

## 平面印刷品基本技术要求

平面印刷品基本技术要求			
设计: 傅姜卫	日期: 2022.04.13	物料名称	说明书
尺寸: A5(145*210mm)	材质: 封面 157g+105g 内页哑粉纸	产品型号	ZJ2120
页数: 148p	印刷颜色: 黑白印刷	物料编码	KA00275R2
比例: 1:1	装订方式: 胶装	版次	A00



# **INSTRUCTION MANUAL**

**BEDIENUNGSANLEITUNG**

**MANUAL DE INSTRUCCIONES**

**MANUEL D'INSTRUCTIONS**

**MANUALE D'ISTRUZIONI**

**РУКОВОДСТВО ПО ЭКСПЛУАТАЦИИ**

**yeedi vac 2 pro**

# Contents

1. Package Contents .....	7
2. Operating and Programming .....	10
3. Maintenance .....	15
4. Indicator Light.....	20
5. Troubleshooting.....	21
6. Product Specifications .....	25

## **IMPORTANT SAFETY INSTRUCTIONS FOR HOUSEHOLD USE ONLY**

When using an electrical Appliance, basic precautions should always be followed, including the following:

**WARNING: READ ALL SAFETY WARNINGS AND INSTRUCTIONS. FAILURE TO FOLLOW THE WARNINGS AND INSTRUCTIONS MAY RESULT IN ELECTRIC SHOCK, FIRE OR SERIOUS INJURY.**

**READ ALL INSTRUCTIONS BEFORE USING THIS APPLIANCE**

**SAVE THESE INSTRUCTIONS**

1. This Appliance can be used by children aged from 8 years and above and persons with reduced physical, sensory or mental capabilities or lack of experience and knowledge if they have been given supervision or instruction concerning use of the Appliance in a safe way and understand the hazards involved. Children shall not play with the Appliance. Cleaning and user maintenance shall not be made by children without supervision.(For European Union countries)
2. Clear the area to be cleaned. Remove power cords and small objects from the floor that could entangle the Appliance.

Tuck rug fringe under the rug base, and lift items such as curtains and tablecloths off the floor.

3. If there is a drop off in the cleaning area due to a step or stairs, you should operate the Appliance to ensure that it can detect the step without falling over the edge. It may become necessary to place a physical barrier at the edge to keep the unit from falling. Make sure the physical barrier is not a trip hazard.
4. Only use as described in this manual. Only use attachments recommended or sold by the manufacturer.
5. Please make sure your power supply source voltage matches the power voltage marked on the Docking Station.
6. For INDOOR household use ONLY. Do not use the Appliance in outdoor, commercial or industrial environments.
7. Use only the original rechargeable battery and Docking Station provided with the Appliance from the manufacturer. Non-rechargeable batteries are prohibited. For battery information, please refer to Specifications section.

8. Do not use without dust bin and/or filters in place.
9. Do not operate the Appliance in an area where there are lit candles or fragile objects.
10. Do not use in extremely hot or cold environments (below -5°C/23°F or above 40°C/104°F).
11. Keep hair, loose clothing, fingers, and all parts of body away from any openings and moving parts.
12. Do not operate the Appliance in a room where an infant or child is sleeping.
13. Do not use Appliance on wet surfaces or surfaces with standing water.
14. Do not allow the Appliance to pick up large objects like stones, large pieces of paper or any item that may clog the Appliance.
15. Do not use Appliance to pick up flammable or combustible materials such as gasoline, printer or copier toner, or use in areas where they may be present.
16. Do not use Appliance to pick up anything that is burning or smoking, such as cigarettes, matches, hot ashes, or anything that could cause a fire.
17. Do not put objects into the suction intake. Do not use if the suction intake is blocked.
18. Take care not to damage the power cord. Do not pull on or carry the Appliance or Docking Station by the power cord, use the power cord as a handle, close a door on the power cord, or pull power cord around sharp edges or corners. Do not run Appliance over the power cord. Keep power cord away from hot surfaces.
19. If the power cord is damaged, it must be replaced by the manufacturer or its service agent in order to avoid a hazard.
20. Do not use the Docking Station if it is damaged. The power supply is not to be repaired and not to be used any longer if it is damaged or defective.
21. Do not use with a damaged power cord or receptacle. Do not use the Appliance or Docking Station if it is not working properly, has been dropped, damaged, left outdoors, or come in contact with water. It must be repaired by the manufacturer or its service agent in order to avoid a hazard.
22. Turn OFF the power switch before cleaning or maintaining the Appliance.

23. The plug must be removed from the receptacle before cleaning or maintaining the Docking Station.
24. Remove the Appliance from the Docking Station, and turn OFF the power switch to the Appliance before removing the battery for disposal of the Appliance.
25. The battery must be removed and discarded according to local laws and regulations before disposal of the Appliance.
26. Please dispose of used batteries according to local laws and regulations.
27. Do not incinerate the Appliance even if it is severely damaged. The batteries can explode in a fire.
28. When not using the Docking Station for a long period of time, please unplug it.
29. The Appliance must be used in accordance with the directions in this Instruction Manual. The manufacturer cannot be held liable or responsible for any damages or injuries caused by improper use.
30. The robot contains batteries that are only replaceable by skilled persons. To replace the robot's battery, please contact Customer Service.
31. If the robot will not be used for a long time, power OFF the robot for storage and unplug the Docking Station.
32. **WARNING:** For the purposes of recharging the battery, only use the detachable supply unit CH1822 provided with the Appliance, or CH1918 sold separately as an accessory.
33. This Appliance is not intended for use by persons (including children) with reduced physical, sensory or mental capabilities, or lack of experience and knowledge, unless they have been given supervision or instruction concerning use of the Appliance by a person responsible for their safety. Children should be supervised to ensure that they do not play with the Appliance. (For Non-European Union countries)

To satisfy RF exposure requirements, a separation distance of 20 cm or more should be maintained between this device and persons during device operation.







To ensure compliance, operations at closer than this distance is not recommended. The antenna used for this transmitter must not be co-located in conjunction with any other antenna or transmitter.

To disable Wi-Fi module on Robot, power the robot ON.

Place the robot on the Docking Station making sure the Charging Contacts on Robot and the Docking Station Pins make a connection.

Press and hold the AUTO Mode Button on the robot for 20 seconds until Robot emits 3 beeps.

To enable Wi-Fi module on Robot, power the robot OFF and then power ON. The Wi-Fi module is turned on when Robot is restarted.

	<b>Class II</b>
	<b>Short-circuit-proof safety isolating transformer</b>
	<b>Switch mode power supply</b>
	<b>For indoor use only</b>
	<b>Direct current</b>
	<b>Alternating current</b>

## For EU Countries

For EU Declaration of Conformity information, visit <https://www.yeedi.com/support>



## Correct Disposal of this Product

This marking indicates that this product should not be disposed of with other household waste throughout the EU. To prevent possible harm to the environment or human health from uncontrolled waste disposal, recycle it responsibly to promote the sustainable reuse of material resources. To recycle your used device, please use the return and collection systems or contact the retailer where the product was purchased. They can safely recycle this product.

Working	Temperature	-5-40°C
	Humidity	5%-95%
Storage	Temperature	-5-40°C
	Humidity	5%-95%
Service Life		5 years

# 1. Package Contents/1.1 Package Contents

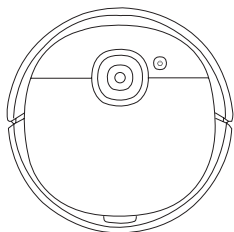

Robot

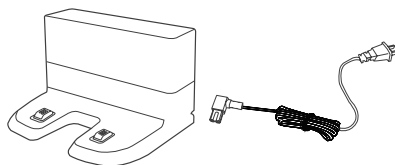

Docking Station



Edge Brush

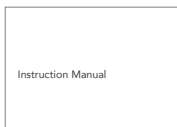

Instruction Manual

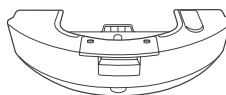

Oscillating Mopping

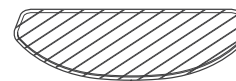

Washable Mopping Pad(Oscillating Mopping)  
(Pre-installed)

**Note:** Figures and illustrations are for reference only and may differ from actual product appearance. Product design and specifications are subject to changes without notice.



# 1. Package Contents/1.2 Product Diagram

## Robot

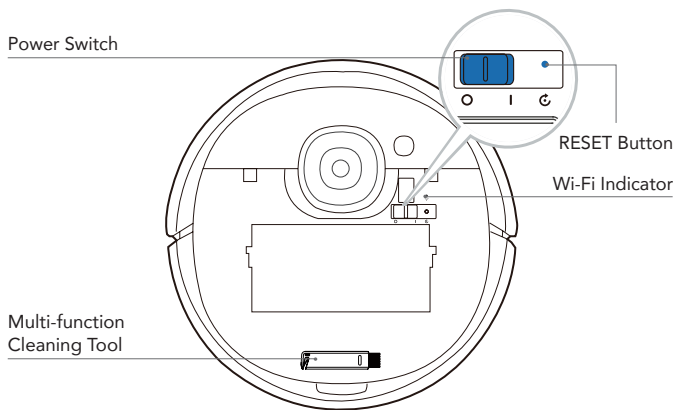
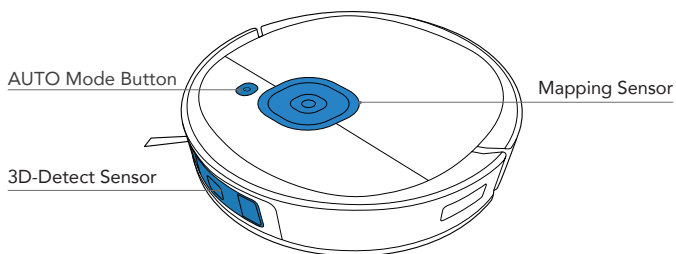

## Bottom View

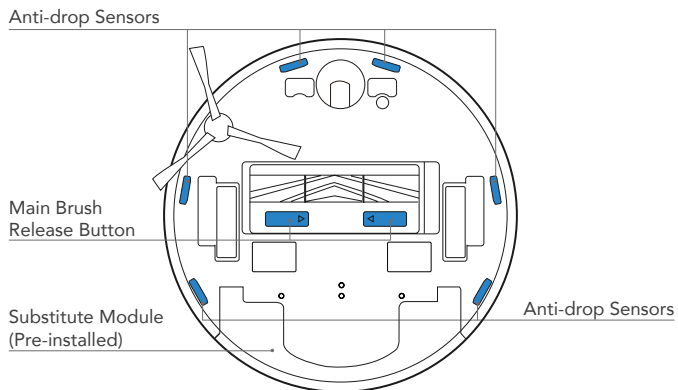
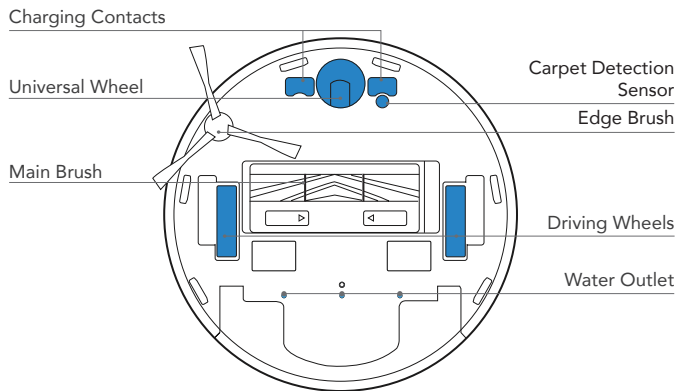

## Dust Bin

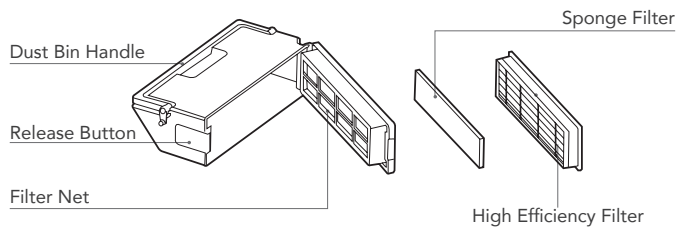

## Docking Station

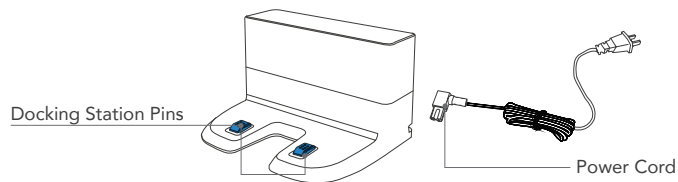

## Oscillating Mopping

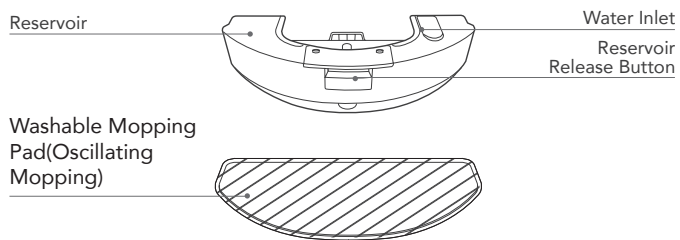

## 2. Operating and Programming/2.1 Notes Before Cleaning

Tidy up the area to be cleaned by putting furniture, such as chairs, in their proper place.

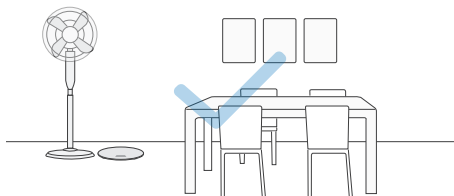

During the first use, make sure each room door is open to help Robot fully explore your house.

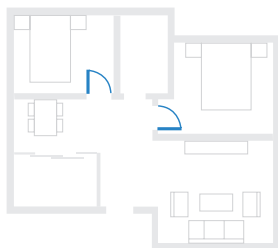

It may be necessary to place a physical barrier at the edge of a drop to stop the unit from falling over the edge.

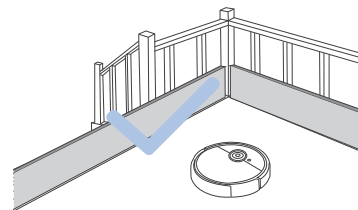

Put away objects including wires, cloths and slippers, etc. on the floor to improve the cleaning efficiency.



Before using the product on a rug with tasseled edges, please fold the rug edges under.



Please do not stand in narrow spaces, such as hallways, and make sure not to block the Detection Sensor.

## 2. Operating and Programming/2.2 Preparation

Please remove all protection materials on Robot and Docking Station before use.

### 1 Assemble Docking Station

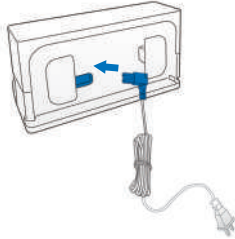

### 2 Docking Station Placement

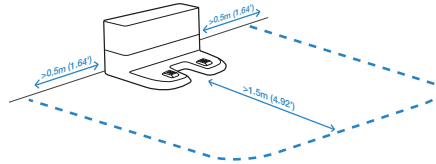

### 3 Install Edge Brush

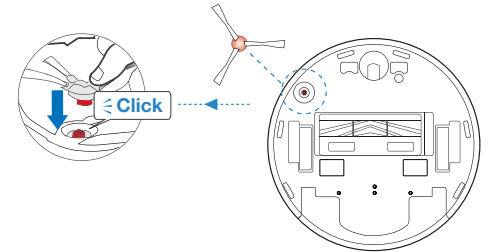

### 4 Power ON

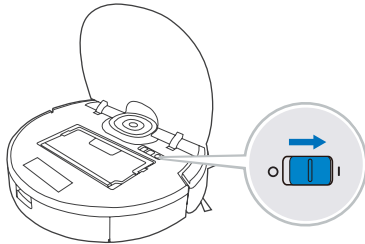

### 5 Charge Robot

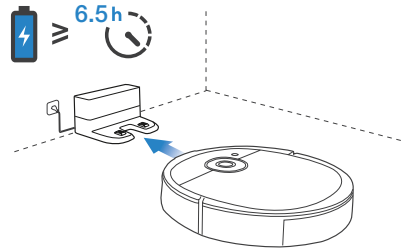

**Note:** When Robot completes the cleaning cycle or when the battery gets low, Robot automatically returns to the Docking Station to recharge itself. Robot can also be sent back to the Docking Station at any time by using the yeedi App or by pressing the AUTO Button on the robot for 3 seconds.

Empty remaining water from the Reservoir before charging Robot.

## 2. Operating and Programming/2.3 yeedi App

To enjoy all available features, it is recommended to control your Robot via the yeedi App.

**Before you start, make sure that:**

- Your mobile phone is connected to a Wi-Fi network.
- The 2.4GHz band wireless signal is enabled on your router.
- The Wi-Fi indicator light on Robot is slowly flashing.

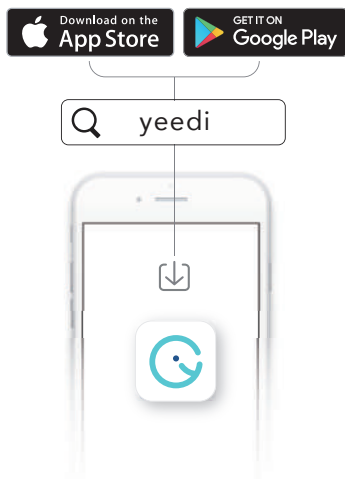

**Wi-Fi Indicator Light**

	Slowly flashing	Disconnected to Wi-Fi or waiting for Wi-Fi connection
	Rapidly flashing	Connecting to Wi-Fi
	Solid	Connected to Wi-Fi

**Tips:**

If you have any problems during the Wi-Fi setup process, refer to the Troubleshooting > Wi-Fi Connection section in this manual.

## 2. Operating and Programming/2.4 Start, Pause, Wake Up, Power Off

During the first cleaning:

1. Please supervise Robot and assist it should there be a problem.

### 1 Start

Press 

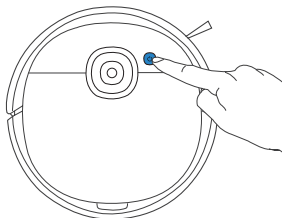

### 3 Wake Up

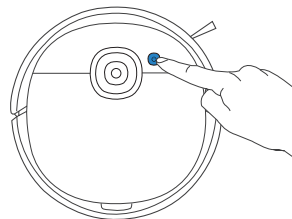

Press the AUTO button on Robot to wake it up

### 2 Pause

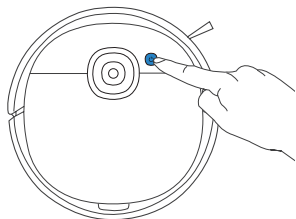

### 4 Power OFF

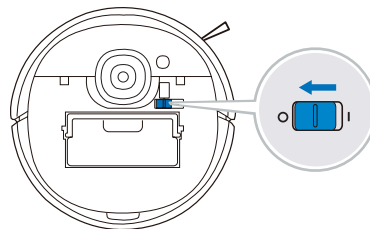

**Note:** The robot's Control Panel stops glowing after the robot is paused for a few minutes. Press the AUTO Mode Button on Robot to wake it up.

**Note:** When Robot is not working, it is recommended to keep it switched ON and charging.

## 2. Operating and Programming/2.5 Oscillating Mopping

### Note:

1. Install Oscillating Mopping for floor scrubbing.
2. With electric oscillating mopping up to 480 times per minute, Oscillating Mopping is applicable for area of highly concentrated dirt or dust.
3. Before installing Oscillating Mopping, please make sure the contacts are thoroughly dry.
4. Please avoid using Oscillating Mopping on the carpet.

### 1 Remove the Substitute Module

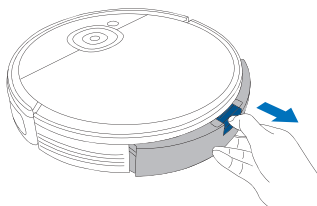

### 2 Add Water

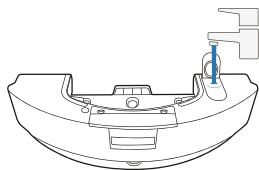

- \* To prolong the service life of Oscillating Mopping, it is recommended to use purified water or softened water.
- \* Do not soak Oscillating Mopping in water.

### 3 Dry Contacts Thoroughly

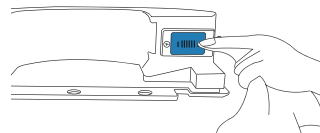

### 4 Install Oscillating Mopping

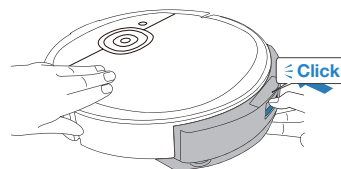

### 5 Start Cleaning

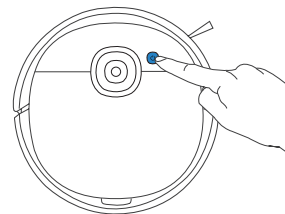

## 3. Maintenance/3.1 Oscillating Mopping

### 1 Remove Oscillating Mopping

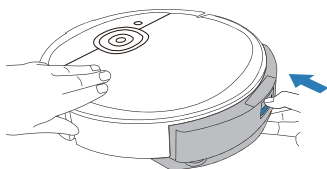

\* After Robot finishes mopping, please empty the reservoir.

### 3 Washable Mopping Pad(Oscillating Mopping)

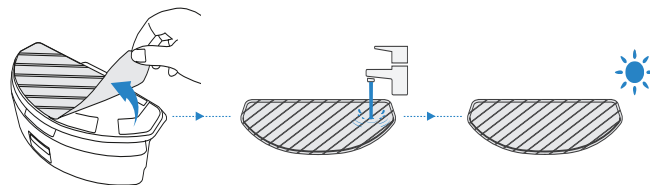

### 2 Wipe Oscillating Mopping Clean

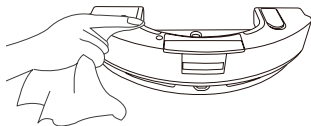

\* Wipe Oscillating Mopping with a clean, dry cloth. Do not soak into water.



### 3. Maintenance/3.2 Dust Bin and Filters

1

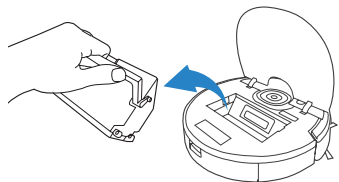

4

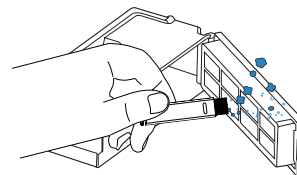

2

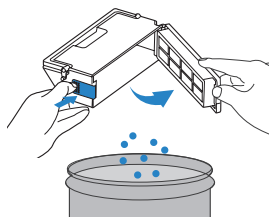

5

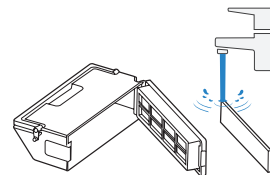

6

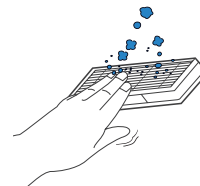

3

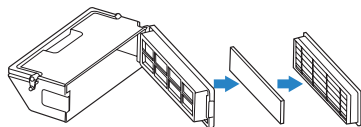

7

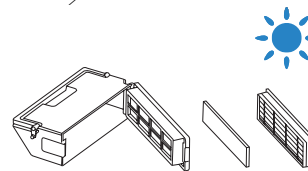

**Note:** 1. Please rinse the filter with water as shown above. 2. Do not use finger or brush to clean the filter. 3. Be sure to dry out the filter for at least 24 hours after washing.

### 3. Maintenance/3.3 Main Brush, Edge Brush and Mapping Sensor

**Note:** A Multi-Function Cleaning Tool is provided for easy maintenance. Handle with care, this cleaning tool has sharp edges.

#### Main Brush

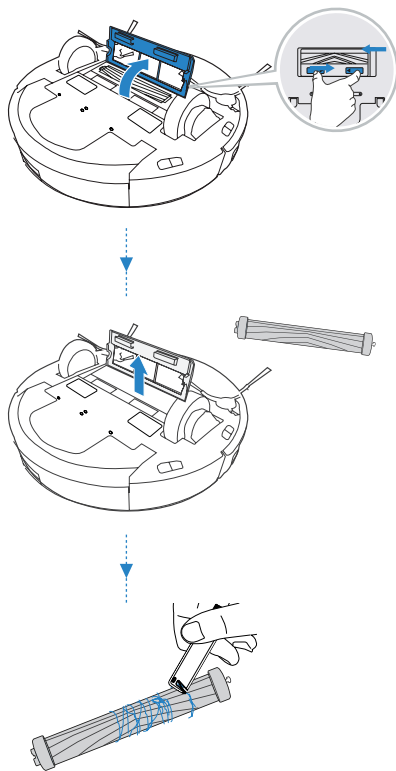

#### Edge Brush

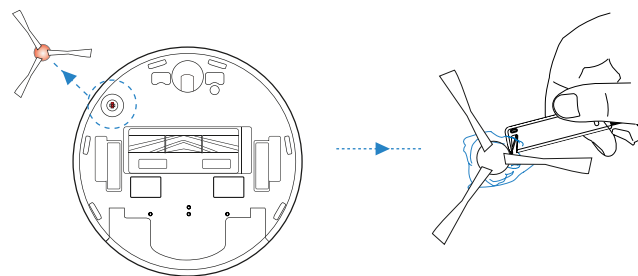

#### Mapping Sensor

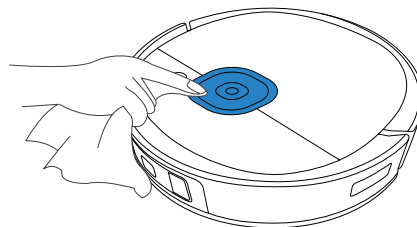

### 3. Maintenance/3.4 Other Components

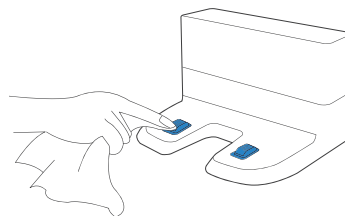
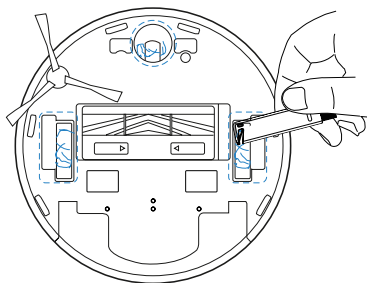
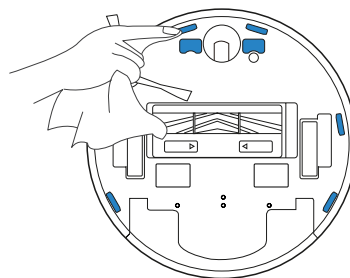
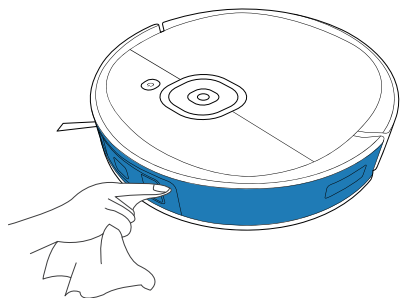

**Note:** Before cleaning the robot's Charging Contacts and Docking Station Pins, turn the robot OFF and unplug the Docking Station.

### 3. Maintenance/3.5 Regular Maintenance

To keep Robot running at peak performance, perform maintenance tasks and replace parts with the following frequencies:

Robot Part	Maintenance Frequency	Replacement Frequency
Washable Mopping Pad(Oscillating Mopping)	After each use	Every 50 washings
Edge Brush	Once every 2 weeks	Every 3-6 months
Main Brush	Once per week	Every 6-12 months
Sponge Filter/High Efficiency Filter	Once per week	Every 3-6 months
3D-Detect Sensor Universal Wheel Anti-Drop Sensors Bumper Mapping Sensor Charging Contacts Docking Station Pins	Once per week	/

A multi-function Cleaning Tool is provided for easy maintenance. Handle with care, this cleaning tool has sharp edges.

**Note:** yeedi manufactures various replacement parts and fittings. Please contact Customer Service for more information on replacement parts.

## 4. Indicator Light

### Robot

Robot will tell you something is wrong with an indicator light and voice report. More detailed support is available through the yeedi app and online website.

Indicator Light	Scenario
AUTO Mode Button glows a solid WHITE.	The robot is cleaning.
	The robot is paused while cleaning.
AUTO Mode Button flashes WHITE.	The robot is charging.
	The robot is starting.
	The robot is relocating.
AUTO Mode Button glows a solid RED.	The robot has low battery.
AUTO Mode Button flashes RED.	The robot has a problem.

## 5. Troubleshooting/5.1 Troubleshooting

No.	Malfunction	Possible Causes	Solutions
1	Robot is not able to connect to the home Wi-Fi network.	Incorrect home Wi-Fi username or password entered.	Enter the correct home Wi-Fi username and password.
		Robot is not within range of your home Wi-Fi signal.	Make sure Robot is within range of your home Wi-Fi signal.
		Network setup started before Robot was ready.	Turn ON Power Switch. Press the RESET Button for 3 seconds. Robot is ready for network setup when it plays a musical tune and its Wi-Fi Indicator light flashes slowly.
2	Robot is not charging.	Robot is not switched ON.	Switch ON Robot.
		Robot has not connected to the Docking Station.	Be sure that the robot's Charging Contacts have connected to the Docking Station Pins.
		The Power Cord is not connected to the Docking Station.	Make sure the Power Cord is firmly connected to the Docking Station.
		The battery is completely discharged.	Re-activate the battery. Switch ON. Place Robot on the Docking Station by hand, remove after charging for 3 minutes, repeat 3 times; then charge normally.
		Make sure the Docking Station is connected to the power supply.	The Docking Station is not connected to the power supply.

No.	Malfunction	Possible Causes	Solutions
3	Robot cannot return to the Docking Station.	The Docking Station is not correctly placed.	Refer to section 2.2 to correctly place the Docking Station.
		The Docking Station is disconnected or moved.	Please check if the Docking Station is connected to power. Do not move the Docking Station manually.
		Robot is working in a dark environment.	Make sure to use Robot in a well illuminated environment.
		Robot is paused for more than 60 minutes.	Avoid pausing Robot for over 60 minutes.
		Robot did not start cleaning from the Docking Station.	Make sure Robot starts cleaning from the Docking Station.
4	Robot returns to the Docking Station before it has finished cleaning.	Robot is working in a dark environment.	Make sure to use Robot in a well illuminated environment.
		When the battery gets low, Robot automatically switches to Return to Charger Mode and returns to the Docking Station to recharge itself.	This is normal. No solution necessary.
		Working time varies according to floor surface, room complexity and the Cleaning Mode selected.	This is normal. No solution necessary.
		The cleaning area is not tidy.	Remove small objects from the floor and tidy up the cleaning area before Robot starts cleaning.
5	Robot gets stuck while working and stops.	Robot is tangled with something on the floor (electrical wires, curtains, Carpet fringing, etc.).	Robot will try various ways to free itself. If it is unsuccessful, manually remove the obstacles and restart.
6	Robot makes much noise when cleaning.	The brushes are tangled, or the dust bin is stuck.	Clear the debris stuck regularly.

No.	Malfunction	Possible Causes	Solutions
7	Robot is stuck when cleaning with Oscillating Mopping installed.	Robot may have difficulty climbing over obstacles when using Oscillating Mopping.	Please assist Robot If there is a problem.



# 5. Troubleshooting/5.2 Wi-Fi Connection

Before Wi-Fi setup, make sure Robot, mobile phone, and Wi-Fi network meet the following requirements.

## Robot and Mobile Phone Requirements

- Robot is fully charged and the power switch of Robot is turned on.
- Wi-Fi status light slowly flashes.
- Turn off mobile phone's cellular data (you can turn it back on after setup).

## Wi-Fi Network Requirements

- You are using a 2.4GHz or 2.4/5 GHz mixed network.
- Your router supports 802.11b/g/n and IPv4 protocol.
- Do not use a VPN (Virtual Private Network) or Proxy Server.
- Do not use a hidden network.
- WPA and WPA2 using TKIP, PSK, AES/CCMP encryption.
- WEP EAP (Enterprise Authentication Protocol) is not supported.
- Use Wi-Fi channels 1-11 in North America and channels 1-13 outside North America (refer to local regulatory agency).
- If you are using a network extender/repeater, the network name (SSID) and password are the same as your primary network.

## 6. Product Specifications

Model	YDVN11				
Rated Input	20V === 1A				
Docking Station Model	CH1822		CH1918*		
	Rated Input	100-240V ~ 50-60Hz 0.5A	Rated Input (Charging)	For European Union Only	220-240V ~ 50-60Hz 0.3A
				For Russia Only	220V ~ 50-60Hz 0.3A
	Rated Output	20V === 1A	Rated Output	20V === 1A	
	/		Power (Auto-Emptying)	1000W	
Frequency bands	2400-2483.5MHz				
Off Mode Power	Less than 0.50W				
Networked Standby Power	Less than 2.00W				

Output power of the Wi-Fi module is less than 100mW.

**Note:** Technical and design specifications may be changed for continuous product improvement.

\* CH1918 is an Self-empty Station sold separately that automatically empties your Robot's dustbin.

Explore more accessories at <https://www.yeedi.com>.

# Inhalt

1. Lieferumfang.....	31
2. Bedienung und Programmierung.....	34
3. Wartung.....	39
4. Kontrollleuchte .....	44
5. Fehlerbehandlung.....	45
6. Produktspezifikationen .....	49

## **WICHTIGE SICHERHEITSHINWEISE NUR FÜR DEN HAUSGEBRAUCH**

Beim Gebrauch eines elektrischen Geräts sind einige grundlegende Sicherheitshinweise zu beachten. Dazu gehören die folgenden Hinweise:

**WARNUNG: LESEN SIE ALLE  
SICHERHEITSWARNHINWEISE UND  
ANWEISUNGEN. DIE NICHTBEACHTUNG  
DER WARNHINWEISE UND ANWEISUNGEN  
KANN ZU STROMSCHLAG,  
BRANDAUSBRUCH ODER SCHWEREN  
VERLETZUNGEN FÜHREN.  
LESEN SIE ALLE ANWEISUNGEN VOR  
GEBRAUCH DIESES GERÄTS.  
BEWAHREN SIE DIESE ANLEITUNG AUF.**

1. Dieses Gerät ist zur Verwendung durch Kinder ab acht Jahren oder durch Personen mit eingeschränkten physischen, sensorischen oder geistigen Fähigkeiten bzw. fehlenden Erfahrungen und Kenntnissen geeignet, sofern sie dabei beaufsichtigt oder bezüglich der sicheren Handhabung des Geräts angeleitet werden und die damit verbundenen Gefahren verstanden haben. Kinder dürfen nicht mit dem Gerät spielen. Reinigung und anwenderseitige Wartung dürfen nicht durch unbeaufsichtigte Kinder erfolgen (für EU-Länder).

2. Räumen Sie den zu reinigenden Bereich frei. Entfernen Sie Netzkabel und kleine Gegenstände, in denen sich das Gerät verfangen könnte, vom Boden. Legen Sie Teppichfransen unter den Teppich, und achten Sie darauf, dass Vorhänge, Tischdecken u. Ä. nicht bis zum Boden herunterhängen.
3. Wenn sich im zu reinigenden Bereich Absätze in Form von Stufen oder Treppen befinden, ist das Gerät so zu bedienen, dass die Stufe erkannt wird, ohne dass das Gerät über die Kante fällt. Es kann erforderlich sein, eine physische Barriere an der Kante anzubringen, um ein Herunterfallen des Geräts zu verhindern. Stellen Sie sicher, dass die physische Barriere keine Stolperfalle darstellt.
4. Verwenden Sie das Gerät nur gemäß der Beschreibung in dieser Bedienungsanleitung. Verwenden Sie nur empfohlene bzw. vom Hersteller angebotene Zubehörteile.
5. Stellen Sie sicher, dass die Spannung der Stromquelle mit der auf dem Typenschild der Dockingstation angegebenen Netzspannung übereinstimmt.
6. Verwenden Sie das Gerät **AUSSCHLIESSLICH** für **INNENRÄUME** im Haushalt. Verwenden Sie das Gerät nicht im Freien oder für kommerzielle oder industrielle Anwendungen.
7. Benutzen Sie nur den aufladbaren Original-Akku und die Dockingstation, die vom Hersteller mit dem Gerät mitgeliefert wurde. Nicht wiederaufladbare

Batterien sind verboten. Informationen zum Akku finden Sie im Abschnitt „Technische Daten“.

8. Verwenden Sie das Gerät nicht ohne Staubbehälter bzw. Filter.
9. Verwenden Sie das Gerät nicht in Bereichen, in denen sich brennende Kerzen oder zerbrechliche Gegenstände befinden.
10. Verwenden Sie das Gerät nicht in extrem heißen oder kalten Umgebungen (unter  $-5\text{ °C}$  oder über  $40\text{ °C}$ ).
11. Halten Sie Haare, lose Kleidung, Finger und sonstige Körperteile von Öffnungen und sich bewegenden Teilen fern.
12. Verwenden Sie das Gerät nicht in Räumen, in denen Babys oder Kinder schlafen.
13. Verwenden Sie das Gerät nicht auf nassen Flächen oder auf Flächen, auf denen Wasser steht.
14. Achten Sie darauf, dass das Gerät keine größeren Gegenstände wie Steine, große Papierstückchen oder sonstige Gegenstände, die das Gerät verstopfen könnten, aufnimmt.
15. Verwenden Sie das Gerät nicht, um entzündliche oder brennbare Materialien wie Benzin, Drucker- oder Kopierertoner aufzunehmen, und meiden Sie beim Gebrauch Bereiche, in denen diese Materialien anzutreffen sind.
16. Verwenden Sie das Gerät nicht, um Zigaretten, Streichhölzer, heiße Asche oder sonstige brennende, qualmende oder brandauslösende Gegenstände aufzunehmen.
17. Stecken Sie keine Gegenstände in die Ansaugöffnung. Lassen Sie das Gerät nicht mit verstopfter Ansaugöffnung arbeiten. Halten Sie die Ansaugöffnung frei von Staub, Flusen, Haaren oder sonstigen den Luftstrom behindernden Materialien.
18. Achten Sie darauf, dass das Netzkabel nicht beschädigt wird. Ziehen oder tragen Sie das Gerät bzw. die Dockingstation nicht am Netzkabel, verwenden Sie das Netzkabel nicht als Haltegriff, klemmen Sie das Netzkabel nicht in einer geschlossenen Tür ein, und ziehen Sie es nicht über scharfe Kanten oder Ecken. Achten Sie darauf, dass das Gerät nicht über das Netzkabel fährt. Halten Sie das Netzkabel von heißen Flächen fern.
19. Wenn das Netzkabel beschädigt ist, muss es durch den Hersteller oder dessen Kundendienst ausgewechselt werden, damit keine Gefahren davon ausgehen.
20. Verwenden Sie die Dockingstation nicht, wenn sie beschädigt ist. Das Netzteil darf nicht repariert oder weiterverwendet werden, wenn es beschädigt oder defekt ist.
21. Verwenden Sie das Gerät nicht, wenn das Netzkabel oder die Steckdose beschädigt sind. Verwenden Sie das Gerät oder die Dockingstation nicht, wenn es bzw. sie nicht einwandfrei funktioniert, heruntergefallen ist, beschädigt wurde, im Freien gelassen wurde oder mit Wasser in Berührung gekommen ist. Die Reparatur muss

- durch den Hersteller oder dessen Kundendienst durchgeführt werden, um Gefahren zu vermeiden.
22. Schalten Sie das Gerät vor dem Reinigen oder Warten aus (Betriebsschalter auf AUS).
  23. Vor dem Reinigen oder Warten der Dockingstation muss der Stecker aus der Steckdose gezogen werden.
  24. Entfernen Sie vor dem Entsorgen des Geräts den Akku. Nehmen Sie hierzu das Gerät aus der Dockingstation, und schalten Sie es aus (Betriebsschalter auf AUS).
  25. Vor dem Entsorgen des Geräts ist der Akku entsprechend den örtlichen Gesetzen und Vorschriften zu entfernen und zu entsorgen.
  26. Gebrauchte Akkus sind entsprechend den örtlichen Gesetzen und Vorschriften zu entsorgen.
  27. Verbrennen Sie das Gerät nicht, auch wenn es stark beschädigt ist. Die Akkus können im Feuer explodieren.
  28. Wenn die Dockingstation längere Zeit nicht benutzt wird, ist sie vom Stromnetz zu trennen.
  29. Verwenden Sie das Gerät immer gemäß den Anweisungen in dieser Bedienungsanleitung. Der Hersteller übernimmt keine Haftung für Verletzungen und Schäden, die durch unsachgemäße Verwendung entstehen.
  30. Der Roboter enthält Akkus, die nur durch geschultes Personal ausgewechselt werden dürfen. Zum Auswechseln oder Entfernen des Akkus des Roboters wenden Sie sich bitte an den

Kundendienst.

31. Wenn der Roboter längere Zeit nicht benutzt wird, schalten Sie ihn zur Aufbewahrung aus. Trennen Sie außerdem die Dockingstation vom Netz.
32. **WARNUNG:** Verwenden Sie zum Wiederaufladen des Akkus ausschließlich das abnehmbare Netzteil CH1822, das mit dem Gerät mitgeliefert wurde, oder das Netzteil CH1918, das separat als Zubehör erhältlich ist.
33. Dieses Gerät darf von Personen (einschließlich Kindern) mit eingeschränkten körperlichen, sensorischen oder geistigen Fähigkeiten oder mit mangelnder Erfahrung und Kenntnissen nur dann verwendet werden, wenn sie unter Aufsicht stehen oder eine Einführung im Umgang mit dem Gerät von einer für ihre Sicherheit zuständigen Person erhalten haben.  
Kinder dürfen das Gerät nur unter Beaufsichtigung nutzen, um sicherzustellen dass sie nicht mit dem Gerät spielen. (Für Nicht-EU-Länder)

Um den Anforderungen der HF-Strahlenbelastungsrichtlinien zu entsprechen, ist beim Betrieb dieses Gerätes darauf zu achten, dass ein Mindestabstand von 20 cm zwischen dem Gerät und Personen eingehalten wird.

Um die Einhaltung der Richtlinien zu gewährleisten, sollte der Abstand beim Betrieb nicht geringer sein. Die für diesen Sender verwendete Antenne darf nicht in Verbindung mit anderen Antennen oder Sendern

aufgestellt werden.

Schalten Sie den Roboter ein, um das WLAN-Modul am Roboter zu deaktivieren.

Setzen Sie den Roboter in die Dockingstation, und vergewissern Sie sich, dass die Ladekontakte des Roboters die Stifte der Dockingstation berühren.

Halten Sie die AUTO-Modus-Taste am Roboter 20 Sekunden lang gedrückt, bis der Roboter dreimal piept.

Um das WLAN-Modul am Roboter zu aktivieren, schalten Sie den Roboter aus und anschließend wieder ein. Das WLAN-Modul wird eingeschaltet, wenn der Roboter neu gestartet wird.

	<b>Klasse II</b>
	<b>Kurzschlussfester Sicherheitstransformator</b>
	<b>Schaltnetzteil</b>
	<b>Nur zur Verwendung in Innenräumen vorgesehen</b>
	<b>Gleichstrom</b>
	<b>Wechselstrom</b>

## Für EU-Länder

Informationen zur EU-Konformitätserklärung finden Sie unter <https://www.yeedi.com/support>.



## Ordnungsgemäße Entsorgung dieses Produkts

Diese Kennzeichnung gibt an, dass das Produkt EU-weit nicht mit dem Hausmüll entsorgt werden darf. Recyceln Sie das Gerät verantwortungsvoll, um die nachhaltige Wiederverwendung der Materialien zu unterstützen und mögliche Umwelt- oder Gesundheitsschäden durch eine unkontrollierte Abfallentsorgung zu vermeiden. Verwenden Sie zum Recyceln Ihres gebrauchten Geräts entsprechende Rückgabe- und Sammelsysteme, oder wenden Sie sich an den Händler, bei dem Sie das Gerät gekauft haben. Er kann das Produkt sicher entsorgen.

Betrieb	Temperatur	-5-40°C
	Feuchtigkeit	5%-95%
Lagerung	Temperatur	-5-40°C
	Feuchtigkeit	5%-95%
Lebensdauer		5 Jahre

# 1. Lieferumfang/1.1 Lieferumfang

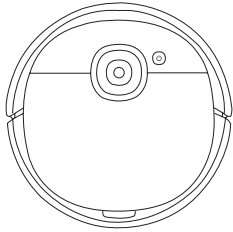

Roboter

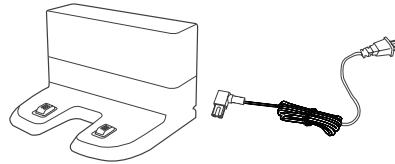

Dockingstation



Seitenbürste



Bedienungsanleitung

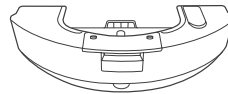

Schwingendes Wischen

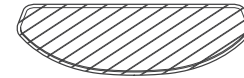

Waschbares Wischtuch (Schwingender Wischer)  
(Bereits montiert)

**Hinweis:** Abbildungen dienen nur als Referenz und können vom tatsächlichen Erscheinungsbild des Produkts abweichen. Produktdesign und technische Daten können ohne Vorankündigung geändert werden.



# 1. Lieferumfang/1.2 Produktzeichnung

## Roboter

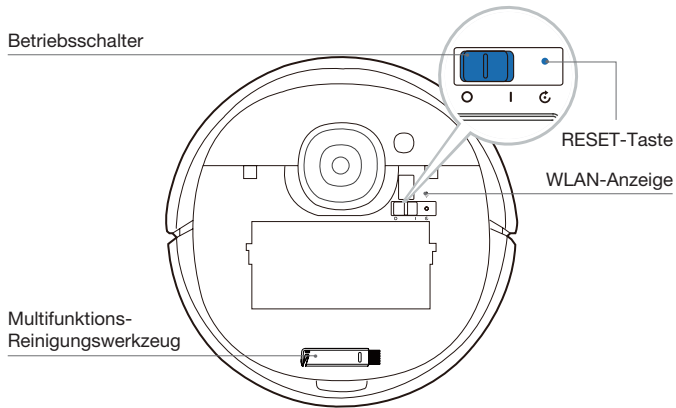
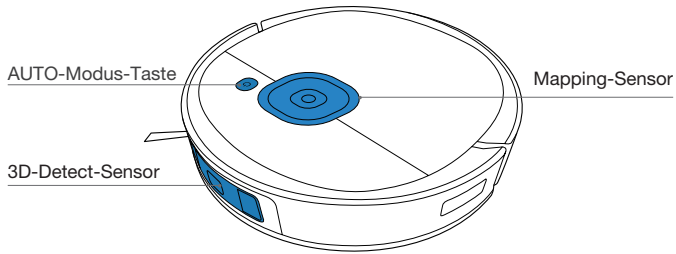

## Ansicht von unten

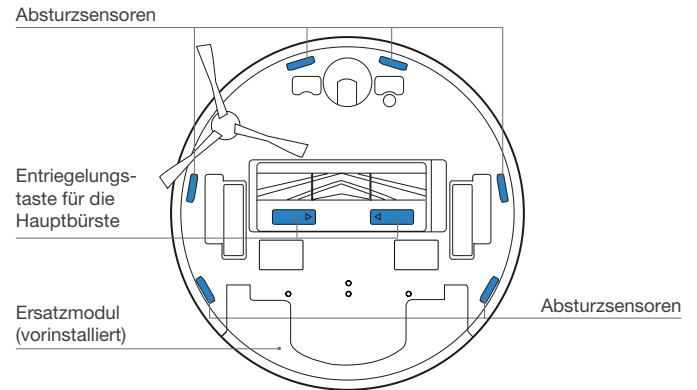
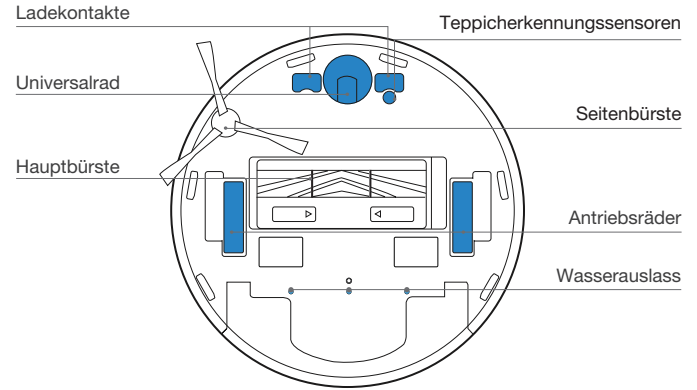

## Staubbehälter

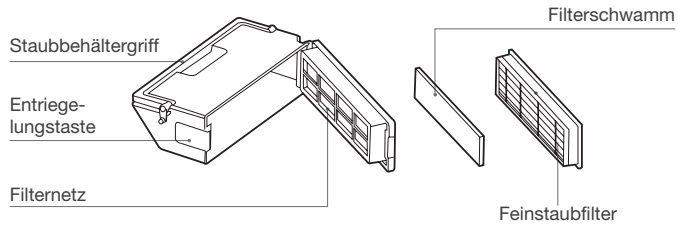

## Dockingstation

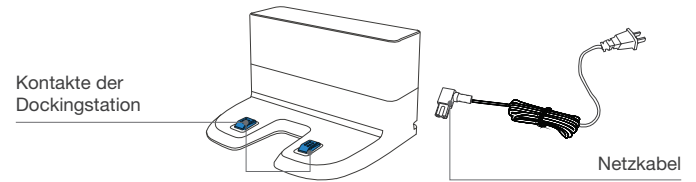

## Schwingendes Wischen

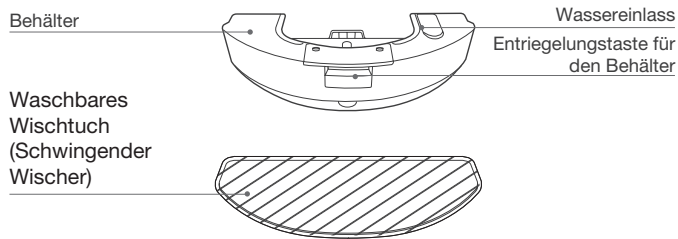

## 2. Bedienung und Programmierung/2.1 Vor der Reinigung

Stellen Sie Möbel wie Stühle in dem zu reinigenden Bereich an den dafür vorgesehenen Platz.

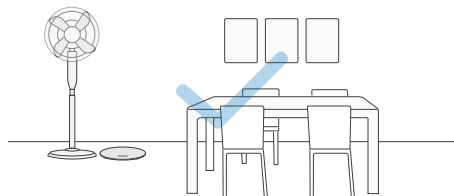

Stellen Sie bei der ersten Verwendung sicher, dass jede Tür geöffnet ist, damit der Roboter Ihr Haus vollständig erkunden kann.

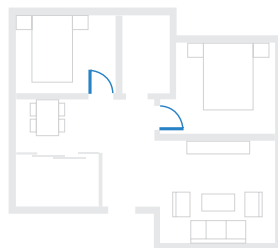

Es kann erforderlich sein, eine physische Barriere an der Kante einer Stufe anzubringen, um ein Herunterfallen des Geräts zu verhindern.

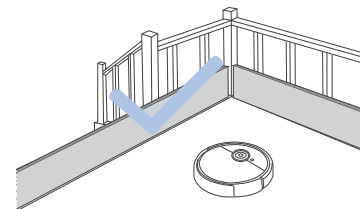

Entfernen Sie Gegenstände wie Kabel, Tücher, Hausschuhe usw. vom Boden, um die Reinigungseffizienz zu verbessern.



Schlagen Sie vor dem Gebrauch des Geräts auf einem Vorleger mit Fransen die Kanten des Vorlegers um.



Stehen Sie bitte nichts an enge Stellen wie etwa in Fluren, und achten Sie darauf, den Erkennungssensor nicht zu blockieren.

## 2. Bedienung und Programmierung/2.2 Vorbereitung

Entfernen Sie vor der Verwendung das gesamte Schutzmaterial vom Roboter und der Dockingstation.

### 1 Dockingstation zusammensetzen

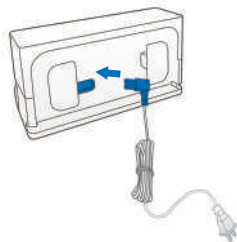

### 2 Aufstellung der Dockingstation

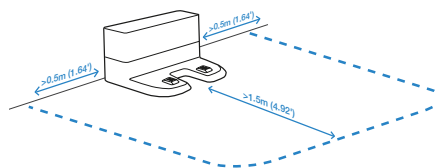

### 3 Einsetzen der Kantenbürste

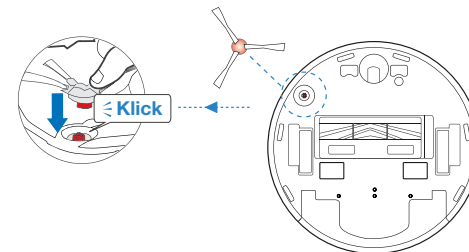

### 4 Einschalten des Geräts

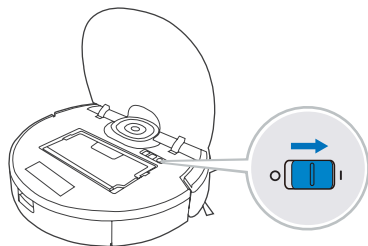

### 5 Aufladen des Roboters

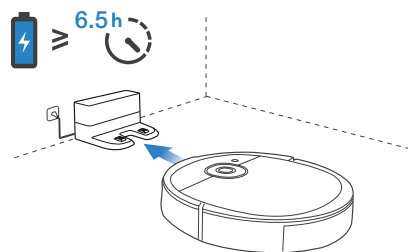

**Hinweis:** Nach Beendigung des Reinigungsvorgangs oder bei niedrigem Akkuladestand kehrt der Roboter zum Aufladen automatisch zur Dockingstation zurück. Der Roboter kann auch jederzeit über die yeedi-App oder durch Drücken der AUTO-Taste am Roboter für 3 Sekunden zur Dockingstation zurückgebracht werden.

Vor dem Aufladen des Roboters restliches Wasser aus dem Behälter leeren.

## 2. Bedienung und Programmierung/2.3 yeedi-App

Um alle verfügbaren Funktionen nutzen zu können, wird empfohlen, den Roboter über die yeedi-App zu steuern.

**Bevor Sie beginnen, stellen Sie Folgendes sicher:**

- Ihr Mobiltelefon ist mit einem WLAN-Netzwerk verbunden.
- Das WLAN-Signal des 2,4-GHz-Bands ist auf Ihrem Router aktiviert.
- Die WLAN-Anzeige am Roboter blinkt langsam.

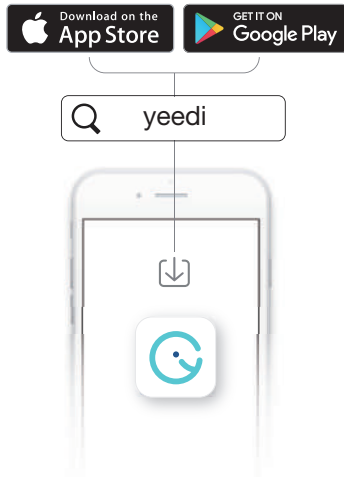

**WLAN-Anzeige**

	Blinkt langsam	WLAN-Verbindung ist getrennt, oder es wird auf WLAN-Verbindung gewartet.
	Blinkt schnell	Verbindung mit WLAN wird hergestellt.
	Leuchtet durchgehend	Verbindung mit WLAN wurde hergestellt.

**Tipps:**

Wenn während der WLAN-Einrichtung Probleme auftreten, lesen Sie den Abschnitt „Fehlerbehandlung“ > „WLAN-Verbindung“ in dieser Anleitung.

## 2. Bedienung und Programmierung/2.4 Start, Pause, Beenden des Ruhemodus, Ausschalten

Während der ersten Reinigung:

1. Überwachen Sie den Roboter, und helfen Sie ihm im Falle eines Problems.

### 1 Start

Drücken Sie 

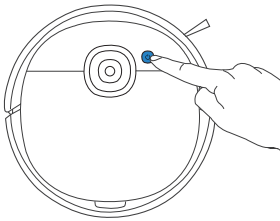

### 2 Pause

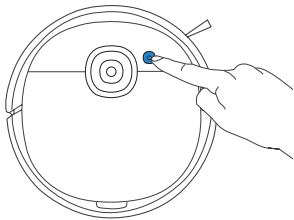

**Hinweis:** Das Bedienfeld des Roboters hört auf zu leuchten, wenn der Roboter mehrere Minuten pausiert. Drücken Sie die AUTO-Modus-Taste am Roboter, um den Ruhemodus zu beenden.

### 3 Beenden des Ruhemodus

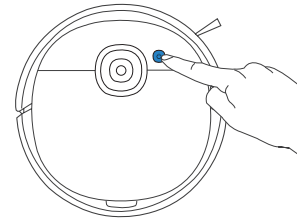

Drücken Sie die AUTO-Taste am Roboter, um den Ruhemodus zu beenden.

### 4 Ausschalten

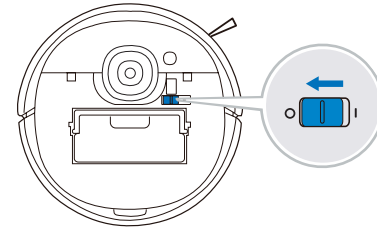

**Hinweis:** Wir empfehlen, den Roboter eingeschaltet zu lassen und ihn aufzuladen, wenn er gerade keine Reinigung durchführt.

## 2. Bedienung und Programmierung/2.5 Schwingender Wischer

### Hinweis:

1. Schwingenden Wischer zum Wischen des Bodens einsetzen.
2. Dank des elektrischen, schwingenden Wischers mit bis zu 480 Oszillationen pro Minute ist das schwingende Wischen für stark verschmutzte oder verstaubte Bereiche geeignet.
3. Stellen Sie vor dem Einsetzen des schwingenden Wischers sicher, dass die Kontakte vollständig trocken sind.
4. Der schwingende Wischer sollte nicht auf Teppichboden verwendet werden.

### 1 Ersatzmodul entfernen

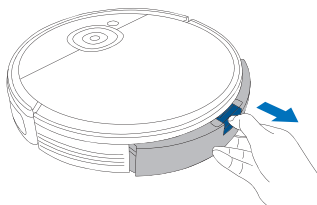

### 2 Wasser nachfüllen

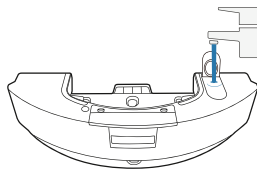

- \* Um die Lebensdauer des schwingenden Wischers zu verlängern, wird empfohlen, gereinigtes oder enthärtetes Wasser zu verwenden.
- \* Tränken Sie den schwingenden Wischer nicht mit Wasser.

### 3 Kontakte gründlich trocknen

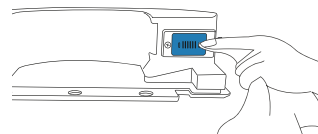

### 4 Installieren Sie den schwingenden Wischer

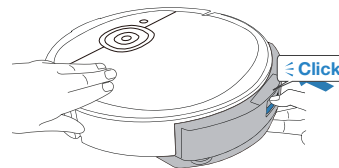

### 5 Starten des Reinigungsvorgangs

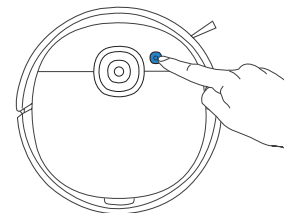

## 3. Wartung/3.1 Schwingender Wischer

### 1 Entfernen Sie den schwingenden Wischer

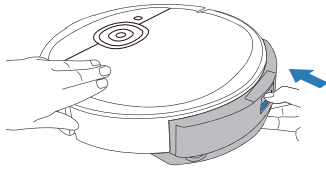

\* Nachdem der Roboter den Wischvorgang abgeschlossen hat, ist der Behälter zu entleeren.

### 3 Waschbares Wischtuch (Schwingender Wischer)

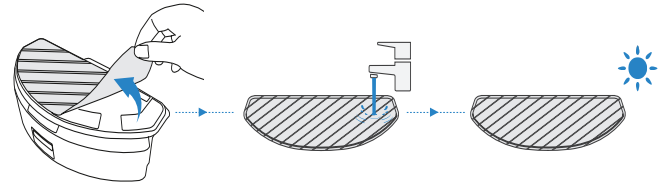

### 2 Reinigen Sie den schwingenden Wischer

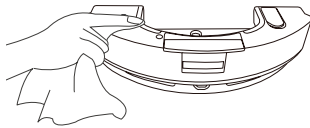

\* Wischen Sie den schwingenden Wischer mit einem sauberen, trockenen Tuch ab. Nicht in Wasser eintauchen.



### 3. Wartung/3.2 Staubbehälter und Filter

1

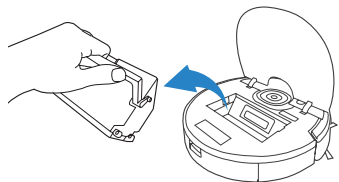

4

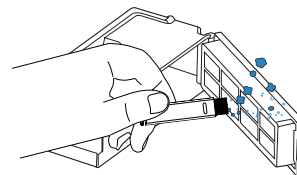

2

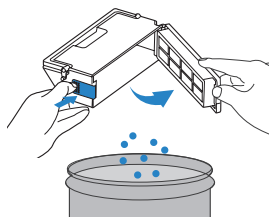

5

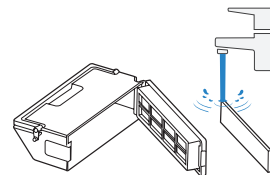

3

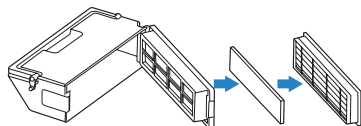

6

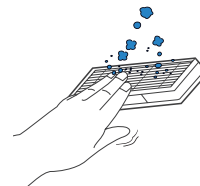

7

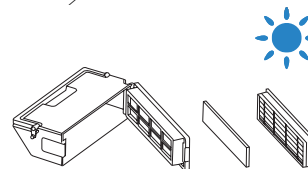

**Hinweis:** 1. Spülen Sie den Filter wie oben gezeigt mit Wasser aus. 2. Reinigen Sie den Filter nicht mit dem Finger oder einer Bürste. 3. Lassen Sie den Filter nach der Reinigung mindestens 24 Stunden lang trocknen.

### 3. Wartung/3.3 Hauptbürste, Seitenbürste und Mapping-Sensor

**Hinweis:** Das mitgelieferte Multifunktions-Reinigungswerkzeug gewährleistet eine problemlose Wartung. Bitte gehen Sie vorsichtig mit diesem Werkzeug um, da es scharfe Kanten hat.

#### Hauptbürste

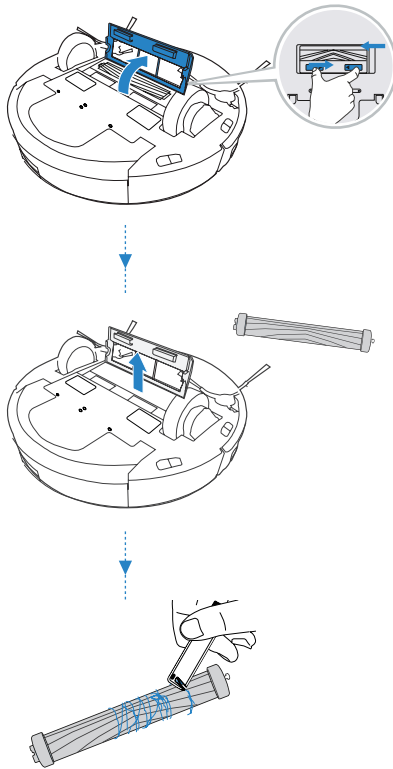

#### Seitenbürste

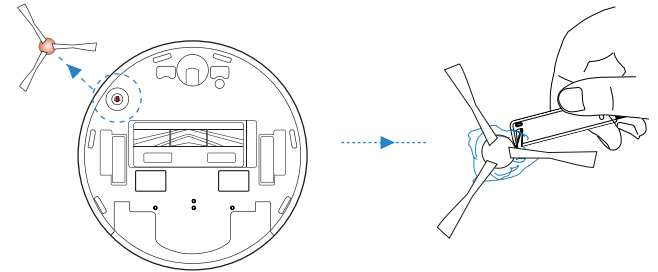

#### Mapping-Sensor

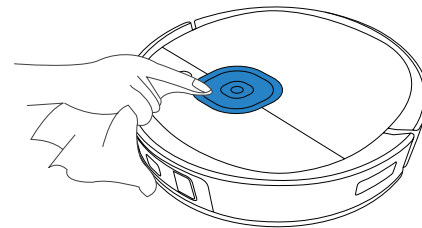

### 3. Wartung/3.4 Sonstige Teile

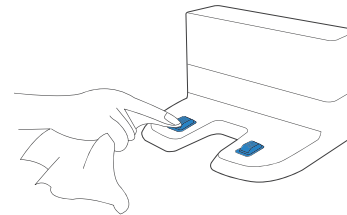
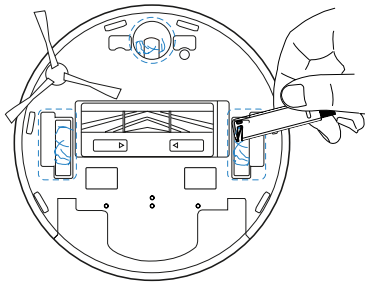
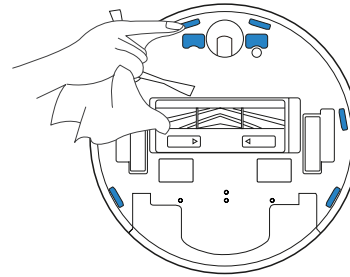
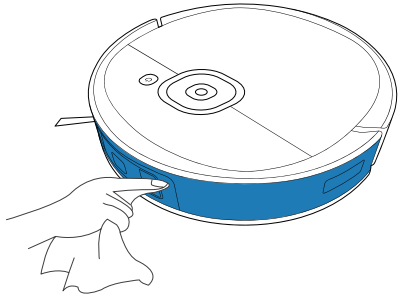

**Hinweis:** Schalten Sie vor der Reinigung der Ladekontakte des Roboters und der Kontakte der Dockingstation den Roboter aus, und trennen Sie die Dockingstation vom Netz.

### 3. Wartung/3.5 Regelmäßige Wartung

Um die maximale Leistung des Roboters dauerhaft zu gewährleisten, führen Sie Wartungsaufgaben und den Austausch der Teile gemäß der nachfolgend angegebenen Häufigkeit aus:

Roboterbauteil	Wartungshäufigkeit	Austauschhäufigkeit
Waschbares Wischtuch (Schwingender Wischer)	Nach jeder Verwendung	Nach jeweils 50 Waschvorgängen
Seitenbürste	Einmal alle zwei Wochen	Alle drei bis sechs Monate
Hauptbürste	Einmal wöchentlich	Alle sechs bis zwölf Monate
Filterschwamm/Feinstaubfilter	Einmal wöchentlich	Alle drei bis sechs Monate
3D-Detect-Sensor Universalrad Stoßschiene der Absturzsensoren Mapping-Sensor Ladekontakte Kontakte der Dockingstation	Einmal wöchentlich	/

Zur einfachen Wartung wird ein Multifunktions-Reinigungswerkzeug bereitgestellt. Bitte gehen Sie vorsichtig mit diesem Werkzeug um, da es scharfe Kanten hat.

**Hinweis:** yeedi stellt verschiedene Ersatz- und Zubehörteile her. Wenden Sie sich an den Kundendienst, um weitere Informationen zu Ersatzteilen zu erhalten.

## 4. Kontrollleuchte

### Roboter

Der Roboter weist über die Kontrollleuchte und mit Sprachbericht auf aufgetretene Probleme hin. Detaillierten Support erhalten Sie über die yeedi-App und online auf der Website.

Kontrollleuchte	Szenario
Die AUTO-Modus-Taste leuchtet durchgehend WEISS.	Der Roboter befindet sich im Reinigungsmodus.
	Der Roboter pausiert während der Reinigung.
Die AUTO-Modus-Taste blinkt WEISS.	Der Roboter wird geladen.
	Der Roboter wird gestartet.
	Der Roboter wird umgesetzt.
Die AUTO-Modus-Taste leuchtet durchgehend ROT.	Der Akku des Roboters ist fast leer.
Die AUTO-Modus-Taste blinkt ROT.	Es liegt ein Problem vor.

## 5. Fehlerbehandlung/5.1 Fehlerbehandlung

Nr.	Funktionsstörung	Mögliche Ursachen	Abhilfemaßnahmen
1	Der Roboter kann sich nicht mit dem WLAN-Heimnetzwerk verbinden.	Fehlerhafter Benutzername oder fehlerhaftes Passwort für das drahtlose Heimnetzwerk eingegeben.	Geben Sie den korrekten Benutzernamen und das korrekte Passwort für das drahtlose Heimnetzwerk ein.
		Der Roboter befindet sich außerhalb der Reichweite des WLAN-Signals.	Stellen Sie sicher, dass sich der Roboter im Signalbereich Ihres WLAN-Heimnetzwerks befindet.
		Die Netzwerkeinrichtung wurde gestartet, bevor der Roboter bereit war.	Schalten Sie den Betriebsschalter auf EIN. Drücken Sie die RESET-Taste drei Sekunden lang. Der Roboter ist bereit für die Netzwerkeinrichtung, sobald eine Melodie ertönt und die WLAN-Anzeige langsam blinkt.
2	Der Roboter wird nicht aufgeladen.	Der Roboter ist nicht eingeschaltet.	Schalten Sie den Roboter ein.
		Der Roboter hat keinen Kontakt zur Dockingstation.	Stellen Sie sicher, dass die Ladekontakte des Roboters die Kontakte der Dockingstation berühren.
		Das Netzkabel ist nicht an die Dockingstation angeschlossen.	Stellen Sie sicher, dass das Netzkabel fest mit der Dockingstation verbunden ist.
		Der Akku ist vollständig entladen.	Reaktivieren Sie den Akku. Schalten Sie das Gerät ein (Betriebsschalter auf EIN). Setzen Sie den Roboter manuell in die Dockingstation, entnehmen Sie ihn nach einer Ladezeit von drei Minuten, und wiederholen Sie diesen Vorgang dreimal. Laden Sie das Gerät anschließend normal auf.
		Stellen Sie sicher, dass die Dockingstation an die Stromversorgung angeschlossen ist.	Die Dockingstation ist nicht an die Stromversorgung angeschlossen.

Nr.	Funktionsstörung	Mögliche Ursachen	Abhilfemaßnahmen
3	Der Roboter kann nicht zur Dockingstation zurückkehren.	Die Dockingstation wurde nicht ordnungsgemäß aufgestellt.	Weitere Informationen zum ordnungsgemäßen Aufstellen der Dockingstation finden Sie in Abschnitt 2.2.
		Die Dockingstation wurde getrennt oder verschoben.	Überprüfen Sie, ob die Dockingstation an die Stromversorgung angeschlossen ist. Verschieben Sie die Dockingstation nicht von Hand.
		Der Roboter arbeitet in einer dunklen Umgebung.	Stellen Sie sicher, dass der Roboter in einer gut beleuchteten Umgebung verwendet wird.
		Der Roboter pausiert länger als 60 Minuten.	Halten Sie den Roboter nicht länger als 60 Minuten an.
		Der Roboter hat die Reinigung nicht bei der Dockingstation begonnen.	Stellen Sie sicher, dass der Roboter bei der Dockingstation mit der Reinigung beginnt.
4	Der Roboter kehrt zur Dockingstation zurück, bevor er den Reinigungsvorgang beendet hat.	Der Roboter arbeitet in einer dunklen Umgebung.	Stellen Sie sicher, dass der Roboter in einer gut beleuchteten Umgebung verwendet wird.
		Bei niedrigem Akkuladestand wechselt der Roboter automatisch in den Modus „Rückkehr zum Ladegerät“ und kehrt zum Aufladen zur Dockingstation zurück.	Dies ist normal. Keine Aktion erforderlich.
		Die Arbeitszeit schwankt je nach Oberflächenbeschaffenheit des Bodens, der Raumaufteilung und dem gewählten Reinigungsmodus.	Dies ist normal. Keine Aktion erforderlich.
		Der Reinigungsbereich wurde nicht aufgeräumt.	Entfernen Sie kleine Gegenstände vom Boden, und räumen Sie den zu reinigenden Bereich auf, bevor der Roboter mit dem Reinigungsvorgang beginnt.
5	Der Roboter hängt während des Betriebs fest und hält an.	Auf dem Boden liegende Gegenstände (Stromkabel, Vorhänge, Teppichfransen o. Ä.) haben sich im Roboter verfangen.	Der Roboter unternimmt mehrere Versuche, um sich zu befreien. Wenn dies nicht gelingt, entfernen Sie die Hindernisse von Hand, und starten Sie das Gerät neu.

Nr.	Funktionsstörung	Mögliche Ursachen	Abhilfemaßnahmen
6	Der Roboter verursacht beim Reinigen viel Lärm.	Die Bürsten haben sich verfangen, oder der Staubbehälter hängt fest.	Entfernen Sie festsitzenden Schmutz regelmäßig.
7	Der Roboter hängt bei der Reinigung mit installiertem schwingendem Wischer fest.	Der Roboter hat bei Verwendung des schwingenden Wischers möglicherweise Schwierigkeiten, Hindernisse zu überwinden.	Bitte helfen Sie dem Roboter bei Schwierigkeiten.



# 5. Fehlerbehandlung/5.2 WLAN-Verbindung

Vergewissern Sie sich vor der WLAN-Einrichtung, dass Roboter, Mobiltelefon und WLAN-Netzwerk die folgenden Anforderungen erfüllen.

## **Anforderungen an Roboter und Mobiltelefon**

- Der Roboter ist vollständig geladen, und der Netzschalter des Roboters ist eingeschaltet.
- Die WLAN-Statusleuchte blinkt in langsamem Tempo.
- Schalten Sie die Mobilfunkdaten des Mobiltelefons aus (Sie können sie nach der Einrichtung wieder einschalten).

## **Anforderungen an WLAN-Netzwerk**

- Verwenden Sie ein 2,4-GHz- oder ein gemischtes 2,4-/5-GHz-Netzwerk.
- Ihr Router unterstützt 802.11b/g/n und das IPv4-Protokoll.
- Verwenden Sie kein VPN (Virtual Private Network) und keinen Proxy-Server.
- Verwenden Sie kein unsichtbares Netzwerk.
- Verwenden Sie WPA und WPA2 mit TKIP-, PSK- oder AES/CCMP-Verschlüsselung.
- WEP EAP (Enterprise Authentication Protocol) wird nicht unterstützt.
- Verwenden Sie die WLAN-Kanäle 1-11 in Nordamerika bzw. die Kanäle 1-13 außerhalb von Nordamerika (Einzelheiten dazu erfragen Sie bitte bei der lokalen Aufsichtsbehörde).
- Wenn Sie einen Netzwerk-Extender/Repeater verwenden, sind der Netzwerkname (SSID) und das Passwort identisch mit Ihrem primären Netzwerk.

## 6. Produktspezifikationen

<b>Modell</b>	<b>YDVN11</b>				
Nenningangsleistung	20 V $\equiv$ 1 A				
<b>Modell der Dockingstation</b>	<b>CH1822</b>		<b>CH1918*</b>		
Nenningangsleistung	100-240 V $\sim$ 50-60 Hz 0,5 A	Nenningangsstrom (Ladevorgang)	Nur für die Europäische Union	220-240 V $\sim$ 50-60 Hz 0,3 A	
			Nur für Russland	220 V $\sim$ 50-60 Hz 0,3 A	
	Nennausgangsleistung	20 V $\equiv$ 1 A	Nennausgangsleistung	20 V $\equiv$ 1 A	
	/	Leistungsaufnahme (automatische Leerung)	1000 W		
Frequenzbänder	2400-2483,5 MHz				
Leistungsaufnahme im ausgeschalteten Zustand	Weniger als 0,50 W				
Leistungsaufnahme im vernetzten Standby-Modus	Weniger als 2,00 W				

Ausgangsleistung des WLAN-Moduls liegt unter 100 mW.

**Hinweis:** Technische Daten und Konstruktionspezifikationen können zum Zweck der kontinuierlichen Produktverbesserung geändert werden.

\* CH1918 ist eine Station zur Selbstentleerung, die separat verkauft wird und automatisch den Staubbehälter Ihres Roboters leert.

Weiteres Zubehör finden Sie unter <https://www.yeedi.com>.

# Contenido

1. Contenido de la caja .....	55
2. Funcionamiento y programación .....	58
3. Mantenimiento .....	63
4. Indicador luminoso.....	68
5. Solución de problemas .....	69
6. Especificaciones del producto.....	73

## **INSTRUCCIONES IMPORTANTES DE SEGURIDAD**

### **PARA USO EXCLUSIVO EN EL HOGAR**

Al usar un dispositivo eléctrico, observe siempre las precauciones básicas de seguridad, incluidas las que se indican a continuación.

**ADVERTENCIA: LEA TODAS LAS INSTRUCCIONES Y ADVERTENCIAS DE SEGURIDAD. EN CASO DE NO SEGUIR LAS ADVERTENCIAS E INSTRUCCIONES, EXISTE RIESGO DE DESCARGA ELÉCTRICA, INCENDIO O LESIONES GRAVES.**

**ANTES DE USAR ESTE DISPOSITIVO, LEA ATENTAMENTE TODAS LAS INSTRUCCIONES CONSERVE ESTAS INSTRUCCIONES**

1. Este dispositivo pueden utilizarlo niños mayores de 8 años y personas con capacidades físicas, sensoriales o mentales reducidas, o cualquier persona sin experiencia ni conocimiento sobre este tipo de dispositivos, siempre que se les supervise o se les haya instruido sobre su uso seguro y comprendan los peligros potenciales. Este dispositivo no es un juguete. Los niños no

deben limpiar o realizar el mantenimiento de este dispositivo sin supervisión (países de la Unión Europea).

2. Despeje el área que desea limpiar. Retire del suelo los cables de alimentación y los pequeños objetos que se puedan enredar en el dispositivo. Doble los flecos de las alfombras bajo estas y levante las cortinas o manteles que pudieran estar a nivel del suelo.
3. Si en la zona de limpieza existe un desnivel debido a la presencia de un escalón o escaleras, le recomendamos que controle el dispositivo para cerciorarse de que sea capaz de detectar el escalón sin caerse. Para evitar la caída del dispositivo, puede ser necesario colocar una barrera física en el borde. Asegúrese de que la barrera física no suponga un riesgo de tropiezo.
4. Use el dispositivo únicamente como se describe en este manual. Emplee solo accesorios recomendados o vendidos por el fabricante.
5. Cerciórese de que el voltaje del suministro eléctrico coincide con el voltaje de tensión que figura en la estación de carga.
6. Diseñado para uso EXCLUSIVO en ESPACIOS INTERIORES. No utilice el dispositivo al aire libre ni en espacios comerciales o industriales.
7. Use únicamente la batería recargable y la estación de carga originales del fabricante

incluidas con el dispositivo. Este dispositivo no permite el uso de baterías no recargables. Para obtener información acerca de la batería, consulte la sección de especificaciones.

8. No utilice el dispositivo sin el depósito de polvo o sin los filtros instalados en la posición correcta.
9. No ponga en marcha el dispositivo en un lugar donde haya velas encendidas u objetos frágiles.
10. No use el dispositivo en entornos extremadamente fríos o cálidos (temperatura inferior a -5 °C [23 °F] o superior a 40 °C [104 °F]).
11. Mantenga el pelo, la ropa suelta, los dedos y las partes del cuerpo alejados de las aberturas y de las piezas móviles.
12. No ponga en marcha el dispositivo en una habitación donde se encuentren durmiendo bebés o niños.
13. No use el dispositivo sobre superficies mojadas o con agua estancada.
14. No permita que el dispositivo aspire objetos de gran tamaño, como piedras, trozos grandes de papel o cualquier otro objeto que pueda causar obstrucciones.
15. No use el dispositivo para recoger materiales inflamables o combustibles, como gasolina o tóner de impresoras o fotocopiadoras. No lo utilice en lugares donde puedan existir esta clase de materiales.
16. No use el dispositivo para recoger objetos que estén ardiendo o que emitan humo, como por ejemplo, cigarrillos, cerillas, cenizas calientes o cualquier otro objeto que pueda provocar un incendio.
17. No introduzca objetos en la abertura para la entrada de polvo. No use el dispositivo si la entrada de polvo está obstruida. Mantenga la abertura libre de polvo, pelusas, pelos o cualquier partícula que pueda reducir el flujo de aire.
18. Tenga cuidado de no dañar el cable de alimentación. No emplee el cable de alimentación para tirar del dispositivo o de la estación de carga ni para transportarlos. No lo use tampoco a modo de asa. No cierre la puerta si el cable de alimentación queda atrapado ni coloque el cable sobre bordes afilados o esquinas. No permita que el dispositivo pase por encima del cable de alimentación. Mantenga el cable de alimentación alejado de superficies calientes.
19. Si el cable de alimentación está dañado, el fabricante o un técnico de servicio deberán sustituirlo para evitar posibles riesgos.
20. No utilice la estación de carga si está dañada. La fuente de alimentación no se debe reparar ni seguir utilizando si presenta daños o defectos.
21. No use el dispositivo si el cable de alimentación

o el enchufe están dañados. No use el dispositivo ni la estación de carga si no funcionan correctamente, si han sufrido una caída, si están dañados, si se han dejado olvidados en el exterior o si han entrado en contacto con agua. En ese caso, el fabricante o un técnico de servicio deberán repararlos para evitar posibles riesgos.

22. Antes de realizar tareas de limpieza y mantenimiento en el dispositivo, apague el interruptor de alimentación.
23. Desconecte el enchufe de la toma de corriente antes de llevar a cabo la limpieza y el mantenimiento de la estación de carga.
24. Antes de extraer la batería del dispositivo para desecharlo, retire el dispositivo de la estación de carga y apague el interruptor de alimentación.
25. Antes de desechar el dispositivo, extraiga la batería y deséchela de acuerdo con las leyes y normativas locales.
26. Tire las baterías usadas de acuerdo con las leyes y normativas locales.
27. No arroje el dispositivo al fuego aunque se encuentre muy dañado. Las baterías pueden explotar.
28. Si no prevé usar la estación de carga durante un tiempo prolongado, desenchúfela.
29. El dispositivo debe usarse respetando lo establecido en este manual de instrucciones. El

fabricante no asume ninguna responsabilidad por los daños o lesiones causados por un uso inadecuado.

30. El robot contiene baterías que solo puede sustituir personal cualificado. Para sustituir la batería del robot, póngase en contacto con el servicio de atención al cliente.
31. Si no se va a utilizar el robot durante un periodo de tiempo prolongado, apáguelo para guardarlo y desenchufe la estación de carga.
- 32. ADVERTENCIA:** Para cargar la batería, utilice únicamente la unidad de alimentación desmontable CH1822 proporcionada con el dispositivo o la unidad CH1918 que se vende como accesorio por separado.
33. Este dispositivo no está diseñado para que lo utilicen personas (incluidos niños) con capacidades físicas, sensoriales o mentales reducidas, o que carezcan de experiencia y conocimientos, a menos que se les supervise o hayan recibido instrucción en relación con el uso del dispositivo por parte de una persona responsable de su seguridad.

Se debe supervisar a los niños para asegurarse de que no juegan con el dispositivo (países no pertenecientes a la Unión Europea).







De acuerdo con los requisitos de exposición a la radiofrecuencia, se debe mantener una distancia de al menos 20 cm entre el dispositivo y el usuario mientras el dispositivo esté en marcha.

Para garantizar el cumplimiento de la normativa, no se recomienda situarse a una distancia inferior. La antena empleada para este transmisor no debe colocarse ni utilizarse en conjunto con ninguna otra antena o transmisor.

Para desactivar el módulo de Wi-Fi en el robot, enciéndalo. Coloque el robot en la estación de carga y compruebe que la conexión entre los contactos de carga del robot y los de la estación de carga sea correcta.

Mantenga pulsado el botón de modo automático del robot durante 20 segundos hasta que el robot emita 3 pitidos.

Para activar el módulo de Wi-Fi del robot, apáguelo y, a continuación, vuelva a encenderlo. El módulo de Wi-Fi se encenderá cuando se reinicie el robot.

	<b>Clase II</b>
	<b>Transformador de aislamiento de seguridad a prueba de cortocircuitos</b>
	<b>Fuente de alimentación conmutada</b>
	<b>Solo para uso en espacios interiores</b>
	<b>Corriente continua</b>
	<b>Corriente alterna</b>

## Para países de la Unión Europea

Para obtener información sobre la Declaración de conformidad de la UE, visite <https://www.yeedi.com/support>



## Eliminación correcta de este producto

Esta marca indica que este producto no se debe desechar con otros residuos domésticos en la UE. Para evitar posibles daños al medioambiente o la salud derivados del vertido no regulado de residuos, recicle el producto de manera responsable para fomentar la reutilización sostenible de los recursos materiales. Para desechar el dispositivo usado, siga los procedimientos de recogida y reciclado adecuados o consulte con el proveedor a quien compró el producto. Este podrá encargarse de reciclar el producto de forma segura.

Funcionando	Temperatura	-5-40°C
	Humedad	5%-95%
Almacenamiento	Temperatura	-5-40°C
	Humedad	5%-95%
Vida útil		5 años

# 1. Contenido de la caja /1.1 Contenido de la caja

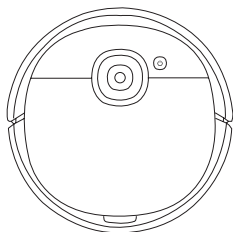

Robot

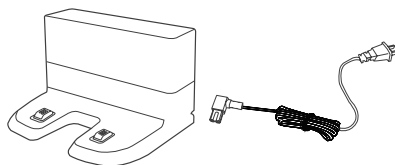

Estación de carga



Cepillo lateral

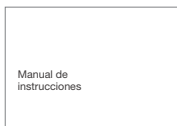

Manual de instrucciones

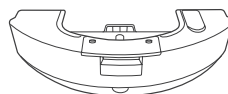

Sistema de fregado oscilante

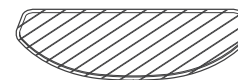

Mopa de fregado lavable (Sistema de fregado oscilante)  
(preinstalado)

**Nota:** Las figuras e ilustraciones se muestran solo como referencia y pueden ser diferentes del aspecto real del producto. El diseño y las especificaciones del producto están sujetos a cambios sin previo aviso.



# 1. Contenido de la caja/1.2 Esquema del producto

## Robot

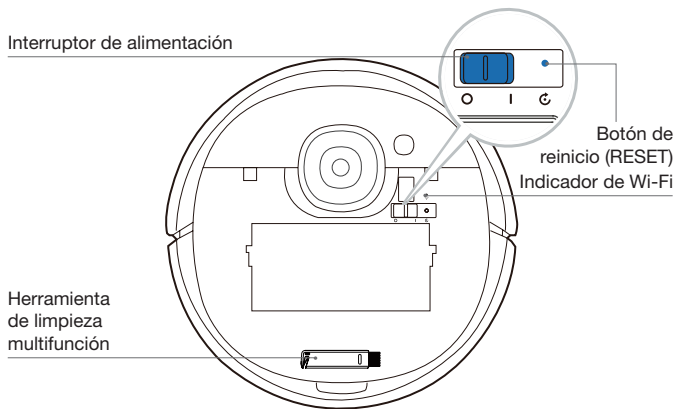
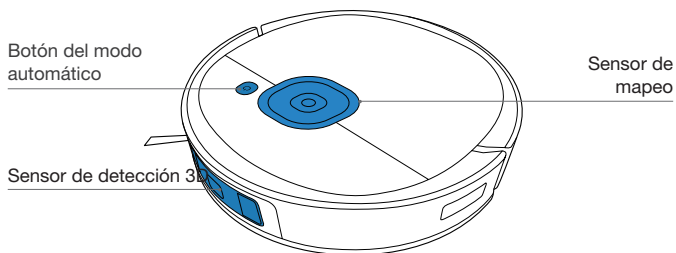

## Vista inferior

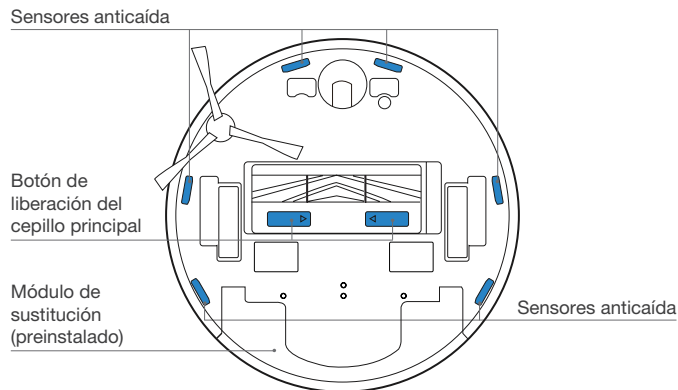
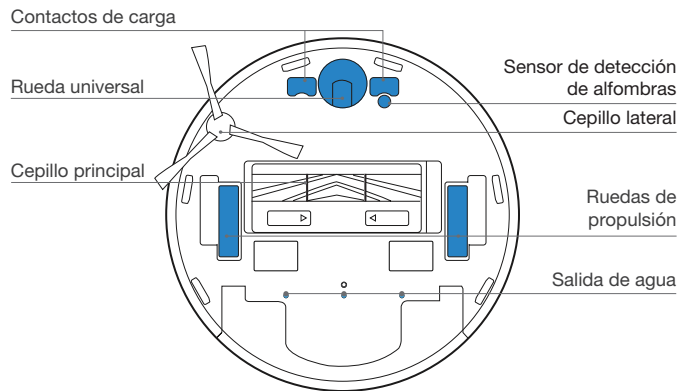

## Depósito de polvo

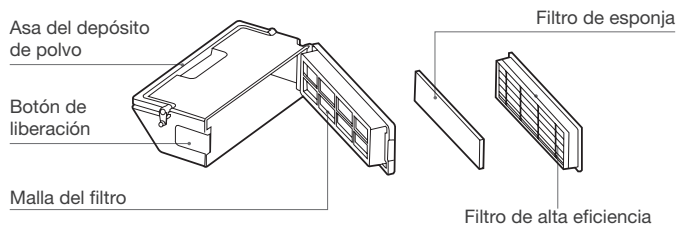

## Estación de carga

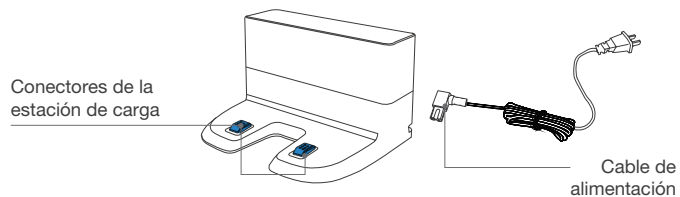

## Sistema de fregado oscilante

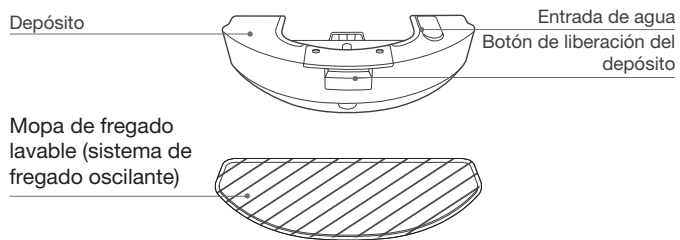

## 2. Funcionamiento y programación/2.1 Observaciones antes de limpiar

Ordene la zona que se va a limpiar colocando los muebles en su lugar, por ejemplo, las sillas.

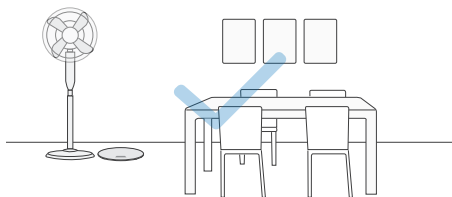

Durante el primer uso, asegúrese de que todas las habitaciones tienen las puertas abiertas para que Robot pueda explorar la casa al completo.

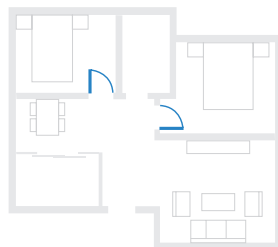

Tal vez sea necesario colocar una barrera física en el borde de cualquier desnivel para evitar la caída del robot.

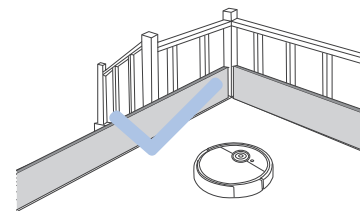

Retire del suelo objetos como cables, trapos, zapatillas y demás para mejorar la eficacia de la limpieza.



Antes de utilizar este producto en una alfombra de pelo corto con flecos, doble los bordes hacia dentro.



No se quede de pie en espacios estrechos (por ejemplo, un pasillo) y asegúrese de que no bloquea el sensor de detección.

## 2. Funcionamiento y programación /2.2 Preparación

Retire todos los materiales de protección del robot y de la estación de carga antes de su uso.

### 1 Monte la estación de carga

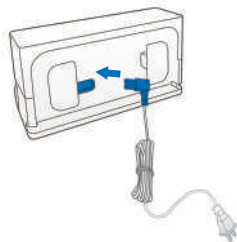

### 2 Coloque la estación de carga

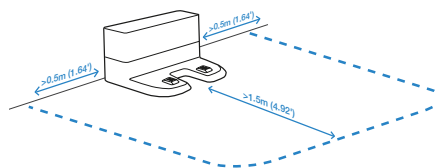

### 3 Instale el cepillo lateral

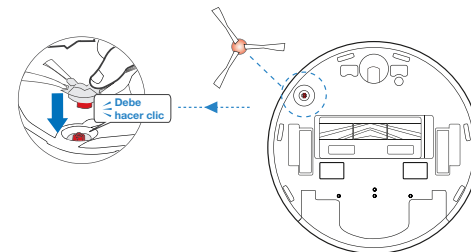

### 4 Encienda el dispositivo

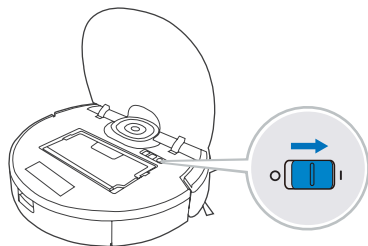

### 5 Cargue el robot

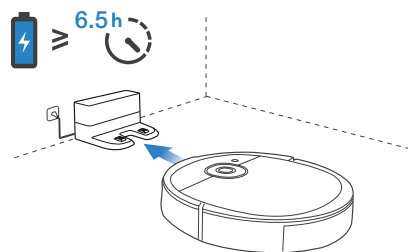

**Nota:** Una vez completado el ciclo de limpieza o cuando el nivel de la batería es bajo, el robot regresa automáticamente a la estación de carga para recargarse por sí solo. El robot también se puede enviar en cualquier momento a la estación de carga mediante la aplicación de yeedi o pulsando el botón de modo automático (AUTO) del robot durante 3 segundos.

Vacíe el agua restante del depósito antes de cargar el robot.

## 2. Funcionamiento y programación/2.3 Aplicación yeedi

Para poder usar todas las funciones disponibles, se recomienda controlar el robot mediante la aplicación yeedi.

**Antes de comenzar, asegúrese de que:**

- El teléfono móvil está conectado a una red Wi-Fi.
- La señal inalámbrica de banda de 2,4 GHz está activada en el router.
- La luz indicadora de Wi-Fi del robot parpadea lentamente.

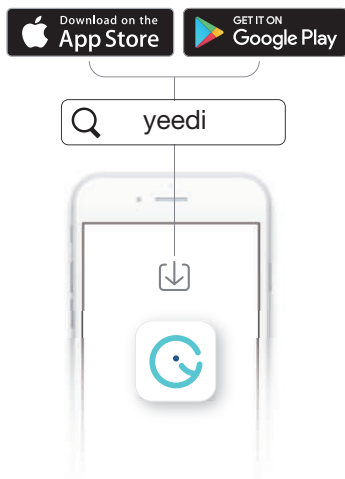

**Luz indicadora de Wi-Fi**

	Parpadeo lento	Sin conexión Wi-Fi o esperando una conexión Wi-Fi
	Parpadeo rápido	Conectando con una red Wi-Fi
	Fija	Conectado con una red Wi-Fi

**Sugerencias:**

Si tiene algún problema durante el proceso de configuración de la red Wi-Fi, consulte la sección Solución de problemas > Conexión Wi-Fi de este manual.

## 2. Funcionamiento y programación/2.4 Inicio, Pausa, Reactivación y Apagado

Durante la primera limpieza:

1. Supervise el funcionamiento del robot y ayúdele si se produce algún problema.

### 1 Inicio

Pulse 

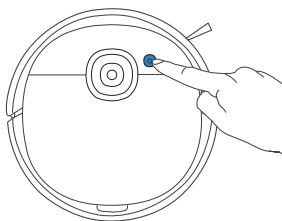

### 2 Pausa

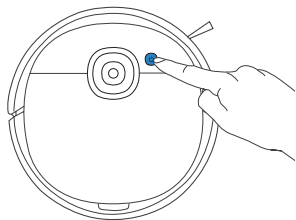

**Nota:** El panel de control del robot se apaga tras dejarlo en pausa durante unos minutos. Pulse el botón del modo automático para reactivar el robot.

### 3 Reactivación

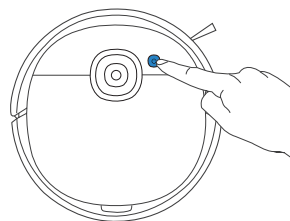

Pulse el botón de modo automático para reactivar el robot.

### 4 Apagado

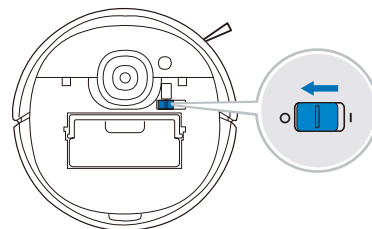

**Nota:** Cuando el robot no esté en funcionamiento, se recomienda dejarlo encendido y cargando.

## 2. Funcionamiento y programación/2.5 Sistema de fregado oscilante

### Nota:

1. Instale el sistema de fregado oscilante para fregar el suelo.
2. Con un fregado oscilante eléctrico de hasta 480 pasadas por minuto, el sistema de fregado oscilante es válido para zonas con mucho polvo o suciedad.
3. Antes de instalar el sistema de fregado oscilante, asegúrese de que los contactos estén totalmente secos.
4. Evite usar el sistema de fregado oscilante en alfombras.

### 1 Retire el módulo de sustitución

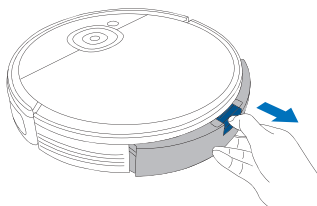

### 2 Añada agua

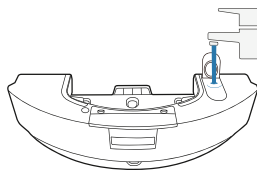

\* Para prolongar la vida útil del sistema de fregado oscilante, se recomienda utilizar agua purificada o agua descalcificada.

\* No sumerja el sistema de fregado oscilante en agua.

### 3 Seque completamente los contactos

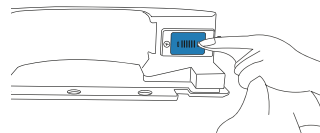

### 4 Instale la mopa de fregado oscilante

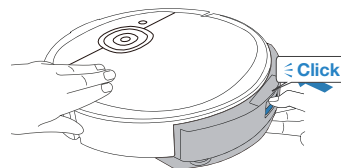

### 5 Inicie la limpieza

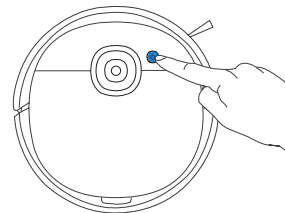

## 3. Mantenimiento/3.1 Mopa de fregado oscilante

### 1 Retire la mopa de fregado oscilante

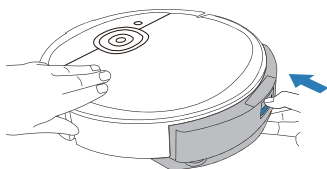

\* Cuando el robot haya terminado de fregar, vacíe el depósito.

### 2 Limpie la mopa de fregado oscilante

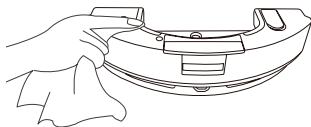

\* Limpie la mopa de fregado oscilante con un paño seco y limpio. No la sumerja en agua.

### 3 Mopa de fregado lavable (Sistema de fregado oscilante)

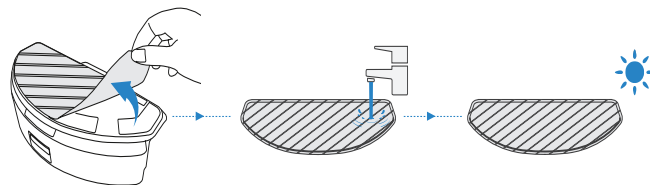



### 3. Mantenimiento/3.2 Recipiente para polvo y filtros

1

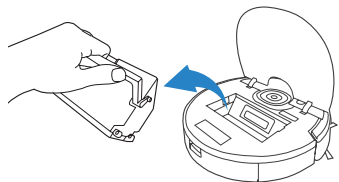

4

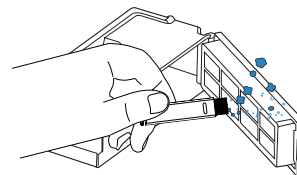

2

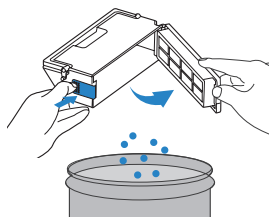

5

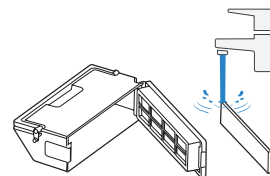

3

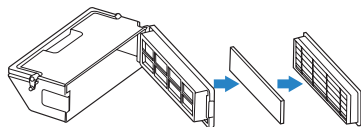

6

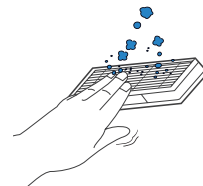

7

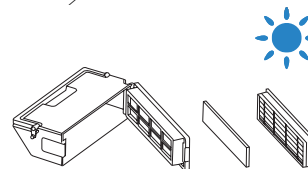

**Nota:** 1. Lave el filtro con agua tal como se muestra más arriba. 2. No utilice los dedos ni un cepillo para limpiar el filtro. 3. Asegúrese de dejar secar el filtro durante al menos 24 horas después de lavarlo.

### 3. Mantenimiento/3.3 Cepillo principal, cepillo lateral y sensor de mapeo

**Nota:** A fin de facilitar las tareas de mantenimiento, el dispositivo se suministra con una herramienta de limpieza multifunción. Utilice la herramienta con cuidado, ya que sus bordes están afilados.

#### Cepillo principal

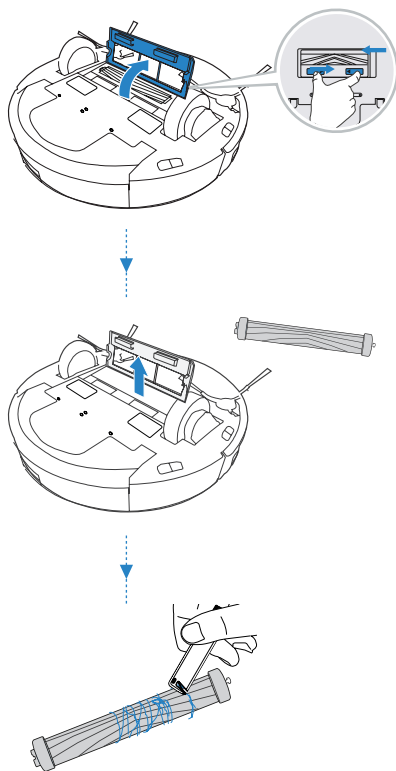

#### Cepillo lateral

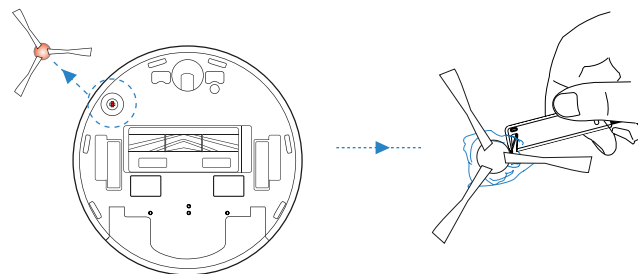

#### Sensor de mapeo

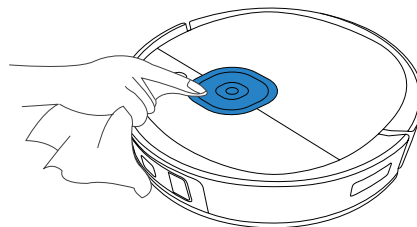

### 3. Mantenimiento/3.4 Otros componentes

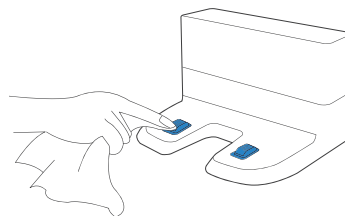
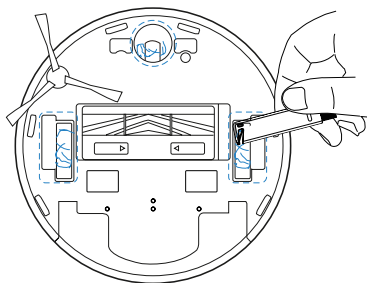
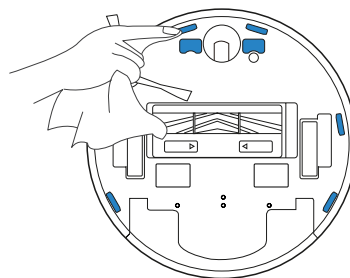
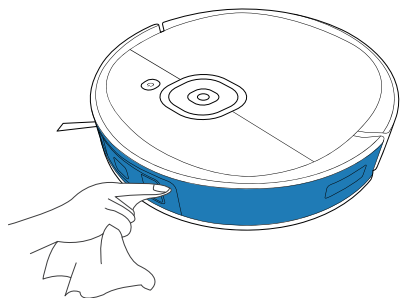

**Nota:** Antes de limpiar los contactos de carga del robot y los conectores de la estación de carga, apague el robot y desenchufe la estación de carga.

### 3. Mantenimiento/3.5 Mantenimiento habitual

Para mantener el rendimiento óptimo del robot, realice las tareas de mantenimiento y las sustituciones con las siguientes frecuencias:

Pieza del robot	Frecuencia de mantenimiento	Frecuencia de reemplazo
Mopa de fregado lavable (sistema de fregado oscilante)	Después de cada uso	Cada 50 lavados
Cepillo lateral	Una vez cada 2 semanas	Cada 3-6 meses
Cepillo principal	Una vez a la semana	Cada 6-12 meses
Filtro de esponja/filtro de alta eficiencia	Una vez a la semana	Cada 3-6 meses
Sensor de detección 3D Rueda universal Sensores anticaída, Parachoques Sensor de mapeo Contactos de carga Conectores de la estación de carga	Una vez a la semana	/

A fin de facilitar las tareas de mantenimiento, el dispositivo se suministra con una herramienta de limpieza multifunción. Utilice la herramienta con cuidado, ya que sus bordes están afilados.

**Nota:** yeedi fabrica diversas piezas de sustitución y montaje. Póngase en contacto con el servicio de atención al cliente para obtener más información sobre las piezas de repuesto.

## 4. Indicador luminoso

### Robot

El robot le indicará si hay algún problema a través de un indicador luminoso y un informe de voz. Puede encontrar asistencia más detallada en el sitio web en línea y en la aplicación de yeedi.

Indicador luminoso	Situación
El botón del modo automático muestra una luz BLANCA fija.	El robot está limpiando.
	El robot se ha puesto en pausa durante la limpieza.
El botón del modo automático parpadea en BLANCO.	El robot se está cargando.
	El robot se está poniendo en marcha.
	El robot se está reubicando.
El botón del modo automático muestra una luz ROJA fija.	El nivel de la batería del robot es bajo.
El botón del modo automático parpadea en ROJO.	El robot tiene un problema.

## 5. Solución de problemas/5.1 Solución de problemas

No.	Problema	Posibles causas	Soluciones
1	El robot no puede conectarse a la red Wi-Fi del hogar.	El nombre de usuario o la contraseña de la red Wi-Fi doméstica se han introducido de forma incorrecta.	Introduzca el nombre de usuario y la contraseña correctos de la red Wi-Fi doméstica.
		El robot no se encuentra dentro del alcance de la señal Wi-Fi.	Asegúrese de que el robot se encuentra dentro del alcance de la señal de Wi-Fi doméstica.
		La configuración de la red se inició antes de que el robot estuviera listo.	Active el interruptor de alimentación. Pulse el botón de reinicio (RESET) durante 3 segundos. El robot estará listo para configurar la red cuando emita una melodía y la luz indicadora de Wi-Fi parpadee lentamente.
2	El robot no se está cargando.	El robot no está encendido.	Encienda el robot.
		El robot no se ha conectado a la estación de carga.	Asegúrese de que los contactos de carga del robot se hayan conectado a los conectores de la estación de carga.
		El cable de alimentación no está conectado a la estación de carga.	Asegúrese de que el cable de alimentación esté bien conectado a la estación de carga.
		La batería está totalmente descargada.	Vuelva a activar la batería. Encienda el dispositivo. Coloque el robot manualmente en la estación de carga, retirelo una vez transcurridos tres minutos de carga. Repita esta acción tres veces. A continuación, cargue el robot de la forma habitual.
		Asegúrese de que la estación de carga esté conectada al suministro eléctrico.	La estación de carga no está conectada al suministro eléctrico.

No.	Problema	Posibles causas	Soluciones
3	El robot no puede regresar a la estación de carga.	La estación de carga no se ha colocado correctamente.	Consulte en la sección 2.2 cómo colocar la estación de carga correctamente.
		La estación de carga está desconectada o se ha movido.	Compruebe si la estación de carga está conectada a la alimentación. No mueva la estación de carga manualmente.
		El robot está funcionando en un entorno oscuro.	Asegúrese de utilizar el robot en un entorno bien iluminado.
		El robot se ha dejado en pausa durante más de 60 minutos.	Evite dejar en pausa el robot durante más de 60 minutos.
		El robot no ha empezado a limpiar desde la estación de carga.	Asegúrese de que el robot empiece a limpiar desde la estación de carga.
4	El robot regresa a la estación de carga antes de concluir la limpieza.	El robot está funcionando en un entorno oscuro.	Asegúrese de utilizar el robot en un entorno bien iluminado.
		Cuando el nivel de la batería es bajo, el robot pasa automáticamente al modo de retorno al cargador y regresa a la estación de carga para recargarse por sí solo.	Este comportamiento es normal. No es necesario realizar ninguna acción.
		El tiempo de funcionamiento varía en función de la superficie del suelo, la complejidad de la estancia y el modo de limpieza seleccionado.	Este comportamiento es normal. No es necesario realizar ninguna acción.
		La zona de limpieza no está ordenada.	Retire del suelo los objetos pequeños y ordene la zona de limpieza antes de que el robot comience a limpiar.
5	El robot se atasca cuando está en funcionamiento y se detiene.	El robot se ha enredado con algún objeto en el suelo (cables eléctricos, cortinas, flecos de alfombra, etc.).	El robot probará varias formas de desenredarse. Si no lo consigue, retire los obstáculos manualmente y reinicie el dispositivo.
6	El robot hace mucho ruido durante la limpieza.	Los cepillos están enredados o el recipiente para polvo está atascado.	Elimine los residuos atascados con regularidad.

No.	Problema	Posibles causas	Soluciones
7	El robot se atasca al limpiar con la mopa de fregado oscilante instalada.	Es posible que el robot tenga dificultades para subirse a obstáculos al utilizar la mopa de fregado oscilante.	Ayude al robot si nota algún problema.



## 5. Solución de problemas/5.2 Conexión Wi-Fi

Antes de configurar la red Wi-Fi, asegúrese de que el robot, el teléfono móvil y la red Wi-Fi cumplen los siguientes requisitos.

### Requisitos del robot y del teléfono móvil

- El robot está totalmente cargado y el interruptor de alimentación del robot está apagado.
- La luz de estado de la conexión Wi-Fi parpadea lentamente.
- Ha desactivado los datos del teléfono móvil (puede volver a activarlos cuando termine la configuración).

### Requisitos de la red Wi-Fi

- Usa una red de 2,4 GHz o una red mixta de 2,4/5 GHz.
- Su router es compatible con el estándar 802.11b/g/n y el protocolo IPv4.
- No usa una VPN (red privada virtual) ni un servidor proxy.
- No usa una red oculta.
- WPA y WPA2 con cifrado TKIP, PSK o AES/CCMP.
- El WEP EAP (protocolo de autenticación extensible) no es compatible.
- Usa canales Wi-Fi del 1 al 11 en Estados Unidos y del 1 al 13 en el resto de países (consulte al organismo regulador local).
- Si usa un amplificador/repetidor de red, el nombre de la red (SSID) y la contraseña son los mismos que los de la red principal.

## 6. Especificaciones del producto

<b>Modelo</b>	<b>YDVN11</b>				
Tensión nominal de entrada	20 V === 1 A				
<b>Modelo de estación de carga</b>	<b>CH1822</b>		<b>CH1918*</b>		
Tensión nominal de entrada	100-240 V ~ 50-60 Hz 0,5 A	Tensión nominal de entrada (Carga)	Solo para la Unión Europea	220-240 V ~ 50-60 Hz 0,3 A	
			Solo para Rusia	220 V ~ 50-60 Hz 0,3 A	
	Tensión nominal de salida	20 V === 1 A	Tensión nominal de salida	20 V === 1 A	
	/		Potencia (vaciado automático)	1000 W	
Bandas de frecuencia	2400-2483,5 MHz				
Consumo en modo apagado	Menos de 0,50 W				
Consumo en modo de espera en red	Menos de 2 W				

La potencia de salida del módulo de Wi-Fi es inferior a 100 mW.

**Nota:** Las especificaciones técnicas y de diseño podrían variar debido al continuo desarrollo del producto.

\* CH1918 es una estación con vaciado automático que se vende por separado y que vacía automáticamente el depósito para el polvo del robot.

Descubra más accesorios en <https://www.yeedi.com>.

# Table des matières

1. Contenu de l'emballage .....	79
2. Fonctionnement et programmation.....	82
3. Entretien .....	87
4. Voyant.....	92
5. Dépannage .....	93
6. Spécifications du produit.....	97

## **CONSIGNES DE SÉCURITÉ IMPORTANTES À USAGE DOMESTIQUE UNIQUEMENT**

Lors de l'utilisation d'un appareil électrique, des précautions de base doivent toujours être respectées, dont les suivantes :

### **AVERTISSEMENT : LIRE TOUS LES AVERTISSEMENTS ET CONSIGNES DE SÉCURITÉ. LE NON-RESPECT DES AVERTISSEMENTS ET CONSIGNES PEUT ENTRAÎNER UN CHOC ÉLECTRIQUE, UN INCENDIE OU DES BLESSURES GRAVES. LIRE TOUTES LES INSTRUCTIONS AVANT D'UTILISER CET APPAREIL CONSERVER CES INSTRUCTIONS**

1. Cet appareil peut être utilisé par des enfants à partir de 8 ans, ainsi que par des personnes dont les facultés physiques, sensorielles ou mentales sont diminuées, ou bien qui manquent d'expérience et de connaissances, à la condition qu'ils aient été informés sur la façon de se servir de l'appareil de manière sûre et qu'ils aient compris les risques éventuels. Les enfants ne doivent pas jouer avec l'appareil. Les processus de nettoyage et d'entretien ne doivent pas être effectués par des enfants sans la surveillance d'un adulte. (Pour les pays de l'Union européenne)
2. Débarrasser la zone à nettoyer. Retirer les cordons d'alimentation et les petits objets présents sur le sol et susceptibles de se prendre dans l'appareil. Replier les franges sous les tapis et relever les rideaux et les nappes pour qu'ils ne traînent pas sur le sol.
3. Si le sol présente une déclivité dans la zone à nettoyer (une marche ou un escalier, par exemple), veiller à ce que l'appareil puisse détecter la marche sans tomber. Il peut s'avérer nécessaire de placer une barrière physique aux abords de la déclivité pour empêcher l'appareil de tomber. S'assurer que la barrière physique ne présente pas de risque de chute.
4. Utiliser l'appareil uniquement comme indiqué dans le présent manuel. Utiliser uniquement des accessoires recommandés ou vendus par le fabricant.
5. S'assurer que la tension d'alimentation correspond à celle indiquée sur la station d'accueil.
6. UNIQUEMENT destiné à un usage domestique en INTÉRIEUR. Ne pas utiliser l'appareil à l'extérieur ni dans des environnements industriels ou commerciaux.
7. Utiliser uniquement la batterie rechargeable et la station d'accueil d'origine fournies avec l'appareil par le fabricant. Les batteries non

rechargeables sont interdites. Pour plus d'informations sur la batterie, se reporter à la section « Spécifications ».

8. Ne pas utiliser l'appareil sans réservoir à poussière et/ou sans filtre.
9. Ne pas faire fonctionner l'appareil en présence de bougies allumées ou d'objets fragiles.
10. Ne pas utiliser l'appareil dans des environnements très chauds ou très froids (température inférieure à -5°C/23°F ou supérieure à 40°C/104°F).
11. Éloigner les cheveux, les vêtements amples, les doigts et toutes les parties du corps des orifices et des pièces mobiles.
12. Ne pas faire fonctionner l'appareil dans une pièce dans laquelle un nourrisson ou un enfant dort.
13. Ne pas utiliser l'appareil sur des surfaces humides ou recouvertes d'eau.
14. Ne pas laisser l'appareil ramasser des objets volumineux comme des pierres, de gros morceaux de papier ou tout élément susceptible de l'obstruer.
15. Ne pas utiliser l'appareil pour ramasser des matériaux inflammables ou combustibles (essence et toners d'imprimante ou de photocopieur, par exemple) ni dans des endroits où ces produits sont susceptibles d'être présents.
16. Ne pas utiliser l'appareil pour ramasser des objets en train de brûler ou de fumer (comme des cigarettes, des allumettes, des cendres chaudes) ou tout ce qui pourrait provoquer un incendie.
17. Ne pas placer d'objet dans la tête d'aspiration. Ne pas utiliser l'appareil si la tête d'aspiration est bloquée. Retirer de la tête d'aspiration la poussière, les peluches, les cheveux ou tout ce qui peut réduire le débit d'air.
18. Veiller à ne pas endommager le cordon d'alimentation. Ne pas déplacer l'appareil ou la station d'accueil en tirant sur le cordon d'alimentation, ne pas utiliser le cordon d'alimentation comme une poignée, ne pas le coincer dans une porte et ne pas tirer le cordon sur des bords ou coins tranchants. Ne pas faire rouler l'appareil sur le cordon d'alimentation. Maintenir le cordon d'alimentation à l'écart des surfaces chaudes.
19. Si le cordon d'alimentation est endommagé, il doit être remplacé par le fabricant ou son intermédiaire de service afin d'éviter tout accident.
20. Ne pas utiliser la station d'accueil si elle est endommagée. Si l'alimentation est endommagée ou défectueuse, cesser de l'utiliser et ne pas tenter de la réparer.

21. Ne pas utiliser l'appareil si le cordon d'alimentation ou le réservoir est endommagé. Ne pas utiliser l'appareil ou la station d'accueil s'ils ne fonctionnent pas correctement, ont subi une chute, ont été endommagés, sont restés à l'extérieur ou sont entrés en contact avec de l'eau. Ils doivent être réparés par le fabricant ou son intermédiaire de service afin d'éviter tout accident.
  22. Couper l'alimentation avant le nettoyage ou l'entretien de l'appareil.
  23. La fiche doit être retirée de la prise avant le nettoyage ou l'entretien de la station d'accueil.
  24. Pour la mise au rebut de l'appareil, retirer l'appareil de la station d'accueil, couper l'alimentation et retirer la batterie.
  25. La batterie doit être déposée et mise au rebut conformément aux lois et réglementations locales avant la mise au rebut de l'appareil.
  26. Mettre au rebut les batteries usagées conformément aux lois et réglementations locales.
  27. Ne pas incinérer l'appareil, même s'il est gravement endommagé. Les batteries peuvent exploser sous l'effet du feu.
  28. Si la station d'accueil n'est pas utilisée pendant une longue période, la débrancher.
  29. L'appareil doit être utilisé conformément aux consignes figurant dans ce manuel d'instructions. Le fabricant ne peut être tenu responsable de tout dommage ou préjudice causé par une utilisation incorrecte.
  30. Le robot contient des batteries que seules des personnes qualifiées peuvent remplacer. Pour remplacer la batterie du robot, contacter le service clientèle.
  31. Si le robot n'est pas utilisé pendant une longue période, le mettre hors tension pour le ranger. Débrancher la station d'accueil.
  - 32. AVERTISSEMENT :** Pour recharger la batterie, utiliser l'unité d'alimentation amovible CH1822 fournie avec l'appareil, ou l'unité CH1918 vendue séparément en tant qu'accessoire.
  33. Cet appareil ne peut pas être utilisé par des personnes (y compris des enfants) dont les facultés physiques, sensorielles ou mentales sont diminuées, ou bien qui manquent d'expérience et de connaissances, à moins qu'elles soient supervisées ou aient été informées sur la façon de se servir de l'appareil par une personne responsable de leur sécurité.
- Les enfants doivent être surveillés afin de s'assurer qu'ils ne jouent pas avec l'appareil. (Pour les pays hors Union Européenne)

Afin de satisfaire aux exigences de sécurité de la FCC en matière d'exposition aux radiofréquences et aux circuits intégrés, une distance d'au moins 20 cm doit être maintenue entre cet appareil et les individus lorsque l'appareil est en fonctionnement.







Pour veiller au respect de ces exigences, il n'est pas conseillé d'utiliser l'appareil à une distance inférieure à celle indiquée. L'antenne utilisée pour cet émetteur ne doit pas se trouver à proximité d'une autre antenne ou d'un autre émetteur.

Pour désactiver le module Wi-Fi sur le robot, mettre le robot sous tension.

Placer le robot sur la station d'accueil en veillant à ce que les contacts de charge du robot et les broches de la station d'accueil soient connectés.

Appuyer sur le bouton de mode automatique du robot et le maintenir enfoncé pendant environ 20 secondes jusqu'à ce que le robot émette trois bips.

Pour activer le module Wi-Fi du robot, mettre le robot hors tension, puis le mettre sous tension. Au redémarrage du robot, le module Wi-Fi est activé.

	<b>Classe II</b>
	<b>Transformateur d'isolement résistant aux courts-circuits</b>
	<b>Alimentation à découpage</b>
	<b>Utiliser uniquement à l'intérieur</b>
	<b>Courant continu</b>
	<b>Courant alternatif</b>

## Pour les pays de l'Union européenne

Pour obtenir des informations sur la déclaration de conformité de l'UE, rendez-vous sur <https://www.yeedi.com/support>



## Mise au rebut correcte de ce produit

Ce marquage indique que ce produit ne doit pas être jeté avec les autres déchets ménagers dans toute l'Union européenne. Pour prévenir d'éventuels dommages à l'environnement ou la santé humaine dus à une mise au rebut non contrôlée, recycler l'appareil de façon responsable afin d'assurer la réutilisation durable de ses ressources matérielles. Pour recycler votre appareil usagé, merci d'utiliser le système de retour et de collecte ou de contacter le détaillant qui vous l'a vendu. Il peut recycler ce produit en toute sécurité.

En service	Température	-5-40°C
	Humidité	5%-95%
Espace de stockage	Température	-5-40°C
	Humidité	5%-95%
Durée de vie		5 années

# 1. Contenu de l'emballage/1.1 Contenu de l'emballage

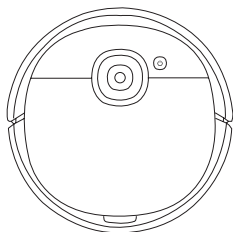

Robot

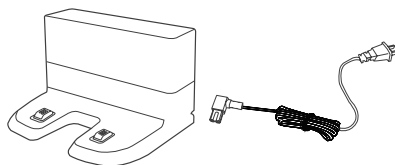

Station d'accueil



Brosse latérale

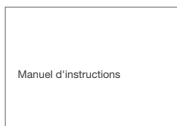

Manuel d'instructions

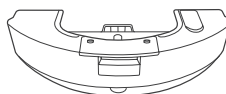

Lavage oscillant

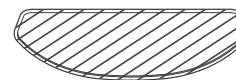

Patin de lavage lavable (Lavage oscillant)  
(Pré-installé)

**Remarque :** Les figures et illustrations sont fournies uniquement à titre de référence, et peuvent ne pas représenter l'apparence du produit. La conception et les spécifications du produit peuvent être modifiées sans préavis.



# 1. Contenu de l'emballage/1.2 Schéma du produit

## Robot

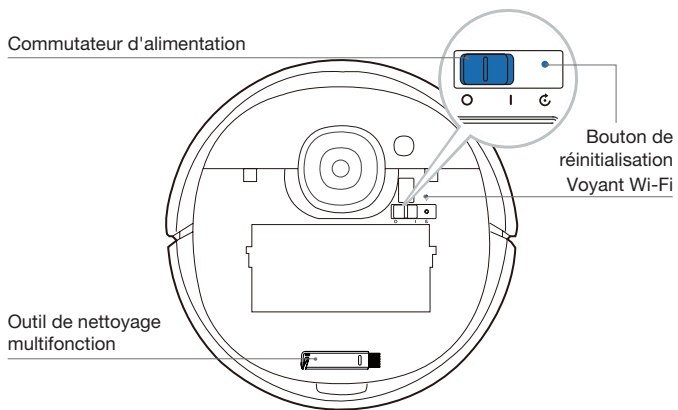
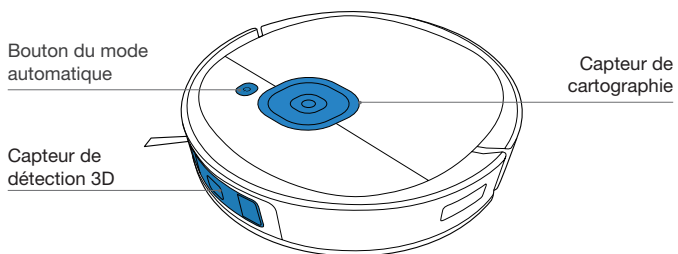

## Vue de dessous

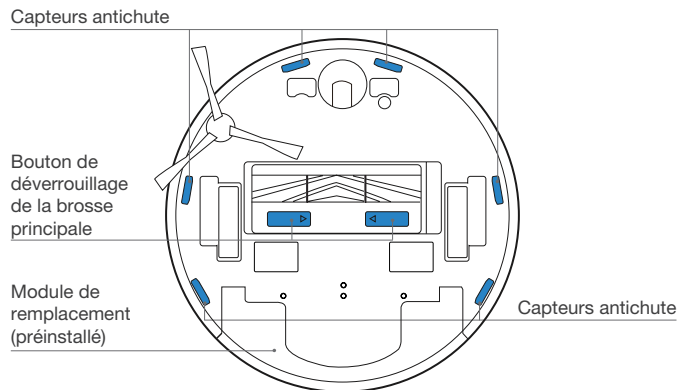
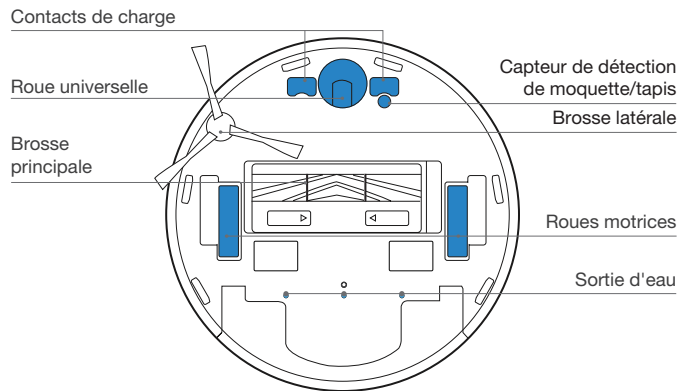

## Réservoir à poussière

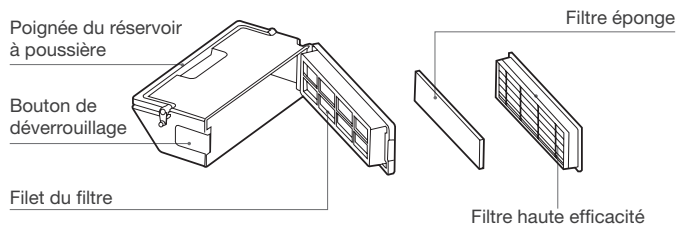

## Station d'accueil

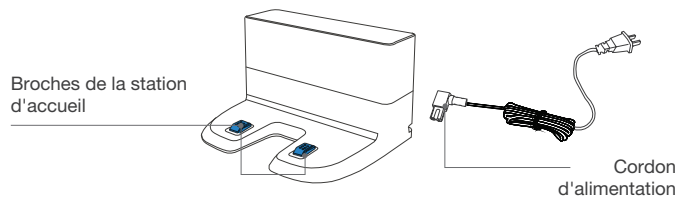

## Lavage oscillant

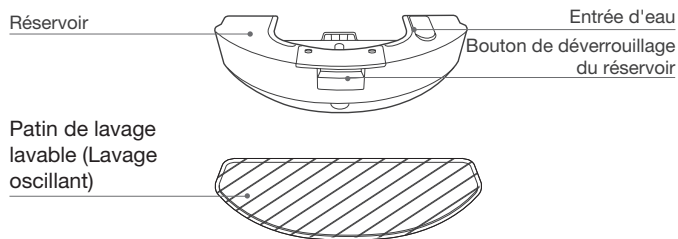

## 2. Fonctionnement et programmation/2.1 Remarques avant le nettoyage

Ranger la zone à nettoyer en mettant les meubles, par exemple les chaises, à leur place exacte.

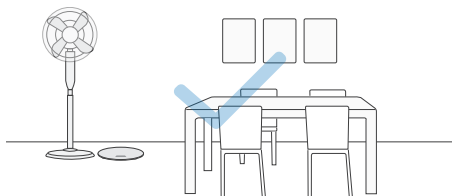

Lors de la première utilisation, s'assurer que les portes de toutes les pièces sont ouvertes pour que le robot puisse explorer entièrement votre domicile.

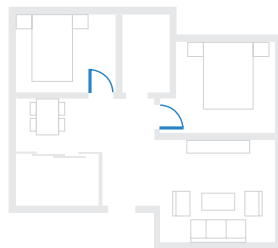

Il peut s'avérer nécessaire de placer une barrière physique aux abords d'une déclivité pour empêcher l'appareil de tomber.

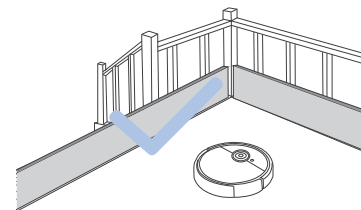

Ranger les objets tels que fils, vêtements et chaussons, etc. par terre pour une efficacité optimale de nettoyage.



Avant d'utiliser l'appareil sur un tapis à poil ras avec des franges, replier les bords sur eux-mêmes.



Il est important que personne ne se tienne debout dans les espaces étroits, tels que les corridors, et de veiller à ne pas bloquer le capteur de détection.

## 2. Fonctionnement et programmation/2.2 Préparation

Retirer tous les matériaux de protection du robot et de la station d'accueil avant toute utilisation.

### 1 Assemblage de la station d'accueil

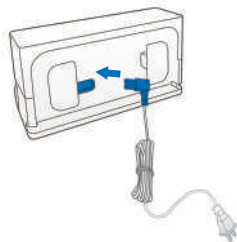

### 2 Positionnement de la station d'accueil

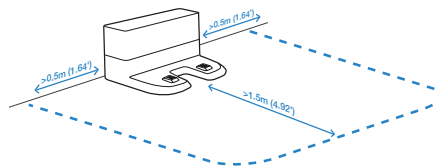

### 3 Installation de la brosse latérale

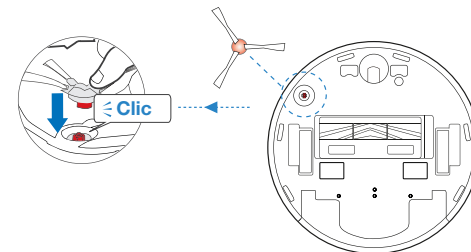

### 4 Mise sous tension

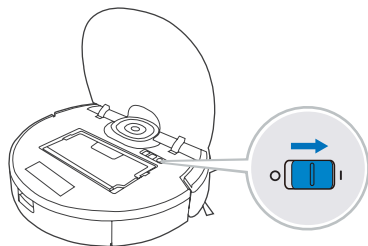

### 5 Charger le robot

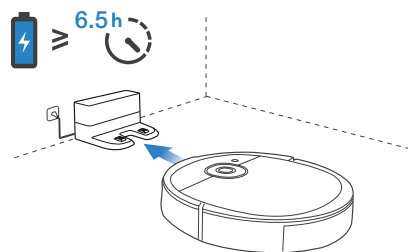

**Remarque :** Quand le robot a fini son cycle de nettoyage ou quand la batterie est faible, il retourne automatiquement à la station d'accueil pour se recharger de lui-même. Il est également possible de le renvoyer à la station d'accueil à tout moment via l'application yeedi ou en maintenant le bouton AUTO du robot enfoncé pendant 3 secondes.

Vider l'eau restant dans le réservoir avant de charger le robot.

## 2. Fonctionnement et programmation/2.3 Application yeedi

Pour profiter de toutes les fonctionnalités disponibles, il est recommandé de contrôler votre robot via l'application yeedi.

**Avant de commencer à utiliser le robot, assurez-vous que :**

- votre téléphone portable est connecté à un réseau Wi-Fi ;
- le signal sans fil de bande 2,4 GHz est activé sur votre routeur ;
- le voyant Wi-Fi de votre robot clignote lentement.

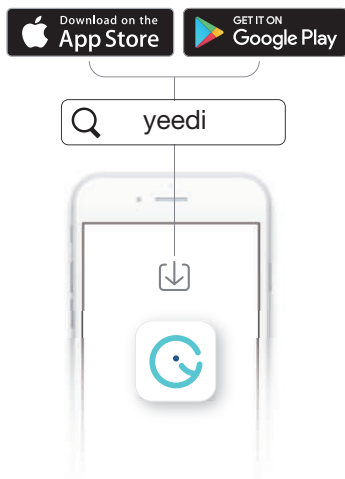

**Voyant Wi-Fi**

	Clignotement lent	Déconnecté du Wi-Fi ou en attente de connexion Wi-Fi
	Clignotement rapide	Connexion au Wi-Fi en cours
	Fixe	Connecté au Wi-Fi

**Conseils :**

Si vous rencontrez des problèmes lors de la configuration Wi-Fi, reportez-vous à la section Dépannage > Connexion Wi-Fi de ce manuel.

## 2. Fonctionnement et programmation/2.4 Démarrage, mise en pause, réactivation, et mise hors tension

Lors du premier nettoyage :

1. Surveiller le Robot et l'aider en cas de problème.

### 1 Démarrage

Appuyer sur 

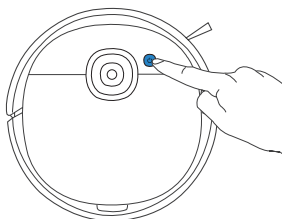

### 2 Mise en pause

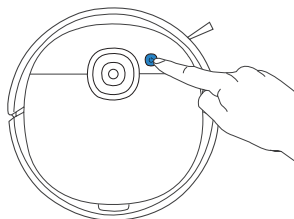

**Remarque :** Le panneau de commande du robot s'éteint si celui-ci est en pause depuis quelques minutes. Appuyer sur le bouton de mode automatique pour réactiver le robot.

### 3 Réactivation

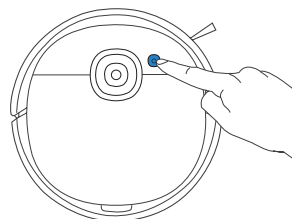

Appuyer sur le bouton de mode automatique pour réactiver le robot

### 4 Mise hors tension

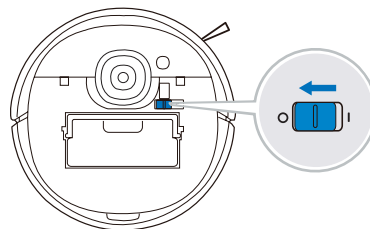

**Remarque :** Lorsque le robot n'est pas en fonctionnement, il est recommandé de le laisser sous tension et en charge.

## 2. Fonctionnement et programmation/2.5 Lavage oscillant

### Remarque :

1. Installer le Lavage oscillant pour le nettoyage des sols.
2. Avec un lavage électrique oscillant jusqu'à 480 fois par minute, le Lavage oscillant est adapté aux zones très sales ou poussiéreuses.
3. Avant d'installer le Lavage oscillant, s'assurer que les contacts sont bien secs.
4. Éviter d'utiliser le Lavage oscillant sur les tapis/la moquette.

### 1 Retirer le module de remplacement

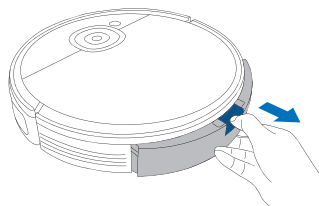

### 2 Ajouter de l'eau

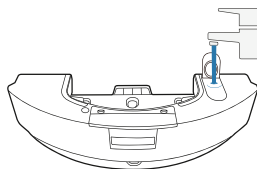

\* Pour prolonger la durée de vie du Lavage oscillant, il est recommandé d'utiliser de l'eau purifiée ou de l'eau adoucie.

\* Ne pas tremper le Lavage oscillant dans l'eau.

### 3 Sécher soigneusement les contacts

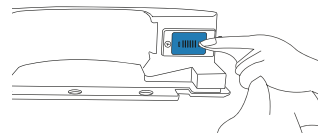

### 4 Installer le Lavage oscillant

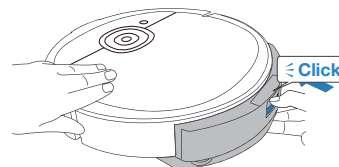

### 5 Démarrer le nettoyage

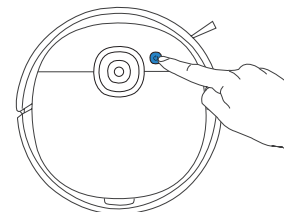

## 3. Entretien/3.1 Lavage oscillant

### 1 Retirer le Lavage oscillant

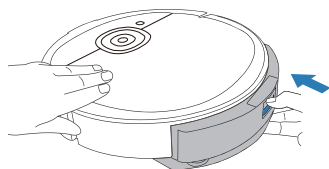

\* Une fois que le Robot a terminé le nettoyage, vider le réservoir.

### 2 Nettoyer le Lavage oscillant

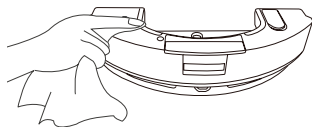

\* Essuyer le Lavage oscillant avec un chiffon propre et sec. Ne pas tremper dans l'eau.

### 3 Patin de lavage lavable (Lavage oscillant)

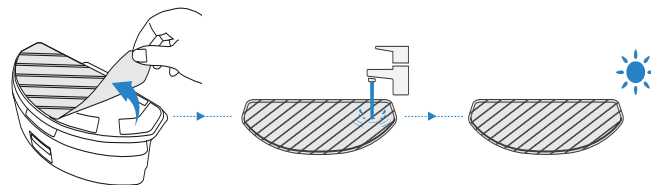



### 3. Entretien/3.2 Réservoir à poussière et filtres

1

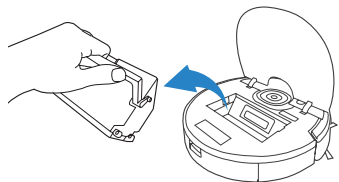

4

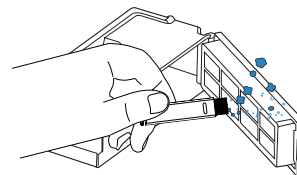

2

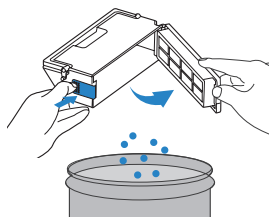

5

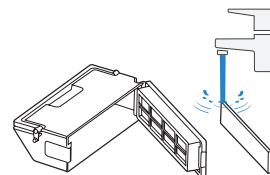

3

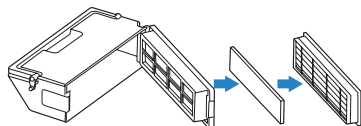

6

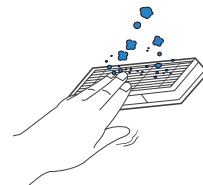

7

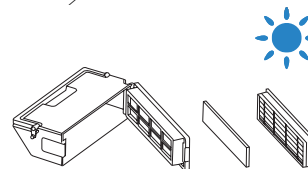

**Remarque :** 1. Rincer le filtre à l'eau comme indiqué ci-dessus. 2. N'utiliser ni votre doigt ni une brosse pour nettoyer le filtre. 3. Veiller à sécher le filtre pendant au moins 24 heures après l'avoir lavé.

### 3. Entretien/3.3 Brosse principale, brosse latérale et Capteur de cartographie

**Remarque :** Un outil de nettoyage multifonction est fourni pour faciliter l'entretien. Manipuler cet outil avec soin, car ses bords sont tranchants.

#### Brosse principale

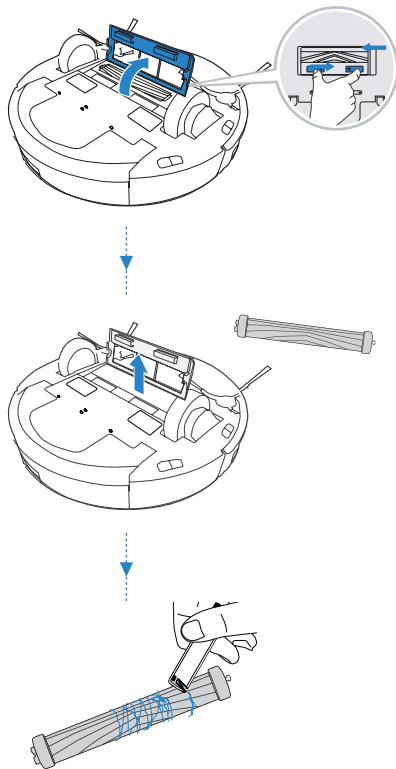

#### Brosse latérale

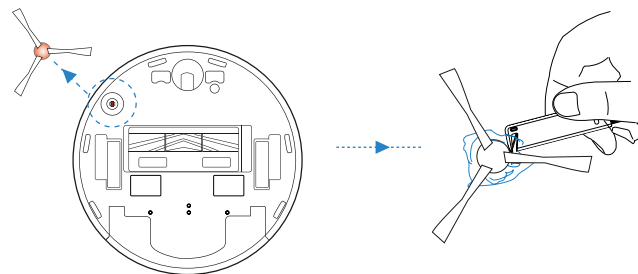

#### Capteur de cartographie

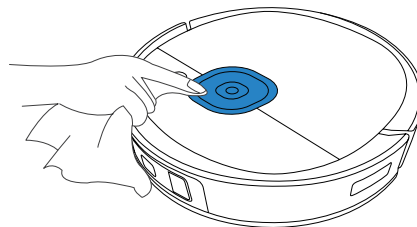

### 3. Entretien/3.4 Autres composants

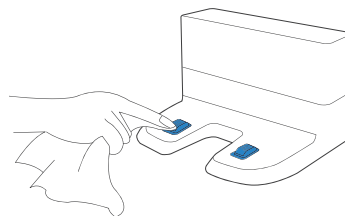
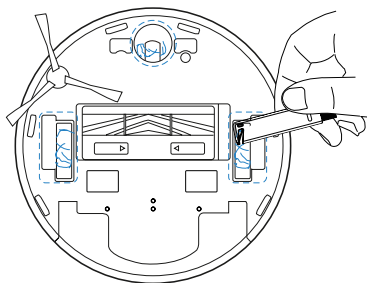
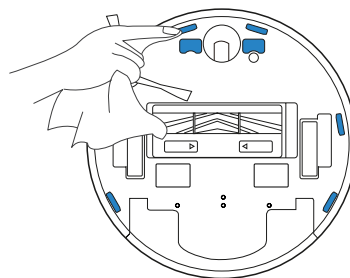
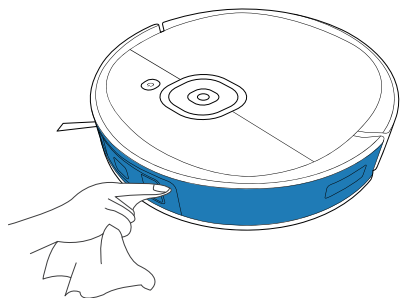

**Remarque :** Avant de nettoyer les contacts de charge et les broches de la station d'accueil, mettre le robot hors tension et débrancher la station d'accueil.

### 3. Entretien/3.5 Entretien régulier

Pour maintenir les performances optimales du robot, réaliser les tâches d'entretien et remplacer les pièces à la fréquence suivante :

Pièce du robot	Fréquence d'entretien	Fréquence de remplacement
Patin de lavage lavable (Lavage oscillant)	Après chaque utilisation	Tous les 50 lavages
Brosse latérale	Une fois toutes les 2 semaines	Tous les 3 à 6 mois
Brosse principale	Une fois par semaine	Tous les 6 à 12 mois
Filtre éponge/Filtre haute efficacité	Une fois par semaine	Tous les 3 à 6 mois
Capteur de détection 3D Roue universelle Pare-chocs des capteurs antichute Capteur de cartographie Contacts de charge Broches de la station d'accueil	Une fois par semaine	/

**Un outil de nettoyage multifonction est fourni pour faciliter l'entretien. Manipuler cet outil avec soin, car ses bords sont tranchants.**

**Remarque :** yeedi fabrique diverses pièces de rechange et accessoires. Contacter le service clientèle pour plus d'informations sur les pièces de remplacement.

## 4. Voyant

### Robot

Le robot vous indiquera la présence d'un dysfonctionnement par un voyant et un rapport vocal. Une assistance complémentaire est disponible via l'application yeedi et le site web.

Voyant	Scénario
Le bouton de mode automatique clignote en BLANC fixe.	Le robot est en cours de nettoyage.
	Le robot se met en pause en cours de nettoyage.
Le bouton de mode automatique clignote en BLANC.	Le robot est en charge.
	Le robot démarre.
	Le robot se déplace.
Le bouton de mode automatique clignote en ROUGE fixe.	La batterie du robot est faible.
Le bouton de mode automatique clignote en ROUGE.	Le robot a rencontré un problème.

## 5. Dépannage/5.1 Dépannage

N°	Dysfonctionnement	Causes possibles	Solutions
1	Le robot n'est pas en mesure de se connecter à un réseau Wi-Fi domestique.	Le nom d'utilisateur ou le mot de passe pour le Wi-Fi domestique est incorrect.	Saisir le nom d'utilisateur et le mot de passe corrects pour le Wi-Fi domestique.
		Le robot se trouve hors de la zone de couverture du signal Wi-Fi domestique.	S'assurer que le robot se trouve dans la zone de couverture du signal Wi-Fi domestique.
		La configuration du réseau a débuté avant que le robot ne soit prêt.	Allumer l'appareil. Appuyer sur le bouton de réinitialisation pendant 3 secondes. Le robot est prêt pour la configuration réseau lorsqu'il joue une mélodie et que son voyant Wi-Fi clignote lentement.
2	Le robot ne se charge pas.	Le robot n'est pas sous tension.	Mettre le robot sous tension.
		Le robot ne s'est pas connecté à la station d'accueil.	S'assurer que les contacts de charge du robot sont connectés aux broches de recharge.
		Le cordon d'alimentation n'est pas connecté à la station d'accueil.	S'assurer que le cordon d'alimentation est fermement connecté à la station d'accueil.
		La batterie est complètement déchargée.	Réactiver la batterie. Mettre sous tension. Placer le robot sur la station d'accueil manuellement, le retirer après l'avoir laissé en charge pendant 3 minutes, répéter 3 fois cette opération, puis charger normalement.
		S'assurer que la station d'accueil est connectée à l'alimentation.	La station d'accueil n'est pas connectée à l'alimentation.

N°	Dysfonctionnement	Causes possibles	Solutions
3	Le robot ne retourne pas à la station d'accueil.	La station d'accueil n'est pas placée correctement.	Se reporter à la section 2.2 pour savoir comment positionner la station d'accueil correctement.
		La station d'accueil est déconnectée ou déplacée.	Vérifier si la station d'accueil est connectée à l'alimentation. Ne pas utiliser la station d'accueil si elle est endommagée.
		Le robot fonctionne dans un environnement sombre.	Utiliser le robot dans un environnement bien éclairé.
		Le robot est mis en pause pendant plus de 60 minutes.	Éviter l'interruption du robot pour plus de 60 minutes.
		Le robot n'a pas démarré le nettoyage à partir de la station d'accueil.	S'assurer que le robot démarre le nettoyage à partir de la station d'accueil.
4	Le robot revient à la station d'accueil avant d'avoir terminé le nettoyage.	Le robot fonctionne dans un environnement sombre.	Utiliser le robot dans un environnement bien éclairé.
		Lorsque la batterie devient faible, le robot bascule automatiquement en mode de retour au chargeur et retourne à la station d'accueil pour se recharger tout seul.	Ceci est normal. Il n'est pas nécessaire d'intervenir.
		Le temps de travail varie selon la surface du sol, la complexité de la pièce et le mode de nettoyage sélectionné.	Ceci est normal. Il n'est pas nécessaire d'intervenir.
		La zone de nettoyage n'est pas rangée.	Retirer les petits objets présents sur le sol et ranger la zone à nettoyer avant le début du nettoyage.
5	Le robot est confronté à un problème pendant le nettoyage et s'arrête.	Le robot est bloqué par quelque chose au sol (cordons électriques, rideaux tombant au sol, bordure de tapis, etc.).	Le robot va tenter de résoudre le problème de diverses manières. En cas d'échec, retirer à la main les obstacles et redémarrer le robot.
6	Le robot fait beaucoup de bruit lors du nettoyage.	Les brosses sont emmêlées, ou le réservoir à poussière est coincé.	Débarrasser régulièrement la saleté collée.

N°	Dysfonctionnement	Causes possibles	Solutions
7	Le robot est bloqué lors du nettoyage quand le Lavage oscillant est installé.	Le Robot peut rencontrer des difficultés en roulant sur des obstacles avec le Lavage oscillant.	Aider le Robot en cas de problème.



## 5. Dépannage/5.2 Connexion Wi-Fi

Avant de configurer le Wi-Fi, s'assurer que votre robot, votre téléphone portable et votre réseau Wi-Fi répondent aux exigences énoncées ci-dessous.

### Exigences du robot et du téléphone portable

- Le robot est complètement chargé et son commutateur d'alimentation est activé.
- Le voyant d'état Wi-Fi clignote lentement.
- Les données mobiles du téléphone portable sont désactivées (vous pouvez les réactiver après la configuration).

### Exigences du réseau Wi-Fi

- Vous utilisez un réseau mixte de 2,4 GHz ou 2,4/5 GHz.
- Votre routeur prend en charge les protocoles 802.11b/g/n et IPv4.
- Vous n'utilisez pas de VPN (réseau privé virtuel) ou de serveur proxy.
- Vous n'utilisez pas de réseau caché.
- Cryptage WPA et WPA2 utilisant TKIP, PSK, AES/CCMP.
- WEP EAP (Enterprise Authentication Protocol) n'est pas pris en charge.
- Vous utilisez les réseaux Wi-Fi 1-11 si vous êtes en Amérique du Nord et 1-13 en dehors de l'Amérique du Nord (référez-vous à l'organisme de réglementation local).
- Si vous utilisez un extenseur/répéteur réseau, le nom du réseau (SSID) et le mot de passe sont identiques à votre réseau principal.

## 6. Spécifications techniques

<b>Modèle</b>	<b>YDVN11</b>				
Courant nominal d'entrée	20 V === 1 A				
<b>Modèle de la station d'accueil</b>	<b>CH1822</b>		<b>CH1918*</b>		
Courant nominal d'entrée	100-240V ~ 50-60Hz 0.5A	Courant nominal d'entrée (chargement)	Pour l'Union européenne uniquement	220-240V ~ 50-60Hz 0.3A	
			Pour la Russie uniquement	220V ~ 50-60Hz 0,3A	
	Courant de sortie nominal	20 V === 1 A	Courant de sortie nominal		20 V === 1 A
	/	Alimentation (vidage automatique)		1000 W	
Bandes de fréquence	2 400 - 2 483,5 MHz				
Puissance en mode désactivé	Moins de 0,50W				
Puissance en veille réseau	Moins de 2,00W				

La puissance de sortie du module Wi-Fi est inférieure à 100 mW.

**Remarque :** Ces spécifications techniques peuvent être modifiées à des fins d'amélioration continue.

\* CH1918 est une Station de vidage automatique vendue séparément qui vide automatiquement le réservoir à poussière de votre Robot.

Découvrez d'autres accessoires sur <https://www.yeedi.com>.

# Indice

1. Contenuto della confezione .....	103
2. Funzionamento e programmazione.....	106
3. Manutenzione .....	111
4. Spia .....	116
5. Risoluzione dei problemi .....	117
6. Specifiche del prodotto .....	121

## **IMPORTANTI ISTRUZIONI DI SICUREZZA SOLO PER USO DOMESTICO**

Quando si usa un elettrodomestico, è necessario seguire delle precauzioni di base:

**AVVERTENZA: LEGGERE TUTTE LE AVVERTENZE DI SICUREZZA E LE ISTRUZIONI. LA MANCATA OSSERVANZA DELLE AVVERTENZE E DELLE ISTRUZIONI PUÒ CAUSARE SCOSSE ELETTRICHE, INCENDI O LESIONI GRAVI. LEGGERE TUTTE LE ISTRUZIONI PRIMA DI UTILIZZARE L'APPARECCHIO CONSERVARE QUESTE ISTRUZIONI**

1. Questo apparecchio può essere usato da bambini di almeno 8 anni e da persone con capacità fisiche, sensoriali o mentali ridotte o da persone che non ne conoscano il corretto utilizzo purché supervisionate o formate sull'uso sicuro dell'apparecchio e in grado di comprenderne gli eventuali rischi correlati. I bambini non devono giocare con l'apparecchio. La pulizia e la manutenzione non devono essere effettuate da bambini non supervisionati. (Per i paesi dell'Unione europea)
2. Sgombrare l'area da pulire. Togliere dal

pavimento cavi di alimentazione e piccoli oggetti che potrebbero intralciare l'apparecchio. Piegare le frange dei tappeti sotto agli stessi e sollevare dal pavimento oggetti come tende e tovaglie.

3. In caso di possibilità di caduta nell'area da pulire, ad esempio a causa di scalini, è necessario impostare l'apparecchio in modo che possa rilevare i gradini senza cadere. Potrebbe essere necessario posizionare delle barriere sul bordo per evitare la caduta del robot. Assicurarsi che la barriera fisica non rappresenti un rischio di inciampo per le persone.
4. Utilizzare l'apparecchio solo come previsto da questo manuale. Utilizzare solo accessori consigliati o venduti dal produttore.
5. Assicurarsi che il voltaggio della fonte di alimentazione corrisponda a quello indicato sulla stazione di ricarica.
6. SOLO per uso in INTERNI. Non utilizzare l'apparecchio in esterni o in ambienti commerciali o industriali.
7. Utilizzare solo le batterie ricaricabili originali e la stazione di ricarica del produttore in dotazione con l'apparecchio. Non è consentito l'utilizzo di batterie non ricaricabili. Per informazioni sulle batterie, fare riferimento alla sezione Specifiche.
8. Non utilizzare senza aver installato la vaschetta raccogli polvere e i filtri.

9. Non utilizzare l'apparecchio in un'area con candele accese o oggetti fragili.
10. Non utilizzare in condizioni climatiche estremamente calde o fredde (sotto i -5 °C o sopra i 40 °C).
11. Tenere capelli, vestiti, dita e qualsiasi parte del corpo lontano dalle aperture e dalle parti mobili dell'apparecchio.
12. Non utilizzare l'apparecchio in una stanza in cui sta dormendo un neonato o un bambino.
13. Non utilizzare l'apparecchio su superfici bagnate o con acqua stagnante.
14. Non consentire all'apparecchio di raccogliere oggetti grandi come pietre, grossi pezzi di carta o oggetti che potrebbero ostruire l'apparecchio.
15. Non utilizzare l'apparecchio per raccogliere materiali infiammabili o combustibili come benzina, toner per stampanti o fotocopiatrici, né utilizzarlo in aree dove questi potrebbero essere presenti.
16. Non utilizzare l'apparecchio per raccogliere materiali incandescenti o che emettono fumo, come sigarette, fiammiferi, cenere ardente, o qualsiasi cosa che potrebbe provocare un incendio.
17. Non infilare oggetti nella presa di aspirazione. Non utilizzare l'apparecchio se la presa di aspirazione è ostruita. Mantenere la presa libera da polvere, garze, capelli, o qualsiasi cosa che potrebbe ridurre il flusso d'aria.
18. Fare attenzione a non danneggiare il cavo di alimentazione. Non tirare o trascinare l'apparecchio o la stazione di ricarica dal cavo di alimentazione, non utilizzare il cavo di alimentazione come maniglia, non chiudere il cavo di alimentazione in una porta e non strusciare il cavo di alimentazione su bordi o spigoli affilati. Non far passare l'apparecchio sopra il cavo di alimentazione. Tenere il cavo di alimentazione lontano da superfici calde.
19. In caso di danneggiamento del cavo di alimentazione, sarà necessario sostituirlo presso il produttore o tramite il servizio clienti per evitare rischi.
20. Non utilizzare la stazione di ricarica, se danneggiata. Non provare a riparare l'alimentatore e non utilizzarlo in caso di danni o malfunzionamenti.
21. Non utilizzare l'apparecchio con prese o cavi di alimentazione danneggiati. Non utilizzare l'apparecchio o la stazione di ricarica se non funzionano correttamente, in caso di caduta, se sono stati lasciati all'esterno o se sono venuti a contatto con acqua. In questi casi, sarà necessaria la riparazione da parte del produttore o tramite il servizio clienti per evitare rischi.

22. Posizionare su OFF il tasto di accensione prima di pulire o effettuare operazioni di manutenzione sull'apparecchio.
23. È necessario rimuovere la spina dalla presa di corrente prima di pulire o effettuare operazioni di manutenzione sulla stazione di ricarica.
24. Rimuovere l'apparecchio dalla stazione di ricarica e posizionare su OFF l'interruttore di accensione prima di rimuovere la batteria per lo smaltimento dell'apparecchio.
25. È necessario rimuovere e gettare la batteria secondo le leggi e le normative vigenti, prima dello smaltimento dell'apparecchio.
26. Gettare le batterie usate secondo le leggi e le normative vigenti.
27. Non incenerire l'apparecchio anche nel caso in cui sia molto danneggiato. Le batterie potrebbero esplodere e provocare un incendio.
28. Scollegare la stazione di ricarica dalla presa di corrente in caso di mancato utilizzo prolungato.
29. L'apparecchio dev'essere utilizzato secondo le indicazioni di questo Manuale d'uso. Il produttore non potrà essere ritenuto responsabile per eventuali danni o infortuni causati da un utilizzo inappropriato.
30. Il robot contiene batterie sostituibili solo da persone competenti. Per sostituire la batteria del robot, contattare l'assistenza clienti.
31. Se il robot non viene utilizzato per lungo tempo, spegnerlo per conservarlo e scollegare la stazione di ricarica.
32. **AVVERTENZA:** per ricaricare la batteria, utilizzare solo l'unità di alimentazione rimovibile CH1822 fornita con l'apparecchio, oppure CH1918 venduta separatamente come accessorio.
33. Questo apparecchio non deve essere utilizzato da persone (inclusi bambini) con capacità fisiche, sensoriali o mentali ridotte o scarsa esperienza e conoscenza, a meno che non abbiano ricevuto assistenza o istruzioni sull'uso dell'apparecchio da terzi responsabili della loro sicurezza.

Supervisionare i bambini per evitare che giochino con l'apparecchio. (Per i paesi al di fuori dell'Unione europea)







Per soddisfare i requisiti in materia di esposizione RF, è consigliabile mantenere una distanza di 20 cm o più tra il dispositivo e le persone durante il funzionamento dell'apparecchio.

Per garantire la conformità, non è consigliato il funzionamento a distanze ravvicinate. L'antenna utilizzata per questo trasmettitore non deve essere utilizzata in combinazione con altre antenne o trasmettitori.

Per disattivare il modulo Wi-Fi sul robot, accendere il robot. Posizionare il robot sulla stazione di ricarica assicurandosi che i contatti di ricarica sul robot e i contatti della stazione di ricarica formino una connessione.

Tenere premuto il pulsante Modalità AUTO sul robot per 20 secondi finché il robot non emette 3 segnali acustici.

Per attivare il modulo Wi-Fi sul robot, spegnere il robot e riaccenderlo. Il modulo Wi-Fi viene attivato al riavvio del robot.

	<b>Classe II</b>
	<b>Trasformatore isolante di sicurezza anti cortocircuito</b>
	<b>Alimentatore a commutazione</b>
	<b>Solo per uso in interni</b>
	<b>Corrente continua</b>
	<b>Corrente alternata</b>

## Per i paesi dell'Unione europea

Per informazioni sulla dichiarazione di conformità UE, visitare il sito Web <https://www.yeedi.com/support>



## Istruzioni per il corretto smaltimento del prodotto

Questo simbolo indica che il prodotto non dovrebbe essere smaltito insieme ad altri rifiuti domestici in tutta l'Unione europea. Per evitare danni all'ambiente o alla salute provocati da uno smaltimento di rifiuti non controllato, riciclare in maniera responsabile per promuovere il riutilizzo sostenibile delle risorse materiali. Per riciclare l'apparecchio usato, usare i servizi di ritiro e raccolta o contattare il rivenditore dove è stato acquistato il prodotto, che sarà in grado di smaltirlo correttamente.

Operatività	Temperatura	-5-40°C
	Umidità	5%-95%
Memoria	Temperatura	-5-40°C
	Umidità	5%-95%
Durata		5 anni

# 1. Contenuto della confezione/1.1 Contenuto della confezione

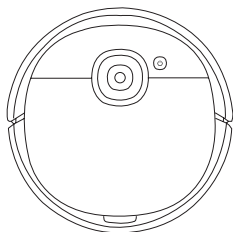

Robot

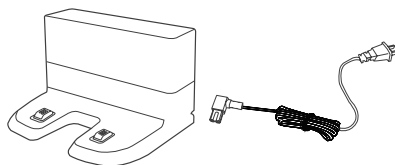

Stazione di ricarica



Spazzola per bordi

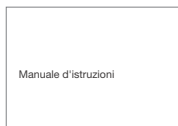

Manuale d'istruzioni

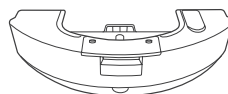

Lavapavimenti vibrante

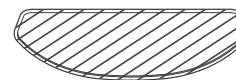

Panno di lavaggio lavabile (lavapavimenti vibrante)  
(pre-installato)

**Nota:** le figure e le illustrazioni sono solo per riferimento e potrebbero differire dal reale aspetto del prodotto. Il design e le specifiche del prodotto sono soggetti a modifiche senza preavviso.



# 1. Contenuto della confezione/1.2 Disegno del prodotto

## Robot

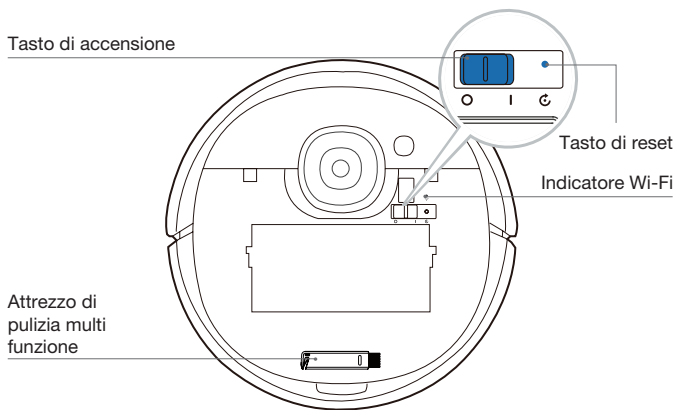
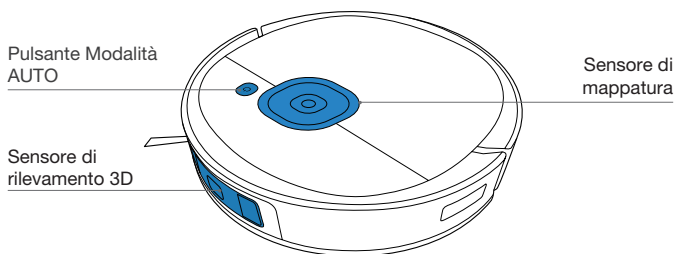

## Vista inferiore

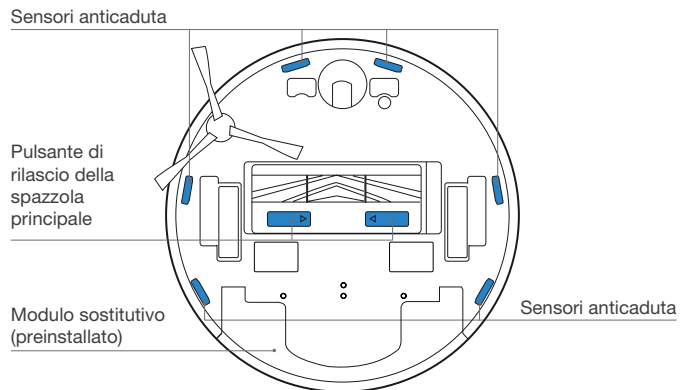
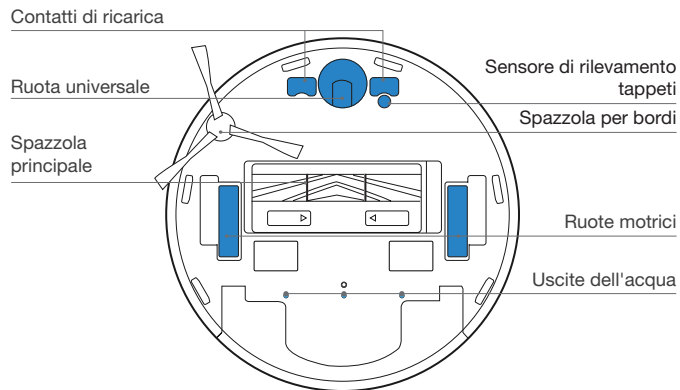

## Vaschetta raccogli polvere

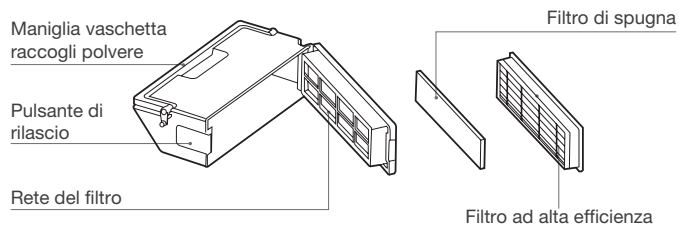

## Stazione di ricarica

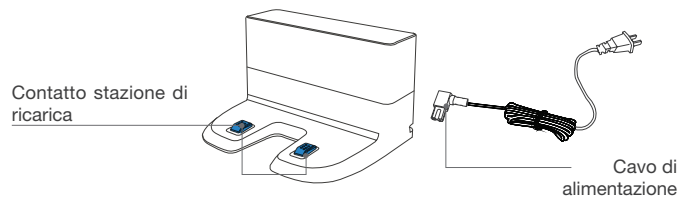

## Lavapavimenti vibrante

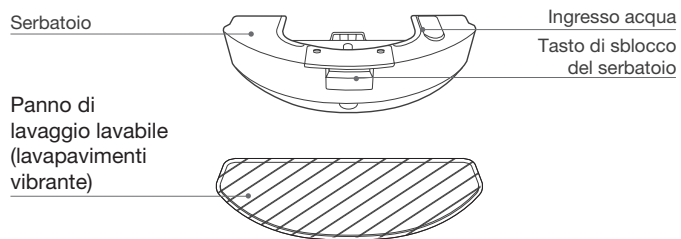

## 2. Funzionamento e programmazione/2.1 Note prima della pulizia

Mettere gli arredi, come le sedie, al loro posto prima di pulire la zona desiderata.

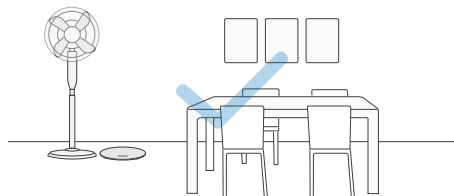

Durante il primo utilizzo, accertarsi che tutte le porte della stanza siano aperte per consentire al robot di esplorare tutta l'abitazione.

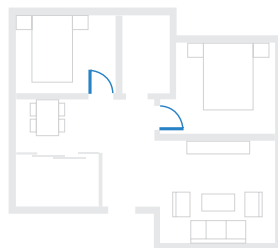

Potrebbe essere necessario posizionare delle barriere sul bordo del dislivello per evitare la caduta del robot.

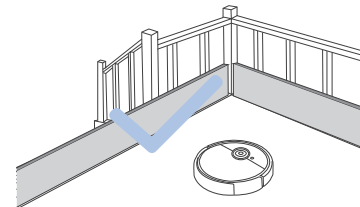

Per migliorare l'efficienza della pulizia, rimuovere dal pavimento oggetti quali fili, panni, ciabatte, ecc.



Ripiegare i bordi dei tappeti con nappes prima di utilizzare il prodotto in loro prossimità.



Non sostare in spazi ristretti, ad esempio i corridoi, e assicurarsi che il sensore di rilevamento non sia bloccato.

## 2. Funzionamento e programmazione/2.2 Preparazione

Prima dell'uso, rimuovere tutti i materiali di protezione dal robot e dalla stazione di ricarica.

### 1 Montare la stazione di ricarica

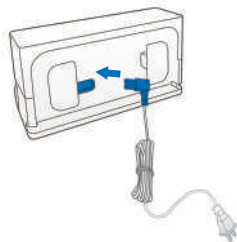

### 2 Posizionamento della Docking Station

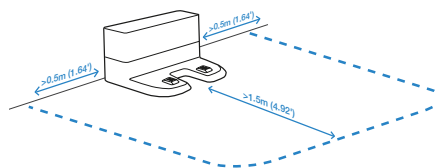

### 3 Installare la spazzola per bordi

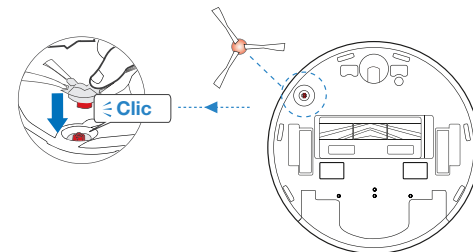

### 4 Accensione (ON)

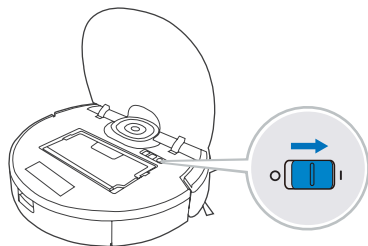

### 5 Caricare il robot

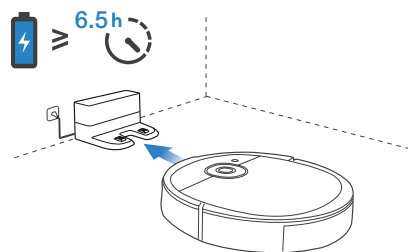

**Nota:** quando il robot termina il ciclo di pulizia o quando la batteria comincia a esaurirsi, il robot torna automaticamente alla stazione di ricarica per ricaricarsi. È possibile impostare il robot affinché ritorni alla stazione di ricarica in qualsiasi momento con l'app yeedi o premendo il pulsante Modalità auto sul robot per 3 secondi.

Svuotare l'acqua residua dal serbatoio prima di caricare il robot.

## 2. Funzionamento e programmazione/2.3 App yeedi

Per sfruttare tutte le funzioni disponibili, si consiglia di controllare il robot tramite l'app yeedi.

### Prima di iniziare, accertarsi che:

- Il telefono cellulare sia connesso alla rete Wi-Fi.
- Il segnale wireless di banda 2,4 GHz sia attivato sul router.
- La spia Wi-Fi del robot lampeggi lentamente.

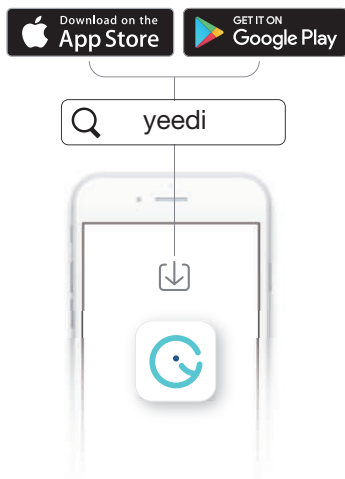

### Spia Wi-Fi

	Lampeggia lentamente	Rete Wi-Fi disconnessa o in attesa di connessione
	Lampeggia rapidamente	Connessione alla rete Wi-Fi
	Fissa	Connesso alla rete Wi-Fi

### Consigli:

in caso di problemi durante il processo di configurazione della rete Wi-Fi, consultare la sezione Risoluzione dei problemi > Connessione Wi-Fi in questo manuale.

## 2. Funzionamento e programmazione/2.4 Avvio, pausa, riattivazione e spegnimento

Durante la prima pulizia:

1. Controllare il robot e fornire assistenza in caso di problemi.

### 1 Avvio

Premere 

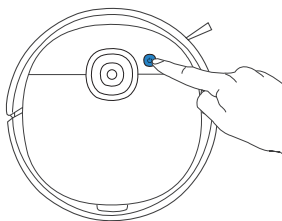

### 2 Pausa

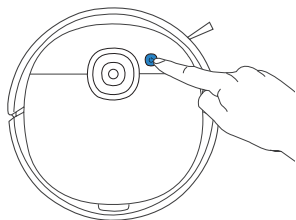

**Nota:** il pannello di controllo del robot smette di lampeggiare se il robot è in pausa da alcuni minuti. Premere il pulsante Modalità AUTO del robot per riattivarlo.

### 3 Riattivazione

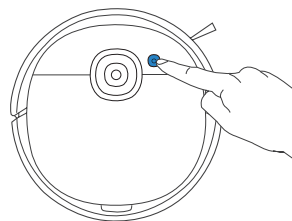

Premere il pulsante AUTO del robot per riattivarlo

### 4 Spegnimento (OFF)

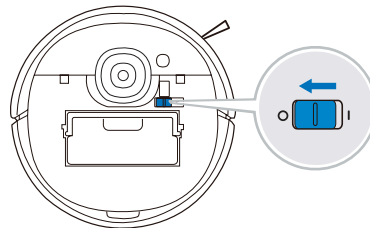

**Nota:** quando il robot non sta pulendo, è consigliabile tenerlo acceso e in carica.

## 2. Funzionamento e programmazione/2.5 Lavapavimenti vibrante

### Nota:

1. Installare il lavapavimenti vibrante per strofinare i pavimenti.
2. Grazie al moto oscillante elettrico con frequenza fino a 480 volte al minuto, il lavapavimenti vibrante è adatto alla pulizia di aree ad alta concentrazione di polvere o sporcizia.
3. Prima di installare il lavapavimenti vibrante, assicurarsi che i contatti siano completamente asciutti.
4. Evitare di utilizzare il lavapavimenti vibrante sulla moquette.

### 1 Rimuovere il modulo sostitutivo

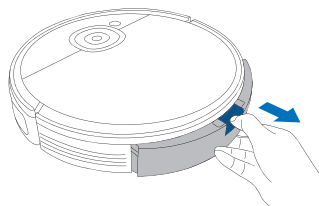

### 2 Aggiungere l'acqua

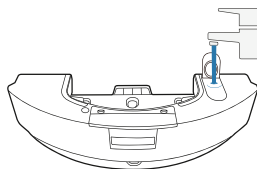

\* Per prolungare la durata del lavapavimenti vibrante, si consiglia di utilizzare acqua depurata o addolcita.

\* Non immergere il lavapavimenti vibrante in acqua.

### 3 Far asciugare perfettamente i contatti

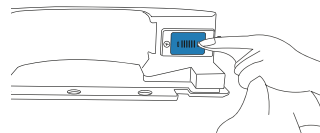

### 4 Installare il lavapavimenti vibrante

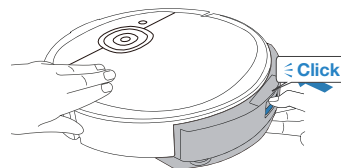

### 5 Avvio delle operazioni di pulizia

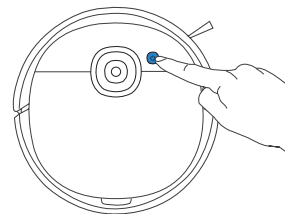

## 3. Manutenzione/3.1 Lavapavimenti vibrante

### 1 Rimuovere il lavapavimenti vibrante

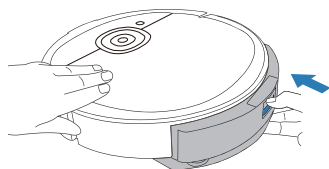

\* Al termine della pulizia con il robot, svuotare il serbatoio.

### 3 Panno di lavaggio lavabile (lavapavimenti vibrante)

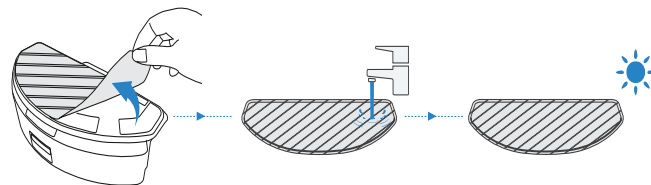

### 2 Pulire il lavapavimenti vibrante

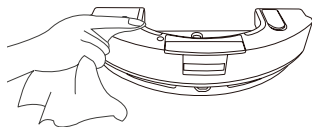

\* Pulire il lavapavimenti vibrante con un panno pulito e asciutto. Non immergere in acqua.



### 3. Manutenzione/3.2 Vaschetta raccogli polvere e filtri

1

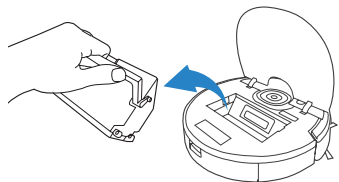

2

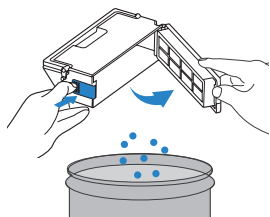

3

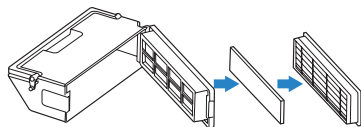

4

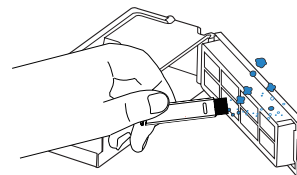

5

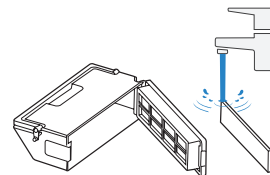

6

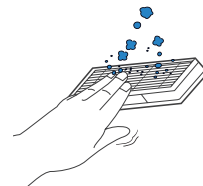

7

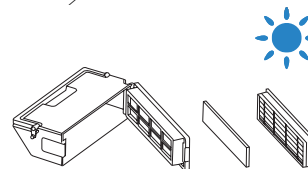

**Nota:** 1. Sciacquare il filtro con acqua come mostrato sopra. 2. Non inserire le dita né utilizzare una spazzola per pulire il filtro. 3. Assicurarsi di lasciare asciugare il filtro per almeno 24 ore dopo il lavaggio.

### 3. Manutenzione/3.3 Spazzola principale, spazzola per bordi e sensore di mappatura

**Nota:** per semplificare le operazioni di manutenzione, è fornito un attrezzo di pulizia multi funzione. Maneggiare con cura: lo strumento di pulizia ha bordi taglienti.

#### Spazzola principale

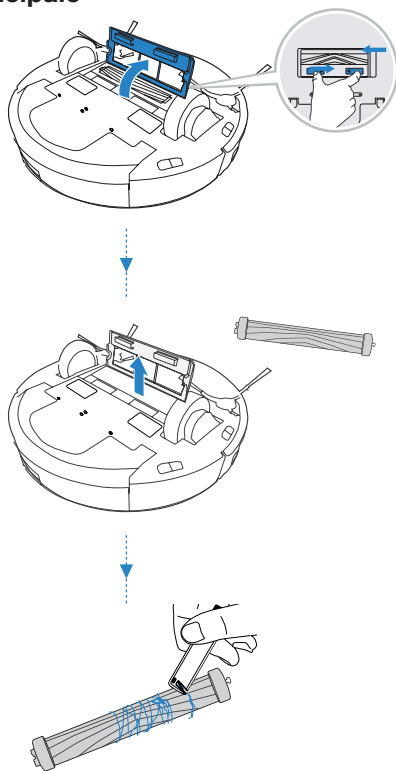

#### Spazzola per bordi

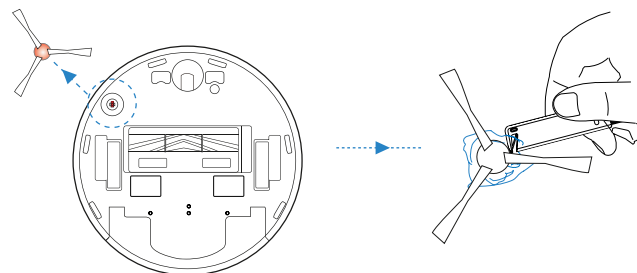

#### Sensore di mappatura

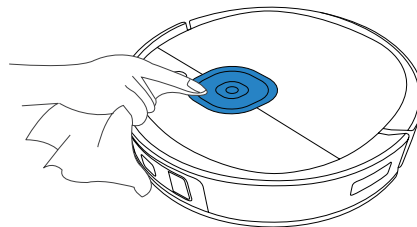

### 3. Manutenzione/3.4 Altri componenti

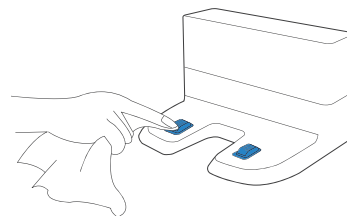
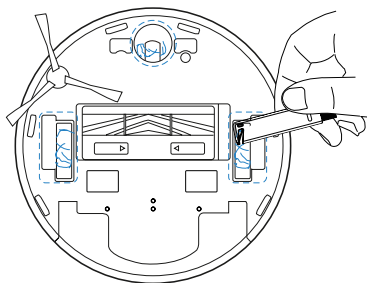
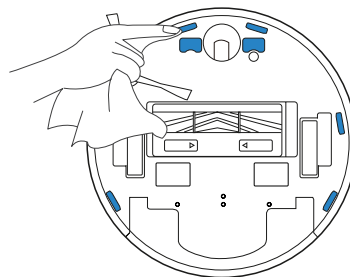
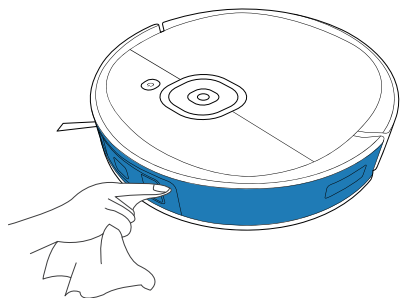

**Nota:** prima di pulire i contatti di ricarica del robot e i contatti della stazione di ricarica, spegnere il robot e scollegare la stazione di ricarica.

### 3. Manutenzione/3.5 Manutenzione regolare

Per mantenere il robot in esecuzione con prestazioni ottimali, eseguire le operazioni di manutenzione e sostituzione dei componenti con le seguenti frequenze:

Parte robot	Frequenza di manutenzione	Frequenza di sostituzione
Panno di lavaggio lavabile (lavapavimenti vibrante)	Dopo ogni uso	Ogni 50 lavaggi
Spazzola per bordi	Ogni 2 settimane	Ogni 3-6 mesi
Spazzola principale	Una volta a settimana	Ogni 6-12 mesi
Filtro di spugna/Filtro ad alta efficienza	Una volta a settimana	Ogni 3-6 mesi
Sensore di rilevamento 3D Ruota universale Paraurti con sensori anticaduta Sensore di mappatura Contatti di ricarica Contatto stazione di ricarica	Una volta a settimana	/

Per semplificare le operazioni di manutenzione, è fornito uno strumento di pulizia multi-funzione. Maneggiare con cura: lo strumento di pulizia ha bordi taglienti.

**Nota:** yeedi produce diverse parti e accessori di ricambio. Contattare l'assistenza clienti per ulteriori informazioni sulle parti di sostituzione.

## 4. Spia

### Robot

Il robot informa l'utente di un eventuale problema con spie e messaggi vocali. Informazioni di assistenza più dettagliate sono disponibili nell'app yeedi e sul sito Web online.

Spia	Situazione
Il pulsante Modalità AUTO emette una luce BIANCA fissa.	Il robot è in fase di pulizia.
	Il robot viene messo in pausa durante la pulizia.
Il pulsante Modalità AUTO lampeggia in BIANCO.	Il robot è in fase di ricarica.
	Il robot è in fase di avvio.
	Il robot è in fase di riposizionamento.
Il pulsante Modalità AUTO emette una luce ROSSA fissa.	La batteria del robot è scarica.
Il pulsante Modalità AUTO lampeggia in ROSSO.	Il robot rileva un problema.

## 5. Risoluzione dei problemi/5.1 Risoluzione dei problemi

N.	Malfunzionamento	Possibili cause	Soluzioni
1	Impossibile connettere il robot alla rete Wi-Fi domestica.	Nome utente o password della rete Wi-Fi domestica errato.	Inserire il nome utente e la password corretti della rete Wi-Fi domestica.
		Il robot non si trova nel raggio di copertura del segnale Wi-Fi domestico.	Verificare che il robot si trovi nel raggio di copertura del segnale Wi-Fi domestico.
		La configurazione della rete è stata avviata prima che il robot fosse pronto.	Posizionare su ON il tasto di accensione. Premere il tasto di reset per 3 secondi. Il robot è pronto alla configurazione della rete quando riproduce un motivo musicale e la spia del Wi-Fi lampeggia lentamente.
2	Il robot non si sta ricaricando.	Il robot non è acceso.	Accendere il robot.
		Il robot non è collegato alla stazione di ricarica.	Assicurarsi che i contatti di ricarica del robot siano collegati ai contatti della stazione di ricarica.
		Il cavo di alimentazione non è collegato alla stazione di ricarica.	Assicurarsi che il cavo di alimentazione sia saldamente collegato alla stazione di ricarica.
		La batteria è completamente scarica.	Riattivare la batteria. Accendere. Posizionare manualmente il robot sulla stazione di ricarica e rimuoverlo dopo averlo caricato per 3 minuti; ripetere 3 volte, quindi caricare normalmente.
		Assicurarsi che la stazione di ricarica sia collegata all'alimentazione.	La stazione di ricarica non è collegata a una fonte di alimentazione.

N.	Malfunzionamento	Possibili cause	Soluzioni
3	Il robot non può tornare alla stazione di ricarica.	La stazione di ricarica non è posizionata correttamente.	Consultare la sezione 2.2 per posizionare correttamente la stazione di ricarica.
		La stazione di ricarica è scollegata o spostata.	Verificare che la stazione di ricarica sia collegata all'alimentazione. Non spostare la stazione di ricarica manualmente.
		Il robot sta eseguendo la pulizia in un ambiente buio.	Assicurarsi di utilizzare il robot in un ambiente ben illuminato.
		Il robot rimane in pausa per più di 60 minuti.	Evitare di mettere in pausa il robot per più di 60 minuti.
		Il robot non ha iniziato la pulizia dalla stazione di ricarica.	Assicurarsi che il robot inizi la pulizia dalla stazione di ricarica.
4	Il robot torna alla stazione di ricarica prima di aver completato la pulizia.	Il robot sta eseguendo la pulizia in un ambiente buio.	Assicurarsi di utilizzare il robot in un ambiente ben illuminato.
		Quando il livello di carica della batteria diventa insufficiente, il robot passa automaticamente alla modalità di ritorno in carica e torna alla stazione di ricarica per ricaricarsi.	Questo comportamento è normale. Non è necessario intervenire.
		Il tempo di funzionamento varia in base alla superficie del pavimento, alla complessità della stanza e alla modalità di pulizia selezionata.	Questo comportamento è normale. Non è necessario intervenire.
		L'area da pulire non è priva di ostacoli.	Rimuovere dal pavimento i piccoli oggetti e sistemare l'area da pulire prima che il robot inizi la fase di pulizia.
5	Il robot si blocca durante il funzionamento e si ferma.	Il robot è incastrato su un oggetto sul pavimento (cavi elettrici, tende, frange di tappeti, ecc.).	Il robot proverà a districarsi in vari modi. Qualora non dovesse riuscirci, rimuovere manualmente gli ostacoli e riavviarlo.

<b>N.</b>	<b>Malfunzionamento</b>	<b>Possibili cause</b>	<b>Soluzioni</b>
6	Il robot è molto rumoroso durante la pulizia.	Le spazzole sono aggrovigliate o la vaschetta raccogli polvere è incastrata.	Eliminare regolarmente i detriti incastrati.
7	Il robot è bloccato durante la pulizia con il lavapavimenti vibrante installato.	Il robot potrebbe avere difficoltà a superare gli ostacoli durante l'utilizzo del lavapavimenti vibrante.	Intervenire in caso di difficoltà da parte del robot.



## 5. Risoluzione dei problemi/5.2 Connessione Wi-Fi

Prima di configurare la connessione alla rete Wi-Fi, assicurarsi che il robot, il telefono cellulare e la rete Wi-Fi soddisfino i seguenti requisiti.

### Requisiti del robot e dei telefoni cellulari

- Il robot è completamente carico e il tasto di accensione è posizionato su ON.
- La spia di stato Wi-Fi lampeggia lentamente.
- Disattivare i dati cellulari del telefono cellulare (è possibile riattivarli dopo la configurazione).

### Requisiti della rete Wi-Fi

- Si sta utilizzando una rete mista a 2,4 GHz o 2,4/5 GHz.
- Il router supporta i protocolli 802.11b/g/n e IPv4.
- Non utilizzare una VPN (Virtual Private Network) o un server proxy.
- Non utilizzare una rete nascosta.
- WPA e WPA2 utilizzano la crittografia TKIP, PSK, AES/CCMP.
- WEP EAP (Enterprise Authentication Protocol) non è supportato.
- Utilizzare i canali Wi-Fi 1-11 in Nord America e i canali 1-13 al di fuori del Nord America (fare riferimento all'agenzia di regolamentazione locale).
- Se si utilizza un extender/ripetitore di rete, il nome di rete (SSID) e la password corrispondono alla rete primaria.

## 6. Specifiche del prodotto

<b>Modello</b>	<b>YDVN11</b>				
Ingresso nominale	20 V $\equiv$ 1 A				
<b>Modello di stazione di ricarica</b>	<b>CH1822</b>		<b>CH1918*</b>		
	Ingresso nominale	100-240 V $\sim$ 50-60 Hz 0.5 A	Ingresso nominale (ricarica)	Solo per Unione europea	220 - 240 V $\sim$ 50 - 60 Hz 0,3 A
				Solo per Russia	220 V $\sim$ 50 - 60 Hz 0,3 A
	Uscita nominale	20 V $\equiv$ 1 A	Uscita nominale	20 V $\equiv$ 1 A	
	/		Potenza (svuotamento automatico)	1000 W	
Bande di frequenza	2400-2483,5 MHz				
Alimentazione - Modalità Off	Meno di 0,50 W				
Standby rete	Meno di 2,00 W				

La potenza di uscita del modulo Wi-Fi è inferiore a 100 mW.

**Nota:** le specifiche tecniche e di progettazione potrebbero variare a seguito dei miglioramenti continui sul prodotto.

\* CH1918 è una stazione di svuotamento automatico venduta separatamente che consente di svuotare automaticamente la cassetta di raccolta del robot.

Altri accessori su <https://www.yeedi.com>.

# Содержание

1. Комплектация .....	127
2. Эксплуатация и программирование.....	130
3. Техническое обслуживание .....	135
4. Световая индикация .....	140
5. Устранение неисправностей.....	141
6. Технические характеристики продукта.....	145

## **ВАЖНЫЕ ИНСТРУКЦИИ ПО ТЕХНИКЕ БЕЗОПАСНОСТИ**

### **ПРИБОР ПРЕДНАЗНАЧЕН ТОЛЬКО ДЛЯ ДОМАШНЕГО ИСПОЛЬЗОВАНИЯ**

При использовании электрических приборов необходимо всегда соблюдать основные меры предосторожности, в том числе следующие.

### **ПРЕДУПРЕЖДЕНИЕ. ОЗНАКОМЬТЕСЬ СО ВСЕМИ ПРЕДУПРЕЖДЕНИЯМИ И ИНСТРУКЦИЯМИ ПО ТЕХНИКЕ БЕЗОПАСНОСТИ. НЕСОБЛЮДЕНИЕ ПРЕДУПРЕЖДЕНИЙ И ИНСТРУКЦИЙ МОЖЕТ ПРИВЕСТИ К ПОРАЖЕНИЮ ЭЛЕКТРИЧЕСКИМ ТОКОМ, ВОЗГОРАНИЮ ИЛИ ПОЛУЧЕНИЮ ТЯЖЕЛЫХ ТРАВМ. ОЗНАКОМЬТЕСЬ СО ВСЕМИ ИНСТРУКЦИЯМИ ПЕРЕД ЭКСПЛУАТАЦИЕЙ ПРИБОРА СОХРАНИТЕ НАСТОЯЩИЕ ИНСТРУКЦИИ**

1. Данный прибор могут использовать дети от 8 лет и лица с ограниченными физическими, сенсорными или умственными способностями, а также лица, не обладающие достаточным опытом и знаниями, если они находятся под надлежащим присмотром или были проинструктированы о правильном использовании прибора и осознают возможные риски. Не позволяйте детям играть

с прибором. Не следует доверять очистку и техническое обслуживание прибора детям, находящимся без присмотра. (Для стран Европейского союза)

2. Освободите зону, подлежащую уборке, от посторонних предметов. Уберите с пола кабели питания и небольшие предметы, которые могут помешать передвижению прибора. Подверните бахрому на ковре под его основание и поднимите с пола занавески и скатерти.
3. Если в зоне уборки есть перепады высот, например ступенька или лестница, необходимо воспользоваться ручным управлением, чтобы робот смог их распознать и не упасть с края. Возможно, потребуется установить физическое препятствие на краю, чтобы предотвратить падение прибора. Физическое препятствие не должно представлять опасность падения для человека.
4. Используйте прибор только в соответствии с инструкциями в настоящем руководстве. Используйте только те комплектующие, которые рекомендованы или поставляются производителем.
5. Напряжение источника питания должно соответствовать напряжению, указанному на док-станции.
6. Прибор предназначен ТОЛЬКО для домашнего использования ВНУТРИ помещений. Не используйте прибор вне помещений, в коммерческой или промышленной среде.

7. Используйте только оригинальный перезаряжаемый аккумулятор и док-станцию, поставляемые производителем в комплекте с прибором. Запрещено использовать непerezаряжаемые аккумуляторы. Для получения информации об аккумуляторе см. раздел "Технические характеристики".
8. Не используйте прибор без установленного контейнера для пыли и/или фильтров.
9. Не используйте прибор в местах, в которых располагаются зажженные свечи или хрупкие предметы.
10. Не используйте прибор при очень высокой или очень низкой температуре (ниже  $-5\text{ }^{\circ}\text{C}/23\text{ }^{\circ}\text{F}$  или выше  $40\text{ }^{\circ}\text{C}/104\text{ }^{\circ}\text{F}$ ).
11. Следите за тем, чтобы волосы, свободная одежда, пальцы и другие части тела не попадали в отверстия и подвижные части прибора.
12. Не используйте прибор в помещении, в котором спит грудной ребенок.
13. Не используйте прибор на мокрых поверхностях или на поверхностях, залитых водой.
14. Не допускайте попадания в прибор крупных объектов, например камней, больших клочков бумаги или других предметов, которые могут привести к засорению прибора.
15. Не используйте прибор для сбора легковоспламеняющихся или горючих материалов, например бензина, тонера для принтера или копировального аппарата, и не используйте его в местах, где могут присутствовать такие вещества.
16. Не используйте прибор для сбора горящих или тлеющих предметов, таких как сигареты, спички, горячая зола или другие предметы, которые могут привести к возгоранию.
17. Не помещайте предметы во всасывающее отверстие. Не используйте прибор, если всасывающее отверстие заблокировано. Не допускайте скопления во всасывающем отверстии пыли, ворса, волос или любых других предметов, которые могут препятствовать прохождению потока воздуха.
18. Соблюдайте осторожность, чтобы не повредить кабель питания. Не тяните и не переносите прибор или док-станцию за кабель питания, не пользуйтесь кабелем питания как ручкой, не зажимайте его створками дверей и не тяните провод по острым краям или углам. Следите за тем, чтобы прибор не наезжал на кабель питания. Не допускайте соприкосновения кабеля питания с горячими поверхностями.
19. Во избежание возникновения опасных ситуаций при повреждении кабеля питания его замену должен выполнять производитель или сотрудник официальной сервисной службы.
20. Не пользуйтесь док-станцией, если она повреждена. Блок питания не подлежит ремонту и не должен использоваться в случае его повреждения или неисправности.

21. Использование прибора с поврежденным кабелем питания или поврежденной вилкой запрещено. Не пользуйтесь прибором или док-станцией в случае нарушения их функционирования, а также после падения, повреждения, пребывания на открытом воздухе или попадания в воду. Во избежание возникновения опасных ситуаций ремонт прибора должен выполнять производитель или сотрудник официальной сервисной службы.
22. Перед очисткой или проведением процедур по техническому обслуживанию прибора установите его переключатель питания в положение «ВЫКЛ.».
23. Перед очисткой или проведением процедур по техническому обслуживанию док-станции следует обязательно отключить ее от электросети.
24. Перед извлечением аккумулятора для утилизации прибора снимите прибор с док-станции и установите переключатель питания прибора в положение «ВЫКЛ.».
25. Перед утилизацией прибора необходимо извлечь и утилизировать аккумулятор в соответствии с местными законодательными и нормативными требованиями.
26. Утилизация использованных аккумуляторов должна проводиться в соответствии с местными законодательными и нормативными требованиями.
27. Не сжигайте прибор, даже если он сильно поврежден. При сжигании аккумуляторы могут взорваться.
28. Если вы долгое время не используете док-станцию, отключите ее от электросети.
29. Прибор должен использоваться с соблюдением инструкций, изложенных в настоящем руководстве по эксплуатации. Производитель не несет какой-либо ответственности за повреждения или неисправности, вызванные ненадлежащей эксплуатацией прибора.
30. Замена аккумуляторов данного робота должна выполняться только квалифицированными специалистами. Для замены аккумулятора обратитесь в сервисный центр.
31. Если вы не планируете использовать робота в течение продолжительного времени, выключите его и отключите док-станцию от электросети.
- 32. ПРЕДУПРЕЖДЕНИЕ.** Для зарядки аккумулятора используйте только отсоединяемый блок питания SN1822, входящий в комплект поставки, или SN1918, который приобретается отдельно в качестве аксессуара.
33. Данный прибор не предназначен для использования лицами (включая детей) с ограниченными физическими, сенсорными или умственными способностями, а также лицами, не обладающими достаточным опытом и знаниями, без предварительного инструктажа и присмотра ответственным за технику безопасности.

Следите за тем, чтобы дети не играли с прибором.  
(Для стран, не входящих в Европейский союз)

В соответствии с требованиями относительно воздействия радиочастотного излучения во время эксплуатации устройства расстояние между ним и пользователями должно составлять не менее 20 см.

Для обеспечения соответствия нормативным требованиям не рекомендуется использовать прибор на более близком расстоянии. Антенна, используемая для данного передатчика, не должна находиться рядом или использоваться совместно с любой другой антенной или передатчиком.

Включите робот, чтобы отключить на нем модуль Wi-Fi. Установите робот на док-станцию и убедитесь, что зарядные контакты робота и док-станции соединены. Нажмите и удерживайте кнопку автоматического режима AUTO около 20 секунд, пока робот не издаст 3 сигнала. Чтобы включить модуль Wi-Fi на роботе, выключите, а затем включите устройство. Модуль Wi-Fi будет включен при перезапуске робота.

	<b>Класс II</b>
	<b>Разделительный трансформатор с защитой от короткого замыкания</b>
	<b>Импульсный источник питания</b>
	<b>Только для использования внутри помещений</b>
	<b>Постоянный ток</b>
	<b>Переменный ток</b>

## Для стран Европейского союза

Для получения информации о Декларации о соответствии нормативным требованиям ЕС перейдите по следующему адресу: <https://www.yeedi.com/support>



## Правила утилизации данного изделия

Этот знак означает, что данное изделие не следует утилизировать вместе с бытовыми отходами на территории стран ЕС. Для предотвращения нанесения вреда окружающей среде и здоровью людей в результате неконтролируемой утилизации отходов прибор следует утилизировать с должной ответственностью, чтобы обеспечить экологически устойчивое повторное использование материалов. Чтобы утилизировать устройство, воспользуйтесь системой сбора и возврата или обратитесь в магазин, в котором оно было приобретено. Это позволит обеспечить безопасную утилизацию изделия.

Использование	Температура	От -5 до 40°C
	Влажность	От 5 до 95%
Хранение	Температура	От -5 до 40°C
	Влажность	От 5 до 95%
Срок службы		5 года

# 1. Комплектация / 1.1 Комплектация

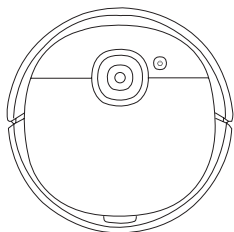

Робот

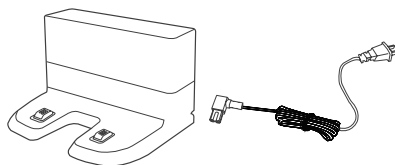

Док-станция



Щетка для уборки вдоль стен

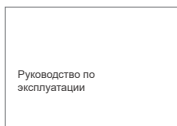

Руководство по эксплуатации

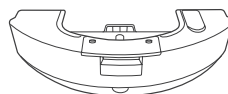

Система мытья полов с вибрационным приводом

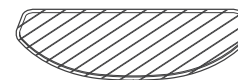

Многоразовая салфетка для влажной уборки  
(система мытья полов с вибрационным  
приводом)  
(предустановлена)

**Примечание.** Рисунки и иллюстрации приведены в ознакомительных целях и могут отличаться от фактического внешнего вида изделия. Конструкция и технические характеристики изделия могут быть изменены без предварительного уведомления.



# 1. Комплектация / 1.2 Схема изделия

## Робот

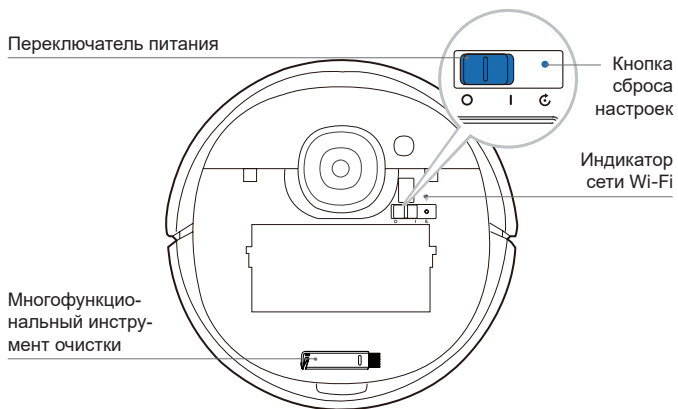
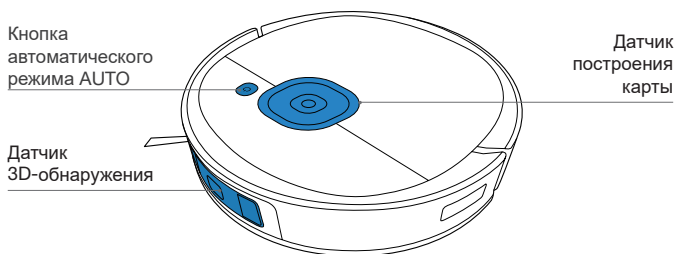

## Вид снизу

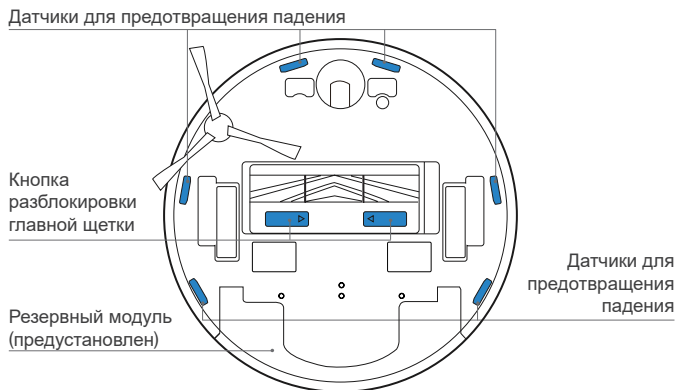
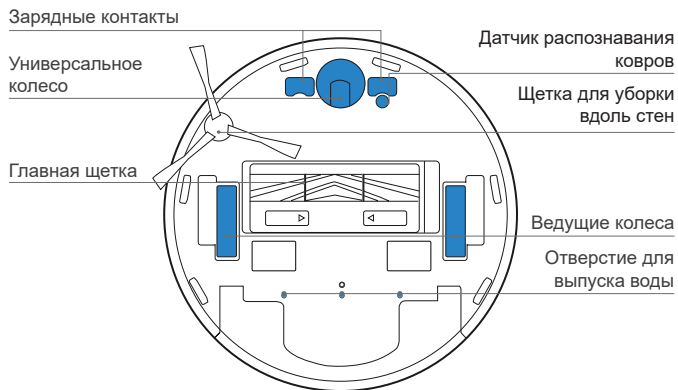

## Контейнер для пыли

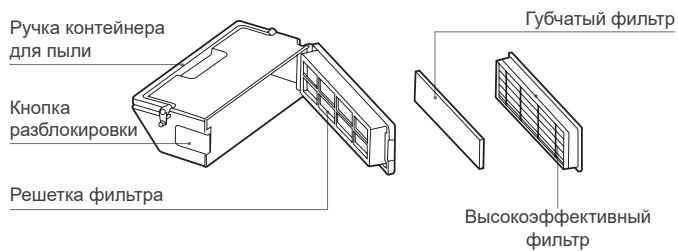

## Док-станция

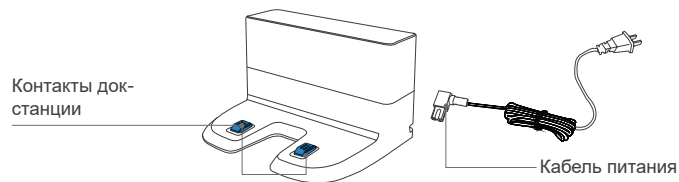

## Система мытья полов с вибрационным приводом

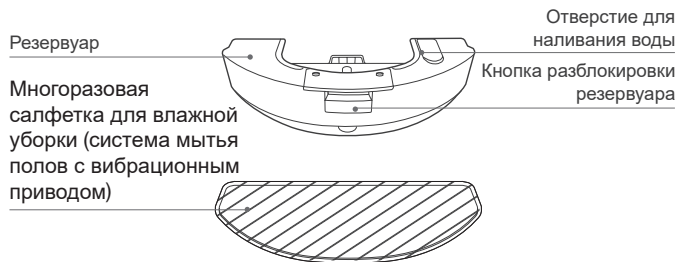

## 2. Эксплуатация и программирование / 2.1 Подготовка к уборке

Приведите в порядок зону, подлежащую уборке, расставив мебель, например стулья, на свое обычное место.

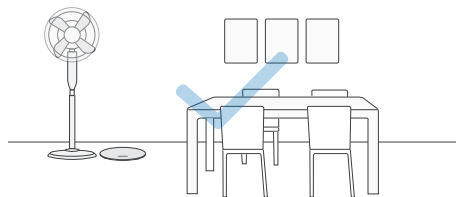

При первом использовании откройте двери во все комнаты, чтобы робот полностью исследовал ваш дом.

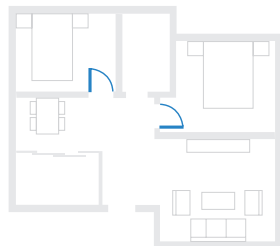

Возможно, потребуется установить физическое препятствие на границе перепада высоты, чтобы предотвратить падение прибора.

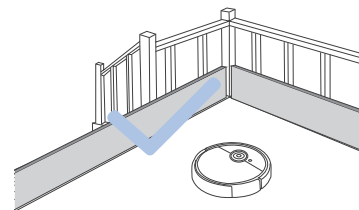

Уберите с пола такие предметы, как провода, салфетки, домашняя обувь и т. д., для повышения эффективности уборки.



Перед использованием изделия на ковре с бахромой по краям необходимо подвернуть края ковра.



Не стойте в узких пространствах, например коридорах, и убедитесь, что вы не препятствуете работе датчика обнаружения.

## 2. Эксплуатация и программирование / 2.2 Подготовка

Перед использованием снимите все защитные материалы с робота и док-станции.

### 1 Сборка док-станции

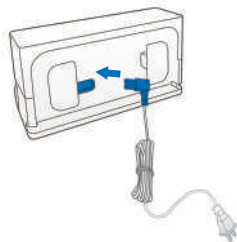

### 2 Установка док-станции

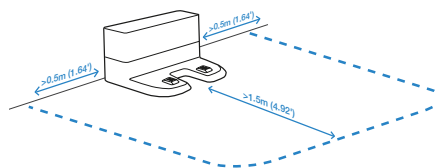

### 3 Установка щетки для уборки вдоль стен

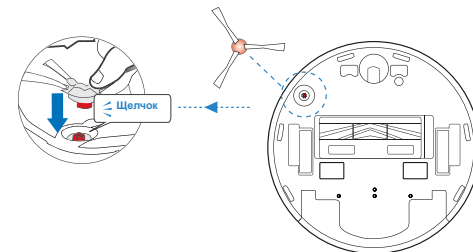

### 4 Включение питания

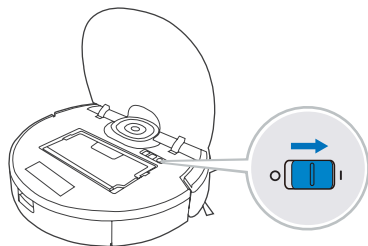

### 5 Зарядка робота

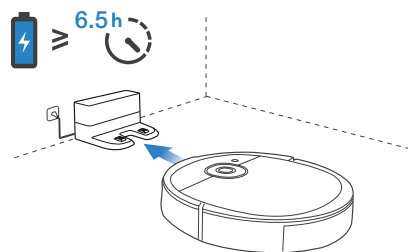

**Примечание.** Когда робот завершает цикл уборки или уровень заряда аккумулятора становится низким, он автоматически возвращается на док-станцию для зарядки. Робот также можно отправить на док-станцию в любое время, используя приложение yeedi или удерживая нажатой кнопку AUTO в течение 3 секунд.

Слейте оставшуюся воду из резервуара перед зарядкой робота.

## 2. Эксплуатация и программирование / 2.3 Приложение yeedi

Чтобы воспользоваться всеми доступными функциями, рекомендуется управлять роботом через приложение yeedi.

**Прежде чем приступить к использованию, убедитесь в следующем.**

- Мобильный телефон подключен к сети Wi-Fi.
- На маршрутизаторе используется сигнал беспроводной связи в диапазоне 2,4 ГГц.
- Индикатор сети Wi-Fi на работе медленно мигает.

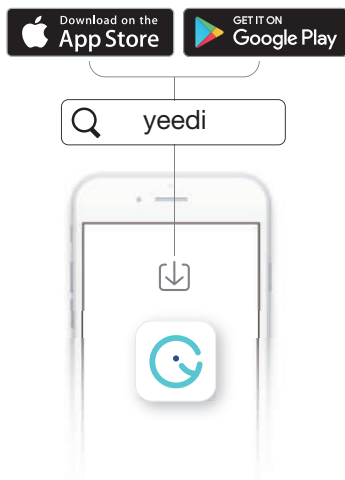

### Индикатор сети Wi-Fi

	Медленно мигает	Нет подключения к сети Wi-Fi или ожидание подключения к сети Wi-Fi
	Быстро мигает	Выполняется подключение к сети Wi-Fi
	Непрерывно светится	Подключение к сети Wi-Fi установлено

### Советы:

При возникновении каких-либо проблем во время настройки сети Wi-Fi см. раздел "Устранение неисправностей" > "Подключение к сети Wi-Fi" в настоящем руководстве.

## 2. Эксплуатация и программирование / 2.4 Запуск, приостановка работы, выход из спящего режима, выключение питания

Во время первой уборки:

1. Следите за работой робота и помогайте ему при возникновении проблем.

### 1 Запуск

Нажмите 

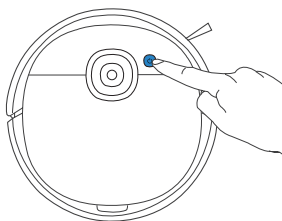

### 2 Приостановка работы

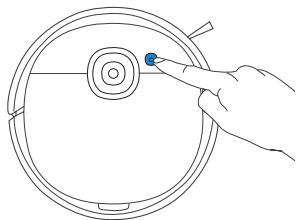

**Примечание.** Панель управления робота перестает светиться по прошествии нескольких минут после приостановки работы устройства. Нажмите кнопку автоматического режима AUTO на роботе для вывода устройства из спящего режима.

### 3 Выход из спящего режима

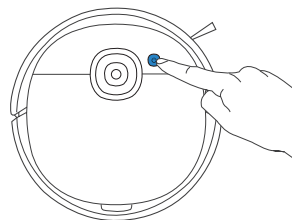

Нажмите кнопку **AUTO** на роботе для вывода устройства из спящего режима

### 4 Выключение питания

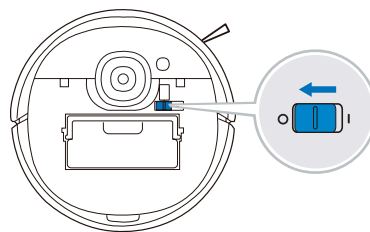

**Примечание.** Когда робот не используется, рекомендуется оставить его включенным на зарядной станции.

## 2. Эксплуатация и программирование / 2.5 Система мытья полов с вибрационным приводом

### с вибрационным приводом

#### Примечание.

1. Установите систему мытья полов с вибрационным приводом для интенсивной очистки пола.
2. Благодаря электрическому блоку для мытья пола с вибрационным приводом, обеспечивающим до 480 вибраций в минуту, система мытья полов с вибрационным приводом подходит для уборки зон с высокой концентрацией грязи и пыли.
3. Перед установкой системы мытья полов с вибрационным приводом убедитесь, что контакты полностью сухие.
4. Не используйте систему мытья полов с вибрационным приводом на ковре.

#### 1 Снимите резервный модуль

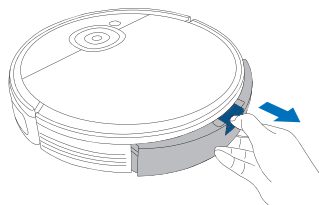

#### 2 Налейте воду

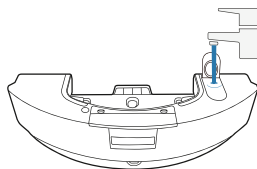

#### 3 Тщательно просушите контакты

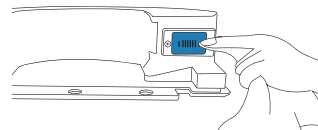

#### 4 Установите систему мытья полов с вибрационным приводом

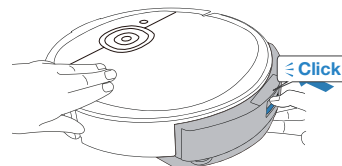

#### 5 Начните уборку

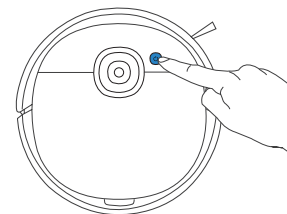

\* Для продления срока службы системы мытья полов с вибрационным приводом рекомендуется использовать очищенную или смягченную воду.

\* Не погружайте систему мытья полов с вибрационным приводом в воду.

### 3. Техническое обслуживание / 3.1 Система мытья полов с вибрационным приводом

- 1 Снимите систему мытья полов с вибрационным приводом

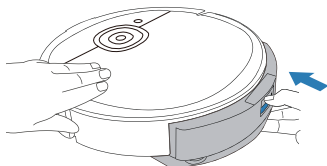

\* Когда робот завершит уборку, опустошите резервуар.

- 3 Многоразовая салфетка для влажной уборки (система мытья полов с вибрационным приводом)

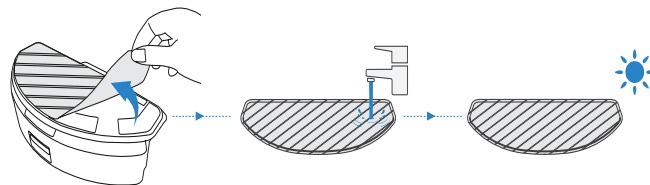

- 2 Начисто протрите систему мытья полов с вибрационным приводом

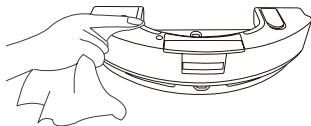

\* Протрите систему мытья полов с вибрационным приводом чистой сухой тканью. Не погружайте в воду.



### 3. Техническое обслуживание / 3.2 Контейнер для пыли и фильтры

1

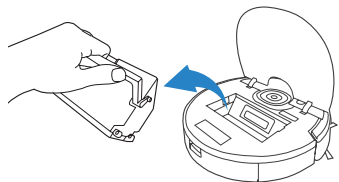

2

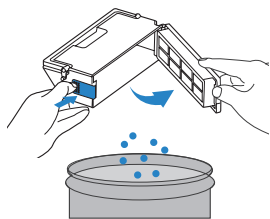

3

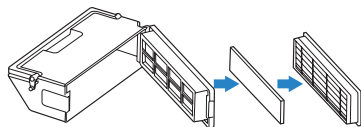

4

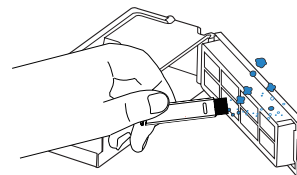

5

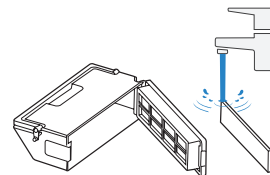

6

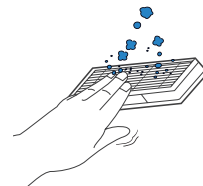

7

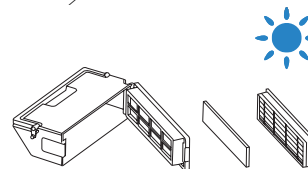

**Примечание.** 1. Промойте фильтр водой, как показано выше. 2. Не выполняйте очистку фильтра с помощью пальцев или щеток. 3. После очистки оставьте фильтр высыхать не менее чем на 24 часа.

### 3. Техническое обслуживание / 3.3 Главная щетка, щетка для уборки вдоль стен и датчик построения карты

**Примечание.** Для удобства технического обслуживания в комплект поставки входит многофункциональный инструмент очистки. Инструмент очистки имеет острые края, поэтому используйте его с осторожностью.

#### Главная щетка

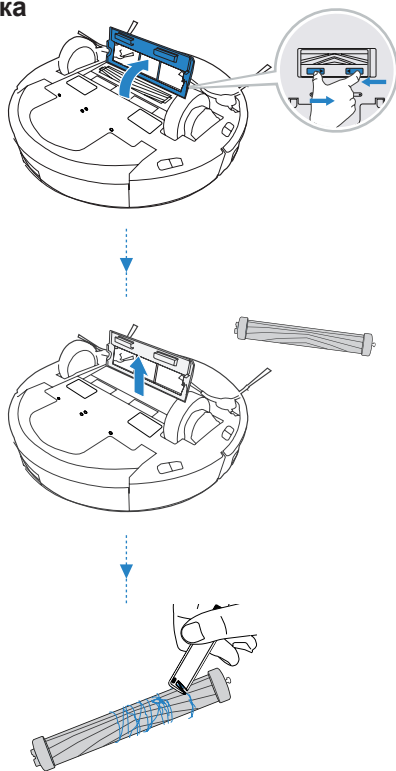

#### Щетка для уборки вдоль стен

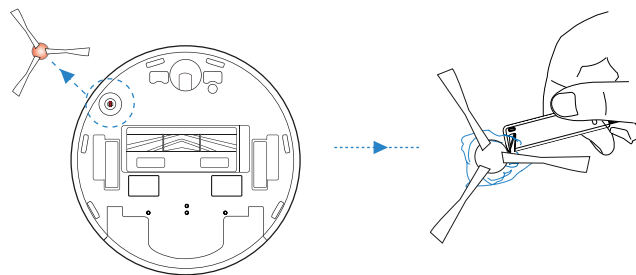

#### Датчик построения карты

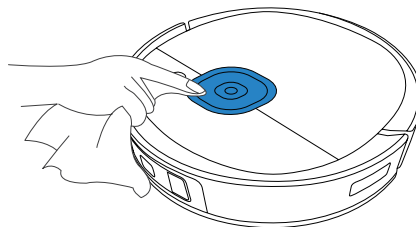

### 3. Техническое обслуживание / 3.4 Другие компоненты

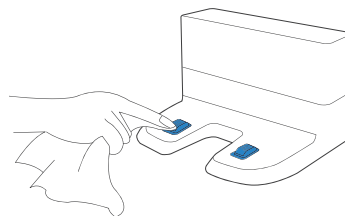
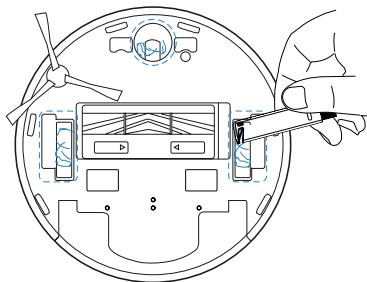
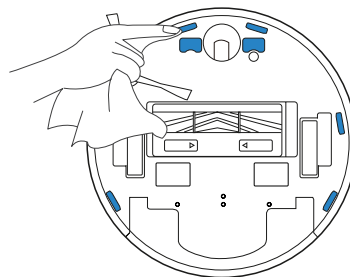
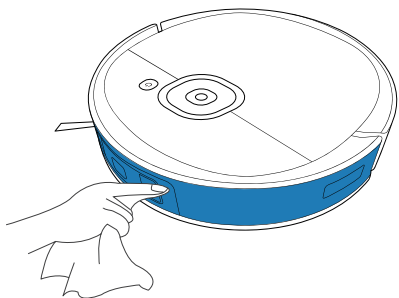

**Примечание.** Прежде чем приступить к очистке зарядных контактов робота и док-станции, выключите робот и отключите док-станцию от электросети.

### 3. Техническое обслуживание / 3.5 Регулярное обслуживание

Чтобы робот продолжал обеспечивать наилучшее качество уборки, выполняйте техническое обслуживание и замену расходников в соответствии со следующими инструкциями.

Деталь робота	Частота обслуживания	Частота замены
Многоразовая салфетка для влажной уборки (система мытья полов с вибрационным приводом)	После каждой уборки	После 50 промываний
Щетка для уборки вдоль стен	Раз в 2 недели	Каждые 3–6 месяцев
Главная щетка	Раз в неделю	Каждые 6–12 месяцев
Губчатый/высокоэффективный фильтры	Раз в неделю	Каждые 3–6 месяцев
Датчик 3D-обнаружения Универсальное колесо Бампер с датчиками для предотвращения падения Датчик построения карты Зарядные контакты Контакты док-станции	Раз в неделю	/

Для удобства технического обслуживания в комплект поставки входит многофункциональный инструмент очистки. Инструмент очистки имеет острые края, поэтому используйте его с осторожностью.

**Примечание.** уeedi поставляет различные комплектующие и запасные детали. Для получения более подробной информации о запасных деталях обратитесь в сервисный центр.

## 4. Световая индикация

### Робот

Робот сообщает о неполадках с помощью световой индикации и голосовых уведомлений. Дополнительная справочная информация доступна в приложении *ueed* и на веб-сайте.

Световая индикация	Состояние
Кнопка автоматического режима AUTO непрерывно светится БЕЛЫМ.	Робот выполняет уборку.
	Робот приостановлен во время уборки.
Кнопка автоматического режима AUTO мигает БЕЛЫМ.	Робот заряжается.
	Робот запускается.
	Робот перемещается.
Кнопка автоматического режима AUTO непрерывно светится КРАСНЫМ.	Низкий уровень заряда аккумулятора робота.
Кнопка автоматического режима AUTO мигает КРАСНЫМ.	Нарушение функционирования робота.

## 5. Устранение неисправностей / 5.1 Устранение неисправностей

№	Неисправность	Возможные причины	Решения
1	Роботу не удается выполнить подключение к домашней сети Wi-Fi.	Введен неверный пароль или имя пользователя домашней сети Wi-Fi.	Введите правильное имя пользователя и пароль для домашней сети Wi-Fi.
		Робот находится вне зоны действия сигнала домашней сети Wi-Fi.	Убедитесь, что робот находится в зоне действия сигнала домашней сети Wi-Fi.
		Робот не был готов к запуску настройки сети.	Установите переключатель питания в положение «ВКЛ.». Нажмите и удерживайте кнопку сброса настроек в течение 3 секунд. Когда робот будет готов к настройке сети, на нем будет воспроизведен музыкальный сигнал, а его индикатор сети Wi-Fi будет медленно мигать.
2	Робот не заряжается.	Робот не включен.	Включите робот.
		Робот не подключен к док-станции.	Убедитесь, что зарядные контакты робота соединены с зарядными контактами док-станции.
		Кабель питания не подключен к док-станции.	Убедитесь, что кабель питания надежно подключен к док-станции.
		Аккумулятор полностью разряжен.	Повторно активируйте аккумулятор. Включите питание. Установите робот на док-станцию вручную, снимите через 3 минуты зарядки, повторите эту операцию три раза, а затем заряжайте в обычном порядке.
		Убедитесь, что док-станция подключена к источнику питания.	Док-станция не подключена к источнику питания.

№	Неисправность	Возможные причины	Решения
3	Роботу не удается вернуться на док-станцию.	Док-станция установлена неправильно.	Информацию о правильной установке док-станции см. в разделе 2.2.
		Док-станция отключена или перемещена.	Убедитесь, что док-станция подключена к источнику питания. Не перемещайте док-станцию вручную.
		Робот работает в условиях низкой освещенности.	Убедитесь, что робот используется в хорошо освещенном помещении.
		Приостановка работы длится дольше 60 минут.	Не приостанавливайте работу робота дольше чем на 60 минут.
		Робот не начал уборку с док-станции.	Убедитесь, что робот начинает уборку с док-станции.
4	Робот возвращается на док-станцию до окончания уборки.	Робот работает в условиях низкой освещенности.	Убедитесь, что робот используется в хорошо освещенном помещении.
		Когда заряд аккумулятора становится низким, робот автоматически переключается в режим возврата на зарядную станцию и возвращается на док-станцию для зарядки.	Это нормальное явление. Не нужно предпринимать никаких действий.
		Время работы зависит от поверхности пола, сложности помещения и выбранного режима уборки.	Это нормальное явление. Не нужно предпринимать никаких действий.
		Зона уборки не расчищена.	Уберите мелкие предметы с пола и расчистите зону уборки, прежде чем робот приступит к работе.
5	Робот застревает во время работы и останавливается.	Робот запутался в предметах на полу (в проводах, занавесках, бахроме ковра и т. д.).	Робот попытается освободиться различными способами. Если ему это не удастся, устраните препятствия вручную и перезапустите робот.
6	Робот издает сильный шум во время уборки.	Щетки или контейнер для пыли засорены.	Регулярно удаляйте застрявший мусор.

№	Неисправность	Возможные причины	Решения
7	Робот застрял при уборке с установленной системой мытья полов с вибрационным приводом.	При использовании системы мытья полов с вибрационным приводом робот может столкнуться с трудностями при преодолении препятствий.	При возникновении проблем помогите роботу.



## 5. Устранение неисправностей / 5.2 Подключение к сети Wi-Fi

Перед настройкой сети Wi-Fi убедитесь, что робот, мобильный телефон и сеть Wi-Fi соответствуют следующим требованиям.

### Требования к роботу и мобильному телефону

- Робот полностью заряжен, а его переключатель питания включен.
- Индикатор состояния сети Wi-Fi медленно мигает.
- На мобильном телефоне отключена передача данных по сотовой сети (ее можно включить обратно после настройки).

### Требования к сети Wi-Fi

- Используется сеть, работающая в диапазоне 2,4 ГГц или смешанном диапазоне 2,4/5 ГГц.
- Маршрутизатор поддерживает стандарт 802.11b/g/n и протокол IPv4.
- Не используется VPN (Virtual Private Network — виртуальная частная сеть) или прокси-сервер.
- Не используется скрытая сеть.
- WPA или WPA2 с использованием шифрования TKIP, PSK, AES/CCMP.
- WEP EAP (Enterprise Authentication Protocol) не поддерживается.
- В Северной Америке используются каналы Wi-Fi 1–11, а за ее пределами — каналы 1–13 (обратитесь в местный регулирующий орган).
- При использовании сетевого усилителя/ретранслятора пароль и имя сети (SSID) совпадают с данными основной сети.

## 6. Технические характеристики продукта

<b>Модель</b>	<b>YDVN11</b>				
Номинальное входное напряжение	20 В === 1 А				
<b>Модель док-станции</b>	<b>СН1822</b>		<b>СН1918*</b>		
	Номинальное входное напряжение	100–240 В ~ 50–60 Гц 0,5 А	Номинальная потребляемая мощность (во время зарядки)	Только для стран Европейского союза	220–240 В ~ 50–60 Гц 0,3 А
				Только для России	220 В ~ 50–60 Гц 0,3 А
	Номинальное выходное напряжение	20 В === 1 А	Номинальное выходное напряжение		20 В === 1 А
	/		Питание (автоматическая выгрузка мусора)		1000 Вт
Диапазон частот	2400–2483,5 МГц				
Потребляемая мощность в выключенном состоянии	Менее 0,50 Вт				
Потребляемая мощность в сетевом режиме ожидания	Менее 2,00 Вт				

Выходная мощность модуля сети Wi-Fi — не более 100 мВт.

**Примечание.** Технические характеристики и внешний вид могут быть изменены с целью усовершенствования изделия.

\* СН1918 — это станция автоматической выгрузки мусора, которая приобретается отдельно и обеспечивает автоматическую выгрузку мусора из пылесборочного контейнера робота.

Дополнительные аксессуары можно найти на следующем веб-сайте: <https://www.yeedi.com>.





**Shenzhen Reeco Electronic Co., Ltd.**

Building 5-6, ShangLiLang Science and Technology Park,  
ShangLiLang Community, NanWan Street, LongGang District,  
ShenZhen City, Guangdong Province, P. R. China

KA00275R2