

INSTRUCTION MANUAL/BEDIENUNGSANLEITUNG/ NOTICE D'UTILISATION/MANUAL DE INSTRUCCIONES

ORIGINAL INSTRUCTION MANUAL RETAIN FOR FUTURE REFERENCE



NOTE: We recommend that this product is installed by the professional only. we accept no liability for damages caused by incorrect assembly, installation or use. If there is any doubt, please contact the specialist from the seller for help.

IMPORTANT!

- For safety reasons, the wall or mounting surface must be capable of supporting the combined weight of the mount and the display; otherwise the structure must be reinforced.
- Safety gear and proper tools must be used. A minimum of two people are required for this installation. Failure to do so can result in property damage and/or serious injury.
- Make sure that no electrical cables, water pipes or gas pipes are located within the wall.
- **Please note that the wall mount can be located with a maximum load of 100 kg**

ÜBERSETZUNG DER ORIGINALBETRIEBSANLEITUNG FÜR KÜNFTIGE VERWENDUNG AUFBEWAHREN



HINWEIS: Wir empfehlen, die Montage dieses Produkts von einem Fachmann durchführen zu lassen. Wir übernehmen keine Haftung für Schäden, die durch fehlerhaften Zusammenbau, inkorrekte Montage oder Nutzung verursacht wurden. Bei Fragen und Unklarheiten wenden Sie sich bitte an Ihren Fachverkäufer.

WICHTIG!

- Vergewissern Sie sich aus Sicherheitsgründen vor der Montage, dass die Decke oder Montagefläche die kombinierte Last von Halterung und Projektor tragen kann. Sollte dies nicht der Fall sein, muss die Decke oder Montagefläche vorher entsprechend verstärkt werden.
- Verwenden Sie für die Montage Sicherheitsausrüstung und geeignetes Werkzeug. Sollten Sie dies nicht tun, können Sachschäden oder schwere Verletzungen die Folge sein.
- Stellen Sie sicher, dass sich keine elektrischen Leitungen, Wasser- oder Gasleitungen innerhalb der Montagefläche befinden.
- **Beachten Sie bitte, dass die Wandhalterung mit maximal 100 kg belastet werden darf**

TRADUCTION DU MODE D'EMPLOI ORIGINAL A CONSERVER POUR UNE UTILISATION FUTURE



INDICATION : Nous recommandons de commander la réalisation du montage de ce produit à un professionnel. Nous ne sommes pas responsables des dommages causés par un assemblage, montage ou utilisation incorrects. Pour toute question ou doute, veuillez consulter votre vendeur professionnel.

IMPORTANT !

- Assurez-vous avant le montage pour des raisons de sécurité que la surface de montage puisse supporter la charge combinée du support et du projecteur. Si cela n'était pas le cas, la surface de montage doit d'abord être renforcée en conséquence.
- Utilisez pour le montage des équipements de sécurité et des outils appropriés. Si vous ne le faites pas, des dommages matériels ou des blessures graves peuvent en résulter..
- Assurez-vous qu'aucun câble électrique, aucune conduite d'eau ou de gaz ne soient situés à l'intérieur de la surface de montage.
- **Veuillez noter que le support mural ne puisse supporter qu'une charge maximum de 100 kg**

TRADUCCIÓN DEL MANUAL ORIGINAL CONSERVESE PARA UNA UTILIZACIÓN FUTURA









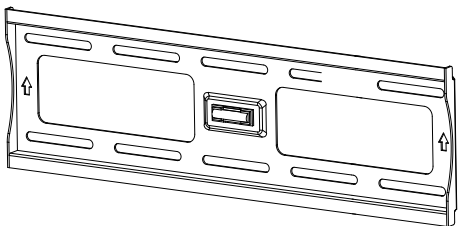
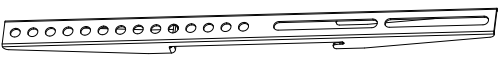

ADVERTENCIA: Nuestra recomendación es que este producto sea instalado únicamente por un profesional. No nos hacemos responsables de ningún daño causado por un montaje incorrecto, una mala instalación o un mal uso. Si tiene alguna pregunta, por favor, no dude en contactar y pedir ayuda al especialista del vendedor.

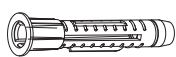
¡IMPORTANTE!

- Por motivos de seguridad, la pared o la superficie de montaje donde vaya a instalar el soporte de pared para monitores debe ser capaz de soportar el peso combinado del soporte y del dispositivo; de lo contrario, la estructura deberá ser reforzada.
- Debe usar un equipo de seguridad y herramientas apropiadas. Se requieren como mínimo dos personas para instalar el soporte. El no hacerlo, puede conllevar daños materiales y/o lesiones graves.
- Asegúrese de que no haya cables eléctricos, cañerías o tuberías de gas dentro de la pared donde vaya a instalar el soporte.
- **Tenga en cuenta que la soporte de pared puede ubicarse con una carga máxima de 100 kg**

PARTS LIST/STÜCKLISTE/PARTS LIST/LISTADO DE PIEZAS

 <p>A</p> <p>1pc</p>		 <p>B</p> <p>2pcs</p>	
 <p>C</p> <p>ST6x70</p> <p>4pcs</p>	 <p>D</p> <p>φ 10</p> <p>4pcs</p>	 <p>E</p> <p>M6x14</p> <p>4pcs</p>	 <p>F</p> <p>M6x30</p> <p>4pcs</p>
 <p>G</p> <p>M8x16</p> <p>4pcs</p>	 <p>H</p> <p>M8x30</p> <p>4pcs</p>	 <p>I</p> <p>φ 8</p> <p>4pcs</p>	 <p>J</p> <p>φ 6</p> <p>8pcs</p>

ASSEMBLY/MONTAGE/ASSEMBLAGE/MONTAJE

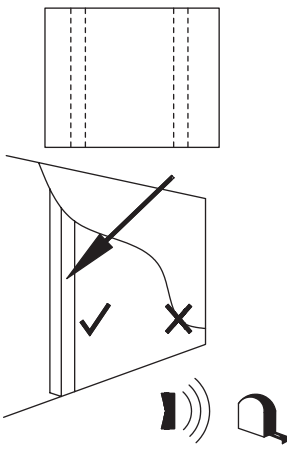
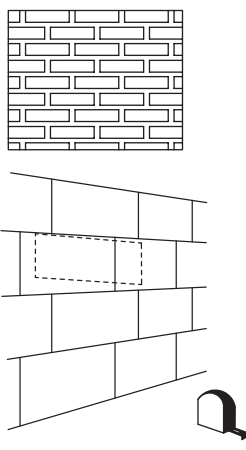
<p>Dry wall installation Montage an einer Trockenbauwand Montage Sur une cloison Sèche Montaje en paredes de pladur</p>  <p>1</p> <p>Use the Stud finder& Tape meature to find wooden wall center stud. Mitte der Holzträger markieren mit einem, Suchgerät zum Orten der Holzträger und einem Maßband. Marquez le milieu du poteau en bois avec un appareil de localisation des poteaus en bois un ruban à mesurer. Marque el punto medio de la viga de madera con un detector de vigas y una cinta métrica.</p>	<p>Concrete/ Brick Installation Montage an einer Beton oder Steinwand Montage sur unmur en Béton ou en pierre Montaje en paredes de hormigón o piedra</p>  <p>1</p> <p>Find a reasonable position for mounting. Please do not drill in masonry joints! Ideale Position für die Montage bestimmen. Bitte nicht in Mauerwerksfugen bohren! Déterminer la position idéale pour le montage ne pas percer dan les joints de maçonnerie! Determine la posición ideal para el montaje. ¡Por favor, no perforo las juntas de mampostería!</p>
---	---

2

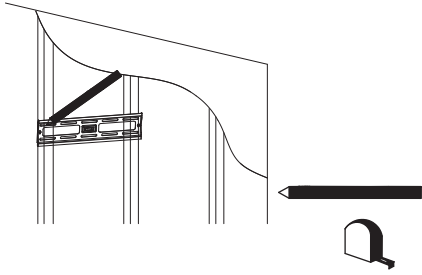

Draw the mounting holes with a pen, and use the tool(H) to make sure in level.
 Zeichnen Sie mit einem Stift die Befestigungslöcher ein, und verwenden Sie das Werkzeug (H) in Ebene sicherstellen.
 Marquez avec un crayon les trous de fixation, et utilisez l'outil (H) pour vous assurer au niveau.
 Marque con un lápiz los agujeros de fijación y utilice la herramienta (H) para asegurarse de que esté a nivel.

3

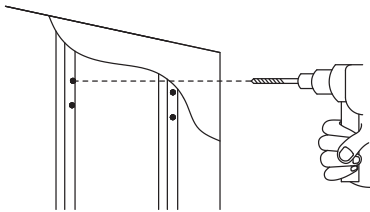

Drill holes with a 4.5mm wood drill.
 Löcher mit einem 4,5mm Holzhohrer bohren.
 Percer des trous avec des mèches à bois de de 4.5mm
 Perfore los agujeros con una broca para madera de 4.5 mm.

4

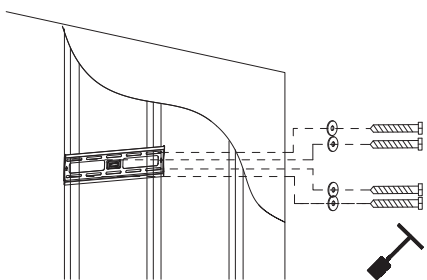

Attach the Part A to the wall using the supplied screws or your own suitable screws, there are long holes to adjust the holder perfectly.
 Befestigen Sie den Halter mit den mitgelieferten oder eigenen geeigneten, es gibt lange Löcher, um den Halter perfekt einzustellen.
 Fixer le support avec les vis fournies ou avec vos propres vis. Au fond, il existe de longs trous pour ajuster parfaitement le support.
 Fije el soporte con los tornillos incluidos en el envío o con sus propios tornillos. También hay agujeros largos para ajustar perfectamente el soporte.

2

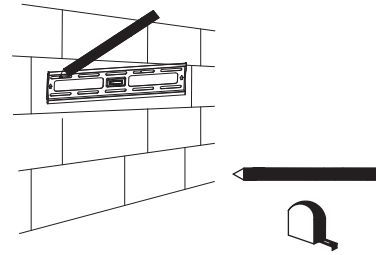

Draw the mounting holes with a pen, and use the tool(H) to make sure in level.
 Zeichnen Sie mit einem Stift die Befestigungslöcher ein, und verwenden Sie das Werkzeug (H) in Ebene sicherstellen..
 Marquez avec un crayon les trous de fixation, et utilisez l'outil (H) pour vous assurer au niveau.
 Marque con un lápiz los agujeros de fijación y utilice la herramienta (H) para asegurarse de que esté a nivel.

3

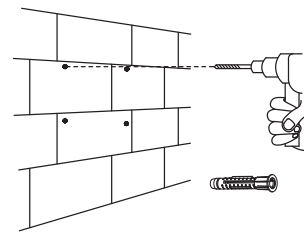

Drill holes with a 10mm Stone drill, use Concrete Anchor(D)
 Löcher mit einem 10mm Steinbohrer bohren und die Dübel(D) einsetzen.
 Percer des trous avec des mèches à bois de 10mm et pavez les chevilles(D).
 Perfore los agujeros con una broca para hormigón de 10 mm y use los tacos (D).

4

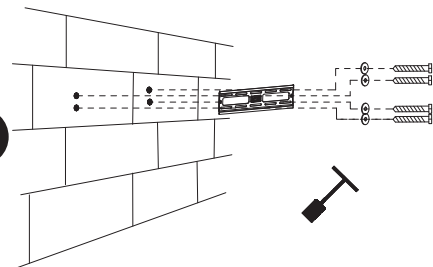

5

Display/
Anzeige/
Afficher/
Pantalla

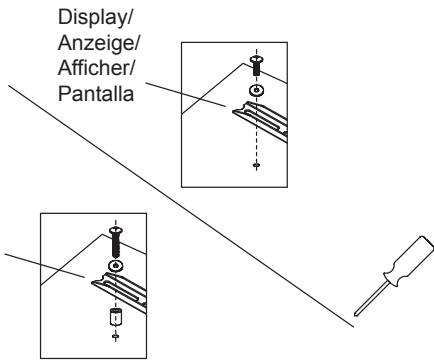

Choose the proper screw to install your display plate.
Make sure you always use the right size washers.
Montieren Sie die Tragarme an Ihren Fernseher mit den passenden mitgelieferten Schrauben oder eigenen, falls die mitgelieferten nicht passen sollten.
Achten Sie darauf, dass Sie immer die Unterlegscheiben in der richtigen Größe verwenden.
Montez la pieds de support à votre téléviseur à l'aide de vis approprié fourni ou propre, si fourni devrait rentre pas.
Assurez-vous que vous utilisez toujours des rondelles dans la taille correcte.
Monte el soporte en su televisor con ayuda de los tornillos adecuados. Asegúrese de utilizar siempre arandelas del tamaño correcto.

6

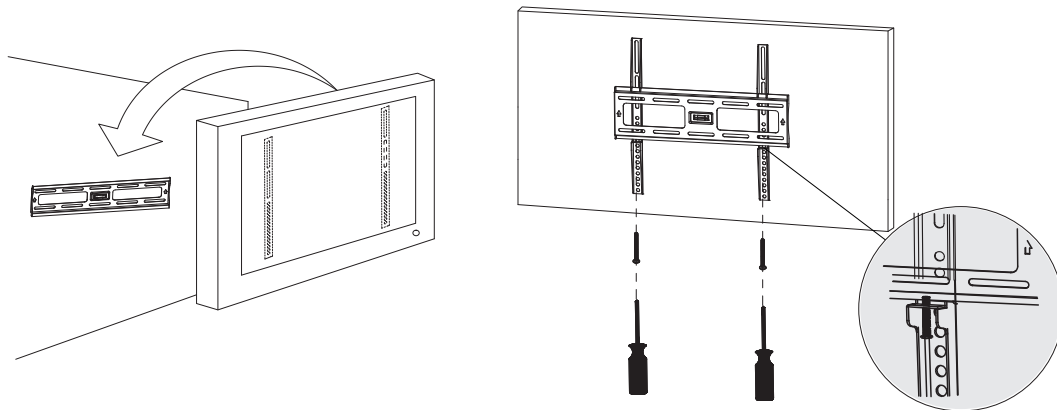

Hook the TV to the wall plate, For additional Security, tighten the screw(a). Tighten or loosen the screw(b) to make the tilt happen.
Hängen Sie den Fernseher an der Wandplatte ein. Sie können zum Schutz gegen Diebstahlden Fernseher durch das Festziehen Schrauben an den Tragarmen Zusätzlich Sichern. Ziehen oder lösen Sie die Schraube, um den Neigung zu machen.
Accrocher le téléviseur à la plaque murale. Vous pouvez Sécuriser le téléviseur de manière(a). Serrez ou desserrez la vis(b) pour faire avancer le inclinaison.
Atornille el televisor al soporte de pared. Puede asegurar el televisor, apriete los tornillos (a). Apriete o afloje los tornillos (b) para favorecer la inclinación.

CAUTION! / ACHTUNG! / ATTENTION ! ¡ATENCIÓN!

This product was designed, to be installed on wood stud-walls and concrete-walls. Please make sure before installing, that the supporting surface will be able to bear up the combined load of equipment and hardware. Never exceed the maximum load capacity. This product is intended for indoor use only. Use of this product outdoors could lead to product failure or personal injury.

Dieses Wandregal ist für die Installation an Wänden mit einer Holzständerreihe oder Massivbetonwänden geeignet. Vergewissern Sie sich vor der Anbringung, dass Wand und Tragrahmen die kombinierte Last von Regal und Elektroartikel und allen Befestigungsteilen tragen können. **Überschreiten Sie niemals die maximale Belastbarkeit.**

Die Wandhalterung ist ausschließlich für die Verwendung im Innenbereich entwickelt. Eine Außenmontage kann zu Beschädigungen der Halterung und somit zu Verletzungsgefahr führen.

Cette étagère murale convient à l'installation sur des murs avec une rangée de poutres en bois ou des murs de béton massifs. Vérifiez avant l'installation, que le mur et le cadre de support puissent supporter le poids combiné de l'étagère et de l'article électronique et de toutes les parties de fixation. **Ne dépassez jamais la capacité de charge maximale.**

Le support mural est exclusivement conçu pour une utilisation en intérieur. Une installation extérieure peut entraîner des dommages au support et donc le risque de blessures.

Este soporte de pared para monitores ha sido diseñado para ser instalado en paredes de pladur y paredes de piedra u hormigón. Antes de la instalación, verifique que la pared y el soporte de pared pueden soportar el peso combinado del monitor, del propio soporte y de todas las piezas de fijación. No sobrepase nunca la capacidad máxima de carga. El soporte de pared para monitores está diseñado exclusivamente para un uso en interior. La instalación de este producto en exterior puede ocasionar daños al soporte y, como consecuencia, puede existir un riesgo de lesiones.

