

Register your product and get support at  
[www.philips.com/welcome](http://www.philips.com/welcome)

FC6148,FC6146

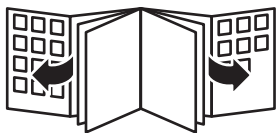

**PHILIPS**



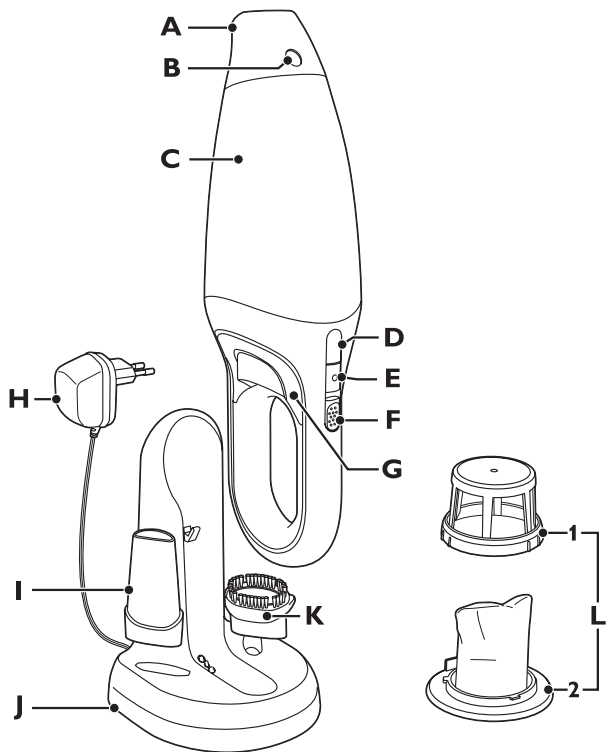



<b>ENGLISH</b>	<b>6</b>
<b>DANSK</b>	<b>15</b>
<b>DEUTSCH</b>	<b>24</b>
<b>ΕΛΛΗΝΙΚΑ</b>	<b>34</b>
<b>ESPAÑOL</b>	<b>45</b>
<b>SUOMI</b>	<b>55</b>
<b>FRANÇAIS</b>	<b>63</b>
<b>ITALIANO</b>	<b>73</b>
<b>NEDERLANDS</b>	<b>83</b>
<b>NORSK</b>	<b>92</b>
<b>PORTUGUÊS</b>	<b>101</b>
<b>SVENSKA</b>	<b>111</b>
<b>TÜRKÇE</b>	<b>120</b>

## Introduction

Congratulations on your purchase and welcome to Philips! To fully benefit from the support that Philips offers, register your product at [www.philips.com/welcome](http://www.philips.com/welcome).

## General description (Fig. 1)

- A** Detachable nozzle
- B** Nozzle release button
- C** Dust compartment
- D** Dust compartment release button
- E** Charging light
- F** On/off slide with 2 speeds
- G** Exhaust air openings
- H** Adapter
- I** Crevice tool
- J** Charger
- K** Brush tool
- L** Filter unit
  - 1 Outer filter
  - 2 Inner filter with filter holder

## Important

Read this user manual carefully before you use the appliance and save it for future reference.

### Danger

- Never suck up water or any other liquid. Never suck up flammable substances and do not suck up ashes until they are cold.
- Never immerse the vacuum cleaner or the charger in water or any other liquid.

### Warning

- Check if the voltage indicated on the appliance corresponds to the local mains voltage before you connect the appliance.
- Do not use the vacuum cleaner or the charger if it is damaged.

- The charger and its adapter cannot be replaced. If the charger or its adapter is damaged, the appliance must be discarded.
- The adapter contains a transformer. Do not cut off the adapter to replace it with another plug, as this causes a hazardous situation.
- This appliance is not intended for use by persons (including children) with reduced physical, sensory or mental capabilities, or lack of experience and knowledge, unless they have been given supervision or instruction concerning use of the appliance by a person responsible for their safety.
- Children should be supervised to ensure that they do not play with the appliance.

### **Caution**

- Remove the adapter from the wall socket before you clean the charger.
- Only charge the vacuum cleaner with the charger supplied. During charging, the adapter feels warm to the touch. This is normal.
- Always switch off the vacuum cleaner after use.
- The voltage on the contact strips in the charger is low (max. 12 volts) and therefore not dangerous.
- Never block the exhaust air openings during vacuuming.
- Switch off the appliance when you recharge it.
- Always use the vacuum cleaner with the filter unit assembled.
- To avoid the risk of electric shock, be careful when you drill holes in the wall to attach the charger, especially close to a wall socket.
- Charge, store and use the appliance at a temperature between 5°C and 35°C.
- Do not dismantle or short-circuit the batteries. Protect the batteries from fire, heat and direct sunlight.

### **Electromagnetic fields (EMF)**

This Philips appliance complies with all standards regarding electromagnetic fields (EMF). If handled properly and according to the instructions in this user manual, the appliance is safe to use based on scientific evidence available today.

### Preparing for use

#### Installing the charger

- 1** Attach the charger to the wall as shown in the figure. (Fig. 2)  
If you attach the charger to the wall, the space between the screw holes has to be 12cm.
- 2** You can also place the charger on a horizontal surface (e.g. a table or desk) (Fig. 3).
- 3** Wind excess mains cord around the reel in the back of the charger and pass the cord through the slot (Fig. 4).

#### Charging the appliance

Charge the appliance for at least 16 hours before you use it for the first time.

*Tip: If you are not going to use the appliance for a longer period of time, remove the adapter from the wall socket to save energy.*

- 1** Make sure the appliance is switched off.
- 2** Put the adapter in the wall socket.
- 3** Place the vacuum cleaner on the charger (Fig. 5).
  - Make sure you place the opening in the back of the vacuum cleaner on the hook of the charger (Fig. 6).
  - ▶ The charging light flashes to indicate that the appliance is charging (Fig. 7).
  - ▶ The charging light is on continuously to indicate that the appliance is fully charged.

#### Using the appliance

- 1** Push the on/off slide forwards to switch on the appliance (Fig. 8).
  - If you want to use normal power, select speed 1.
  - If you want to use high power, select speed 2.
- 2** Push the on/off slide backwards to switch off the appliance (Fig. 9).



## Accessories

---

The appliance comes with the following accessories:

- a brush tool to clean delicate surfaces;
- a crevice tool to vacuum corners or narrow gaps.

- 1** Take the accessory you want to use from the charger.
- 2** Attach the accessory to the nozzle of the appliance (Fig. 10).

## Cleaning

Never immerse the vacuum cleaner or the charger in water or any other liquid.

Always remove the adapter from the wall socket before you clean the charger.

- 1** Clean the outside of the appliance and the charger with a damp cloth.
- 2** If the contact points of the charger are dirty, wipe them with a dry cloth.

## Emptying and cleaning the dust compartment

---

Make sure you empty and clean the dust compartment regularly.

### Quick cleaning

To empty the dust compartment quickly:

- 1** Press the nozzle release button (1) and take the detachable nozzle off the appliance (2) (Fig. 11).
- 2** Shake the contents of the dust compartment out into a dustbin (Fig. 12).

### Thorough cleaning

- 1** Hold the appliance over a dustbin, press the dust compartment release button (1) and remove the dust compartment (2) (Fig. 13).
- 2** Remove the filter unit from the dust compartment (Fig. 14).

## 10 ENGLISH

- 3 Empty the dust compartment by shaking it with your free hand (Fig. 15).
- 4 If necessary, clean the dust compartment with a damp cloth.
- 5 If necessary, clean the filter unit. See section 'Cleaning the filter unit'.
- 6 To reattach the dust compartment, align the slot on the dust compartment with the projection on the appliance. First attach the bottom of the dust compartment (1). Then push the top of the dust compartment towards the appliance (2) until it locks into place ('click') (Fig. 16).

### Cleaning the filter unit

---

Make sure you clean the filter unit regularly.

- 1 Turn the outer filter anticlockwise (1) and remove it from the filter holder (2) (Fig. 17).

Leave the inner filter attached to the filter holder.

- 2 Clean the inner filter and the outer filter with a brush or with a normal vacuum cleaner if they are very dirty.

*Note: If necessary, you can clean the inner filter and the outer filter in cold or lukewarm water. Dry the inner and outer filter thoroughly before you use the filter unit again.*

- 3 Place the outer filter back onto the filter holder (1) and turn it clockwise to attach it (2). (Fig. 18)
- 4 Put the filter unit back into the dust compartment (Fig. 19).

*Note: Make sure you insert the filter unit in the correct way.*

### Storage

- 1 You can store the vacuum cleaner and the accessories on the charger (Fig. 20).

## Replacement

We advise you to replace the inner filter after a prolonged period of use or if you can no longer clean it properly.

### Replacing the inner filter

- 1** Remove the filter unit from the dust compartment (Fig. 14).
- 2** Turn the outer filter anticlockwise (1) and remove it from the filter holder (2) (Fig. 17).
- 3** Gently turn the inner filter anticlockwise (1) and remove it from the filter holder (2) (Fig. 21).
- 4** Place a new inner filter on the filter holder (1) and turn it clockwise to attach it (2) (Fig. 22).
- 5** Push the tip of the inner filter inwards (Fig. 23).
- 6** Place the outer filter on the filter holder (1) and turn it clockwise to attach it (2). (Fig. 18)
- 7** Put the filter unit back into the dust compartment (Fig. 19).

*Note: Make sure you insert the filter unit in the correct way.*

## Accessories

New inner filters are available under type no. FC8035. Contact your Philips dealer.

## Environment

- Do not throw away the appliance with the normal household waste at the end of its life, but hand it in at an official collection point for recycling. By doing this, you help to preserve the environment (Fig. 24).
- The built-in rechargeable batteries contain substances that may pollute the environment. Remove the batteries when you discard the appliance. Do not throw away the batteries with the normal household waste, but hand them in at an official collection point. You

## 12 ENGLISH

can also take the appliance to a Philips service centre. The staff of this centre will remove the batteries for you and will dispose of them in an environmentally safe way (Fig. 25).

### **Removing the rechargeable batteries**

Only remove the rechargeable batteries if they are completely empty.

Never let the rechargeable batteries come into contact with metal.

Remove the rechargeable batteries in the following way.

**1 Let the vacuum cleaner run until it stops.**

Try to switch on the appliance again to check if the batteries are really empty. If the motor starts, repeat the procedure.

**2 Loosen and remove the screws. Open the vacuum cleaner (Fig. 26).**

**3 Put the motor unit with the batteries still attached in a large bowl with 3 litres of water and 3 teaspoons of salt.**

- Make sure the whole motor unit is immersed. Add more water and salt according to the above proportion (1 teaspoon salt to 1 litre of water) if needed.
- Leave the motor unit and the batteries in the bowl for 24 hours.

**4 Cut the connecting wires one by one and remove the batteries (Fig. 27).**

### **Guarantee & service**

If you need information or if you have a problem, please visit the Philips website at [www.philips.com](http://www.philips.com) or contact the Philips Customer Care Centre in your country (you find its phone number in the worldwide guarantee leaflet). If there is no Customer Care Centre in your country, go to your local Philips dealer or contact the Service Department of Philips Domestic Appliances and Personal Care BV.

## Troubleshooting

This chapter summarises the most common problems you could encounter with the appliance. If you are unable to solve the problem with the information below, contact the Customer Care Centre in your country.

Problem	Solution
The appliance does not work.	The batteries may be low. Recharge the batteries.
	You may not have placed the appliance on the charger properly. Place the appliance on the charger properly. The charging light goes on to indicate that the appliance is charging.
	You may not have put the adapter properly in the wall socket. Put the adapter properly in the wall socket.
	The contact points on the appliance and/or on the charger may be dirty. Wipe them clean with a dry cloth.
	The appliance may have been switched on while it was on the charger. Make sure the appliance is switched off when you charge it.
	If the appliance still does not work, take the appliance to your dealer or a service centre authorised by Philips for examination.
The charging light does not go on.	Make sure that the adapter is inserted properly in the wall socket and that the appliance is switched off.
The vacuum cleaner does not vacuum properly.	The dust compartment may not be attached properly to the appliance. Attach the dust compartment properly to the appliance.

Problem	Solution
	The dust compartment may be full. Empty the dust compartment.
	The filter unit may be clogged. Clean the inner filter and the outer filter (see chapter 'Cleaning').
Dust escapes from the vacuum cleaner.	The dust compartment may be full. Empty the dust compartment.
	The dust compartment may not be attached properly to the appliance. Attach the dust compartment properly to the appliance.
	Perhaps the filter unit is not placed properly in the dust compartment. Place the filter unit properly in the dust compartment.
The vacuum cleaner does not work properly when one of the accessories is attached to the nozzle.	The dust compartment may be full. Empty the dust compartment.
	The accessory may be clogged. Remove the obstruction from the accessory.
	The filter unit may be clogged. Clean the inner filter and the outer filter (see chapter 'Cleaning').

## Introduktion

Tillykke med dit køb og velkommen til Philips! For at få fuldt udbytte af den støtte, Philips tilbyder, skal du registrere dit produkt på [www.philips.com/welcome](http://www.philips.com/welcome).

## Generel beskrivelse (fig. 1)

- A** Aftageligt mundstykke
- B** Udløserknop til mundstykke
- C** Støvkammer
- D** Udløserknop til støvkammer
- E** Opladeindikator med lys
- F** On/off-skydekontakt med 2 hastigheder
- G** Lufthuller til udblæsningsluft
- H** Adapter
- I** Sprækkemundstykke
- J** Oplader
- K** Børstemundstykke
- L** Filterenhed
  - 1 Udvendigt filter
  - 2 Indvendigt filter med filterholder

## Vigtigt

Læs denne brugsvejledning omhyggeligt igennem, inden apparatet tages i brug, og gem den til eventuelt senere brug.

### Fare

- Opsug aldrig vand eller andre former for væske. Opsug aldrig brandbare substanser eller aske, før denne er blevet helt koldt.
- Kom aldrig støvsugeren og opladeren i vand eller anden væske.

### Advarsel

- Kontrollér, om den angivne netspænding på apparatet svarer til den lokale netspænding, før du slutter strøm til apparatet.
- Brug ikke støvsugeren eller opladeren, hvis en af delene er beskadiget.
- Opladeren og tilhørende adapter kan ikke udskiftes. Hvis opladeren eller den tilhørende adapter beskadiges, skal apparatet kasseres.

- Adapteren indeholder en transformer og må ikke klippes af og udskiftes med et andet stik, da dette kan være meget risikabelt.
- Dette apparat er ikke beregnet til at blive brugt af personer (herunder børn) med nedsatte fysiske og mentale evner, nedsat følesans eller manglende erfaring og viden, medmindre de er blevet vejledt eller instrueret i apparatets anvendelse af en person, der er ansvarlig for deres sikkerhed.
- Apparatet bør holdes uden for børns rækkevidde for at sikre, at de ikke kan komme til at lege med det.

### **Forsigtig**

- Tag adapteren ud af stikkontakten, før du rengør opladeren.
- Oplad kun støvsugeren ved hjælp af den medfølgende oplader. Under opladning føles adapteren varm. Det er normalt.
- Sluk altid for støvsugeren efter brug.
- Spændingen på kontaktstrimlerne i opladeren er lav (maks. 12 volt) og er derfor helt ufarlig.
- Lufthullerne til udblæsningsluften må aldrig blokeres under støvsugning.
- Sluk for apparatet, før du genoplader det.
- Brug altid støvsugeren med filterenheden på.
- Pas på, når du borer hullerne til ophængning af opladeren - specielt hvis det er tæt ved en stikkontakt - så du ikke risikerer at få elektrisk stød.
- Apparatet skal oplades, opbevares og anvendes ved en temperatur mellem 5° C og 35° C.
- Batterierne må aldrig adskilles eller kortsluttes. Udsæt ikke batterierne for ild, varme og direkte sollys.

### **Elektromagnetiske felter (EMF)**

Dette Philips-apparat overholder alle standarder for elektromagnetiske felter (EMF). Ved korrekt anvendelse i overensstemmelse med instruktionerne i denne brugsvejledning, er apparatet sikkert at anvende, ifølge den videnskabelige viden, der er tilgængelig i dag.



## Klargøring

### Installation af opladeren

- 1** Montér opladeren på væggen som vist på figuren. (fig. 2)  
Hvis du monterer opladeren på væggen, skal der være 12 cm mellem skruehulleerne.
- 2** Du kan også placere opladeren på et vandret underlag (f.eks. et bord eller lignende) (fig. 3).
- 3** Overskydende ledning rulles rundt om tapperne på bagsiden af opladeren, og ledningen føres ud gennem sprækken (fig. 4).

### Opladning

Oplad apparatet i mindst 16 timer inden det tages i brug første gang.

*Tip: Hvis du ikke skal bruge apparatet i en længere periode, anbefales det at tage adapteren ud af stikkontakten for at spare strøm.*

- 1** Kontrollér, at apparatet er slukket.
- 2** Sæt adapteren i stikkontakten.
- 3** Placér støvsugeren i opladeren (fig. 5).
  - Sørg for, at du placerer åbningen bag på støvsugeren på opladerens krog (fig. 6).
  - ▶ Opladeindikatoren blinker for at vise, at apparatet oplades (fig. 7).
  - ▶ Opladeindikatoren lyser konstant for at angive, at apparatet er fuldt opladet.

### Sådan bruges apparatet

- 1** Apparatet tændes ved at skubbe on/off-kontakten fremad (fig. 8).
  - Hvis du vil bruge normal styrke, skal du vælge hastighed 1.
  - Hvis du vil bruge høj styrke, skal du vælge hastighed 2.
- 2** Skub on/off-kontakten tilbage for at slukke apparatet (fig. 9).

### Tilbehør

Apparatet leveres med følgende tilbehør:

## 18 DANSK

- en børste til rengøring af sarte overflader
- et sprækkemundstykke til støvsugning af hjørner eller smalle åbninger:

**1** Tag den ønskede tilbehørsdel fra opladeren.

**2** Sæt den på apparatets mundstykke (fig. 10).

### Rengøring

Kom aldrig støvsugeren og opladeren i vand eller anden væske.

Tag altid adapteren ud af stikkontakten, før du rengør opladeren.

**1** Apparatet og opladeren rengøres udvendigt med en fugtig klud.

**2** Hvis kontaktstrimlerne på opladeren er beskidte, skal de tørres af med en tør klud.

### Tømning og rengøring af støvkammeret

---

Sørg for at tømme og rengøre støvkammeret regelmæssigt.

#### Hurtig rengøring:

Hurtig tømning af støvkammeret:

**1** Tryk på udløserknappen til mundstykket (1), og tag det aftagelige mundstykke af apparatet (2) (fig. 11).

**2** Tøm støvkammerets indhold ud i skraldespanden (fig. 12).

#### Grundig rengøring

**1** Hold apparatet over en skraldespand, tryk på udløserknappen til støvkammeret (1), og fjern støvkammeret (2) (fig. 13).

**2** Tag filterenheden ud af støvkammeret (fig. 14).

**3** Tøm støvkammeret ved at ryste det med den frie hånd (fig. 15).

**4** Hvis det er nødvendigt, kan støvkammeret rengøres med en fugtig klud.

**5** Rengør om nødvendigt filterenheden. Se afsnittet "Rengøring af filterenheden".

- 6** Sæt støvkammeret tilbage på plads, således at åbning og fremspring på henholdsvis støvkammer og støvsuger passer ind i hinanden. Sæt først støvkammerets nederste del fast (1), og skub derefter støvkammeret ind mod støvsugeren (2), så det fastlåses (klik) (fig. 16).

### Rengøring af filterenheden

---

Sørg for at rengøre filterenheden jævnligt.

- 1** Drej det udvendige filter venstre om (1), og tag det ud af filterholderen (2) (fig. 17).

Lad det indvendige filter sidde i filterholderen.

- 2** Rengør det indvendige og udvendige filter med en børste eller med en almindelig støvsuger, hvis de er meget snavsede.

*Bemærk: Hvis det er nødvendigt, kan du rengøre det indvendige og udvendige filter i koldt eller lunkent vand. Tør filtrene grundigt, før du anvender filterenheden igen.*

- 3** Sæt det udvendige filter tilbage i filterholderen (1), og drej det højre om for at fastgøre det (2). (fig. 18)

- 4** Sæt filterenheden tilbage i støvkammeret (fig. 19).

*Bemærk: Sørg for at indsætte filterenheden korrekt.*

### Opbevaring

- 1** Du kan opbevare støvsugeren og tilbehøret på opladeren (fig. 20).

### Udskiftning

Vi anbefaler, at du udskifter det indvendige filter efter lang tids brug, eller hvis du ikke længere kan rengøre det ordentligt.

#### Udskiftning af det indvendige filter

---

- 1** Tag filterenheden ud af støvkammeret (fig. 14).
- 2** Drej det udvendige filter venstre om (1), og tag det ud af filterholderen (2) (fig. 17).

- 3** Drej forsigtigt det indvendige filter venstre om (1), og tag det ud af filterholderen (2) (fig. 21).
- 4** Sæt et nyt indvendigt filter i filterholderen (1), og drej det højre om for at fastgøre det (2) (fig. 22).
- 5** Skub spidsen af det indvendige filter indad (fig. 23).
- 6** Sæt det udvendige filter i filterholderen (1), og drej det højre om for at fastgøre det (2). (fig. 18)
- 7** Sæt filterenheden tilbage i støvkammeret (fig. 19).

*Bemærk: Sørg for at indsætte filterenheden korrekt.*

## Tilbehør

Nye indvendige filtre fås under typenummer FC8035. Kontakt nærmeste Philips-forhandler.

## Miljøhensyn

- Apparatet må ikke smides ud sammen med almindeligt husholdningsaffald, når det til sin tid kasseres. Aflever det i stedet på en kommunal genbrugsstation. På den måde er du med til at beskytte miljøet (fig. 24).
- De indbyggede genopladelige batterier indeholder stoffer, der kan forurene miljøet. Fjern batterierne, før du til sin tid kasserer apparatet. Smid ikke batterierne ud sammen med det normale husholdningsaffald, men aflever dem på et officielt indsamlingssted. Du kan også aflevere apparatet til et Philips, som vil sørge for, at bortskaffe batterierne på en miljømæssig forsvarlig måde (fig. 25).

## Udtagning af de genopladelige batterier

De genopladelige batterier skal være fuldstændig afladte, før de tages ud.

De genopladelige batterier må aldrig komme i kontakt med metal.

Batterierne tages ud på denne måde:

**1 Lad støvsugeren køre, til den stopper af sig selv.**

Prøv at tænde apparatet igen for at kontrollere, om batterierne virkelig er brugt op. Hvis motoren starter, gentages proceduren.

**2 Løsn og fjern skruerne. Åbn støvsugeren (fig. 26).****3 Læg motorenheden, med batterierne i, i en stor skål med 3 liter vand og 3 teskefulde salt.**

- Kontrollér, at hele motorenheden er dækket af vand. Tilsæt mere vand og salt i det forhold, der er angivet ovenfor (1 teskefuld salt til 1 liter vand), hvis det er nødvendigt.
- Lad motorenheden og batterierne ligge i skålen i 24 timer.

**4 Klip ledningerne over en efter en og tag batterierne ud (fig. 27).**

## Reklamationsret og service

For alle yderligere oplysninger eller ved eventuelle problemer med apparatet henvises til Philips' hjemmeside på adressen [www.philips.com](http://www.philips.com) eller det lokale Philips Kundecenter (telefonnumre findes i vedlagte "World-Wide Guarantee"-folder). Hvis der ikke findes et kundecenter i dit land, bedes du venligst kontakte din lokale Philips-forhandler eller Serviceafdelingen i Philips Domestic Appliances and Personal Care BV.

## Fejlfinding

Dette kapitel opsummerer de mest almindelige problemer, du kan støde på ved brug af apparatet. Hvis du ikke kan løse problemet ved hjælp af nedenstående oplysninger, bedes du kontakte dit lokale Philips Kundecenter.

Problem	Løsning
Apparatet fungerer ikke.	Batterikapaciteten kan være lav. Genoplad batterierne.
	Du har muligvis ikke placeret apparatet korrekt i opladeren. Sørg for, at apparatet sidder korrekt. Opladeindikatoren lyser for at vise, at apparatet oplades.

Problem	Løsning
	Du har muligvis ikke sat adapteren korrekt i stikkontakten. Sæt adapteren korrekt i stikkontakten.
	Kontaktstrimlerne på apparatet og/eller opladeren er muligvis snavsede. Rengør dem med en tør klud.
	Apparatet har muligvis været tændt, mens det sad i opladeren. Kontrollér, at apparatet er slukket, når opladningen påbegyndes.
	Hvis apparatet stadig ikke fungerer, skal du tage det med til nærmeste Philips-forhandler eller et autoriseret Philips-serviceværksted til nærmere undersøgelse.
Opladeindikatoren tænder ikke.	Kontrollér, at adapteren er sat korrekt i stikket, og at apparatet er slukket.
Støvsugeren suger ikke ordentligt.	Støvkammeret er muligvis ikke sat korrekt i apparatet. Sæt støvkammeret korrekt i apparatet.
	Støvkammeret er muligvis fyldt. Tøm støvkammeret.
	Filterenheden er måske tilstoppet. Rengør det indvendige og udvendige filter (se afsnittet "Rengøring").
Der slipper støv ud fra støvsugeren.	Støvkammeret er muligvis fyldt. Tøm støvkammeret.
	Støvkammeret er muligvis ikke sat korrekt i apparatet. Sæt støvkammeret korrekt i apparatet.
	Filterenheden er muligvis ikke sat korrekt i støvkammeret. Sæt filterenheden korrekt i støvkammeret.

Problem	Løsning
Støvsugeren virker ikke ordentligt, når en tilbehørsdel er sat på mundstykket.	Støvkammeret er muligvis fyldt. Tøm støvkammeret.
	Tilbehørsdelen er muligvis tilstoppet. Fjern blokeringen fra tilbehørsdelen.
	Filterenheden er måske tilstoppet. Rengør det indvendige og udvendige filter (se afsnittet "Rengøring").

## Einführung

Herzlichen Glückwunsch zu Ihrem Kauf und willkommen bei Philips! Um den Support von Philips optimal nutzen zu können, registrieren Sie Ihr Produkt bitte unter [www.philips.com/welcome](http://www.philips.com/welcome).

## Allgemeine Beschreibung (Abb. 1)

- A** Abnehmbare Düse
- B** Entriegelungstaste der Düse
- C** Staubkammer
- D** Entriegelungstaste für Staubkammer
- E** Ladeanzeige
- F** Ein-/Ausschalter mit zwei Geschwindigkeiten
- G** Abluftöffnungen
- H** Adapter
- I** Fugendüse
- J** Ladegerät
- K** Bürstenaufsatz
- L** Filtereinheit
- 1 Staubbeutelhalter
- 2 Staubbeutel mit Filterhalter

## Wichtig

Lesen Sie diese Bedienungsanleitung vor dem Gebrauch des Geräts aufmerksam durch, und bewahren Sie sie für eine spätere Verwendung auf.

### Gefahr

- Saugen Sie mit diesem Gerät niemals Wasser, andere Flüssigkeiten oder leicht entzündbare Substanzen auf. Saugen Sie Asche erst auf, wenn sie völlig ausgekühlt ist.
- Tauchen Sie den Staubsauger oder das Ladegerät niemals in Wasser oder andere Flüssigkeiten.



**Warnhinweis**

- Prüfen Sie, bevor Sie das Gerät in Betrieb nehmen, ob die Spannungsangabe auf dem Gerät mit der örtlichen Netzspannung übereinstimmt.
- Verwenden Sie den Staubsauger und das Ladegerät nicht, wenn Beschädigungen daran erkennbar sind.
- Das Ladegerät und der Adapter können nicht ausgetauscht werden. Ist das Ladegerät oder der Adapter beschädigt, muss das Gerät entsorgt werden.
- Der Adapter enthält einen Transformator. Ersetzen Sie den Adapter keinesfalls durch einen anderen Stecker, da dies den Benutzer gefährden kann.
- Dieses Gerät ist für Benutzer (einschl. Kinder) mit eingeschränkten physischen, sensorischen oder psychischen Fähigkeiten bzw. ohne jegliche Erfahrung oder Vorwissen nur dann geeignet, wenn eine angemessene Aufsicht oder ausführliche Anleitung zur Benutzung des Geräts durch eine verantwortliche Person sichergestellt ist.
- Achten Sie darauf, dass Kinder nicht mit dem Gerät spielen.

**Achtung**

- Ziehen Sie den Adapter aus der Steckdose, bevor Sie das Ladegerät reinigen.
- Laden Sie den Staubsauger nur mit dem mitgelieferten Adapter auf. Während des Aufladens fühlt sich der Adapter warm an. Das ist normal.
- Schalten Sie den Staubsauger nach jedem Gebrauch wieder aus.
- Die Kontaktstreifen im Ladegerät führen Niedervoltstrom (max. 12 V) und sind deshalb ungefährlich.
- Blockieren Sie während des Staubsaugens keinesfalls die Abluftöffnungen.
- Schalten Sie das Gerät vor dem Aufladen aus.
- Verwenden Sie den Staubsauger ausschließlich mit aufgesetzter Filtereinheit.
- Beim Bohren von Befestigungslöchern für das Ladegerät an der Wand (insbesondere in der Nähe einer Steckdose) ist besondere Vorsicht geboten, um das Risiko eines elektrischen Schlags zu vermeiden.

- Laden und benutzen Sie das Gerät bei Temperaturen zwischen 5° C und 35° C. Bewahren Sie es auch in diesem Temperaturbereich auf.
- Die Akkus keinesfalls ausbauen oder kurzschließen! Setzen Sie die Akkus weder Feuer, Hitze noch direkter Sonneneinstrahlung aus.

### **Elektromagnetische Felder**

Dieses Philips Gerät erfüllt sämtliche Normen bezüglich elektromagnetischer Felder (EMF). Nach aktuellen wissenschaftlichen Erkenntnissen ist das Gerät sicher im Gebrauch, sofern es ordnungsgemäß und entsprechend den Anweisungen in dieser Bedienungsanleitung gehandhabt wird.

## **Vorbereitungen**

### **Das Ladegerät befestigen**

- 1** Befestigen Sie das Ladegerät an der Wand (siehe Abbildung). (Abb. 2)

Beim Befestigen des Ladegeräts an der Wand muss der Abstand zwischen den Bohrlöchern 12 cm betragen.

- 2** Sie können das Ladegerät auch auf eine waagerechte Fläche stellen (z. B. Tisch oder Arbeitsplatte) (Abb. 3).

- 3** Wickeln Sie überschüssiges Netzkabel um die Spule an der Rückseite des Ladegeräts und führen Sie das Kabel durch den Schlitz (Abb. 4).

### **Das Gerät laden**

Laden Sie das Gerät vor dem ersten Gebrauch mindestens 16 Stunden lang auf.

*Tipp: Wenn Sie beabsichtigen, das Gerät längere Zeit nicht zu benutzen, empfiehlt es sich, den Adapter aus der Steckdose zu ziehen, um Strom zu sparen.*

- 1** Vergewissern Sie sich, dass das Gerät ausgeschaltet ist.
- 2** Stecken Sie den Adapter in die Steckdose.
- 3** Setzen Sie den Staubsauger auf das Ladegerät (Abb. 5).

- Dabei muss die Öffnung an der Rückseite des Staubsaugers auf die Halterung des Ladegeräts gesetzt werden (Abb. 6).
- Die Ladekontrollanzeige blinkt auf und zeigt an, dass das Gerät aufgeladen wird (Abb. 7).
- Die Ladekontrollanzeige leuchtet dauerhaft und zeigt an, dass das Gerät vollständig aufgeladen ist.

## Das Gerät benutzen

- 1** Schieben Sie den Ein-/Ausschalter nach vorn, um das Gerät einzuschalten (Abb. 8).
  - Für normale Saugkraft wählen Sie Stufe 1.
  - Für starke Saugkraft wählen Sie Stufe 2.
- 2** Schieben Sie den Ein-/Ausschalter zurück, um das Gerät auszuschalten (Abb. 9).

## Zubehör

Die folgenden Zubehörteile sind im Lieferumfang enthalten:

- Bürstenaufsatz zum Reinigen empfindlicher Oberflächen;
- Fugendüse zum Saugen in Ecken und engen Spalten.

- 1** Nehmen Sie das gewünschte Zubehör vom Ladegerät.
- 2** Setzen Sie den Aufsatz auf die Düse des Geräts (Abb. 10).

## Reinigung

Tauchen Sie den Staubsauger oder das Ladegerät niemals in Wasser oder andere Flüssigkeiten.

Ziehen Sie den Adapter immer aus der Steckdose, bevor Sie das Ladegerät reinigen.

- 1** Reinigen Sie das Gehäuse des Geräts und das Ladegerät mit einem feuchten Tuch.
- 2** Wenn die Kontakte des Ladegeräts verschmutzt sind, reinigen Sie diese mit einem trockenen Tuch.

## **Staubkammer leeren und reinigen**

---

Die Staubkammer muss regelmäßig entleert und gereinigt werden.

### **Schnellreinigung**

Zum schnellen Entleeren der Staubkammer:

- 1** Drücken Sie die Entriegelungstaste der Düse (1) und nehmen Sie die Düse vom Gerät ab (2) (Abb. 11).
- 2** Leeren Sie den Inhalt der Staubkammer in einen Mülleimer (Abb. 12).

### **Gründliche Reinigung**

- 1** Halten Sie das Gerät über einen Mülleimer, drücken Sie auf die Entriegelungstaste der Staubkammer (1) und entfernen Sie die Staubkammer (2) (Abb. 13).
- 2** Nehmen Sie die Filtereinheit aus der Staubkammer (Abb. 14).
- 3** Entleeren Sie die Staubkammer, indem Sie sie mit der freien Hand ausschütteln (Abb. 15).
- 4** Falls erforderlich, reinigen Sie die Staubkammer mit einem feuchten Tuch.
- 5** Reinigen Sie die Filtereinheit, falls erforderlich. Weitere Informationen finden Sie im Abschnitt "Die Filtereinheit reinigen".
- 6** Um die Staubkammer wieder einzusetzen, richten Sie den Schlitz an der Staubkammer am Vorsprung des Geräts aus. Bringen Sie zuerst das Unterteil der Staubkammer an (1), und lassen Sie dann das Oberteil der Staubkammer unter leichtem Druck hörbar am Gerät einrasten (2) (Abb. 16).

### **Die Filtereinheit reinigen**

---

Reinigen Sie die Filtereinheit regelmäßig.

- 1** Drehen Sie den Staubbeutelhalter entgegen dem Uhrzeigersinn (1) und nehmen Sie ihn vom Filterhalter ab (2) (Abb. 17).  
Nehmen Sie den Staubbeutel nicht vom Filterhalter ab.

- 2 Bei starker Verschmutzung können Sie Staubbeutelhalter und Staubbeutel mit einer Bürste oder einem normalen Staubsauger reinigen.

*Hinweis: Falls erforderlich, können Sie Staubbeutelhalter und Staubbeutel auch mit kaltem oder lauwarmem Wasser reinigen. Trocknen Sie Staubbeutelhalter und Staubbeutel vor der nächsten Benutzung gründlich.*

- 3 Setzen Sie den Staubbeutelhalter wieder in den Filterhalter (1) und drehen Sie ihn im Uhrzeigersinn fest (2). (Abb. 18)

- 4 Setzen Sie die Filtereinheit wieder in die Staubkammer (Abb. 19).

*Hinweis: Achten Sie darauf, dass die Filtereinheit richtig platziert ist.*

## Aufbewahrung

- 1 Sie können den Staubsauger und das Zubehör am Ladegerät aufbewahren (Abb. 20).

## Ersatz

Wir empfehlen, den Staubbeutel nach längerem Gebrauch auszuwechseln, oder wenn er sich nicht mehr ordentlich reinigen lässt.

### Den Staubbeutel austauschen

- 1 Nehmen Sie die Filtereinheit aus der Staubkammer (Abb. 14).
- 2 Drehen Sie den Staubbeutelhalter entgegen dem Uhrzeigersinn (1) und nehmen Sie ihn vom Filterhalter ab (2) (Abb. 17).
- 3 Drehen Sie den Staubbeutel vorsichtig entgegen dem Uhrzeigersinn (1) und nehmen Sie ihn vom Filterhalter ab (2) (Abb. 21).
- 4 Setzen Sie den neuen Staubbeutel in den Filterhalter (1) und drehen Sie ihn im Uhrzeigersinn fest (2) (Abb. 22).
- 5 Drücken Sie die Spitze des Staubbeutels nach innen (Abb. 23).
- 6 Setzen Sie den Staubbeutelhalter in den Filterhalter (1) und drehen Sie ihn im Uhrzeigersinn fest (2). (Abb. 18)

**7** Setzen Sie die Filtereinheit wieder in die Staubkammer (Abb. 19).

*Hinweis: Achten Sie darauf, dass die Filtereinheit richtig platziert ist.*

### Zubehör

Ersatz-Staubbeutel erhalten Sie über Ihren Philips-Händler unter der Typennummer FC8035.

### Umweltschutz

- Werfen Sie das Gerät am Ende der Lebensdauer nicht in den normalen Hausmüll. Bringen Sie es zum Recycling zu einer offiziellen Sammelstelle. Auf diese Weise tragen Sie zum Umweltschutz bei (Abb. 24).
- Die integrierten Akkus enthalten Substanzen, die die Umwelt gefährden können. Entnehmen Sie die Akkus, bevor Sie das Gerät entsorgen. Werfen Sie die Akkus nicht in den Hausmüll, sondern geben Sie sie an einer offiziellen Sammelstelle für Batterien ab. Sie können das Gerät auch an ein Philips Service-Center geben. Dort werden die Akkus herausgenommen und umweltgerecht entsorgt (Abb. 25).

### Die Akkus entfernen

Entnehmen Sie die Akkus erst, wenn sie ganz leer sind.

Die Akkus dürfen keinesfalls mit Metall in Kontakt kommen.

Entnehmen Sie die Akkus wie folgt:

**1** Lassen Sie den Staubsauger laufen, bis er stillsteht.

Überprüfen Sie, ob die Akkus wirklich vollständig leer sind, indem Sie versuchen, das Gerät erneut einzuschalten. Falls der Motor startet, wiederholen Sie den gesamten Vorgang.

**2** Entfernen Sie die Schrauben. Öffnen Sie den Staubsauger (Abb. 26).

**3** Legen Sie die Motoreinheit mit den Akkus in eine große Schüssel, in die Sie zuvor drei Liter Wasser und drei Teelöffel Salz gegeben haben.

- Stellen Sie sicher, dass die gesamte Motoreinheit ins Wasser getaucht ist. Fügen Sie gemäß dem oben angegebenen Verhältnis ggf. mehr Wasser und Salz hinzu (ein Teelöffel Salz auf einen Liter Wasser).
- Lassen Sie die Motoreinheit und Akkus für 24 Stunden in dem Behälter.

**4** Durchtrennen Sie jeden Verbindungsdraht einzeln und nehmen Sie die Akkus heraus (Abb. 27).

## Garantie und Kundendienst

Benötigen Sie weitere Informationen oder treten Probleme auf, wenden Sie sich bitte an Ihren Philips Händler, oder setzen Sie sich mit einem Philips Service-Center in Ihrem Land in Verbindung (Telefonnummer siehe Garantieschrift). Besuchen Sie auch die Philips Website [www.philips.com](http://www.philips.com). Sie können auch direkt die Service-Abteilung von Philips Domestic Appliances and Personal Care BV kontaktieren.

## Fehlerbehebung

In diesem Kapitel sind die häufigsten Probleme aufgeführt, die beim Gebrauch Ihres Geräts auftreten können. Sollten Sie ein Problem mithilfe der nachstehenden Informationen nicht beheben können, wenden Sie sich bitte an das Philips Service Center in Ihrem Land.

Problem	Lösung
Das Gerät funktioniert nicht.	Möglicherweise sind die Akkus leer. Laden Sie sie auf.
	Sie haben das Gerät ggf. nicht korrekt in das Ladegerät gesetzt. Setzen Sie es korrekt in das Ladegerät ein. Die Ladekontrollanzeige leuchtet auf und zeigt an, dass das Gerät aufgeladen wird.
	Sie haben den Adapter ggf. nicht ordnungsgemäß an der Wandsteckdose angeschlossen. Stecken Sie den Adapter richtig in die Steckdose.

Problem	Lösung
	Die Kontaktpunkte am Gerät und/oder am Ladegerät sind möglicherweise verschmutzt. Reinigen Sie sie mit einem trockenen Tuch.
	Möglicherweise war das Gerät eingeschaltet, während es sich im Ladegerät befand. Achten Sie darauf, dass das Gerät zum Laden ausgeschaltet ist.
	Wenn das Gerät anschließend immer noch nicht funktioniert, bringen Sie es zur Überprüfung zu Ihrem Händler oder einem Philips Service-Center.
Die Ladekontrollanzeige leuchtet nicht auf.	Achten Sie darauf, dass der Adapter ordnungsgemäß in die Steckdose gesteckt und das Gerät ausgeschaltet ist.
Das Gerät saugt nicht einwandfrei.	Die Staubkammer wurde ggf. nicht richtig in den Staubsauger eingesetzt. Setzen Sie die Staubkammer ordentlich in das Gerät ein.
	Die Staubkammer ist ggf. voll. Leeren Sie die Staubkammer.
	Unter Umständen ist die Filtereinheit verstopft. Reinigen Sie den Staubbeutel und den Staubbeutelhalter (siehe Kapitel "Reinigung").
Staub entweicht aus dem Gerät.	Die Staubkammer ist ggf. voll. Leeren Sie die Staubkammer.
	Die Staubkammer wurde ggf. nicht ordentlich in den Staubsauger eingesetzt. Setzen Sie die Staubkammer richtig in das Gerät ein.



## Problem

## Lösung

Möglicherweise wurde die Filtereinheit nicht ordentlich in die Staubkammer eingesetzt. Setzen Sie die Filtereinheit richtig in die Staubkammer ein.

Der Staubsauger funktioniert nicht einwandfrei, wenn eines der Zubehörteile an der Düse befestigt ist.

Die Staubkammer ist ggf. voll. Leeren Sie die Staubkammer.

Das Zubehörteil ist ggf. verstopft. Beseitigen Sie das Hindernis aus dem Zubehörteil.

Unter Umständen ist die Filtereinheit verstopft. Reinigen Sie den Staubbeutel und den Staubbeutelhalter (siehe Kapitel "Reinigung").

## Εισαγωγή

Συγχαρητήρια για την αγορά σας και καλώς ήρθατε στη Philips! Για να επωφεληθείτε πλήρως από την υποστήριξη που παρέχει η Philips, καταχωρήστε το προϊόν σας στην ιστοσελίδα [www.philips.com/welcome](http://www.philips.com/welcome).

## Γενική περιγραφή (Εικ. 1)

- A** Αποσπώμενο στόμιο
  - B** Κουμπί απασφάλισης στομίου
  - C** Χώρος συλλογής σκόνης
  - D** Κουμπί απασφάλισης του χώρου συλλογής σκόνης
  - E** Λυχνία φόρτισης
  - F** Διακόπτης on/off με 2 ταχύτητες
  - G** Ανοίγματα εξόδου αέρα
  - H** Μετασχηματιστής
  - I** Εξάρτημα για γωνίες
  - J** Βάση φόρτισης
  - K** Εξάρτημα βούρτσας
  - L** Μονάδα φίλτρου
- 1 Εξωτερικό φίλτρο
  - 2 Εσωτερικό φίλτρο με στήριγμα φίλτρου

## Σημαντικό

Διαβάστε αυτό το εγχειρίδιο χρήσης προσεκτικά πριν χρησιμοποιήσετε τη συσκευή και φυλάξτε το για μελλοντική αναφορά.

### Κίνδυνος

- Μην απορροφάτε ποτέ νερό ή οποιοδήποτε άλλο υγρό. Μην απορροφάτε ποτέ εύφλεκτες ουσίες ούτε στάχτες, εάν δεν έχουν πρώτα κρυώσει.
- Μην βυθίζετε ποτέ το ηλεκτρικό σκουπάκι ή τη βάση φόρτισης σε νερό ή οποιοδήποτε άλλο υγρό.

### Προειδοποίηση

- Ελέγξτε εάν η τάση που αναγράφεται στη συσκευή αντιστοιχεί στην τοπική τάση ρεύματος προτού συνδέσετε τη συσκευή.

- Μην χρησιμοποιείτε το ηλεκτρικό σκουπάκι ή τη βάση φόρτισης εάν έχουν υποστεί βλάβη.
- Η βάση φόρτισης και ο μετασχηματιστής της δεν αντικαθίστανται. Εάν η βάση φόρτισης ή ο μετασχηματιστής της υποστούν βλάβη, η συσκευή θα πρέπει να απορριφθεί.
- Μην κόψετε το βύσμα του μετασχηματιστή για να το αντικαταστήσετε με άλλο, καθώς αυτό προκαλεί επικίνδυνες καταστάσεις.
- Αυτή η συσκευή δεν προορίζεται για χρήση από άτομα (συμπεριλαμβανομένων των παιδιών) με περιορισμένες σωματικές, αισθητήριες ή διανοητικές ικανότητες ή από άτομα χωρίς εμπειρία και γνώση, εκτός και εάν τη χρησιμοποιούν υπό επιτήρηση ή έχουν λάβει οδηγίες σχετικά με τη χρήση της συσκευής από άτομο υπεύθυνο για την ασφάλειά τους.
- Τα παιδιά θα πρέπει να επιβλέπονται προκειμένου να διασφαλιστεί ότι δεν θα παίζουν με τη συσκευή.

### **Προσοχή**

- Αποσυνδέετε το μετασχηματιστή από την πρίζα πριν καθαρίσετε τη βάση φόρτισης.
- Φορτίζετε το ηλεκτρικό σκουπάκι μόνο με τη βάση φόρτισης που παρέχεται. Κατά τη φόρτιση, ο μετασχηματιστής θα είναι ζεστός στην αφή. Αυτό είναι φυσιολογικό.
- Απενεργοποιείτε πάντα το ηλεκτρικό σκουπάκι μετά από κάθε χρήση.
- Η τάση στα σημεία επαφής της βάσης φόρτισης είναι χαμηλή (μέγ. 12 volt) και, επομένως, δεν είναι επικίνδυνη.
- Μην φράζετε ποτέ τα ανοίγματα εξόδου αέρα κατά τη χρήση.
- Απενεργοποιείτε τη συσκευή όταν την επαναφορτίζετε.
- Χρησιμοποιείτε πάντα το ηλεκτρικό σκουπάκι με τη μονάδα φίλτρου προσαρτημένη.
- Για να αποφύγετε τον κίνδυνο ηλεκτροπληξίας, να είστε προσεκτικοί όταν ανοίγετε τρύπες στον τοίχο για να τοποθετήσετε τη βάση φόρτισης, ιδιαίτερα όταν είναι κοντά σε πρίζα.
- Φορτίζετε, αποθηκεύετε και χρησιμοποιείτε τη συσκευή σε θερμοκρασία μεταξύ 5°C και 35°C.

- Μην αποσυναρμολογείτε ή βραχυκυκλώνετε τις μπαταρίες. Προστατεύετε τις μπαταρίες από φωτιά, θερμότητα και άμεσο ηλιακό φως.

### **Ηλεκτρομαγνητικά Πεδία (EMF)**

Η συγκεκριμένη συσκευή της Philips συμμορφώνεται με όλα τα πρότυπα που αφορούν τα ηλεκτρομαγνητικά πεδία (EMF). Εάν γίνει σωστός χειρισμός και σύμφωνα με τις οδηγίες του παρόντος εγχειριδίου χρήσης, η συσκευή είναι ασφαλής στη χρήση βάσει των επιστημονικών αποδείξεων που είναι διαθέσιμες μέχρι σήμερα.

## **Προετοιμασία για χρήση**

### **Εγκατάσταση της βάσης φόρτισης**

- 1** Τοποθετήστε τη βάση φόρτισης στον τοίχο όπως φαίνεται στην εικόνα. (Εικ. 2)

Εάν τοποθετήσετε τη βάση φόρτισης στον τοίχο, η απόσταση ανάμεσα στις τρύπες για τις βίδες πρέπει να είναι 12 εκ.

- 2** Μπορείτε επίσης να τοποθετήσετε τη βάση φόρτισης σε οριζόντια επιφάνεια (π.χ. τραπέζι ή γραφείο) (Εικ. 3).

- 3** Τυλίξτε το καλώδιο που περισσεύει γύρω από τις ειδικές υποδοχές στο πίσω μέρος της βάσης φόρτισης και περάστε το καλώδιο μέσα από την εγκοπή (Εικ. 4).

### **Φόρτιση της συσκευής**

Φορτίστε τη συσκευή για τουλάχιστον 16 ώρες πριν τη χρησιμοποιήσετε για πρώτη φορά.

*Συμβουλή: Εάν δεν πρόκειται να χρησιμοποιήσετε τη συσκευή για μεγάλο χρονικό διάστημα, αποσυνδέστε το μετασχηματιστή από την πρίζα για να εξοικονομήσετε ενέργεια.*

- 1** Βεβαιωθείτε ότι η συσκευή είναι απενεργοποιημένη.
- 2** Συνδέστε τον μετασχηματιστή στην πρίζα.
- 3** Τοποθετήστε το ηλεκτρικό σκουπάκι στη βάση φόρτισης (Εικ. 5).

- Βεβαιωθείτε ότι τοποθετήσατε το άνοιγμα που βρίσκεται στο πίσω μέρος της συσκευής στο γαντζάκι της βάσης φόρτισης (Εικ. 6).
- ▶ Η λυχνία φόρτισης αναβοσβήνει υποδεικνύοντας ότι η συσκευή φορτίζεται (Εικ. 7).
- ▶ Η λυχνία φόρτισης παραμένει συνεχώς αναμμένη υποδεικνύοντας ότι η συσκευή είναι πλήρως φορτισμένη.

## Χρήση της συσκευής

- 1** Πιέστε το διακόπτη on/off προς τα εμπρός για να ενεργοποιήσετε τη συσκευή (Εικ. 8).
  - Εάν θέλετε να χρησιμοποιήσετε κανονική ισχύ, επιλέξτε την ταχύτητα 1.
  - Εάν θέλετε να χρησιμοποιήσετε υψηλή ισχύ, επιλέξτε την ταχύτητα 2.
- 2** Πιέστε το διακόπτη on/off προς τα πίσω για να απενεργοποιήσετε τη συσκευή (Εικ. 9).

## Εξαρτήματα

Η συσκευή διαθέτει τα ακόλουθα εξαρτήματα:

- ένα εξάρτημα βούρτσας για τον καθαρισμό ευπαθών επιφανειών
- ένα εξάρτημα για γωνίες για τον καθαρισμό γωνιών και στενών σημείων.

- 1** Πάρτε το εξάρτημα που θέλετε να χρησιμοποιήσετε από τη βάση φόρτισης.
- 2** Προσαρτήστε το εξάρτημα στο στόμιο της συσκευής (Εικ. 10).

## Καθαρισμός

Μην βυθίζετε ποτέ το ηλεκτρικό σκουπάκι ή τη βάση φόρτισης σε νερό ή οποιοδήποτε άλλο υγρό.

Αποσυνδέετε πάντα το μετασχηματιστή από την πρίζα πριν καθαρίσετε τη βάση φόρτισης.

- 1** Καθαρίζετε το εξωτερικό μέρος της συσκευής και τη βάση φόρτισης με ένα υγρό πανί.
- 2** Εάν τα σημεία επαφής της βάσης φόρτισης είναι λερωμένα, σκουπίστε τα με ένα στεγνό πανί.

### **Άδειασμα και καθαρισμός του χώρου συλλογής σκόνης**

---

Βεβαιωθείτε ότι αδειάζετε και καθαρίζετε το χώρο συλλογής σκόνης τακτικά.

#### **Γρήγορος καθαρισμός**

Για να αδειάσετε γρήγορα το χώρο συλλογής σκόνης:

- 1** Πιέστε το κουμπί απασφάλισης στομίου (1) και αφαιρέστε το αποσπώμενο στόμιο από τη συσκευή (2) (Εικ. 11).
- 2** Αδειάστε το περιεχόμενο του χώρου συλλογής σκόνης σε ένα καλάθι απορριμμάτων (Εικ. 12).

#### **Σχολαστικός καθαρισμός**

- 1** Κρατήστε τη συσκευή πάνω από ένα καλάθι απορριμμάτων, πιέστε το κουμπί απασφάλισης του χώρου συλλογής σκόνης (1) και αφαιρέστε το χώρο συλλογής σκόνης (2) (Εικ. 13).
- 2** Αφαιρέστε τη μονάδα φίλτρου από το χώρο συλλογής σκόνης (Εικ. 14).
- 3** Με το ελεύθερο χέρι σας, τινάζτε το χώρο συλλογής σκόνης για να τον αδειάσετε (Εικ. 15).
- 4** Εάν είναι απαραίτητο, καθαρίστε το χώρο συλλογής σκόνης με ένα υγρό πανί.
- 5** Εάν είναι απαραίτητο, καθαρίστε τη μονάδα φίλτρου. Δείτε την ενότητα 'Καθαρισμός της μονάδας φίλτρου'.
- 6** Για να προσαρτήσετε ξανά το χώρο συλλογής σκόνης, ευθυγραμμίστε την εγκοπή του χώρου συλλογής σκόνης με την προεξοχή της συσκευής. Πρώτα, προσαρτήστε το κάτω μέρος του χώρου συλλογής σκόνης (1). Στη συνέχεια, πιέστε το επάνω

μέρος του προς τη συσκευή (2) μέχρι να ασφαλίσει στη θέση του ('κλικ') (Εικ. 16).

## **Καθαρισμός της μονάδας φίλτρου**

Βεβαιωθείτε ότι καθαρίζετε τη μονάδα φίλτρου τακτικά.

**1** Γυρίστε το εξωτερικό φίλτρο αριστερόστροφα (1) και αφαιρέστε το από το στήριγμα φίλτρου (2) (Εικ. 17).

Αφήστε το εσωτερικό φίλτρο προσαρτημένο στο στήριγμα φίλτρου.

**2** Καθαρίστε το εσωτερικό και εξωτερικό φίλτρο με μια βούρτσα ή με μια συνηθισμένη ηλεκτρική σκούπα εάν είναι πολύ λερωμένα.

*Σημείωση: Εάν είναι απαραίτητο, μπορείτε να καθαρίσετε το εσωτερικό και το εξωτερικό φίλτρο με κρύο ή χλιαρό νερό. Στεγνώστε πολύ καλά το εσωτερικό και το εξωτερικό φίλτρο πριν χρησιμοποιήσετε ξανά τη μονάδα φίλτρου.*

**3** Τοποθετήστε ξανά το εξωτερικό φίλτρο στο στήριγμα φίλτρου (1) και γυρίστε το δεξιόστροφα για να το στερεώσετε (2). (Εικ. 18)

**4** Τοποθετήστε ξανά τη μονάδα φίλτρου στο χώρο συλλογής σκόνης (Εικ. 19).

*Σημείωση: Βεβαιωθείτε ότι τοποθετείτε τη μονάδα φίλτρου με το σωστό τρόπο.*

## **Αποθήκευση**

**1** Μπορείτε να αποθηκεύετε το ηλεκτρικό σκουπάκι και τα εξαρτήματά του στη βάση φόρτισης (Εικ. 20).

## **Αντικατάσταση**

Σας συμβουλεύουμε να αντικαθιστάτε το εσωτερικό φίλτρο μετά από παρατεταμένη χρήση ή εάν δεν είναι πλέον δυνατός ο σωστός καθαρισμός του.

## Αντικατάσταση του εσωτερικού φίλτρου

---

- 1** Αφαιρέστε τη μονάδα φίλτρου από το χώρο συλλογής σκόνης (Εικ. 14).
- 2** Γυρίστε το εξωτερικό φίλτρο αριστερόστροφα (1) και αφαιρέστε το από το στήριγμα φίλτρου (2) (Εικ. 17).
- 3** Γυρίστε απαλά το εσωτερικό φίλτρο αριστερόστροφα (1) και αφαιρέστε το από το στήριγμα φίλτρου (2) (Εικ. 21).
- 4** Τοποθετήστε ένα νέο εσωτερικό φίλτρο στο στήριγμα φίλτρου (1) και γυρίστε το δεξιόστροφα για να το στερεώσετε (2) (Εικ. 22).
- 5** Πιέστε το άκρο του εσωτερικού φίλτρου προς τα μέσα (Εικ. 23).
- 6** Τοποθετήστε το εξωτερικό φίλτρο στο στήριγμα φίλτρου (1) και γυρίστε το δεξιόστροφα για να το στερεώσετε (2). (Εικ. 18)
- 7** Τοποθετήστε ξανά τη μονάδα φίλτρου στο χώρο συλλογής σκόνης (Εικ. 19).

*Σημείωση: Βεβαιωθείτε ότι τοποθετείτε τη μονάδα φίλτρου με το σωστό τρόπο.*

## Εξαρτήματα

Καινούργια εσωτερικά φίλτρα διατίθενται υπό τον τύπο FC8035. Επικοινωνήστε με τον αντιπρόσωπο σας της Philips.

## Περιβάλλον

- Στο τέλος της ζωής της συσκευής μην την πετάξετε μαζί με τα συνηθισμένα απορρίμματα του σπιτιού σας, αλλά παραδώστε την σε ένα επίσημο σημείο συλλογής για ανακύκλωση. Με αυτόν τον τρόπο θα βοηθήσετε στην προστασία του περιβάλλοντος (Εικ. 24).
- Οι ενσωματωμένες επαναφορτιζόμενες μπαταρίες περιέχουν ουσίες που ενδέχεται να μολύνουν το περιβάλλον. Αφαιρέστε τις μπαταρίες πριν απορρίψετε τη συσκευή. Μην απορρίπτετε τις μπαταρίες μαζί με τα συνηθισμένα απορρίμματα του σπιτιού σας,



αλλά παραδώστε τις σε ένα επίσημο σημείο συλλογής. Μπορείτε επίσης να παραδώσετε τη συσκευή σε ένα εξουσιοδοτημένο κέντρο σέρβις της Philips. Το προσωπικό του κέντρου σέρβις θα αφαιρέσει τις μπαταρίες για εσάς και θα τις απορρίψει με τρόπο φιλικό προς το περιβάλλον (Εικ. 25).

## **Αφαίρεση των επαναφορτιζόμενων μπαταριών**

Αφαιρείτε τις επαναφορτιζόμενες μπαταρίες μόνο όταν είναι εντελώς άδειες.

Μην αφήνετε ποτέ τις επαναφορτιζόμενες μπαταρίες να έρθουν σε επαφή με μέταλλο.

Αφαιρέστε τις επαναφορτιζόμενες μπαταρίες με τον ακόλουθο τρόπο.

**1** Αφήστε το ηλεκτρικό σκουπάκι να λειτουργήσει μέχρι να σταματήσει.

Δοκιμάστε να ενεργοποιήσετε τη συσκευή ξανά προκειμένου να ελέγξετε εάν οι μπαταρίες είναι όντως άδειες. Εάν το μοτέρ ξεκινήσει να λειτουργεί, επαναλάβετε τη διαδικασία.

**2** Χαλαρώστε και αφαιρέστε τις βίδες. Ανοίξτε το ηλεκτρικό σκουπάκι (Εικ. 26).

**3** Τοποθετήστε το μοτέρ, με τις μπαταρίες ακόμη συνδεδεμένες, σε ένα μεγάλο μπολ με 3 λίτρα νερό και 3 κουταλάκια αλάτι.

- Βεβαιωθείτε ότι όλο το μοτέρ έχει βυθιστεί. Προσθέστε περισσότερο νερό και αλάτι σύμφωνα με την παραπάνω δοσολογία (1 κουταλάκι αλάτι για 1 λίτρο νερό) εάν χρειάζεται.
- Αφήστε το μοτέρ και τις μπαταρίες μέσα στο μπολ για 24 ώρες.

**4** Κόψτε τα καλώδια σύνδεσης ένα ένα και αφαιρέστε τις μπαταρίες (Εικ. 27).

## **Εγγύηση & σέρβις**

Εάν χρειάζεστε κάποιες πληροφορίες ή αντιμετωπίζετε κάποιο πρόβλημα, παρακαλούμε επισκεφτείτε την ιστοσελίδα της Philips στη διεύθυνση [www.philips.com](http://www.philips.com) ή επικοινωνήστε με το Τμήμα Εξυπηρέτησης Πελατών της Philips στη χώρα σας (θα βρείτε το

τηλέφωνο στο διεθνές φυλλάδιο εγγύησης). Εάν δεν υπάρχει Τμήμα Εξυπηρέτησης Πελατών στη χώρα σας, απευθυνθείτε στον τοπικό αντιπρόσωπο σας της Philips ή επικοινωνήστε με το Τμήμα Σέρβις των Οικιακών Συσκευών και Ειδών Προσωπικής Φροντίδας BV της Philips.

### **Οδηγός ανεύρεσης/επίλυσης προβλημάτων**

Αυτό το κεφάλαιο συνοψίζει τα πιο συνηθισμένα προβλήματα που μπορεί να αντιμετωπίσετε με τη συσκευή. Εάν δεν μπορείτε να επιλύσετε το πρόβλημα βάσει των παρακάτω πληροφοριών, επικοινωνήστε με το Κέντρο Εξυπηρέτησης Καταναλωτών στη χώρα σας.

#### **Πρόβλημα**

#### **Λύση**

Η συσκευή δεν λειτουργεί.

Ενδέχεται οι μπαταρίες να έχουν χαμηλή ισχύ. Επαναφορτίστε τις μπαταρίες.

Ενδέχεται να μην τοποθετήσατε σωστά τη συσκευή στη βάση φόρτισης. Τοποθετήστε σωστά τη συσκευή στη βάση φόρτισης. Η λυχνία φόρτισης ανάβει υποδεικνύοντας ότι η συσκευή φορτίζεται.

Ενδέχεται να μην τοποθετήσατε σωστά το μετασχηματιστή στην πρίζα. Τοποθετήστε σωστά το μετασχηματιστή στην πρίζα.

Ενδέχεται τα σημεία επαφής της συσκευής και/ή της βάσης φόρτισης να είναι λερωμένα. Σκουπίστε τα με ένα στεγνό πανί μέχρι να καθαρίσουν.

Ενδέχεται να ενεργοποιήθηκε η συσκευή ενώ βρισκόταν στη βάση φόρτισης. Βεβαιωθείτε ότι η συσκευή είναι απενεργοποιημένη όταν τη φορτίζετε.

Πρόβλημα	Λύση
	Εάν η συσκευή εξακολουθεί να μην λειτουργεί, παραδώστε τη συσκευή στον αντιπρόσωπό σας ή σε ένα εξουσιοδοτημένο κέντρο σέρβις της Philips για έλεγχο.
Η λυχνία φόρτισης δεν ανάβει.	Βεβαιωθείτε ότι ο μετασχηματιστής είναι σωστά συνδεδεμένος στην πρίζα και ότι η συσκευή είναι απενεργοποιημένη.
Το ηλεκτρικό σκουπάκι δεν απορροφά σωστά.	Ενδέχεται ο χώρος συλλογής σκόνης να μην έχει τοποθετηθεί σωστά στη συσκευή. Τοποθετήστε σωστά το χώρο συλλογής σκόνης στη συσκευή.
	Ενδέχεται ο χώρος συλλογής σκόνης να είναι πλήρης. Αδειάστε το χώρο συλλογής σκόνης.
	Ενδέχεται η μονάδα φίλτρου να έχει φράξει. Καθαρίστε το εσωτερικό και το εξωτερικό φίλτρο (δείτε το κεφάλαιο 'Καθαρισμός').
Σκόνη βγαίνει από το ηλεκτρικό σκουπάκι.	Ενδέχεται ο χώρος συλλογής σκόνης να είναι πλήρης. Αδειάστε το χώρο συλλογής σκόνης.
	Ενδέχεται ο χώρος συλλογής σκόνης να μην έχει τοποθετηθεί σωστά στη συσκευή. Τοποθετήστε σωστά το χώρο συλλογής σκόνης στη συσκευή.
	Ενδέχεται η μονάδα φίλτρου να μην έχει τοποθετηθεί σωστά στο χώρο συλλογής σκόνης. Τοποθετήστε σωστά τη μονάδα φίλτρου στο χώρο συλλογής σκόνης.

Πρόβλημα	Λύση
Το ηλεκτρικό σκουπάκι δεν λειτουργεί σωστά όταν ένα από τα εξαρτήματα είναι προσαρτημένο στο στόμιο.	Ενδέχεται ο χώρος συλλογής σκόνης να είναι πλήρης. Αδειάστε το χώρο συλλογής σκόνης.
	Ενδέχεται το εξάρτημα να έχει φράξει. Αφαιρέστε το εμπόδιο από το εξάρτημα.
	Ενδέχεται η μονάδα φίλτρου να έχει φράξει. Καθαρίστε το εσωτερικό και το εξωτερικό φίλτρο (δείτε το κεφάλαιο 'Καθαρισμός').

## Introducción

Enhorabuena por la compra de este producto y bienvenido a Philips. Para sacar el mayor partido de la asistencia que Philips le ofrece, registre su producto en [www.philips.com/welcome](http://www.philips.com/welcome).

## Descripción general (fig. 1)

- A** Boquilla desmontable
- B** Botón de liberación de la boquilla
- C** Compartimento para el polvo
- D** Botón de liberación del compartimento para el polvo
- E** Piloto de carga
- F** Botón de encendido/apagado con 2 velocidades
- G** Aberturas de salida de aire
- H** Adaptador de corriente
- I** Boquilla estrecha
- J** Cargador
- K** Cepillo pequeño
- L** Unidad de filtrado
  - 1 Filtro exterior
  - 2 Filtro interior con portafiltro

## Importante

Antes de usar el aparato, lea atentamente este manual de usuario y consérvelo por si necesitara consultarlo en el futuro.

### Peligro

- No aspire nunca agua ni ningún otro líquido. No aspire nunca sustancias inflamables ni cenizas hasta que éstas estén frías.
- No sumerja nunca el aspirador ni el cargador en agua ni en ningún otro líquido.

### Advertencia

- Antes de enchufar el aparato, compruebe si el voltaje indicado en el mismo se corresponde con el voltaje de red local.
- No utilice el aspirador ni el cargador si están dañados.

- No se puede sustituir el cargador ni el adaptador. Si el cargador o el adaptador están dañados, deberá desechar el aparato.
- El adaptador incorpora un transformador. No corte el adaptador para sustituirlo por otra clavija, ya que podría provocar situaciones de peligro.
- Este aparato no debe ser usado por personas (adultos o niños) con su capacidad física, psíquica o sensorial reducida, ni por quienes no tengan los conocimientos y la experiencia necesarios, a menos que sean supervisados o instruidos acerca del uso del aparato por una persona responsable de su seguridad.
- Asegúrese de que los niños no jueguen con este aparato.

### **Precaución**

- Antes de limpiar el cargador, desenchufe el adaptador de la toma de corriente.
- Cargue el aspirador únicamente con el cargador suministrado. Durante la carga, el adaptador se calienta. Esto es normal.
- Apague siempre el aspirador después de usarlo.
- El voltaje en las láminas de contacto del cargador es bajo (máx. 12 voltios) y por lo tanto no es peligroso.
- No bloquee nunca las aberturas de salida de aire mientras está aspirando.
- Apague el aparato cuando vaya a recargarlo.
- Utilice siempre el aspirador con la unidad de filtrado puesta.
- Para evitar el riesgo de descargas eléctricas, tenga cuidado al perforar orificios en la pared para montar el cargador, especialmente si es cerca de una toma de corriente.
- Cargue, guarde y utilice el aparato a una temperatura entre 5° C y 35 °C.
- No desmonte ni cortocircuite las baterías. No exponga las baterías al fuego, al calor ni a la luz solar directa.

### **Campos electromagnéticos (CEM)**

Este aparato Philips cumple todos los estándares sobre campos electromagnéticos (CEM). Si se utiliza correctamente y de acuerdo con las instrucciones de este manual, el aparato se puede usar de forma segura según los conocimientos científicos disponibles hoy en día.

## Preparación para su uso

### Instalación del cargador

- 1 Coloque el cargador en la pared como se muestra en el dibujo. (fig. 2)

Si va a colocar el cargador en la pared, el espacio entre los orificios para los tornillos debe ser de 12 cm.

- 2 También puede colocar el cargador sobre una superficie horizontal (por ejemplo, una mesa) (fig. 3).
- 3 Enrolle el cable de alimentación sobrante alrededor del soporte situado en la parte posterior del cargador y pase el cable a través de la ranura (fig. 4).

### Carga del aparato

Antes de usar el aparato por vez primera, cárguelo durante al menos 16 horas.

*Consejo: Si no va a utilizar el aparato durante mucho tiempo, desenchufe el adaptador de la toma de corriente para ahorrar energía.*

- 1 Asegúrese de que el aparato está apagado.
- 2 Enchufe el adaptador a la toma de corriente.
- 3 Coloque el aspirador en el cargador (fig. 5).
  - Asegúrese de que la abertura situada en la parte posterior del aspirador encaje en el gancho del cargador (fig. 6).
  - ▶ El piloto de carga parpadea para indicar que el aparato se está cargando (fig. 7).
  - ▶ El piloto de carga se ilumina de manera continua para indicar que el aparato está completamente cargado.

### Uso del aparato

- 1 Deslice el botón de encendido/apagado hacia delante para encender el aparato (fig. 8).
  - Si desea utilizar una potencia normal, seleccione la velocidad 1.
  - Si desea utilizar una potencia mayor, seleccione la velocidad 2.

- 2** Deslice el botón de encendido/apagado hacia atrás para apagar el aparato (fig. 9).

### **Accesorios**

---

El aparato incluye los siguientes accesorios:

- un cepillo para limpiar las superficies delicadas;
- una boquilla estrecha para aspirar los rincones o espacios estrechos.

- 1** Coja el accesorio que desee utilizar.

- 2** Acople el accesorio a la boquilla del aparato (fig. 10).

### **Limpieza**

No sumerja nunca el aspirador ni el cargador en agua ni en ningún otro líquido.

Antes de limpiar el cargador, desenchufe siempre el adaptador de la toma de corriente.

- 1** Limpie la parte exterior del aparato y el cargador con un paño húmedo.

- 2** Si los puntos de contacto del cargador están sucios, límpielos con un paño seco.

### **Vaciado y limpieza del compartimento para el polvo**

---

Asegúrese de vaciar y limpiar el compartimento para el polvo con regularidad.

#### **Limpieza rápida**

Para vaciar rápidamente el compartimento para el polvo:

- 1** Pulse el botón de liberación de la boquilla (1) y quite la boquilla desmontable del aparato (2) (fig. 11).

- 2** Vacíe el contenido del compartimento para el polvo en el cubo de la basura (fig. 12).



## Limpeza a fondo

- 1** Sostenga el aparato sobre el cubo de la basura, presione el botón de liberación del compartimento para el polvo (1) y quítelo (2) (fig. 13).
- 2** Saque la unidad de filtrado del compartimento para el polvo (fig. 14).
- 3** Vacíe el compartimento para el polvo sacudiéndolo con su otra mano (fig. 15).
- 4** Si es necesario, limpie el compartimento para el polvo con un paño húmedo.
- 5** Si es necesario, limpie la unidad de filtrado. Consulte la sección “Limpeza de la unidad de filtrado”.
- 6** Vuelva a colocar el compartimento para el polvo alineando la ranura del compartimento con el saliente del aparato. Primero acople la parte inferior del compartimento para el polvo (1). Luego empuje la parte superior hacia el aparato (2) hasta que encaje en su sitio (“clic”) (fig. 16).

---

## Limpeza de la unidad de filtrado

Asegúrese de limpiar la unidad de filtrado con regularidad.

- 1** Gire el filtro exterior en sentido contrario al de las agujas del reloj (1) y quítelo del portafiltro (2) (fig. 17).  
Deje el filtro interior colocado en el portafiltro.
- 2** Limpie el filtro interior y el filtro exterior con un cepillo, o con un aspirador normal si estuviera muy sucio.

*Nota: Si es necesario, puede lavar el filtro interior y el filtro exterior con agua fría o tibia. Seque bien el filtro interior y el exterior antes de volver a utilizar la unidad de filtrado.*

- 3** Vuelva a colocar el filtro exterior en el portafiltro (1) y gírelo en el sentido de las agujas del reloj para fijarlo (2). (fig. 18)

- 4 Vuelva a colocar la unidad de filtrado en el compartimento para el polvo (fig. 19).

*Nota: Asegúrese de insertar la unidad de filtrado de la forma correcta.*

## **Almacenamiento**

- 1 Puede guardar el aspirador y los accesorios en el cargador (fig. 20).

## **Sustitución**

Le aconsejamos que sustituya el filtro interior después de un periodo prolongado de uso, o si ya no puede limpiarlo bien.

### **Sustitución del filtro interior**

---

- 1 Saque la unidad de filtrado del compartimento para el polvo (fig. 14).
- 2 Gire el filtro exterior en sentido contrario al de las agujas del reloj (1) y quítelo del portafiltro (2) (fig. 17).
- 3 Gire suavemente el filtro interior en sentido contrario al de las agujas del reloj (1) y quítelo del portafiltro (2) (fig. 21).
- 4 Coloque un filtro interior nuevo en el portafiltro (1) y gírelo en el sentido de las agujas del reloj para fijarlo (2) (fig. 22).
- 5 Empuje el extremo del filtro interior hacia dentro (fig. 23).
- 6 Coloque el filtro exterior en el portafiltro (1) y gírelo en el sentido de las agujas del reloj para fijarlo (2). (fig. 18)
- 7 Vuelva a colocar la unidad de filtrado en el compartimento para el polvo (fig. 19).

*Nota: Asegúrese de insertar la unidad de filtrado de la forma correcta.*

## **Accesorios**

Los filtros interiores están disponibles con el número de modelo FC8035. Póngase en contacto con su distribuidor Philips.

## Medio ambiente

- Al final de su vida útil, no tire el aparato junto con la basura normal del hogar. Llévelo a un punto de recogida oficial para su reciclado. De esta manera ayudará a conservar el medio ambiente (fig. 24).
- Las baterías recargables incorporadas contienen sustancias que pueden contaminar el medio ambiente. Quite las baterías antes de deshacerse del aparato. No tire las baterías con la basura normal del hogar, deposítelas en un punto de recogida oficial. También puede llevar el aparato a un centro de servicio de Philips. El personal del servicio de asistencia técnica quitará las baterías y se deshará de ellas de forma no perjudicial para el medio ambiente (fig. 25).

### Cómo extraer las pilas recargables

Quite las pilas recargables sólo si están completamente descargadas.

Nunca deje que las baterías recargables entren en contacto con objetos metálicos.

Quite las baterías recargables de la siguiente forma.

**1** Deje que el aspirador funcione hasta que se pare.

Intente encender otra vez el aparato para comprobar si las baterías están realmente descargadas. Si el motor se enciende, repita el procedimiento.

**2** Afloje los tornillos y quítelos. Abra el aspirador (fig. 26).

**3** Ponga la unidad motora con las baterías aún puestas en un recipiente grande con 3 litros de agua y 3 cucharaditas de sal.

- Asegúrese de que la unidad motora esté completamente sumergida. Añada más agua y sal en la proporción indicada anteriormente (1 cucharadita de sal por cada litro de agua) si es necesario.
- Deje la unidad motora y las baterías en el recipiente durante 24 horas.

**4** Corte los cables de conexión uno a uno y extraiga las baterías (fig. 27).

**Garantía y servicio**

Si necesita información o tiene algún problema, visite la página Web de Philips en [www.philips.com](http://www.philips.com), o póngase en contacto con el Servicio de Atención al Cliente de Philips en su país (hallará el número de teléfono en el folleto de la garantía mundial). Si no hay Servicio de Atención al Cliente de Philips en su país, diríjase a su distribuidor local Philips o póngase en contacto con el Service Department de Philips Domestic Appliances and Personal Care BV.

**Guía de resolución de problemas**

En este capítulo se resumen los problemas más frecuentes que pueden surgir. Si no puede resolver el problema, póngase en contacto con el Servicio de Atención al Cliente de su país.

Problema	Solución
El aparato no funciona.	Es posible que las baterías tengan poca carga. Recárguelas.
	Puede que no haya colocado bien el aparato en el cargador. Coloque el aparato correctamente en el cargador. El piloto de carga se ilumina para indicar que el aparato se está cargando.
	Puede que no haya enchufado bien el adaptador a la toma de corriente. Enchúfelo correctamente.
	Es posible que los puntos de contacto del aparato o del cargador estén sucios. Límpielos bien con un paño seco.
	Es posible que se haya encendido el aparato mientras estaba en el cargador. Asegúrese de que el aparato esté apagado cuando lo cargue.
	Si el aparato sigue sin funcionar, llévelo a su distribuidor o a un centro de servicio autorizado de Philips para su revisión.

Problema	Solución
----------	----------

El piloto de carga no se ilumina.	Asegúrese de que el adaptador se ha enchufado correctamente a la toma de corriente y de que el aparato está apagado.
-----------------------------------	--

El aspirador no aspira bien.	Puede que el compartimento para el polvo no esté bien colocado en el aparato. Coloque correctamente el compartimento para el polvo en el aparato.
------------------------------	---

	Puede que el compartimento para el polvo esté lleno. Vacíelo.
--	---

	Puede que la unidad de filtrado esté obstruida. Limpie el filtro interior y el filtro exterior (consulte el capítulo "Limpieza").
--	---

Sale polvo del aspirador.	Puede que el compartimento para el polvo esté lleno. Vacíelo.
---------------------------	---

	Puede que el compartimento para el polvo no esté bien colocado en el aparato. Coloque correctamente el compartimento para el polvo en el aparato.
--	---

	Es posible que la unidad de filtrado no esté colocada correctamente en el compartimento para el polvo. Coloque correctamente la unidad de filtrado en el compartimento para el polvo.
--	---

El aspirador no funciona correctamente cuando uno de los accesorios está conectado a la boquilla.	Puede que el compartimento para el polvo esté lleno. Vacíelo.
---	---

	Puede que el accesorio esté obstruido. Elimine la obstrucción del accesorio.
--	--

Problema	Solución
	Puede que la unidad de filtrado esté obstruida. Limpie el filtro interior y el filtro exterior (consulte el capítulo “Limpieza”).

## Johdanto

Onnittelut ostoksestasi ja tervetuloa Philips-tuotteiden käyttäjäksi! Hyödynnä Philipsin tuki ja rekisteröi tuotteesi osoitteessa [www.philips.com/welcome](http://www.philips.com/welcome).

## Laitteen osat (Kuva 1)

- A** Irrotettava suutin
- B** Suuttimen irrotuspainike
- C** Pölysäiliö
- D** Pölysäiliön vapautuspainike
- E** Latauksen merkkivalo
- F** Käynnistyskytkin, jossa 2 nopeusasetusta
- G** Poistoilmanaukot
- H** Latauslaite
- I** Rakosuutin
- J** Laturi
- K** Harjasuutin
- L** Suodatinyksikkö
  - 1 Ulkosuodatin
  - 2 Sisäsuodatin ja teline

## Tärkeää

Lue tämä käyttöopas huolellisesti ennen käyttöä ja säilytä se vastaisen varalle.

### Vaara

- Älä imuroi vettä tai muuta nestettä. Älä imuroi herkästi syttyviä aineita tai kuumaa tuhkaa.
- Älä koskaan upota imuria tai laturia veteen tai muuhun nesteeseen.

### Tärkeää

- Tarkista, että laitteeseen merkitty käyttöjännite vastaa paikallista verkkojännitettä, ennen kuin liität laitteen pistorasiaan.
- Älä käytä vahingoittunutta imuria tai laturia.
- Laturia ja sen verkkolaitetta ei voi vaihtaa. Jos laturi tai sen verkkolaite on vioittunut, laite on hävitettävä.

- Latauslaite sisältää jännitemuuntajan. Älä vaihda latauslaitteen tilalle toisenlaista pistoketta, jotta et aiheuta vaaratilannetta.
- Laitetta ei ole tarkoitettu lasten tai sellaisten henkilöiden käyttöön, joiden fyysinen tai henkinen toimintakyky on rajoittunut tai joilla ei ole kokemusta tai tietoa laitteen käytöstä, muuten kuin heidän turvallisuudestaan vastaavan henkilön valvonnassa ja ohjauksessa.
- Pienten lasten ei saa antaa leikkiä laitteella.

### **Varoitus**

- Irrota verkkolaite pistorasiasta ennen laturin puhdistamista.
- Lataa rikkaimuri käyttäen vain mukana tulevaa laturia. Latauksen aikana verkkolaite tuntuu lämpimältä. Tämä on normaalia.
- Katkaise rikkaimurista virta aina käytön jälkeen.
- Laturin kosketinliuskojen jännite on matala (enintään 12 V) ja siten vaaraton.
- Älä peitä poistoilmanaukkoja imuroinnin aikana.
- Katkaise laitteesta virta, kun lataat sitä.
- Käytä rikkaimurissa aina suodatinosaa.
- Sähköiskuvaaran välttämiseksi ole varovainen, kun poraat seinään reikiä laturin kiinnittämistä varten varsinkin pistorasian lähellä.
- Lataa, säilytä ja käytä laitetta 5 - 35°C:n lämpötilassa.
- Älä pura akkua tai aiheuta siihen oikosulkua. Suojaa akut tulelta, kuumuudelta ja suoralta auringonpaisteelta.

### **Sähkömagneettiset kentät (EMF)**

Tämä Philips-laite vastaa kaikkia, sähkömagneettisia kenttiä (EMF) koskevia standardeja. Jos laitetta käytetään oikein ja tämän käyttöohjeen ohjeiden mukaisesti, sen käyttäminen on turvallista tämänhetkisten tieteellisten tutkimusten perusteella.

## **Käyttöönoton valmistelu**

### **Laturin asentaminen**

**1** Kiinnitä laturi seinään kuvassa esitetyllä tavalla. (Kuva 2)

Jos kiinnität laturin seinään, porausreikien välin on oltava 12 cm.

**2** Voit myös asettaa laturin vaakasuoralle alustalle (esim. pöydälle) (Kuva 3).



- 3** Kierrä liika johto laturin takaosassa olevan kelan ympärille ja vie johto aukon läpi (Kuva 4).

## Lataaminen

---

Lataa laitetta vähintään 16 tuntia ennen ensimmäistä käyttökertaa.

*Vinkki: Jos et aio käyttää laitetta pitkään aikaan, säästä energiaa irrottamalla verkkolaite pistorasiasta.*

- 1** Varmista, että laitteesta on katkaistu virta.
- 2** Yhdistä verkkolaite pistorasiaan.
- 3** Aseta rikkaimuri laturiin (Kuva 5).
  - Varmista, että rikkaimurin takaosassa oleva aukko osuu laturin koukkuun (Kuva 6).
- ▶** Latausvalon vilkkuminen osoittaa, että laite latautuu (Kuva 7).
- ▶** Latauksen merkkivalo palaa, kun laitteen akku on latautunut täyteen.

## Käyttö

- 1** Käynnistä laite työntämällä liukukytkin eteenpäin (Kuva 8).
  - Jos haluat käyttää tavallista tehoa, valitse nopeus 1.
  - Jos haluat käyttää korkeaa tehoa, valitse nopeus 2.
- 2** Katkaise laitteesta virta työntämällä liukukytkin taaksepäin (Kuva 9).

## Lisätarvikkeet

---

Laitteen mukana toimitetaan seuraavat lisätarvikkeet:

- harjasuutin naarmuuntuvien pintojen imurointiin
- rakuasuutin nurkkien ja kapeiden paikkojen imurointiin.

- 1** Ota haluamasi lisäosa laturista.
- 2** Kiinnitä lisäosa laitteeseen (Kuva 10).

## Puhdistaminen

Älä koskaan upota imuria tai laturia veteen tai muuhun nesteeseen.

Irrota aina verkkolaite pistorasiasta ennen laturin puhdistamista.

- 1** Puhdista laitteen ja laturin pinta kostealla liinalla.
- 2** Jos laturin kosketinliuskat ovat likaiset, pyyhi ne kuivalla liinalla.

### **Pölysäiliön tyhjentäminen ja puhdistaminen**

---

Tyhjennä ja puhdista pölysäiliö säännöllisesti.

#### **Pikapuhdistus**

Pölysäiliön pikapuhdistus:

- 1** Paina suuttimen vapautuspainiketta (1) ja irrota suutin laitteesta (2) (Kuva 11).
- 2** Tyhjennä pölysäiliö roska-astiaan (Kuva 12).

#### **Perusteellinen puhdistus**

- 1** Pidä laite jäteastian päällä, paina pölysäiliön avauspainiketta (1) ja poista pölysäiliö (2) (Kuva 13).
- 2** Irrota suodatinosa pölysäiliöstä (Kuva 14).
- 3** Tyhjennä pölysäiliö ravistamalla sitä toisella kädellä (Kuva 15).
- 4** Puhdista pölysäiliö tarpeen vaatiessa kostealla liinalla.
- 5** Puhdista suodatinosa tarvittaessa. Katso kohtaa Suodatinosan puhdistaminen.
- 6** Kiinnitä pölysäiliö laitteeseen kohdistamalla säiliössä oleva aukko laitteessa olevaan ulkonemaan. Kiinnitä ensin pölysäiliön alaosa (1) ja työnnä sitten yläosaa laitetta (2) kohti, kunnes säiliö napsahtaa paikoilleen (Kuva 16).

#### **Suodatinosan puhdistaminen**

---

Puhdista suodatinosa säännöllisesti.

- 1** Käännä ulkosuodatinta vastapäivään (1) ja irrota se suodatintelineestä (2) (Kuva 17).  
Älä irrota sisäsuodatinta telineestä.
- 2** Puhdista sisä- ja ulkosuodatin harjalla tai tavallisella imurilla, jos ne ovat kovin likaisia.

*Huomautus: Tarpeen vaatiessavoit puhdistaa sisä- ja ulkosuodattimen kylmällä tai haalealla vedellä. Kuivaa suodattimet hyvin ennen suodatinosan seuraavaa käyttöä.*

**3** Aseta ulkosuodatin takaisin telineeseen (1) ja kiinnitä se kääntämällä sitä myötöpäivään (2). (Kuva 18)

**4** Aseta suodatinosa takaisin pölysäiliöön (Kuva 19).

*Huomautus: Varmista, että suodatinosa on oikein paikallaan.*

## Säilytys

**1** Voit säilyttää rikkaimuria ja lisätarvikkeita laturissa (Kuva 20).

## Varaosat

Suosittellemme sisäsuodattimen vaihtamista pitkäaikaisen käytön jälkeen tai kun sitä ei enää saa kunnolla puhtaaksi.

### Sisäsuodattimen vaihtaminen

**1** Irrota suodatinosa pölysäiliöstä (Kuva 14).

**2** Käännä ulkosuodatinta vastapäivään (1) ja irrota se suodatintelineestä (2) (Kuva 17).

**3** Käännä sisäsuodatinta varovasti vastapäivään (1) ja irrota se suodatintelineestä (2) (Kuva 21).

**4** Aseta uusi sisäsuodatin telineeseen (1) ja kiinnitä se kääntämällä sitä myötöpäivään (2) (Kuva 22).

**5** Paina sisäsuodattimen kärki sisäänpäin (Kuva 23).

**6** Aseta ulkosuodatin telineeseen (1) ja kiinnitä se kääntämällä sitä myötöpäivään (2). (Kuva 18)

**7** Aseta suodatinosa takaisin pölysäiliöön (Kuva 19).

*Huomautus: Varmista, että suodatinosa on oikein paikallaan.*

## Lisätarvikkeet

Uusia sisäsuodattimia on saatavissa tuotenumera FC8035. Kysy Philips-myyjältä.

## Ympäristöasiaa

- Älä hävitä vanhoja laitteita tavallisen talousjätteen mukana, vaan toimita ne valtuutettuun kierrätyspisteeseen. Näin autat vähentämään ympäristölle aiheutuvia haittavaikutuksia (Kuva 24).
- Kiinteissä akuissa on saastuttavia aineita. Poista akut ennen laitteen hävittämistä. Älä hävitä tyhjiä paristoja talousjätteen mukana, vaan toimita ne valtuutettuun kierrätyspisteeseen. Voit myös toimittaa laitteen Philipsin huoltopalveluun, jossa akut poistetaan ja laite hävitetään ympäristöystävällisellä tavalla (Kuva 25).

## Akkujen irrottaminen

Poista akut vasta kun ne ovat täysin tyhjä.

Älä päästä akkuja kosketuksiin metallin kanssa.

Poista akut seuraavalla tavalla:

**1 Anna rikkaimurin käydä siihen asti kunnes se pysähtyy.**

Voit tarkistaa, että akut ovat tyhjä yrittämällä käynnistää laite uudelleen. Jos moottori käynnistyy, toista toimenpide.

**2 Irrota ruuvit ja avaa rikkaimuri (Kuva 26).**

**3 Aseta runko akkuineen suureen kulhoon, jossa on 3 litraa vettä ja 3 teelusikallista suolaa.**

- Varmista, että runko on kokonaan vedenpinnan alla. Lisää tarvittaessa vettä ja suolaa kuvatun suhteen mukaisesti (1 teelusikallinen suolaa 1 litraan vettä).
- Anna rungon ja akkujen olla kulhossa 24 tuntia.

**4 Katkaise johtimet yksi kerrallaan ja poista akut (Kuva 27).**

## Takuu & huolto

Jos haluat lisätietoja tai laitteen suhteen on ongelmia, käy Philipsin Internet-sivuilla osoitteessa [www.philips.com](http://www.philips.com) tai ota yhteys Philipsin asiakaspalveluun (puhelinnumero löytyy takuulehtisestä). Voit myös ottaa yhteyden Philips-myyjään tai Philipsin valtuuttamaan huoltoliikkeeseen.

## Vianmääritys

Tässä luvussa kuvataan tavallisimmat laitteen käyttöön liittyvät ongelmat. Ellet onnistu ratkaisemaan ongelmaa alla olevien ohjeiden avulla, ota yhteyttä Philipsin maakohtaiseen asiakaspalveluun.

Ongelma	Ratkaisu
Laite ei toimi.	Akkujen virta saattaa olla vähissä. Lataa akut.
	Laite on ehkä asetettu väärin laturiin. Aseta laite laturiin oikein. Latausvalo syttyy osoitukseksi laitteen latautumisesta.
	Pistoke ei ehkä ole kunnolla pistorasiassa. Laita pistoke kunnolla pistorasiaan.
	Laitteen tai laturin kosketinliuskat voivat olla likaisia. Pyyhi ne kuivalla liinalla.
	Laitteeseen on ehkä kytketty virta, kun laite oli laturissa. Varmista, että laitteen virta on katkaistu, kun laite on laturissa.
	Jos laite ei vielääkään toimi, vie laite tarkistettavaksi Philips-jälleenmyyjälle tai Philipsin valtuuttamaan huoltoliikkeeseen.
Latausvalo ei pala.	Varmista, että verkkolaite on kunnolla pistorasiassa ja laitteesta on katkaistu virta.
Rikkaimuri ei imuroi kunnolla.	Pölysäiliö ei ehkä ole kunnolla kiinni laitteessa. Kiinnitä pölysäiliö kunnolla.
	Pölysäiliö voi olla täynnä. Tyhjennä se.

Ongelma	Ratkaisu
	Suodatinosa voi olla tukossa. Puhdista sisä- ja ulkosuodattimet (katso kohta Puhdistaminen).
Pölyä pääsee ulos imurista.	Pölysäiliö voi olla täynnä. Tyhjennä se.
	Pölysäiliö ei ehkä ole kunnolla kiinni laitteessa. Kiinnitä pölysäiliö kunnolla.
	Suodatinosa ei ehkä kunnolla paikallaan pölysäiliössä. Aseta suodatinosa paikalleen.
Rikkaimuri ei toimi kunnolla, kun jokin lisätarvikkeista on kiinnitetty suuttimeen.	Pölysäiliö voi olla täynnä. Tyhjennä se.
	Lisätarvike voi olla tukossa. Poista tukos.
	Suodatinosa voi olla tukossa. Puhdista sisä- ja ulkosuodattimet (katso kohta Puhdistaminen).

## Introduction

Félicitations pour votre achat et bienvenue dans l'univers Philips ! Pour profiter pleinement de l'assistance Philips, enregistrez votre produit sur le site à l'adresse suivante : [www.philips.com/welcome](http://www.philips.com/welcome).

## Description générale (fig. 1)

- A** Embout amovible
- B** Bouton de déverrouillage de l'embout
- C** Compartiment à poussière
- D** Bouton d'ouverture du compartiment à poussière
- E** Voyant de charge
- F** Bouton coulissant marche/arrêt à deux vitesses.
- G** Orifices d'évacuation
- H** Adaptateur
- I** Embout plat
- J** Chargeur
- K** Brosse
- L** Ensemble filtre
  - 1 Filtre extérieur
  - 2 Filtre intérieur avec porte-filtre

## Important

Lisez attentivement ce mode d'emploi avant d'utiliser l'appareil et conservez-le pour un usage ultérieur.

### Danger

- N'aspirez jamais d'eau, de liquides, de substances inflammables, ni de cendres encore chaudes.
- Ne plongez jamais l'aspirateur ou le chargeur dans l'eau ou dans tout autre liquide.

### Avertissement

- Avant de brancher l'appareil, vérifiez que la tension indiquée sur l'appareil correspond à la tension supportée par le secteur locale.
- N'utilisez pas l'aspirateur ou le chargeur s'il est endommagé.

- Le chargeur et son adaptateur ne peuvent pas être remplacés. Si le chargeur ou l'adaptateur est endommagé, l'appareil doit être mis au rebut.
- L'adaptateur contient un transformateur. Afin d'éviter tout accident, n'essayez pas de remplacer la fiche de l'adaptateur.
- Cet appareil n'est pas destiné à être utilisé par des personnes (notamment des enfants) dont les capacités physiques, sensorielles ou intellectuelles sont réduites, ou par des personnes manquant d'expérience ou de connaissances, à moins que celles-ci ne soient sous surveillance ou qu'elles n'aient reçu des instructions quant à l'utilisation de l'appareil par une personne responsable de leur sécurité.
- Veillez à ce que les enfants ne puissent pas jouer avec l'appareil.

### **Attention**

- Débranchez l'adaptateur de la prise secteur avant de nettoyer le chargeur.
- Utilisez exclusivement le chargeur fourni pour recharger l'aspirateur. L'adaptateur chauffe pendant la charge. Ce phénomène est parfaitement normal.
- Arrêtez toujours l'aspirateur après utilisation.
- La tension appliquée aux zones de contact du chargeur est faible (12 V max.) et n'est donc pas dangereuse.
- Évitez d'obturer les orifices d'évacuation lorsque vous utilisez l'aspirateur.
- Éteignez l'appareil pour le recharger.
- Installez toujours l'ensemble filtre dans l'aspirateur avant de l'utiliser.
- Pour éviter tout risque d'électrocution, soyez prudent lorsque vous percez les trous dans le mur pour fixer le chargeur, surtout à proximité d'une prise de courant.
- Utilisez, chargez et conservez l'appareil à une température comprise entre 5 °C et 35 °C.
- Ne démontez jamais la batterie. Mettez la batterie à l'abri du feu, de la chaleur et des rayons du soleil.



## Champs électromagnétiques (CEM)

Cet appareil Philips est conforme à toutes les normes relatives aux champs électromagnétiques (CEM). Il répond aux règles de sécurité établies sur la base des connaissances scientifiques actuelles s'il est manipulé correctement et conformément aux instructions de ce mode d'emploi.

### Avant l'utilisation

#### Installation du chargeur

- 1 Fixez le chargeur à un mur comme indiqué dans l'illustration. (fig. 2)

Si vous fixez le chargeur à un mur, percez des trous espacés de 12 cm pour les vis.

- 2 Vous pouvez également poser le chargeur sur une surface horizontale (par ex. sur une table ou un bureau) (fig. 3).

- 3 Enroulez la longueur inutile du cordon d'alimentation autour des crochets à l'arrière du chargeur, puis passez le cordon dans l'orifice (fig. 4).

#### Charge de l'appareil

Chargez l'appareil pendant au moins 16 heures avant la première utilisation.

*Conseil : Si vous n'utilisez pas l'appareil pendant une période prolongée, il est recommandé de débrancher l'adaptateur de la prise secteur pour économiser de l'énergie.*

- 1 Assurez-vous que l'appareil est éteint.

- 2 Branchez l'adaptateur sur la prise secteur.

- 3 Placez l'aspirateur sur le chargeur (fig. 5).

- Veillez à insérer le crochet du chargeur dans l'orifice à l'arrière de l'aspirateur (fig. 6).

- Le voyant de charge clignote pour indiquer que l'appareil se charge (fig. 7).

- ▶ Le voyant de charge reste allumé pour indiquer que l'appareil est entièrement chargé.

### Utilisation de l'appareil

- 1** Faites glisser le bouton marche/arrêt vers l'avant pour mettre l'appareil en marche (fig. 8).
  - Si vous souhaitez utiliser une puissance normale, sélectionnez la vitesse 1.
  - Si vous souhaitez utiliser une grande puissance, sélectionnez la vitesse 2.
- 2** Faites glisser le bouton marche/arrêt vers l'arrière pour arrêter l'appareil (fig. 9).

### Accessoires

---

L'appareil est livré avec les accessoires suivants :

- une brosse pour nettoyer les surfaces délicates ;
- un suceur plat pour nettoyer les coins et les zones étroites.

- 1** Prenez dans le chargeur l'accessoire de votre choix.
- 2** Fixez l'accessoire sur l'aspirateur (fig. 10).

### Nettoyage

Ne plongez jamais l'aspirateur ou le chargeur dans l'eau ou dans tout autre liquide.

Débranchez toujours l'adaptateur de la prise secteur avant de nettoyer le chargeur.

- 1** Nettoyez l'extérieur de l'appareil et le chargeur avec un chiffon humide.
- 2** Si les points de contact sur le chargeur sont sales, essuyez-les avec un chiffon sec.

### Vidage et nettoyage du compartiment à poussière

---

Veillez à vider et à nettoyer le compartiment à poussière régulièrement.

## Nettoyage rapide

Pour vider rapidement le compartiment à poussière :

- 1** Appuyez sur le bouton de déverrouillage (1) et retirez le suceur amovible de l'appareil (2) (fig. 11).
- 2** Secouez le compartiment au-dessus d'une poubelle (fig. 12).

## Nettoyage en profondeur

- 1** Tenez l'appareil au-dessus d'une poubelle, appuyez sur le bouton de déverrouillage du compartiment à poussière (1), puis retirez le compartiment à poussière (2) (fig. 13).
- 2** Retirez l'ensemble filtre du compartiment à poussière (fig. 14).
- 3** Videz le compartiment à poussière en le secouant avec votre main libre (fig. 15).
- 4** Si nécessaire, nettoyez le compartiment à poussière à l'aide d'un chiffon humide.
- 5** Si nécessaire, nettoyez l'ensemble filtre. Reportez-vous à la section « Nettoyage de l'ensemble filtre ».
- 6** Pour remettre en place le compartiment à poussière, alignez la rainure du compartiment à poussière avec la projection de l'appareil. Commencez par fixer le bas du compartiment à poussière (1), puis poussez sa partie supérieure vers l'appareil (2) jusqu'à ce qu'il s'enclenche (clic) (fig. 16).

---

## Nettoyage de l'ensemble filtre

Veillez à nettoyer l'ensemble filtre régulièrement.

- 1** Tournez le filtre extérieur dans le sens inverse des aiguilles d'une montre (1), puis retirez-le du porte-filtre (2) (fig. 17).  
Laissez le filtre intérieur dans le porte-filtre.
- 2** Nettoyez les filtres intérieur et extérieur à l'aide d'une brosse ou en utilisant l'aspirateur s'ils sont très sales.

*Remarque : Si nécessaire, vous pouvez nettoyer les filtres intérieur et extérieur à l'eau froide ou tiède. Séchez-les soigneusement avant de les replacer dans l'ensemble filtre.*

- 3** Placez le filtre extérieur dans le porte-filtre (1), puis tournez dans le sens des aiguilles d'une montre pour le fixer (2). (fig. 18)
- 4** Remplacez l'ensemble filtre dans le compartiment à poussière (fig. 19).

*Remarque : Veillez à insérer correctement l'ensemble filtre.*

## **Rangement**

- 1** L'aspirateur et les accessoires peuvent être rangés sur le chargeur (fig. 20).

## **Remplacement**

Nous vous conseillons de remplacer le filtre intérieur après une période d'inutilisation prolongée ou si vous ne parvenez plus à le nettoyer correctement.

### **Remplacement du filtre intérieur**

---

- 1** Retirez l'ensemble filtre du compartiment à poussière (fig. 14).
- 2** Tournez le filtre extérieur dans le sens inverse des aiguilles d'une montre (1), puis retirez-le du porte-filtre (2) (fig. 17).
- 3** Tournez délicatement le filtre intérieur dans le sens inverse des aiguilles d'une montre (1), puis retirez-le du porte-filtre (2) (fig. 21).
- 4** Placez un nouveau filtre intérieur dans le porte-filtre (1), puis tournez-le dans le sens des aiguilles d'une montre pour le fixer (2) (fig. 22).
- 5** Poussez le bout du filtre vers l'intérieur (fig. 23).
- 6** Remplacez le filtre extérieur dans le porte-filtre (1), puis tournez-le dans le sens des aiguilles d'une montre pour le fixer (2). (fig. 18)

- 7** Remplacez l'ensemble filtre dans le compartiment à poussière (fig. 19).

*Remarque : Veillez à insérer correctement l'ensemble filtre.*

## Accessoires

Les filtres intérieurs sont disponibles sous la référence FC8035. Contactez votre revendeur Philips.

## Environnement

- Lorsqu'il ne fonctionnera plus, ne jetez pas l'appareil avec les ordures ménagères, mais déposez-le à un endroit assigné à cet effet, où il pourra être recyclé. Vous contribuerez ainsi à la protection de l'environnement (fig. 24).
- Les batteries rechargeables intégrées contiennent des substances polluantes. Retirez les batteries avant de mettre l'appareil au rebut. Ne jetez pas les batteries avec les ordures ménagères mais déposez-les dans un point de collecte. Vous pouvez également déposer l'appareil dans un Centre Service Agréé Philips. Les employés de ce centre retireront les batteries pour vous et les mettront au rebut d'une manière respectueuse de l'environnement (fig. 25).

## Retrait des batteries

Ne retirez les batteries que lorsqu'elles sont complètement déchargées.

Évitez tout contact de la batterie avec des objets métalliques.

Pour retirer les batteries, suivez la procédure ci-dessous :

- 1** Laissez l'aspirateur fonctionner jusqu'à l'arrêt du moteur. Rallumez l'appareil pour vous assurer que la batterie est bien déchargée. Si le moteur démarre, recommencez la procédure.
- 2** Ôtez les vis et ouvrez l'aspirateur (fig. 26).
- 3** Placez le bloc moteur avec la batterie toujours fixée dans un grand bol contenant 3 litres d'eau et 3 cuillères à café de sel.

- Assurez-vous que tout le bloc moteur est plongé dans l'eau. Si nécessaire, ajoutez de l'eau et du sel selon les proportions indiquées ci-dessus (1 cuillère à café de sel par litre d'eau).
- Laissez l'ensemble dans le bol pendant 24 heures.

#### **4** Coupez les fils de connexion un par un, puis retirez la batterie (fig. 27).

### Garantie et service

Si vous souhaitez obtenir des informations supplémentaires ou si vous rencontrez un problème, visitez le site Web de Philips à l'adresse [www.philips.com](http://www.philips.com) ou contactez le Service Consommateurs Philips de votre pays (vous trouverez le numéro de téléphone correspondant sur le dépliant de garantie internationale). S'il n'existe pas de Service Consommateurs Philips dans votre pays, renseignez-vous auprès de votre revendeur Philips local ou contactez le « Service Department of Philips Domestic Appliances and Personal Care BV ».

### Dépannage

Cette rubrique présente les problèmes les plus courants que vous pouvez rencontrer avec votre appareil. Si vous ne parvenez pas à résoudre le problème à l'aide des informations ci-dessous, contactez le Service Consommateurs Philips de votre pays.

#### Problème

#### Solution

L'appareil ne fonctionne pas.

Les batteries sont peut-être épuisées. Rechargez-les.

Vous n'avez peut-être pas placé l'appareil correctement sur le chargeur. Placez-le correctement. Le voyant de charge s'allume pour indiquer que l'appareil se recharge.

Vous avez peut-être mal branché l'adaptateur sur le secteur. Branchez-le correctement sur la prise secteur.

Problème	Solution
	<p>Les points de contact sur l'appareil et/ou le chargeur sont peut-être sales. Essayez-les avec un chiffon sec.</p> <p>L'appareil était peut-être allumé alors qu'il était sur le chargeur. Assurez-vous que l'appareil est éteint lorsque vous le chargez.</p>
	<p>Si l'appareil ne fonctionne toujours pas, confiez-le à votre revendeur ou à un Centre Service Agréé Philips pour vérification.</p>
<p>Le voyant de charge ne s'allume pas.</p>	<p>Assurez-vous que l'adaptateur est correctement branché sur le secteur et que l'appareil est éteint.</p>
<p>L'appareil n'aspire pas bien.</p>	<p>Le compartiment à poussière est peut-être mal fixé à l'appareil. Fixez-le correctement à l'appareil.</p> <p>Le compartiment à poussière est peut-être rempli. Videz-le.</p>
	<p>L'ensemble filtre est peut-être colmaté. Nettoyez les filtres intérieur et extérieur (voir rubrique « Nettoyage »).</p>
<p>De la poussière s'échappe de l'aspirateur.</p>	<p>Le compartiment à poussière est peut-être rempli. Videz-le.</p>
	<p>Le compartiment à poussière est peut-être mal fixé à l'appareil. Fixez-le correctement à l'appareil.</p> <p>L'ensemble filtre est peut-être mal positionné dans le compartiment à poussière. Placez-le correctement dans le compartiment à poussière.</p>

Problème	Solution
L'aspirateur ne fonctionne pas correctement lorsque l'un des accessoires est fixé au suceur.	Le compartiment à poussière est peut-être rempli. Videz-le.
	L'accessoire est peut-être bouché. Retirez ce qui bouche l'accessoire.
	L'ensemble filtre est peut-être colmaté. Nettoyez les filtres intérieur et extérieur (voir rubrique « Nettoyage »).



## Introduzione

Congratulazioni per l'acquisto e benvenuti in Philips! Per trarre il massimo vantaggio dall'assistenza Philips, registrate il vostro prodotto su [www.philips.com/welcome](http://www.philips.com/welcome).

## Descrizione generale (fig. 1)

- A** Bocchetta estraibile
- B** Pulsante di sgancio della bocchetta
- C** Scomparto polvere
- D** Pulsante di sgancio dello scomparto polvere
- E** Spia di ricarica
- F** Interruttore a scorrimento on/off a 2 velocità
- G** Bocchetta dell'aria
- H** Adattatore
- I** Bocchetta a lancia
- J** Caricabatterie
- K** Spazzola
- L** Gruppo del filtro
  - 1 Filtro esterno
  - 2 Filtro interno con portafiltro

## Importante

Prima di utilizzare l'apparecchio, leggete attentamente il presente manuale e conservatelo per eventuali riferimenti futuri.

### Pericolo

- Non aspirare mai acqua o altre sostanze liquide. Non aspirare in nessun caso sostanze infiammabili e cenere se non completamente fredda.
- Non immergete mai l'aspirabriciole o il caricabatterie in acqua o in qualsiasi altro liquido.

### Avvertenza

- Prima di collegare l'apparecchio, verificate che la tensione riportata sulla spina corrisponda alla tensione disponibile.
- Non utilizzate l'aspirabriciole o il caricabatterie se sono danneggiati.

- Il caricabatterie e l'adattatore non possono essere sostituiti. Se il caricabatterie o l'adattatore sono danneggiati, l'apparecchio non deve essere utilizzato.
- L'adattatore contiene un trasformatore. Non tagliate l'adattatore per sostituirlo con un'altra spina onde evitare situazioni pericolose.
- L'apparecchio non è destinato a persone (inclusi bambini) con capacità mentali, fisiche o sensoriali ridotte, fatti salvi i casi in cui tali persone abbiano ricevuto assistenza o formazione per l'uso dell'apparecchio da una persona responsabile della loro sicurezza.
- Adottate le dovute precauzioni per evitare che i bambini giochino con l'apparecchio.

### **Attenzione**

- Prima di pulire il caricabatterie, scollegate l'adattatore dalla presa a muro.
- Per ricaricare l'aspirabriciole utilizzate esclusivamente il caricabatterie in dotazione. Il riscaldamento della superficie dell'adattatore durante la ricarica è un fenomeno normale.
- Spegnete sempre l'aspirabriciole dopo l'uso.
- La tensione sui contatti del caricabatterie è bassa (max. 12 volt) e pertanto non risulta pericolosa.
- Non ostruite le bocchette dell'aria durante l'uso.
- Spegnete l'apparecchio durante la ricarica.
- Utilizzate l'aspirabriciole sempre in combinazione con i filtri.
- Onde evitare il rischio di scariche elettriche, prestate particolare attenzione quando vengono praticati i fori per collegare il caricabatterie, soprattutto in prossimità di una presa a muro.
- Caricate, riponete e usate l'apparecchio a una temperatura compresa fra 5°C e 35°C.
- Non smontate le batterie e non fatele andare in cortocircuito. Tenete le batterie lontano da fuoco, calore e luce solare diretta.

### **Campi elettromagnetici (EMF)**

Questo apparecchio Philips è conforme a tutti gli standard relativi ai campi elettromagnetici (EMF). Se utilizzato in modo appropriato seguendo le istruzioni contenute nel presente manuale

utente, l'apparecchio consente un utilizzo sicuro come confermato dai risultati scientifici attualmente disponibili.

## Predisposizione dell'apparecchio

### Installazione del caricabatterie

- 1** È possibile installare il caricabatterie al muro, come indicato nella figura. (fig. 2)  
Lo spazio tra i fori delle viti deve essere di 12 cm.
- 2** È possibile anche posizionare il caricabatterie su una superficie orizzontale (ad esempio un tavolo) (fig. 3).
- 3** Riavvolgete il cavo in eccesso intorno agli appositi supporti situati sul retro del caricabatterie e passate il cavo attraverso le apposite fessure (fig. 4).

### Ricarica dell'apparecchio

Quando l'apparecchio viene utilizzato per la prima volta, è necessario ricaricarlo per almeno 16 ore.

*Consiglio se non prevedete di utilizzare l'apparecchio per un periodo prolungato, vi consigliamo di scollegare l'adattatore dalla presa di corrente per ridurre il consumo energetico.*

- 1** Controllate che l'apparecchio sia spento.
- 2** Inserite la spina dell'adattatore nella presa di corrente a muro.
- 3** Posizionate l'aspirabriciole sul caricabatterie (fig. 5).
  - Assicuratevi che l'apertura sul retro dell'aspirabriciole coincida con il gancio del caricabatterie (fig. 6).
  - Quando l'apparecchio viene ricaricato, la spia di ricarica lampeggia (fig. 7).
  - La spia di ricarica è sempre accesa quando l'apparecchio è completamente carico.

## Modalità d'uso dell'apparecchio

- 1** Per accendere l'apparecchio, spostate in avanti l'interruttore a scorrimento on/off (fig. 8).
  - Per utilizzare la potenza normale, selezionate la velocità 1.
  - Per utilizzare la potenza superiore, selezionate la velocità 2.
- 2** Per spegnere l'apparecchio, spostate indietro l'interruttore a scorrimento on/off (fig. 9).

## Accessori

L'apparecchio è dotato dei seguenti accessori:

- una spazzola per pulire le superfici delicate;
- una bocchetta a lancia per raggiungere gli angoli e le piccole fessure.

- 1** Estrarre l'accessorio desiderato dal caricabatterie.
- 2** Collegare l'accessorio all'estremità dell'apparecchio (fig. 10).

## Pulizia

Non immergete mai l'aspirabriciole o il caricabatterie in acqua o in qualsiasi altro liquido.

Prima di pulire il caricabatterie, scollegate sempre l'adattatore dalla presa a muro.

- 1** Pulite la parte esterna dell'apparecchio e il caricabatterie con un panno umido.
- 2** Se i punti di contatto del caricabatterie sono sporchi, puliteli con un panno asciutto.

## Svuotamento e pulizia dello scomparto polvere

Assicuratevi di svuotare e pulire regolarmente lo scomparto polvere.

### Pulizia rapida

Per svuotare rapidamente lo scomparto polvere:

- 1** Premete il pulsante di sgancio bocchetta (1) e scollegate la bocchetta estraibile dall'apparecchio (2) (fig. 11).

- 2 Svuotate il contenuto dello scomparto polvere in un cestino (fig. 12).

### **Pulizia accurata**

- 1 Posizionate l'apparecchio sopra un cestino, premete il pulsante di sgancio dello scomparto polvere (1) ed estraete lo scomparto polvere (2) (fig. 13).
- 2 Rimuovete i filtri dallo scomparto polvere (fig. 14).
- 3 Svuotate lo scomparto polvere scuotendolo (fig. 15).
- 4 Se necessario, pulite lo scomparto polvere con un panno umido
- 5 Se necessario pulite il gruppo del filtro. Vedere la sezione "Pulizia del gruppo del filtro".
- 6 Per rimettere a posto lo scomparto polvere, allineate la fessura sullo scomparto con la parte sporgente dell'apparecchio. Posizionate per prima cosa la parte inferiore dello scomparto polvere (1) e poi spingete la parte superiore verso l'apparecchio (2), in modo da farlo scattare in posizione (fig. 16).

### **Pulizia del gruppo del filtro**

---

Assicuratevi di pulire il gruppo del filtro a intervalli regolari.

- 1 Ruotate il filtro esterno in senso antiorario (1) e sganciatelo dal portafiltro (2) (fig. 17).

Lasciate il filtro interno attaccato al portafiltro.

- 2 Se sono molto sporchi, pulite il filtro interno e quello esterno con una spazzola o con un aspirapolvere normale.

*Nota* Se necessario, potete pulire il filtro interno e quello esterno in acqua fredda o tiepida. Asciugate accuratamente il filtro interno ed esterno prima di riutilizzare il gruppo del filtro.

- 3 Riposizionate il filtro esterno nel portafiltro (1) e ruotatelo in senso orario per reinsertarlo (2). (fig. 18)
- 4 Reinserte il gruppo del filtro nello scomparto polvere (fig. 19).

*Nota Assicuratevi di inserire correttamente il gruppo del filtro.*

## Conservazione

- 1 Potete riporre l'aspirabriciole e gli accessori sul caricabatterie (fig. 20).

## Sostituzione

Vi consigliamo di sostituire il filtro interno dopo un lungo utilizzo o se non può essere più pulito adeguatamente.

### Sostituzione del filtro interno

---

- 1 Rimuovete i filtri dallo scomparto polvere (fig. 14).
- 2 Ruotate il filtro esterno in senso antiorario (1) e sganciatelo dal portafiltro (2) (fig. 17).
- 3 Ruotate il filtro interno delicatamente in senso antiorario (1) e sganciatelo dal portafiltro (2) (fig. 21).
- 4 Posizionate un nuovo filtro interno sul portafiltro (1) e ruotatelo in senso orario per inserirlo (2) (fig. 22).
- 5 Premete la punta del filtro interno verso l'interno (fig. 23).
- 6 Riposizionate il filtro esterno nel portafiltro (1) e ruotatelo in senso orario per inserirlo (2). (fig. 18)
- 7 Reinserite il gruppo del filtro nello scomparto polvere (fig. 19).

*Nota Assicuratevi di inserire correttamente il gruppo del filtro.*

## Accessori

Richiedete al rivenditore Philips di zona i nuovi filtri interni indicando il codice FC8035.

## Tutela dell'ambiente

- Per contribuire alla tutela dell'ambiente, non smaltite l'apparecchio insieme ai rifiuti domestici ma consegnatelo a un centro di raccolta ufficiale (fig. 24).
- Le batterie ricaricabili integrate contengono sostanze potenzialmente nocive per l'ambiente. Prima di smaltire l'apparecchio, rimuovere le batterie. Non gettatele tra i rifiuti domestici ma consegnarle a un centro di raccolta ufficiale. Potete anche consegnare l'apparecchio a un centro di assistenza Philips, che si occuperà della rimozione delle batterie e dello smaltimento nel pieno rispetto dell'ambiente (fig. 25).

### Rimozione delle batterie ricaricabili

Prima di rimuovere le batterie, verificate che siano completamente scariche.

Le batterie ricaricabili non devono mai entrare in contatto con il metallo.

Rimuovete le batterie come descritto di seguito.

#### **1** Lasciate acceso l'aspirabriciole fino al suo arresto.

Provate ad accendere l'apparecchio per controllare che le batterie siano effettivamente scariche. Se il motore si avvia, ripetete la procedura dall'inizio.

#### **2** Allentate e quindi rimuovete le viti. Successivamente aprite l'aspirabriciole (fig. 26).

#### **3** Immergete il gruppo motore con le batterie ancora inserite in un recipiente ampio con 3 litri di acqua e 3 cucchiaini di sale.

- Assicuratevi che l'intero gruppo motore sia immerso. Se necessario aggiungete più o meno acqua e sale rispettando le proporzioni riportate sopra (1 cucchiaino di sale per 1 litro di acqua).
- Lasciate il gruppo motore e le batterie nel recipiente per 24 ore.

#### **4** Tagliate singolarmente i cavi di collegamento e rimuovete le batterie (fig. 27).

## Garanzia e assistenza

Per ulteriori informazioni o eventuali problemi, visitate il sito Web Philips all'indirizzo [www.philips.com](http://www.philips.com) oppure contattate il Centro Assistenza Clienti Philips locale (il numero di telefono è riportato nell'opuscolo della garanzia). Qualora non fosse disponibile un Centro Assistenza Clienti locale, rivolgetevi al rivenditore autorizzato Philips oppure contattate il Reparto assistenza Philips Domestic Appliances & Personal Care BV.

## Risoluzione dei guasti

In questo capitolo vengono riportati i problemi più ricorrenti legati all'uso dell'apparecchio. Se non riuscite a risolvere i problemi con le informazioni seguenti, vi preghiamo di contattare il centro assistenza Philips del vostro Paese.

Problema	Soluzione
L'apparecchio non funziona.	Le batterie potrebbero essere scariche. Ricaricatele.
	È possibile che l'apparecchio non sia stato posizionato correttamente sul caricabatterie. Controllate che la posizione dell'apparecchio sia corretta. La spia di ricarica deve accendersi per indicare che la ricarica è in corso.
	L'adattatore potrebbe non essere collegato correttamente alla presa a muro. Collegatelo in maniera corretta.
	I punti di contatto dell'apparecchio e/o del caricabatterie possono essere sporchi. Puliteli con un panno asciutto.
	L'apparecchio potrebbe essere stato acceso mentre era collegato al caricabatterie. Assicuratevi che sia spento durante la ricarica.



Problema	Soluzione
	Se l'apparecchio continua a non funzionare, portatelo presso il vostro rivenditore o ad un centro assistenza autorizzato da Philips per esaminarlo.
Non si accende la spia di ricarica.	Assicuratevi che l'adattatore sia collegato correttamente alla presa a muro e che l'apparecchio sia spento.
L'aspirabriciole non funziona correttamente.	È possibile che lo scomparto polvere non sia stato inserito correttamente nell'apparecchio. Verificate che sia stato inserito correttamente.
	Lo scomparto polvere potrebbe essere pieno. Svuotate lo scomparto polvere.
	Il gruppo del filtro potrebbe essere otturato. Pulite il filtro interno e quello esterno (vedere il capitolo "Pulizia").
Dall'apparecchio fuoriesce polvere.	Lo scomparto polvere potrebbe essere pieno. Svuotate lo scomparto polvere.
	È possibile che lo scomparto polvere non sia stato inserito correttamente nell'apparecchio. Verificate che sia stato inserito correttamente.
	Il gruppo del filtro può non essere posizionato correttamente nello scomparto polvere. Posizionate in maniera corretta.
L'aspirabriciole non funziona correttamente quando uno degli accessori è collegato alla bocchetta.	Lo scomparto polvere potrebbe essere pieno. Svuotate lo scomparto polvere.

Problema	Soluzione
	L'accessorio potrebbe essere ostruito. Eliminate l'ostruzione dall'accessorio.
	Il gruppo del filtro potrebbe essere otturato. Pulite il filtro interno e quello esterno (vedere il capitolo "Pulizia").

## Inleiding

Gefeliciteerd met uw aankoop en welkom bij Philips! Als u volledig wilt profiteren van de ondersteuning die Philips biedt, registreer uw product dan op [www.philips.com/welcome](http://www.philips.com/welcome).

## Algemene beschrijving (fig. 1)

- A** Afneembare zuigmond
- B** Ontgrendelknop van zuigmond
- C** Stofvak
- D** Ontgrendelknop van stofvak
- E** Opladlampje
- F** Aan/uitknop met 2 snelheden
- G** Uitblaasopeningen
- H** Adapter
- I** Spleetzuigmond
- J** Oplader
- K** Borstelzuigmond
- L** Filterunit
  - 1 Buitenfilter
  - 2 Binnenfilter met filterhouder

## Belangrijk

Lees deze gebruiksaanwijzing zorgvuldig door voordat u het apparaat gaat gebruiken. Bewaar de gebruiksaanwijzing om deze indien nodig te kunnen raadplegen.

### Gevaar

- Zuig nooit water of een andere vloeistof op met de stofzuiger. Zuig nooit brandbare stoffen op en zuig nooit as op voordat deze volledig is afgekoeld.
- Dompel de stofzuiger of de oplader nooit in water of een andere vloeistof.

### Waarschuwing

- Controleer of het voltage aangegeven op het apparaat overeenkomt met de plaatselijke netspanning voordat u het apparaat aansluit.

- Gebruik de stofzuiger of de oplader niet als deze beschadigd is.
- De oplader en bijbehorende adapter kunnen niet worden vervangen. Als de oplader of adapter beschadigd is, moet u het apparaat afdanken.
- De adapter bevat een transformator. Knip de adapter niet af om deze te vervangen door een andere stekker; aangezien dit een gevaarlijke situatie oplevert.
- Dit apparaat is niet bedoeld voor gebruik door personen (waaronder kinderen) met verminderde lichamelijke, zintuiglijke of geestelijke vermogens, of die gebrek aan ervaring of kennis hebben, tenzij iemand die verantwoordelijk is voor hun veiligheid toezicht op hen houdt of hen heeft uitgelegd hoe het apparaat dient te worden gebruikt.
- Houd toezicht op kinderen om te voorkomen dat ze met het apparaat gaan spelen.

### **Let op**

- Haal de adapter uit het stopcontact voordat u de oplader gaat schoonmaken.
- Laad de stofzuiger uitsluitend op met de bijgeleverde oplader. Tijdens het opladen voelt de adapter warm aan. Dit is normaal.
- Schakel de stofzuiger altijd uit na gebruik.
- De spanning die op de contactstrips van de oplader staat, is laag (max. 12 volt) en is daarom ongevaarlijk.
- Blokkeer tijdens het stofzuigen nooit de uitblaasopeningen.
- Schakel het apparaat uit als u het gaat opladen.
- Gebruik de stofzuiger altijd met de filterunit gemonteerd.
- Wees voorzichtig met het boren van gaten in de wand wanneer u de oplader bevestigt, vooral in de buurt van een stopcontact, om elektrische schokken te voorkomen.
- Laad het apparaat op, bewaar het en gebruik het bij een temperatuur tussen 5°C en 35°C.
- Haal de accu's niet uit elkaar en veroorzaak geen kortsluiting in de accu's. Bescherm de accu's tegen vuur, hitte en direct zonlicht.

## Elektromagnetische velden (EMV)

Dit Philips-apparaat voldoet aan alle richtlijnen met betrekking tot elektromagnetische velden (EMV). Mits het apparaat op de juiste wijze en volgens de instructies in deze gebruiksaanwijzing wordt gebruikt, is het veilig te gebruiken volgens het nu beschikbare wetenschappelijke bewijs.

## Klaarmaken voor gebruik

### De oplader installeren

- 1 Bevestig de oplader aan de wand, zoals u in de afbeelding kunt zien. (fig. 2)

Als u de oplader aan de wand bevestigt, moet de afstand tussen de schroefgaten 12 cm zijn.

- 2 U kunt de oplader ook op een horizontaal oppervlak (bijv. een tafel of bureau) plaatsen (fig. 3).
- 3 Wikkel overtollig snoer rond de haspel in de achterzijde van de oplader en haal het snoer door de sleuf (fig. 4).

### Het apparaat opladen

Laad het apparaat ten minste 16 uur op voordat u het voor het eerst gebruikt.

*Tip* Als u het apparaat langere tijd niet gaat gebruiken, haal dan de adapter uit het stopcontact om energie te besparen.

- 1 Zorg ervoor dat het apparaat is uitgeschakeld.
- 2 Steek de adapter in het stopcontact.
- 3 Plaats de stofzuiger op de oplader (fig. 5).
  - Zorg ervoor dat u de opening aan de achterkant van de stofzuiger op de haak van de oplader plaatst (fig. 6).
  - Het oplaadlampje knippert om aan te geven dat het apparaat wordt opgeladen (fig. 7).
  - Het oplaadlampje brandt onafgebroken om aan te geven dat het apparaat volledig is opgeladen.

## Het apparaat gebruiken

- 1** Druk de aan/uitknop naar voren om het apparaat in te schakelen (fig. 8).
  - Als u wilt stofzuigen met normale zuigkracht, kies dan snelheid 1.
  - Als u wilt stofzuigen met grote zuigkracht, kies dan snelheid 2.
- 2** Druk de aan/uitknop naar achteren om het apparaat uit te schakelen (fig. 9).

## Accessoires

---

Het apparaat wordt geleverd met de volgende accessoires:

- Een borstelzuigmond om kwetsbare oppervlakken te reinigen;
- Een spleetzuigmond om kleine hoekjes of smalle spleten te stofzuigen.

- 1** Haal het gewenste accessoire uit de oplader.
- 2** Bevestig het accessoire aan de zuigmond van het apparaat (fig. 10).

## Schoonmaken

Dompel de stofzuiger of de oplader nooit in water of een andere vloeistof.

Haal de adapter altijd uit het stopcontact voordat u de oplader gaat schoonmaken.

- 1** Maak de buitenkant van het apparaat en de oplader schoon met een vochtige doek.
- 2** Als de contactpunten van de oplader vuil zijn, kunt u deze schoonmaken met een droge doek.

## Het stofvak legen en schoonmaken

---

Zorg ervoor dat u het stofvak regelmatig leegt en schoonmaakt.

### Snel schoonmaken

Als u het stofvak snel wilt legen:

- 1** Druk op de ontgrendelknop van de zuigmond (1) en verwijder de afneembare zuigmond van het apparaat (2) (fig. 11).

- 2** Schud de inhoud van het stofvak uit in een afvalbak (fig. 12).

### Grondig schoonmaken

- 1** Houd het apparaat boven een afvalbak, druk op de ontgrendelknop van het stofvak (1) en verwijder het stofvak (2) (fig. 13).
- 2** Verwijder de filterunit uit het stofvak (fig. 14).
- 3** Leeg het stofvak door het met uw vrije hand uit te schudden (fig. 15).
- 4** Maak indien nodig het stofvak schoon met een vochtige doek.
- 5** Maak indien nodig de filterunit schoon. Zie 'De filterunit schoonmaken'.
- 6** Bevestig het stofvak weer aan het apparaat door de sleuf op het stofvak op één lijn te brengen met het uitsteeksel op het apparaat. Bevestig eerst de onderzijde van het stofvak (1). Duw vervolgens de bovenzijde van het stofvak in de richting van het apparaat (2) totdat het stofvak vastzit ('klik') (fig. 16).

### De filterunit schoonmaken

---

Zorg ervoor dat u de filterunit regelmatig schoonmaakt.

- 1** Draai het buitenfilter naar links (1) en verwijder het van de filterhouder (2) (fig. 17).

Laat het binnenfilter bevestigd zitten op de filterhouder.

- 2** Maak het binnenfilter en het buitenfilter schoon met een borstel of met een normale stofzuiger als de filters zeer vies zijn.

*Opmerking: Indien nodig kunt u het binnenfilter en het buitenfilter in koud of lauwwarm water schoonmaken. Droog het binnen- en buitenfilter grondig af voordat u de filterunit opnieuw gebruikt.*

- 3** Plaats het buitenfilter terug op de filterhouder (1) en draai het filter naar rechts om het te bevestigen (2). (fig. 18)

- 4** Plaats de filterunit terug in het stofvak (fig. 19).

*Opmerking: Zorg ervoor dat u de filterunit op de juiste wijze plaatst.*

**Opbergen**

- 1 U kunt de stofzuiger en de accessoires op de oplader opbergen (fig. 20).

**Vervangen**

We raden u aan om het binnenfilter te vervangen als u het reeds lange tijd in gebruik hebt of als u het filter niet langer goed kunt schoonmaken.

**Het binnenfilter vervangen**

- 1 Verwijder de filterunit uit het stofvak (fig. 14).
- 2 Draai het buitenfilter naar links (1) en verwijder het filter van de filterhouder (2) (fig. 17).
- 3 Draai het binnenfilter voorzichtig naar links (1) en verwijder het filter van de filterhouder (2) (fig. 21).
- 4 Plaats een nieuw binnenfilter op de filterhouder (1) en draai het filter naar rechts om het te bevestigen (2) (fig. 22).
- 5 Duw de punt van het binnenfilter naar binnen (fig. 23).
- 6 Plaats het buitenfilter op de filterhouder (1) en draai het filter naar rechts om het te bevestigen (2). (fig. 18)
- 7 Plaats de filterunit terug in het stofvak (fig. 19).

*Opmerking: Zorg ervoor dat u de filterunit op de juiste wijze plaatst.*

**Accessoires**

Nieuwe binnenfilters zijn verkrijgbaar onder typenummer FC8035. Neem hiervoor contact op met uw Philips-dealer.

**Milieu**

- Gooi het apparaat aan het einde van zijn levensduur niet weg met het normale huisvuil, maar lever het in op een door de overheid aangewezen inzamelpunt om het te laten recyclen. Op die manier levert u een bijdrage aan een schonere leefomgeving (fig. 24).



- De ingebouwde accu's bevatten stoffen die schadelijk kunnen zijn voor het milieu. Verwijder de accu's wanneer u het apparaat afdankt. Gooi de accu's niet weg bij het gewone huisvuil, maar lever ze in bij een officieel aangewezen inzamelpunt. U kunt het apparaat ook naar een Philips-servicecentrum brengen. Medewerkers van dit centrum verwijderen dan de accu's voor u en zorgen ervoor dat deze op milieuvriendelijke wijze worden verwerkt (fig. 25).

## De accu's verwijderen

Verwijder de accu's alleen als ze helemaal leeg zijn.

Laat de accu's nooit in contact komen met metaal.

Verwijder de accu's als volgt:

### **1** Laat de stofzuiger lopen tot de motor stopt.

Probeer het apparaat opnieuw in te schakelen om te controleren of de accu's echt leeg zijn. Als de motor start, herhaalt u de procedure.

### **2** Draai de schroeven los en open de stofzuiger (fig. 26).

### **3** Leg de motorunit met de accu's er nog aan vast in een kom met 3 liter water en 3 theelepels zout.

- Zorg ervoor dat de hele motorunit is ondergedompeld. Voeg zo nodig meer water en zout toe volgens bovenstaande verhouding (1 theelepel zout op 1 liter water).
- Laat de motorunit en de accu's 24 uur in deze kom liggen.

### **4** Knip de verbindingen één voor één door en verwijder de accu's (fig. 27).

## Garantie & service

Als u informatie nodig hebt of als u een probleem hebt, bezoek dan de Philips-website [www.philips.com](http://www.philips.com), of neem contact op met het Philips Customer Care Centre in uw land (u vindt het telefoonnummer in het 'worldwide garantie'-vouwblad). Als er geen Customer Care Centre in uw land is, ga dan naar uw Philips-dealer of neem dan contact op met de afdeling Service van Philips Domestic Appliances and Personal Care BV.

**Problemen oplossen**

Dit hoofdstuk behandelt in het kort de problemen die u tegen kunt komen tijdens het gebruik van het apparaat. Als u er niet in slaagt het probleem op te lossen met behulp van de onderstaande informatie, neem dan contact op met het Customer Care Centre in uw land.

Probleem	Oplossing
Het apparaat werkt niet.	Mogelijk zijn de accu's leeg. Laad de accu's op.
	Mogelijk hebt u het apparaat niet goed op de oplader geplaatst. Plaats het apparaat goed op de oplader. Het oplaadlampje gaat branden om aan te geven dat het apparaat wordt opgeladen.
	Mogelijk hebt u de adapter niet goed in het stopcontact gestoken. Steek de adapter goed in het stopcontact.
	De contactpunten op het apparaat en/of op de oplader zijn mogelijk vies. Veeg de contactpunten schoon met een droge doek.
	Het apparaat was mogelijk ingeschakeld toen het zich op de oplader bevond. Zorg ervoor dat het apparaat is uitgeschakeld als u het gaat opladen.
	Werkt het apparaat daarna nog steeds niet, breng het dan naar uw Philips-dealer of naar een door Philips geautoriseerd servicecentrum.
Het oplaadlampje gaat niet aan.	Zorg ervoor dat de adapter goed in het stopcontact is gestoken en dat het apparaat is uitgeschakeld.
De stofzuiger zuigt niet goed.	Het stofvak is mogelijk niet goed aan het apparaat bevestigd. Bevestig het stofvak goed aan het apparaat.

Probleem	Oplossing
	<p>Het stofvak is mogelijk vol. Maak het stofvak leeg.</p> <p>De filterunit zit mogelijk verstopt. Maak het binnenfilter en het buitenfilter schoon (zie hoofdstuk 'Schoonmaken').</p>
<p>Er komt stof uit de stofzuiger.</p>	<p>Het stofvak is mogelijk vol. Maak het stofvak leeg.</p>
	<p>Het stofvak is mogelijk niet goed aan het apparaat bevestigd. Bevestig het stofvak goed aan het apparaat.</p> <p>Mogelijk is de filterunit niet goed in het stofvak geplaatst. Plaats de filterunit goed in het stofvak.</p>
<p>De stofzuiger werkt niet goed als een van de accessoires op de zuigmond is bevestigd.</p>	<p>Het stofvak is mogelijk vol. Maak het stofvak leeg.</p>
	<p>Het accessoire zit mogelijk verstopt. Verhelp de verstopping.</p>
	<p>De filterunit zit mogelijk verstopt. Maak het binnenfilter en het buitenfilter schoon (zie hoofdstuk 'Schoonmaken').</p>

## Innledning

Gratulerer med kjøpet og velkommen til Philips! Du får best mulig nytte av støtten som Philips tilbyr, hvis du registrerer produktet ditt på [www.philips.com/welcome](http://www.philips.com/welcome).

## Generell beskrivelse (fig. 1)

- A** Avtakbart munnstykke
- B** Utløserknapp for munnstykke
- C** Støvkammer
- D** Utløserknapp for støvkammer
- E** Ladelampe
- F** Av/på-skyvebryter med to hastigheter
- G** Utblåsningsåpninger
- H** Adapter
- I** Fugemunnstykke
- J** Lader
- K** Børstemunnstykke
- L** Filterenhet
  - 1 Ytre filter
  - 2 Indre filter med filterholder

## Viktig

Les denne brukerveiledningen nøye før du bruker apparatet, og ta vare på den for senere referanse.

### Fare

- Sug aldri opp vann eller annen væske. Sug aldri opp lettantennelige stoffer, og sug ikke opp aske før den er blitt kald.
- Støvsugeren eller laderen må aldri dyppes i vann eller annen væske.

### Advarsel

- Før du kobler til apparatet, må du kontrollere at spenningen som er angitt på apparatet, stemmer overens med nettspenningen.
- Ikke bruk støvsugeren eller laderen hvis de er skadet.
- Laderen og adapteren kan ikke skiftes. Hvis laderen eller adapteren blir skadet, må apparatet kastes.

- Adapteren inneholder en omformer. Ikke klipp av adapteren for å erstatte den med et annet støpsel. Dette kan føre til farlige situasjoner.
- Dette apparatet er ikke tiltenkt bruk av personer (inkludert barn) som har nedsatt sansevne eller fysisk eller psykisk funksjonsevne, eller personer som ikke har erfaring eller kunnskap, unntatt hvis de får tilsyn eller instruksjoner om bruk av apparatet av en person som er ansvarlig for sikkerheten.
- Pass på at barn er under tilsyn, slik at de ikke leker med apparatet.

### Viktig

- Ta adapteren ut av stikkontakten før du rengjør laderen.
- Støvsugeren skal kun lades med medfølgende lader. Under lading vil laderen bli varm å ta på. Dette er normalt.
- Slå alltid av støvsugeren etter bruk.
- Spenningen på kontaktstripene i laderen er lav (maks. 12 V) og ufarlig.
- Blokker aldri utblåsningsåpningene mens du støvsuger.
- Slå av apparatet når du lader det.
- Bruk alltid støvsugeren med filterenheten montert.
- For å unngå fare for elektrisk støt må det utvises forsiktighet ved boring av hull i vegg for å feste laderen, spesielt i nærheten av stikkontakter.
- Lad, oppbevar og bruk apparatet i temperaturer mellom 5 °C og 35 °C.
- Ikke demonter eller kortslutt batteriene. Beskytt batteriene mot ild, varme og direkte sollys.

### Elektromagnetiske felt (EMF)

Dette Philips-apparatet overholder alle standarder som gjelder for elektromagnetiske felt (EMF). Hvis det håndteres riktig og i samsvar med instruksjonene i denne brukerveiledningen, er det trygt å bruke det ut fra den kunnskapen vi har per dags dato.

## Før bruk

### Installere laderen

- 1 Fest laderen til veggen som vist på figuren. (fig. 2)

Hvis du fester laderen til veggen, må mellomrommet mellom skruehullene være 12 cm.

- 2** Laderen kan også settes på et vannrett underlag (f.eks. et bord eller en benk) (fig. 3).
- 3** Overflødig strømledning vikles rundt hjulet på baksiden av laderen og ledningen føres gjennom hullet (fig. 4).

### **Lade apparatet**

---

Lad opp apparatet i minst 16 timer før du bruker det for første gang.

*Tips: Hvis apparatet ikke skal brukes på en stund, anbefales det å ta adapteren ut av stikkontakten for å spare strøm.*

- 1** Pass på at apparatet er slått av.
  - 2** Sett adapteren i stikkontakten.
  - 3** Sett støvsugeren på laderen (fig. 5).
    - Kontroller at åpningen bak på støvsugeren plasseres på tappen på laderen (fig. 6).
- ▶ Ladelampen blinker for å vise at apparatet lades (fig. 7).
  - ▶ Ladelampen lyser for å vise at apparatet er fulladet.

### **Bruke apparatet**

- 1** Skyv av/på-bryteren fremover for å slå på apparatet (fig. 8).
  - Hvis du vil bruke normal effekt, velger du hastighet 1.
  - Hvis du vil bruke høy effekt, velger du hastighet 2.
- 2** Skyv av/på-bryteren bakover for å slå av apparatet (fig. 9).

### **Tilbehør**

---

Apparatet leveres med følgende tilbehør:

- et børstemunnstykke for rengjøring av fine flater
- et fugemunnstykke for støvsuging av hjørner eller trange åpninger.

- 1** Ta ønsket tilbehør fra laderen.
- 2** Fest tilbehøret til munnstykket på støvsugeren (fig. 10).

## Rengjøring

Støvsugeren eller laderen må aldri dyppes i vann eller annen væske.

Ta alltid adapteren ut av stikkkontakten før du rengjør laderen.

- 1 Rengjør utsiden av apparatet og laderen med en fuktig klut.
- 2 Hvis kontaktpunktene på laderen er skitne, kan du tørke av dem med en tørr klut.

## Tømme og rengjøre støvkammeret

Sørg for å tømme og rengjøre støvkammeret regelmessig.

### Rask rengjøring

Tømme støvkammeret raskt:

- 1 Trykk på utløserknappen for munnstykket (1) og ta det avtakbare munnstykket av apparatet (2) (fig. 11).
- 2 Tøm innholdet i støvkammeret i en søppelbøtte (fig. 12).

### Grundig rengjøring

- 1 Hold apparatet over en søppelbøtte, trykk på utløserknappen for støvkammeret (1) og fjern støvkammeret (2) (fig. 13).
- 2 Ta filterenheten ut av støvkammeret (fig. 14).
- 3 Tøm støvkammeret ved å riste det med den ledige hånden (fig. 15).
- 4 Rengjør støvkammeret med en fuktig klut etter behov.
- 5 Rengjør filterenheten om nødvendig. Se avsnittet Rengjøre filterenheten.
- 6 Sett støvkammeret tilbake i apparatet ved å rette inn sporet på støvkammeret mot den utstående delen på apparatet. Først fester du den nederste delen av støvkammeret (1), og deretter skyver du den øverste delen av støvkammeret mot apparatet (2) til den låses på plass med et klikk (fig. 16).

## Rengjøre filterenheten

---

Sørg for å rengjøre filterenheten regelmessig.

- 1** Skru det ytre filteret mot klokken (1) og fjern det fra filterholderen (2) (fig. 17).

La det indre filteret være festet på filterholderen.

- 2** Rengjør det indre og det ytre filteret med en børste eller med en vanlig støvsuger hvis de er veldig skitne.

*Merk: Om nødvendig kan du rengjøre det indre og det ytre filteret i kaldt eller lunket vann. Tørk det indre og ytre filteret godt før du bruker filterenheten igjen.*

- 3** Sett det ytre filteret tilbake på filterholderen (1) og skru det med klokken for å feste det (2). (fig. 18)

- 4** Sett filterenheten tilbake i støvkammeret (fig. 19).

*Merk: Sørg for at du setter inn filterenheten på riktig måte.*

## Oppbevaring

- 1** Du kan oppbevare støvsugeren og tilbehøret på laderen (fig. 20).

## Utskifting

Vi anbefaler at du skifter ut det indre filteret etter lengre tids bruk eller hvis du ikke klarer å rengjøre det ordentlig lenger.

### Skifte det indre filteret

---

- 1** Ta filterenheten ut av støvkammeret (fig. 14).
- 2** Skru det ytre filteret mot klokken (1) og fjern det fra filterholderen (2) (fig. 17).
- 3** Skru det indre filteret forsiktig mot klokken (1) og fjern det fra filterholderen (2) (fig. 21).
- 4** Sett et nytt indre filter på filterholderen (1) og skru det med klokken for å feste det (2) (fig. 22).



**5** Skyv spissen av det indre filteret innover (fig. 23).

**6** Sett det ytre filteret på filterholderen (1) og skru det med klokken for å feste det (2). (fig. 18)

**7** Sett filterenheten tilbake i støvkammeret (fig. 19).

*Merk: Sørg for at du setter inn filterenheten på riktig måte.*

## Tilbehør

Nye indre filtre fås med typenr. FC8035. Ta kontakt med en Philips-forhandler.

## Miljø

- Ikke kast apparatet som restavfall når det ikke kan brukes lenger. Lever det på en gjenvinningsstasjon. Ved å gjøre dette hjelper du til med å ta vare på miljøet (fig. 24).
- De innebygde oppladbare batteriene består av stoffer som kan forurense miljøet. Ta ut batteriene når du avhender apparatet. Ikke kast batterier i restavfallet, men lever dem på et offentlig innsamlingssted for batterier. Du kan også ta med apparatet til et Philips servicesenter, der de vil ta ut batteriene for deg og behandle dem på en miljøvennlig måte (fig. 25).

## Fjerne de oppladbare batteriene

Fjern bare de oppladbare batteriene hvis de er helt tomme.

La aldri de oppladbare batteriene komme i kontakt med metall.

Fjern de oppladbare batteriene på følgende måte.

**1** La støvsugeren gå til den stopper.

Prøv å slå på apparatet igjen for å kontrollere om batteriene virkelig er tomme. Hvis motoren starter, gjenta denne fremgangsmåten.

**2** Løsne og fjern skruene. Åpne støvsugeren (fig. 26).

**3** Sett motorenheten med batteriene fortsatt i, i en stor bolle med 3 liter vann og 3 teskjeer salt.

- Kontroller at hele motorenheten er under vann. Fyll om nødvendig mer vann og salt i henhold målene ovenfor (1 teskje salt til 1 liter vann).
- La motorenheten og batteriene være i bollen i 24 timer.

#### **4 Kutt de forbindende ledningstrådene én etter én, og fjern batteriene (fig. 27).**

### **Garanti og service**

Hvis du trenger service eller informasjon, kan du gå til Philips' Internett-sider på [www.philips.com](http://www.philips.com) eller ta kontakt med Philips' kundestøtte der du er (du finner telefonnummeret i garantiheftet). Hvis det ikke finnes noen Philips-kundestøtte der du bor, kan du ta kontakt med den lokale Philips-forhandleren eller serviceavdelingen ved Philips Domestic Appliances and Personal Care BV.

### **Feilsøking**

Dette avsnittet oppsummerer de vanligste problemene du kan komme borti med apparatet. Hvis du ikke klarer å løse problemet med informasjonen nedenfor, kan du ta kontakt med Philips' kundestøtte der du bor.

<b>Problem</b>	<b>Løsning</b>
Apparatet virker ikke.	Batterinivået kan være lavt. Lad opp batteriene.
	Det kan hende at apparatet ikke er riktig plassert på laderen. Sett apparatet ordentlig på laderen. Ladelampen slås på for å indikere at apparatet lader.
	Adapteren står kanskje ikke ordentlig i stikkontakten. Sett adapteren ordentlig i stikkontakten.
	Kontaktpunktene på apparatet og/eller laderen kan være skitne. Tørk dem rene med en tørr klut.

Problem	Løsning
	Apparatet kan ha blitt slått på mens det var på laderen. Kontroller at apparatet er slått av når du lader det.
	Hvis apparatet fortsatt ikke virker, tar du med apparatet til forhandleren eller til et godkjent Philips-servicesenter for undersøkelse.
Ladelampen tennes ikke.	Kontroller at adapteren er satt ordentlig i stikkontakten og at apparatet er slått av.
Støvsugeren støvsuger ikke ordentlig.	Støvkammeret er kanskje ikke riktig festet til apparatet. Fest støvkammeret ordentlig til apparatet.
	Støvkammeret kan være fullt. Tøm støvkammeret.
	Filterenheten kan være blokkert. Rengjør det indre og det ytre filteret (se avsnittet Rengjøring).
Det kommer støv ut av støvsugeren.	Støvkammeret kan være fullt. Tøm støvkammeret.
	Støvkammeret er kanskje ikke riktig festet til apparatet. Fest støvkammeret ordentlig til apparatet.
	Filterenheten er kanskje ikke riktig plassert i støvkammeret. Plasser filterenheten ordentlig i støvkammeret.
Støvsugeren virker ikke ordentlig når et av tilbehørene er festet til munnstykket.	Støvkammeret kan være fullt. Tøm støvkammeret.
	Tilbehøret kan være blokkert. Fjern blokkeringen fra tilbehøret.

**Problem**

**Løsning**

Filterenheten kan være blokkert. Rengjør det indre og det ytre filteret (se avsnittet Rengjøring).

## Introdução

Parabéns pela sua compra e bem-vindo à Philips! Para tirar todo o partido da assistência fornecida pela Philips, registre o seu produto em [www.philips.com/welcome](http://www.philips.com/welcome).

## Descrição geral (fig. 1)

- A** Bocal destacável
- B** Botão de libertação do bocal
- C** Compartimento para o pó
- D** Botão de libertação do compartimento para o pó
- E** Luz de carga
- F** Botão ligar/desligar com 2 velocidades
- G** Aberturas de saída do ar
- H** Adaptador
- I** Bico para fendas
- J** Carregador
- K** Escova
- L** Filtro
  - 1 Filtro de saída
  - 2 Filtro de entrada com suporte

## Importante

Leia cuidadosamente este manual do utilizador antes de utilizar o aparelho e guarde-o para consultas futuras.

### Perigo

- Nunca aspire água ou qualquer outro líquido. Nunca aspire substâncias inflamáveis nem cinzas quentes.
- Nunca mergulhe o aspirador em água ou em qualquer outro líquido.

### Aviso

- Verifique se a voltagem indicada no aparelho corresponde à voltagem eléctrica local antes de o ligar.
- Não utilize o aspirador ou o carregador se estiverem danificados.

- O carregador e o adaptador não podem ser substituídos. Se o adaptador ou o carregador se danificarem, deverá desfazer-se do aparelho.
- O adaptador contém um transformador. Não corte o adaptador para o substituir por outro, porque isso poderá dar origem a situações de perigo.
- Este aparelho não se destina a ser utilizado por pessoas (incluindo crianças) com capacidades físicas, sensoriais ou mentais reduzidas, ou com falta de experiência e conhecimentos, salvo se tiverem recebido supervisão ou instruções sobre o uso do aparelho por alguém responsável pela sua segurança.
- As crianças devem ser supervisionadas para garantir que não brincam com o aparelho.

### **Cuidado**

- Desligue o adaptador da tomada eléctrica antes de limpar o carregador.
- O aspirador só deve ser carregado através do carregador fornecido. Durante o carregamento, o adaptador pode aquecer um pouco, o que é perfeitamente normal.
- Desligue sempre o aspirador depois de o utilizar.
- A voltagem nos contactos do carregador é baixa (máx. 12 volts), não sendo por isso perigosa.
- Nunca bloqueie as aberturas de saída do ar enquanto aspira.
- Desligue o aparelho durante o carregamento.
- Utilize sempre o aspirador com a unidade do filtro colocada.
- Para evitar o risco de choque eléctrico, tenha cuidado quando fizer os furos na parede para montar o carregador do aspirador; sobretudo se estiver perto de uma tomada eléctrica.
- Carregue, guarde e utilize o aparelho a uma temperatura entre 5 °C e 35 °C.
- Não desmonte, nem provoque curto-circuitos nas baterias. Proteja as baterias de fogo, calor e luz do sol directa.

### **Campos electromagnéticos (EMF)**

Este aparelho Philips cumpre com todas as normas correspondentes a campos electromagnéticos (EMF). Se manuseado correctamente e de

acordo com as instruções fornecidas neste manual do utilizador; o aparelho pode ser utilizado em segurança com base em provas científicas disponíveis actualmente.

## Preparar para a utilização

### Instalação do carregador

---

- 1** Coloque o carregador na parede, conforme indicado na figura. (fig. 2)

Se colocar o carregador na parede, o espaço entre os furos deve ser de 12 cm.

- 2** Também pode colocar o carregador sobre uma superfície horizontal (por ex.: sobre uma mesa ou secretária) (fig. 3).

- 3** Enrole o fio de alimentação excedente no encaixe do carregador, e passe o fio pela ranhura (fig. 4).

### Carregar o aparelho

---

Carregue o aparelho durante, pelo menos, 16 horas antes de o utilizar pela primeira vez.

*Sugestão: Se não pretender utilizar o aparelho por um longo período de tempo, retire o adaptador da tomada eléctrica para economizar energia.*

- 1** Certifique-se de que o aparelho está desligado.

- 2** Ligue o adaptador à tomada eléctrica.

- 3** Coloque o aspirador no carregador (fig. 5).

- Certifique-se de que coloca a abertura na traseira do aspirador no gancho do carregador (fig. 6).
- A luz de carga apresenta-se intermitente para indicar que o aparelho está a ser carregado (fig. 7).
- A luz de carga apresenta-se continuamente acesa quando o aparelho estiver completamente carregado.

## Utilizar o aparelho

- 1** Empurre o botão ligar/desligar para a frente para ligar o aparelho (fig. 8).
  - Se pretende usar uma velocidade normal, seleccione a velocidade 1.
  - Se pretende usar uma velocidade superior, seleccione a velocidade 2.
- 2** Empurre o botão ligar/desligar para trás para desligar o aparelho (fig. 9).

## Acessórios

---

O aparelho inclui os seguintes acessórios:

- uma escova para limpar superfícies delicadas;
- um bico para aspirar cantos ou aberturas estreitas.

- 1** Retire o acessório que for utilizar da unidade de carga.
- 2** Introduza o acessório no bocal do aparelho (fig. 10).

## Limpeza

Nunca mergulhe o aspirador em água ou em qualquer outro líquido.

Desligue sempre o adaptador da tomada eléctrica antes de limpar o carregador.

- 1** Limpe o exterior do aparelho e do carregador com um pano húmido.
- 2** Se os contactos do carregador estão sujos, limpe-os com um pano seco.

## Esvaziar e limpar o compartimento para o pó

---

Certifique-se de que esvazia e limpa regularmente o compartimento para o pó.

### Limpeza rápida

Para esvaziar rapidamente o compartimento para o pó:

- 1** Prima o botão de libertação do bocal (1) e retire o bocal amovível do aspirador (2) (fig. 11).



- 2** Esvazie o conteúdo do compartimento para o pó para o balde do lixo (fig. 12).

### **Limpeza profunda**

- 1** Segure o aspirador sobre o caixote do lixo, prima o botão de libertação do compartimento para o pó (1) e retire-o (2) (fig. 13).
- 2** Retire o filtro do compartimento para o pó (fig. 14).
- 3** Esvazie o compartimento para o pó abanando-o com a mão livre (fig. 15).
- 4** Se necessário, limpe o compartimento para o pó com um pano húmido.
- 5** Se necessário, limpe o filtro. Consulte a secção ‘Limpeza do filtro’.
- 6** Para voltar a colocar o compartimento para o pó, alinhe a ranhura do compartimento para o pó com a saliência do aparelho. Comece por colocar a base do compartimento para o pó (1); de seguida, empurre a parte de cima do compartimento para o pó em direcção ao aspirador (2) até ouvir um ‘click’ (fig. 16).

### **Limpeza do filtro**

---

Certifique-se de que limpa regularmente a unidade do filtro.

- 1** Rode o filtro de saída para a esquerda (1) e retire-o do suporte (2) (fig. 17).

Deixe o filtro de entrada colocado no suporte.

- 2** Limpe o filtro de entrada e o filtro de saída com uma escova, ou com um aspirador normal se estiverem muito sujos.

*Nota: Se necessário, pode lavar o filtro de entrada e o filtro de saída em água fria ou morna. Seque completamente o filtro de entrada e o filtro de saída antes de utilizar novamente a unidade do filtro.*

- 3** Coloque novamente o filtro de saída no suporte (1) e rode-o para a direita para o encaixar (2). (fig. 18)

- 4** Volte a colocar a unidade do filtro no compartimento para o pó (fig. 19).

*Nota: Certifique-se de que insere correctamente a unidade do filtro.*

## **Arrumação**

- 1** Pode guardar o aspirador e os respectivos acessórios no carregador (fig. 20).

## **Substituição**

É aconselhável a substituição do filtro de entrada após um longo período de utilização, ou quando já não for possível limpá-lo adequadamente.

### **Substituição do filtro de entrada**

---

- 1** Retire o filtro do compartimento para o pó (fig. 14).
- 2** Rode o filtro de saída para a esquerda (1) e retire-o do suporte (2) (fig. 17).
- 3** Rode cuidadosamente o filtro de entrada para a esquerda (1) e retire-o do suporte (2) (fig. 21).
- 4** Coloque um novo filtro de entrada no suporte (1) e rode-o para a direita para o encaixar (2) (fig. 22).
- 5** Empurre a ponta do filtro de entrada para dentro (fig. 23).
- 6** Coloque o filtro de saída no suporte (1) e rode-o para a direita para o encaixar (2). (fig. 18)
- 7** Volte a colocar a unidade do filtro no compartimento para o pó (fig. 19).

*Nota: Certifique-se de que insere correctamente a unidade do filtro.*

## **Acessórios**

Os filtros de entrada novos estão disponíveis com a ref.<sup>a</sup> FC8035. Contacte um revendedor Philips.

## Meio ambiente

- Não deite fora o aparelho junto com o lixo doméstico normal no final da sua vida útil; entregue-o num ponto de recolha oficial para reciclagem. Ao fazê-lo ajuda a preservar o ambiente (fig. 24).
- As pilhas recarregáveis contêm substâncias que podem poluir o ambiente. Retire as pilhas antes de se desfazer do aparelho. Não deite fora as pilhas junto com o lixo doméstico; entregue-as num ponto de recolha oficial. Pode também levar o aparelho a um centro de assistência Philips, que poderá retirar as pilhas por si e eliminá-las de forma segura para o ambiente (fig. 25).

### Retirar as pilhas recarregáveis

Retire as pilhas recarregáveis apenas quando estiverem completamente vazias.

Nunca deixe as pilhas recarregáveis entrarem em contacto com metal.

Retire as pilhas recarregáveis da seguinte forma.

#### **1** Coloque o aspirador a trabalhar até parar.

Tente voltar a ligar o aparelho para verificar se as pilhas estão realmente vazias. Se o motor trabalhar, repita o procedimento.

#### **2** Desaperte e retire os parafusos e abra o aspirador (fig. 26).

#### **3** Coloque a unidade do motor com as pilhas introduzidas numa taça com 3 litros de água e 3 colheres de chá de sal.

- Certifique-se de que a unidade do motor está completamente imersa. Se necessário, adicione mais água e sal de acordo com as proporções acima indicadas (1 colher de chá de sal para 1 litro de água).
- Deixe a unidade do motor e as pilhas na taça durante 24 horas.

#### **4** Corte os fios de ligação, um a um, e retire as baterias (fig. 27).

## Garantia e assistência

Se precisar de informações ou se tiver algum problema, visite o site da Philips em [www.philips.pt](http://www.philips.pt) ou contacte o Centro de Atendimento ao Cliente Philips do seu país (encontrará o número de telefone no folheto da garantia mundial). Se não existir um Centro de Atendimento ao Cliente no seu país, dirija-se ao distribuidor Philips local ou contacte o Departamento de Assistência da Philips Domestic Appliances and Personal Care BV.

## Resolução de problemas

Este capítulo resume alguns dos problemas mais comuns que pode encontrar durante a utilização do aparelho. Se não conseguir resolver o problema através das indicações dadas a seguir, contacte o Centro de Assistência Philips no seu país.

### Problema

### Solução

O aparelho não funciona.

As pilhas podem estar fracas. Recarregue as pilhas.

Pode não ter colocado correctamente o aspirador no carregador. Coloque correctamente o aspirador no carregador. A luz de carga acende-se para indicar que o aspirador está a carregar.

Pode não ter colocado correctamente o adaptador na tomada eléctrica. Coloque o adaptador correctamente na tomada eléctrica.

Os pontos de contacto no aspirador e/ou no carregador podem estar sujos. Limpe-os com um pano húmido.

O aspirador pode ter sido ligado enquanto estava no carregador. Certifique-se de que o aspirador está desligado enquanto carrega.

Problema	Solução
	Se o aparelho continuar a não funcionar, contacte o seu revendedor Philips ou um centro de assistência autorizado pela Philips.
A luz de carga não acende.	Certifique-se de que o adaptador está correctamente introduzido na tomada eléctrica, e de que o aspirador está desligado.
O aspirador não aspira bem.	O compartimento para o pó pode não estar correctamente colocado no aspirador. Coloque correctamente o compartimento para o pó no aspirador.
	O compartimento para o pó pode estar cheio. Esvazie o compartimento para o pó.
	A unidade do filtro pode estar obstruída. Limpe o filtro de entrada e o filtro de saída (consulte o capítulo 'Limpeza').
O pó sai para fora do aspirador.	O compartimento para o pó pode estar cheio. Esvazie o compartimento para o pó.
	O compartimento para o pó pode não estar correctamente colocado no aspirador. Coloque correctamente o compartimento para o pó no aspirador.
	Talvez a unidade do filtro não esteja colocada correctamente no compartimento para o pó. Coloque a unidade do filtro correctamente no compartimento para o pó.

Problema	Solução
O aspirador não funciona correctamente, quando um dos acessórios está introduzido no bocal.	O compartimento para o pó pode estar cheio. Esvazie o compartimento para o pó.  O acessório pode estar obstruído. Desobstrua o acessório.
	A unidade do filtro pode estar obstruída. Limpe o filtro de entrada e o filtro de saída (consulte o capítulo 'Limpeza').

## Introduktion

Grattis till inköpet och välkommen till Philips! För att dra maximal nytta av den support som Philips erbjuder kan du registrera din produkt på [www.philips.com/welcome](http://www.philips.com/welcome).

## Allmän beskrivning (Bild 1)

- A** Löstagbart munstycke
- B** Frigöringsknapp för munstycke
- C** Dammfack
- D** Frigöringsknapp för dammfack
- E** Laddningslampa
- F** På/av-knapp med 2 hastigheter
- G** Hål för utluft
- H** Adapter
- I** Fogmunstycke
- J** Laddare
- K** Borstmunstycke
- L** Filterenhet
  - 1 Ytterfilter
  - 2 Innerfilter med filterhållare

## Viktigt

Läs användarhandboken noggrant innan du använder apparaten och spara den för framtida bruk.

### Fara

- Sug aldrig upp vatten eller någon annan vätska. Sug aldrig upp lättantändliga ämnen, och sug inte upp aska förrän den är sval.
- Sänk aldrig ned dammsugaren eller laddaren i vatten eller någon annan vätska.

### Varning

- Kontrollera att den spänning som anges på apparaten överensstämmer med den lokala nätspänningen innan du ansluter apparaten.
- Använd inte dammsugaren eller laddaren om de är skadade.

- Laddaren och dess adapter kan inte bytas ut. Om laddaren eller adaptern skadas måste apparaten kasseras.
- Adaptern innehåller en transformator. Byt inte ut adaptern mot någon annan typ av kontakt, eftersom fara då kan uppstå.
- Apparaten är inte avsedd för användning av personer (inklusive barn) med olika funktionshinder, eller av personer som inte har kunskap om hur apparaten används, om de inte övervakas eller får instruktioner angående användning av apparaten av en person som är ansvarig för deras säkerhet.
- Små barn ska övervakas så att de inte kan leka med apparaten.

### **Varning!**

- Ta ut adaptern ur vägguttaget innan du rengör laddaren.
- Ladda dammsugaren endast med den laddare som medföljer. Under laddningen blir adaptern varm, vilket är normalt.
- Stäng alltid av dammsugaren när du har använt den.
- Spänningen i laddarens kontaktskenor är låg (max. 12 V) och är därför inte farlig.
- Blockera aldrig hålen för utluft när du dammsuger.
- Stäng av apparaten när du laddar den.
- Använd alltid dammsugaren med filterenheten monterad.
- För att undvika elektriska stötar bör du vara försiktig när du borrar hål i väggen för att sätta fast laddaren, speciellt när detta sker i närheten av en väggkontakt.
- Ladda, förvara och använd apparaten vid temperaturer på mellan 5 °C och 35 °C.
- Ta inte isär eller kortslut batterierna. Skydda batterierna från eld, värme och direkt solljus.

### **Elektromagnetiska fält (EMF)**

Den här apparaten från Philips uppfyller alla standarder för elektromagnetiska fält (EMF). Om apparaten hanteras på rätt sätt och enligt instruktionerna i den här användarhandboken är den säker att använda enligt de vetenskapliga belägg som finns i dagsläget.



## Förberedelser inför användning

### Installera laddaren

**1** Sätt fast laddaren i väggen enligt bilden. (Bild 2)

Om du sätter fast laddaren i väggen ska avståndet mellan skruvhålen vara 12 cm.

**2** Du kan också placera laddaren på en plan yta (t.ex. ett bord eller ett skrivbord) (Bild 3).

**3** Vira överbliven nätsladd runt rullen på laddarens baksida och för sladden genom öppningen (Bild 4).

### Ladda apparaten

Ladda apparaten i minst 16 timmar innan du använder den för första gången.

*Tips: Om du inte tänker använda apparaten på länge rekommenderar vi att du tar ur adaptern ur vägguttaget för att spara energi.*

**1** Kontrollera att apparaten är avstängd.

**2** Sätt i adaptern i vägguttaget.

**3** Sätt i dammsugaren i laddaren (Bild 5).

- Passa in öppningen på baksidan av dammsugaren mot kroken på laddaren (Bild 6).

▶ Laddningslampan blinkar för att visa att apparaten laddas (Bild 7).

▶ Laddningslampan är tänd hela tiden för att visa att apparaten är fulladdad.

### Använda apparaten

**1** Skjut fram på/av-knappen för att slå på apparaten (Bild 8).

- Om du vill använda normal effekt väljer du hastighet 1.

- Om du vill använda hög effekt väljer du hastighet 2.

**2** Skjut bak på/av-knappen för att stänga av apparaten (Bild 9).

## Tillbehör

---

Apparaten levereras med följande tillbehör:

- ett borstmunstycke som rengör ömtåliga ytor,
- ett fogmunstycke för rengöring av hörn och smala springor.

**1** Ta fram det tillbehör du vill använda ur laddaren.

**2** Sätt fast tillbehöret i apparatens munstycke (Bild 10).

## Rengöring

Sänk aldrig ned dammsugaren eller laddaren i vatten eller någon annan vätska.

Ta alltid ut adaptern ur vägguttaget innan du rengör laddaren.

**1** Rengör apparatens utsida och laddaren med en fuktig trasa.

**2** Om kontaktpunkterna på laddaren är smutsiga torkar du av dem med en torr trasa.

## Tömma och rengöra dammfacket

---

Var noga med att tömma och rengöra dammfacket regelbundet.

### Snabbrengöring

Så här tömmer du dammfacket snabbt:

**1** Tryck på frigöringsknappen för munstycket (1) och ta bort det löstagbara munstycket från apparaten (2) (Bild 11).

**2** Töm dammfackets innehåll i en papperskorg (Bild 12).

### Noggrann rengöring

**1** Håll apparaten över en papperskorg, tryck på frigöringsknappen för dammfacket (1) och ta bort dammfacket (2) (Bild 13).

**2** Ta bort filterenheten från dammfacket (Bild 14).

**3** Töm dammfacket genom att skaka det med din lediga hand (Bild 15).

**4** Vid behov kan du torka ur dammfacket med en fuktig trasa.

- 5 Rengör filterenheten om det behövs. Se avsnittet Rengöra filterenheten.
- 6 Sätt fast dammfacket igen genom att föra samman öppningen på dammbehållaren med den framskjutande delen på apparaten. Fäst först botten på dammfacket (1) och skjut sedan den övre delen av dammfacket mot dammsugaren (2) tills den låses på plats med ett klickande ljud (Bild 16).

### Rengöra filterenheten

---

Var noga med att rengöra filterenheten regelbundet.

- 1 Vrid ytterfiltret motsols (1) och ta bort det från filterhållaren (2) (Bild 17).  
Låt innerfiltret sitta kvar i filterhållaren.
- 2 Du kan rengöra inner- och ytterfiltret med en borste eller med en vanlig dammsugare om de är mycket smutsiga.

*Obs! Om det behövs kan du rengöra inner- och ytterfiltret med kallt eller ljummet vatten. Låt inner- och ytterfilter torka ordentligt innan du använder filterenheten igen.*

- 3 Sätt tillbaka ytterfiltret på filterhållaren (1) och fäst det genom att vrida det medsols (2). (Bild 18)
- 4 Sätt tillbaka filterenheten i dammfacket (Bild 19).

*Obs! Var noga med att sätta tillbaka filterenheten rätt.*

### Förvaring

- 1 Du kan förvara dammsugaren och tillbehören i laddaren (Bild 20).

### Byten

Vi rekommenderar att du byter ut innerfiltret om du använt det under en längre tid eller om du inte kan rengöra det ordentligt längre.

### Byta ut innerfiltret

---

- 1 Ta bort filterenheten från dammfacket (Bild 14).

- 2** Vrid ytterfiltret motsols (1) och ta bort det från filterhållaren (2) (Bild 17).
- 3** Vrid försiktigt innerfiltret motsols (1) och ta bort det från filterhållaren (2) (Bild 21).
- 4** Sätt fast ett nytt innerfilter på filterhållaren (1) och fäst det genom att vrida det medsols (2) (Bild 22).
- 5** Tryck spetsen på innerfiltret inåt (Bild 23).
- 6** Sätt fast ytterfiltret på filterhållaren (1) och fäst det genom att vrida det medsols (2). (Bild 18)
- 7** Sätt tillbaka filterenheten i dammfacket (Bild 19).

*Obs! Var noga med att sätta tillbaka filterenheten rätt.*

## **Tillbehör**

Nya innerfilter finns att köpa med typnummer FC8035. Fråga din Philips-återförsäljare.

## **Miljön**

- Kasta inte apparaten i hushållssoporna när den är förbrukad. Lämna in den för återvinning vid en officiell återvinningsstation, så hjälper du till att skydda miljön (Bild 24).
- De inbyggda laddningsbara batterierna innehåller ämnen som kan vara skadliga för miljön. Ta ur batterierna innan du kasserar apparaten. Släng inte batterierna i hushållssoporna, utan lämna in dem för återvinning vid en återvinningsstation. Du kan också ta med apparaten till Philips serviceombud. Personalen där kan hjälpa dig att ta ur batterierna och kassera dem på ett miljövänligt sätt (Bild 25).

## **Ta ur de laddningsbara batterierna**

Ta endast ur de laddningsbara batterierna om de är helt uttjänta.

Låt aldrig de laddningsbara batterierna komma i kontakt med metall.

Ta ur de laddningsbara batterierna på följande sätt.

**1 Låt dammsugaren gå tills den stannar.**

Försök slå på enheten igen och kontrollera om batterierna verkligen är tomma. Om motorn startar upprepar du proceduren.

**2 Lossa och ta bort skruvarna. Öppna dammsugaren (Bild 26).****3 Lägg motorenheten med batterierna fortfarande fastsatta i en stor skål med 3 liter vatten och 3 teskedar salt.**

- Se till att hela motorenheten är nedsänkt i vattnet. Tillsätt mer vatten och salt enligt förhållandet ovan (1 tesked salt till 1 liter vatten) om det behövs.
- Låt motorenheten och batterierna ligga i skålen i 24 timmar.

**4 Kapa anslutningskablarna en i taget och ta ur batterierna (Bild 27).**

## Garanti och service

Om du behöver information eller har något problem med apparaten kan du besöka Philips webbplats på [www.philips.com](http://www.philips.com) eller kontakta Philips kundtjänstcenter i ditt land (du hittar telefonnumret i garantibroschüren). Om det inte finns något kundtjänstcenter i ditt land vänder du dig till närmaste Philips-återförsäljare eller kontaktar serviceavdelningen på Philips Domestic Appliances and Personal Care BV.

## Felsökning

I det här kapitlet finns en översikt över de vanligaste problemen som kan uppstå med apparaten. Om du inte kan lösa problemet med hjälp av nedanstående information kan du kontakta kundtjänst i ditt land.

Problem	Lösning
Apparaten fungerar inte.	Batterierna kan vara svaga. Ladda batterierna.
	Du kanske inte har placerat dammsugaren ordentligt på laddaren. Se till att den sitter som den ska. Laddningslampan tänds för att visa att apparaten laddas.

Problem	Lösning
	Du kanske inte har satt i adaptern i vägguttaget ordentligt. Se till att den sitter i som den ska.
	Kontaktpunkterna på apparaten och/eller på laddaren kan vara smutsiga. Torka av dem med en ren trasa.
	Apparaten kan ha satts igång medan den var placerad på laddaren. Se till att apparaten är avstängd under laddning.
	Om apparaten fortfarande inte fungerar tar du med den till din återförsäljare eller något av Philips auktoriserade serviceombud för undersökning.
Laddningslampan tänds inte.	Se till att adaptern har satts in ordentligt i vägguttaget och att apparaten är avstängd.
Dammsugaren suger inte ordentligt.	Dammfacket kanske inte har fästs på rätt sätt på apparaten. Se till att dammfacket sitter som det ska.
	Dammfacket kan vara fullt. Töm dammfacket.
	Filterenheten kanske är igensatt. Rengör innerfiltret och ytterfiltret (se kapitlet Rengöring).
Det kommer ut damm ur dammsugaren.	Dammfacket kan vara fullt. Töm dammfacket.
	Dammfacket kanske inte har fästs på rätt sätt på apparaten. Se till att dammfacket sitter som det ska.
	Filterenheten kanske inte sitter som den ska i dammfacket. Se till att filterenheten sitter som den ska.

Problem	Lösning
Dammsugaren fungerar inte som den ska när något av tillbehören fästs vid munstycket.	Dammfacket kan vara fullt. Töm dammfacket.
	Tillbehöret kan vara igensatt. Ta bort det som täpper till tillbehöret.
	Filterenheten kanske är igensatt. Rengör innerfiltret och ytterfiltret (se kapitlet Rengöring).

**Giriş**

Ürünümüzü satın aldığınız için teşekkür ederiz; Philips'e hoş geldiniz! Philips'in sunduğu destekten faydalanabilmek için lütfen ürününüzü şu adresten kaydedin: [www.philips.com/welcome](http://www.philips.com/welcome).

**Genel açıklamalar (Şek. 1)**

- A** Sökülebilir başlık
- B** Başlık çıkarma düğmesi
- C** Toz bölmesi
- D** Toz bölmesi açma düğmesi
- E** Şarj ediliyor ışığı
- F** 2 hızlı açma/kapama düğmesi
- G** Tahliye havalandırma delikleri
- H** Adaptör
- I** Aralık temizleme başlığı
- J** Şarj Cihazı
- K** Fırça başlığı
- L** Filtre ünitesi
  - 1 Dış filtre
  - 2 Filtre tutucuya sahip iç filtre

**Önemli**

Cihazı kullanmadan önce bu kullanım kılavuzunu okuyun ve gelecekte de başvurmak üzere saklayın.

**Tehlike**

- Kesinlikle su veya diğer sıvı maddeleri süpürmeyin. Yanıcı maddeleri asla süpürmeyin ve sigara külü süpürürken mutlaka soğumasını bekleyin.
- Elektrikli süpürgeyi veya şarj cihazını kesinlikle suya ya da başka bir sıvıya sokmayın.

**Uyarı**

- Cihazı prize takmadan önce, üstünde yazılı olan gerilimin, evinizdeki şebeke gerilimiyle aynı olup olmadığını kontrol edin.
- Hasar görmüş elektrikli süpürgeyi veya şarj cihazını kullanmayın.



- Adaptör veya şarj cihazı değiştirilemez. Adaptör veya şarj cihazı hasar gördüğünde, cihazın tamamen değiştirilmesi gerekir.
- Adaptörde bir dönüştürücü bulunmaktadır. Tehlikeli bir duruma sebep olabileceğinden, adaptörü başka bir fişle değiştirmek için kesmeyin.
- Bu cihaz, güvenliklerinden sorumlu kişilerin nezareti veya talimatı olmadan, fiziksel, motor ya da zihinsel becerileri gelişmemiş veya bilgi ve tecrübe açısından yetersiz kişiler tarafından (çocuklar da dahil) kullanılmamalıdır.
- Küçük çocukların cihazla oynamaları engellenmelidir.

### **Dikkat**

- Temizlemeden önce şarj cihazının fişini prizden çekin.
- Elektrikli süpürgeyi sadece verilen şarj cihazı ile şarj edin. Şarj sırasında, adaptör ısınacaktır. Bu durum normaldir.
- Elektrik süpürgesini her kullanımdan sonra kapatın.
- Şarj ünitesindeki iletken temas plakalarındaki gerilim düşüktür (maks. 12 volt) ve bundan dolayı tehlikeli değildir.
- Temizleme sırasında hava deliklerini kapamayın.
- Şarj etmeden önce cihazı kapatın.
- Elektrikli süpürgeyi her zaman filtre takılı olarak kullanın.
- Elektrik çarpması riskini engellemek için, şarj ünitesini duvara monte etmek için delik açarken, özellikle prize yakın yerlerde dikkatli olun.
- Cihazı, 5 °C ile 35° C arasında şarj edin, saklayın ve kullanın.
- Pilleri sökmeyin ya da kısa devre yaptırmayın. Pilleri ateş, ısı ve doğrudan güneş ışığına karşı koruyun.

### **Elektromanyetik alanlar (EMA)**

Bu Philips cihazı elektromanyetik alanlarla (EMF) ilgili tüm standartlara uygundur. Bu cihaz, gereği gibi ve bu kılavuzdaki talimatlara uygun şekilde kullanıldığında, bugünün bilimsel verilerine göre kullanımı güvenlidir.

## **Cihazın kullanıma hazırlanması**

### **Şarj cihazının kurulması**

#### **1 Şarj cihazını, şekilde gösterildiği gibi duvara takın. (Şek. 2)**

Şarj cihazınızı duvara monte ederseniz, vida delikleri arasındaki mesafe 12cm olmalıdır.

**2** Şarj ünitesini yatay bir yüzeye (örneğin, masa veya tezgah) de yerleştirebilirsiniz (Şek. 3).

**3** Fazla gelen kabloyu şarj cihazının arkasındaki makaraya sarın ve kabloyu yuvadan geçirin (Şek. 4).

### **Cihazın şarj edilmesi**

---

Cihazı ilk olarak kullanmadan önce en az 16 saat şarj edin.

*İpucu: Cihazı uzun bir süre kullanmayacaksanız, enerji tasarrufu amacıyla adaptörü prizden çıkarın.*

**1** Cihazın kapalı olduğundan emin olun.

**2** Adaptörü prize takın.

**3** Elektrikli süpürgeyi şarj cihazına yerleştirin (Şek. 5).

- Elektrikli süpürge'nin arka kısmındaki boşluğu, şarj cihazının kancasının üzerine yerleştirdiğinizden emin olun (Şek. 6).

▶ Cihazın şarj olduğunu göstermek için şarj ışığı yanıp söner (Şek. 7).

▶ Cihazın tamamen şarj olduğunu göstermek için şarj ışığı sürekli olarak yanar.

### **Cihazın kullanımı**

---

**1** Açma/kapama düğmesini ileri iterek cihazı çalıştırın (Şek. 8).

- Normal güçte kullanmak istiyorsanız, hız 1'i seçin.
- Yüksek güçte kullanmak istiyorsanız, hız 2'yi seçin.

**2** Açma/kapama düğmesini geri çekerek cihazı durdurun (Şek. 9).

### **Aksesuarlar**

---

Cihaz şu aksesuarlarla birlikte gelir:

- hassas çizilebilir yüzeylerin temizliği için fırça başlık;
- köşeleri ve dar yerleri temizlemek için aralık temizleme başlığı.

**1** Kullanmak istediğiniz aksesuarı şarj ünitesinden alın.

**2** Cihazın başlığına aksesuarı takın (Şek. 10).

## Temizleme

Elektrikli süpürgeyi veya şarj cihazını kesinlikle suya ya da başka bir sıvıya sokmayın.

Şarj cihazını temizlemeden önce, adaptörü prizden çekin.

- 1 Cihazın ve şarj cihazının dışını nemli bir bezle silin.
- 2 Şarj cihazının kontak noktaları kirliyse, kuru bir bezle silin.

### **Toz bölmesinin boşaltılması ve temizlenmesi**

Toz bölmesini düzenli aralıklarla boşalttığınızdan ve temizlediğinizden emin olun.

#### **Hızlı temizlik**

Toz bölmesini hızlı bir şekilde boşaltmak için:

- 1 Başlık çıkarma düğmesine (1) basın ve başlığını cihazdan (2) çıkarın (Şek. 11).
- 2 Toz toplama bölmesini sallayarak içindekileri çöpe boşaltın (Şek. 12).

#### **Tam temizlik**

- 1 Cihazı çöp kutusunun üzerinde tutun, toz bölmesi çıkartma düğmesine (1) basın ve çöp bölmesini (2) çıkarın (Şek. 13).
- 2 Filtre ünitesini toz bölmesinden ayırın (Şek. 14).
- 3 Toz bölmesini boştaki elinizle sallayarak boşaltın (Şek. 15).
- 4 Gerekirse, toz bölmesini nemli bir bezle silin.
- 5 Gerekirse, filtre ünitesini temizleyin. Bkz. 'Filtre ünitesinin temizlenmesi'.
- 6 Toz bölmesini tekrar takmak için, toz bölmesindeki yuvayı cihazdaki çıkıntı ile hizalayın. İlk olarak toz bölmesinin alt kısmını cihaza takın (1). Daha sonra üst kısmı cihaza doğru iterek yerine yerleştirip (2) kilitlenmesini sağlayın ('klik' sesi duyacaksınız) (Şek. 16).

## Filtre ünitesinin temizlenmesi

Filtre ünitesini düzenli olarak temizlediğinizden emin olun.

**1** Dış filtreyi saat yönünün tersine çevirin (1) ve filtre yuvasından (2) çıkarın (Şek. 17).

İç filtreyi filtre yuvasına takılı bırakın.

**2** İç ve dış filtreleri bir fırça veya çok kirlilerse normal elektrikli süpürgeyle temizleyin.

*Dikkat: Gerekirse , iç ve dış filtreleri soğuk veya ılık suyla temizleyebilirsiniz. Filtre ünitesini tekrar kullanmadan önce, iç ve dış filtreleri tamamen temizleyin.*

**3** Filtre silindiri muhafazasını filtre yuvasına (1) tekrar yerleştirin ve saat yönünde çevirerek sabitleyin (2). (Şek. 18)

**4** Filtre ünitesini toz bölmesine geri takın (Şek. 19).

*Dikkat: Filtre ünitesini doğru şekilde taktığınızdan emin olun.*

## Saklama

**1** Elektrikli süpürgeyi ve aksesuarları şarj cihazında muhafaza edebilirsiniz (Şek. 20).

## Değıştirme

Uzun süreli kullanımdan sonra veya artık düzgün bir şekilde temizlemez hal aldığında, iç filtreyi yenisıyla değıştirmenizi öneriyoruz.

### İç filtrenin değıştirilmesi

**1** Filtre ünitesini toz bölmesinden ayırın (Şek. 14).

**2** Dış filtreyi saat yönünün tersine çevirin (1) ve filtre yuvasından (2) çıkarın (Şek. 17).

**3** İç filtreyi saat yönünün tersine yavaşça çevirin (1) ve filtre yuvasından (2) çıkarın (Şek. 21).

- 4 İç filtreyi filtre yuvasına(1) yerleştirin ve saat yönünde çevirerek sabitleyin (2) (Şek. 22).
- 5 İç filtrenin uç kısmını içe doğru itin (Şek. 23).
- 6 Dış filtreyi filtre yuvasına (1) yerleştirin ve saat yönünde çevirerek sabitleyin (2). (Şek. 18)
- 7 Filtre ünitesini toz bölmesine geri takın (Şek. 19).

*Dikkat: Filtre ünitesini doğru şekilde taktığınızdan emin olun.*

## Aksesuarlar

Yeni iç filtreleri, FC8035 model numarasıyla satın alabilirsiniz. Philips bayinizle iletişim kurun.

## Çevre

- Kullanım ömrü sonunda, cihazı normal ev atıklarınızla birlikte atmayın; bunun yerine, geri dönüşüm için resmi toplama noktalara teslim edin. Böylece, çevrenin korunmasına yardımcı olursunuz (Şek. 24).
- Dahili şarj edilebilir piller, çevreyi kirletebilecek maddeler içermektedir. Cihazı atacağınız zaman pilleri çıkarın. Pilleri normal ev atıklarınızla birlikte atmayın; bunun yerine, resmi toplama noktalarına teslim edin. Ayrıca, cihazı bir Philips servis merkezine de verebilirsiniz. Bu merkezin personeli pilleri sizin için çıkaracak ve atık işlemleri çevreye zarar vermeyecek şekilde gerçekleştirilecektir (Şek. 25).

## Şarj edilebilir pillerin çıkarılması

Şarj edilebilir pilleri ancak tamamen boşaldıktan sonra yerinden çıkartın.

Şarj edilebilir pillerin metalle temas etmesini engelleyin.

Şarj edilebilir pilleri aşağıdaki şekilde yerinden çıkartın.

### 1 Elektrikli süpürgeyi durana kadar çalıştırın.

Pillerin gerçekten boşalıp boşalmadığını kontrol etmek için cihazı tekrar çalıştırmayı deneyin. Motor çalışırsa, işlemi tekrarlayın.

### 2 Vidaları gevşetip sökün. Elektrikli süpürgeyi açın (Şek. 26).

### 3 Motor ünitesini piller takılıyken içinde 3 litre su ve 3 çay kaşığı tuz bulunan geniş bir kaba koyun.

- Motor ünitesinin tamamının suyun içine batmış olduğuna emin olun. Gerekirse yukandaki orana göre su ve tuz ekleyin (1 litre suya 1 çay kaşığı tuz).
- Motor ünitesini ve pilleri 24 saat boyunca kasede bekletin.

### 4 Bağlantı tellerini birer birer kesip pilleri cihazdan çıkartın (Şek. 27).

## Garanti ve Servis

Eğer daha fazla bilgiye ihtiyaç duyarsanız veya bir sorun yaşarsanız, lütfen [www.philips.com.tr](http://www.philips.com.tr) adresindeki Philips web sitesini ziyaret edin veya ülkenizde bulunan Philips Müşteri Danışma Merkezi ile iletişim kurun (telefon numaralarını dünya çapında garanti kitapçığında bulabilirsiniz). Eğer ülkenizde Müşteri Danışma Merkezi yoksa, yerel Philips yetkilinize başvurun veya Philips Ev Aletleri ve Kişisel Bakım BV Servis Departmanı ile iletişim kurun.

## Sorun giderme

Bu bölüm, cihazda en sık karşılaşılabileceğiniz sorunları özetlemektedir. Sorunu aşağıdaki bilgilerle çözemiyorsanız, ülkenizdeki Müşteri Hizmetleri Merkeziyle iletişim kurun.

Sorun	Çözüm
Cihaz çalışmıyor	Pillerin kapasitesi az olabilir. Pilleri yeniden şarj edin.
	Cihazı şarj cihazına doğru yerleştirmemiş olabilirsiniz. Cihazı şarj cihazına doğru şekilde yerleştirin. Cihazın şarj olduğunu göstermek için, şarj ışığı yanar.
	Adaptörü prize doğru takmamış olabilirsiniz. Adaptörü prize doğru şekilde takın.
	Cihazın kontak noktaları ve/veya şarj cihazı kirli olabilir. Kuru bir bezle silin.

Sorun	Çözüm
	Cihaz şarj cihazındayken açılmış olabilir. Cihazın şarj sırasında kapalı olduğundan emin olun.
	Eğer cihaz hala çalışmıyorsa, cihazı yetkili Philips servisine veya bayisine götürün.
Şarj ışığı yanmıyor.	Adaptörün prize doğru şekilde takıldığından ve cihazın kapalı olduğundan emin olun.
Elektrikli süpürge iyi temizlemiyor.	Toz bölmesi cihaza doğru takılmamış olabilir.Toz bölmesini cihaza doğru şekilde takın.
	Toz bölmesi dolu olabilir.Toz bölmesini temizleyin.
	Filtre ünitesi tıkanmış olabilir. İç ve dış filtreleri temizleyin (bkz. 'Temizleme').
Cihazdan toz çıkıyor.	Toz bölmesi dolu olabilir.Toz bölmesini temizleyin.
	Toz bölmesi cihaza doğru takılmamış olabilir.Toz bölmesini cihaza doğru şekilde takın.
	Filtre ünitesi, toz bölmesine doğru yerleştirilmemiş olabilir. Filtre ünitesini toz bölmesine doğru şekilde takın.
Aksesuarlardan birisi başlığa takılı olduğunda elektrikli süpürge doğru çalışmıyor.	Toz bölmesi dolu olabilir.Toz bölmesini temizleyin.
	Aksesuar tıkanmış olabilir.Tıkanıklığı giderin.
	Filtre ünitesi tıkanmış olabilir. İç ve dış filtreleri temizleyin (bkz. 'Temizleme').







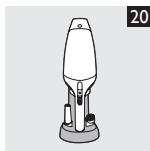
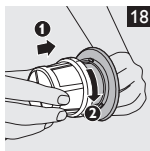
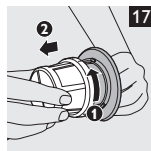
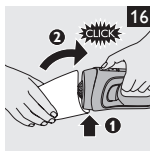
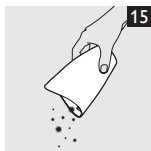
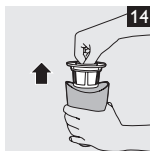
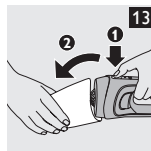
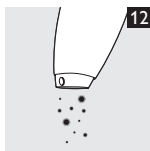
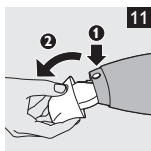
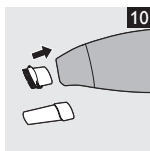
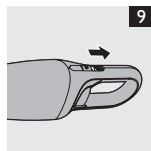
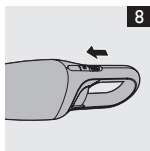
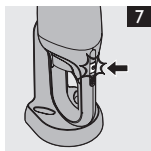
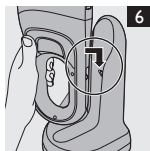
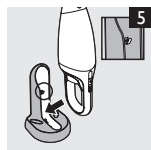
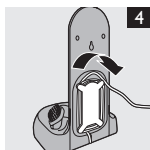
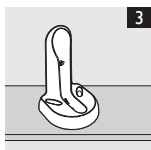
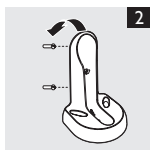

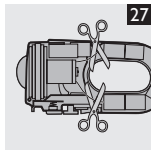
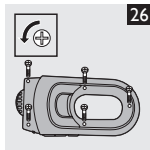
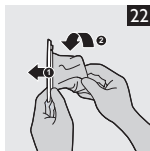



[www.philips.com](http://www.philips.com)

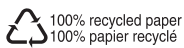

4222.003.3369.2