

BOMANN®

HAUSHALTS- MINI GESCHIRRSPÜLER TSG 5701

MINI-VAATWASSER • MINI LAVE-VAISSELLE • MINI LAVAVAJILLAS • MINI DISHWASHER

MINI-ZMYWARKA DO NACZYŃ • MINI MYČKA NÁDOBÍ • MINI UMÝVAČKA RIADU



Bedienungsanleitung/Garantie

Gebbruiksaanwijzing • Mode d'emploi • Instrucciones de servicio
Instruction Manual • Instrukcja obsługi • Návod k obsluze • Návod na použitie

CE

Inhalt

Einleitung.....	Seite 5	Beladen der Geschirrspülmaschine.....	Seite 12
Allgemeine Hinweise.....	Seite 5	Inbetriebnahme / Betrieb.....	Seite 13
Spezielle Sicherheitshinweise für dieses Gerät.....	Seite 6	Reinigung und Pflege.....	Seite 16
Auspacken des Gerätes.....	Seite 7	Störungsbehebung.....	Seite 18
Geräteausstattung.....	Seite 8	Technische Daten.....	Seite 19
Installation.....	Seite 8	Garantie / Kundenservice.....	Seite 19
Vor der Erstinbetriebnahme.....	Seite 10	Entsorgung.....	Seite 20

Inhoud

Inleiding.....	Pagina 21	Het eerste gebruik.....	Pagina 25
Opmerkingen.....	Pagina 21	De vaatwasser vullen.....	Pagina 27
Bijzondere veiligheidsinformatie voor dit apparaat.....	Pagina 22	Ingebruikname / Werking.....	Pagina 29
Het apparaat uitpakken.....	Pagina 23	Reiniging en onderhoud.....	Pagina 32
Beschrijving van het apparaat.....	Pagina 23	Probleemoplossing.....	Pagina 33
Installatie.....	Pagina 24	Technische gegevens.....	Pagina 34
		Verwijdering.....	Pagina 35

Sommaire

Introduction.....	Page 36	Première utilisation.....	Page 41
Remarques générales.....	Page 36	Charger le lave-vaisselle.....	Page 43
Consignes de sécurité spéciales pour cet appareil.....	Page 37	Mise en marche / Fonctionnement.....	Page 44
Déballage de l'appareil.....	Page 38	Nettoyage et entretien.....	Page 47
Équipement de l'appareil.....	Page 38	Dépannage.....	Page 49
Installation.....	Page 39	Données techniques.....	Page 50
		Élimination.....	Page 50

Contenido

Introducción.....	Página 51	Primer uso.....	Página 55
Notas generales.....	Página 51	Cargar el lavavajillas.....	Página 57
Información especial de seguridad para esta unidad.....	Página 52	Puesta en marcha / Funcionamiento.....	Página 59
Desembalar el aparato.....	Página 53	Limpieza y mantenimiento.....	Página 62
Contenido	Página 53	Solución de problemas.....	Página 63
Instalación.....	Página 54	Datos técnicos.....	Página 64
		Eliminación.....	Página 65

Contents

Introduction.....	Page 66	Loading the Dishwasher.....	Page 72
General Notes.....	Page 66	Startup / Operation.....	Page 73
Special safety Information for this Unit.....	Page 67	Cleaning and Maintenance.....	Page 76
Unpacking the Appliance.....	Page 68	Troubleshooting.....	Page 78
Appliance Equipment.....	Page 68	Technical Data.....	Page 78
Installation.....	Page 68	Disposal.....	Page 79
Using for the first time.....	Page 70		

Spis treści

Wprowadzenie	Str. 80	Użycie po raz pierwszy.....	Str. 84
Uwagi ogólne.....	Str. 80	Ładowanie zmywarki.....	Str. 86
Szczególne wskazówki dotyczące bezpiecznego użytkowania tego urządzenia....	Str. 81	Uruchomienie / działanie.....	Str. 88
Rozpakowywanie urządzenia.....	Str. 82	Czyszczenie i konserwacja.....	Str. 91
Wyposażenie urządzenia.....	Str. 82	Diagnostyka usterek.....	Str. 92
Instalacja.....	Str. 83	Dane techniczne.....	Str. 93
		Usuwanie	Str. 94

Obsah

Úvod.....	strana 95	První použití.....	strana 99
Obecné poznámky.....	strana 95	Plnění myčky.....	strana 101
Speciální bezpečnostní informace pro tuto jednotku.....	strana 96	Spuštění/chod.....	strana 103
Vybalení zařízení	strana 97	Údržba a čištění	strana 105
Vybavení spotřebiče.....	strana 97	Vyhledávání závad.....	strana 107
Instalace.....	strana 97	Technické údaje.....	strana 108
		Likvidace.....	strana 108

Obsah

Úvod.....	Strana 109	Použitie po prvý krát.....	Strana 113
Všeobecné poznámky.....	Strana 109	Napĺňanie umývačky riadu.....	Strana 115
Špeciálne bezpečnostné pokyny týkajúce sa tohto zariadenia.....	Strana 110	Štart/Prevádzka.....	Strana 117
Rozbalenie zariadenia.....	Strana 111	Čistenie a údržba.....	Strana 119
Vybavenie zariadenia.....	Strana 111	Riešenie problémov.....	Strana 121
Inštalácia.....	Strana 111	Technické parametre.....	Strana 122
		Likvidácia.....	Strana 122

Einleitung

Vielen Dank, dass Sie sich für unser Produkt entschieden haben. Wir wünschen Ihnen viel Freude mit dem Gerät.

Symbole in dieser Bedienungsanleitung

Wichtige Hinweise für Ihre Sicherheit sind besonders gekennzeichnet. Beachten Sie diese Hinweise unbedingt, um Unfälle und Schäden zu vermeiden:

WARNUNG:

Warnt vor Gefahren für Ihre Gesundheit und zeigt mögliche Verletzungsrisiken auf.

ACHTUNG:

Weist auf mögliche Gefährdungen für das Gerät oder andere Gegenstände hin.

HINWEIS:

Hebt Tipps und Informationen für Sie hervor.

Allgemeine Hinweise



Lesen Sie vor Inbetriebnahme dieses Gerätes die Bedienungsanleitung sehr sorgfältig durch und bewahren Sie diese inkl. Garantieschein und Kassenbon gut auf. Falls Sie das Gerät an Dritte weitergeben, geben Sie auch die Bedienungsanleitung mit.

HINWEIS:

- Aufgrund stetiger Produktmodifikationen kann Ihr Gerät von dieser Bedienungsanleitung leicht abweichen; Funktionen und Verwendungsmethoden bleiben unverändert.
- Die Darstellungen in dieser Bedienungsanleitung können vom Originalgerät abweichen.
- Benutzen Sie das Gerät ausschließlich für den privaten und den dafür vorgesehenen Zweck.

Dieses Gerät ist nicht für den gewerblichen Gebrauch bestimmt.

- Es darf nur in der Art und Weise benutzt werden, wie es in dieser Bedienungsanleitung beschrieben ist. Jede andere Verwendung gilt als nicht bestimmungsgemäß und kann zu Sachschäden oder sogar zu Personenschäden führen.
- Benutzen Sie das Gerät nicht im Freien. Halten Sie es vor Hitze, direkter Sonneneinstrahlung und Feuchtigkeit fern.
- Betreiben Sie das Gerät **nicht** unbeaufsichtigt.
- Schalten Sie das Gerät aus, ziehen Sie den Netzstecker (ziehen Sie am Stecker, nicht am Kabel) oder schalten Sie die Sicherung ab, wenn Sie das Gerät nicht benutzen, zur Reinigung, Benutzerwartung oder bei Störung.
- Das Gerät und ggf. das Netzkabel müssen regelmäßig auf Zeichen von Beschädigungen untersucht werden. Wird eine Beschädigung festgestellt, darf das Gerät nicht mehr benutzt werden.
- Umbauten oder Veränderungen am Gerät sind aus Sicherheitsgründen nicht zulässig.
- Zur Sicherheit Ihrer Kinder lassen Sie keine Verpackungsteile (Plastikbeutel, Karton, Styropor, etc.) erreichbar liegen.

WARNUNG:

Lassen Sie kleine Kinder nicht mit Folie spielen. Es besteht **Erstickengefahr!**

Spezielle Sicherheitshinweise für dieses Gerät

- Die max. Anzahl der zu spülenden Gedecke beträgt 2.
- Den Wassertank nicht mit heißem Wasser befüllen.
- Dieses Gerät ist dazu bestimmt, im Haushalt und ähnlichen Anwendungen verwendet zu werden wie beispielsweise
 - in Personalküchen von Läden, Büros und anderen gewerblichen Bereichen.
 - von Gästen in Hotels, Motels und anderen Wohneinrichtungen;
 - in landwirtschaftlichen Anwesen.
- Das Gerät ist mit einem neuen Schlauchsatz an die Wasserversorgung anzuschließen; alte Schlauchsätze dürfen nicht wiederverwendet werden.
- Der höchstzulässige Wassereinlassdruck beträgt 1 Mpa.
- Der niedrigstzulässige Wassereinlassdruck beträgt 0.04 Mpa.
- Im Geräteboden befinden sich Ventilationsöffnungen (Modellabhängig). Diese dürfen z.B. durch Teppichboden nicht verstopft werden.
- Achten Sie auf eine ordnungsgemäße Beladung des Gerätes. Beachten Sie die Anweisungen, die wir Ihnen im Kapitel „Beladen der Geschirrspülmaschine“ dazu geben.
- Messer und andere Gebrauchsgegenstände mit scharfen Spitzen müssen im Besteckkorb (Modellabhängig) mit der Spitze nach unten oder in waagerechter Lage in den Geschirrkorb gelegt werden.
- Lassen Sie die Gerätetür nicht offenstehen, da diese eine Stolpergefahr darstellt.

- Dieses Gerät kann von **Kindern** ab 8 Jahren und darüber und von Personen mit reduzierten physischen, sensorischen oder mentalen Fähigkeiten oder Mangel an Erfahrung und/oder Wissen benutzt werden, wenn sie beaufsichtigt oder bezüglich des sicheren **Gebrauchs des Gerätes** unterwiesen wurden und die daraus resultierenden Gefahren verstanden haben.
- **Kinder** die jünger sind als 8 Jahre, sind von dem Gerät fernzuhalten.
- **Kinder** dürfen nicht mit dem Gerät spielen.
- Reinigung und **Benutzer-Wartung** dürfen nicht durch **Kinder** durchgeführt werden, es sei denn, sie sind älter als 8 Jahre und werden beaufsichtigt.
- Reparieren Sie das Gerät nicht selbst, sondern suchen Sie einen autorisierten Fachmann auf. Um Gefährdungen zu vermeiden, ein defektes Netzkabel nur vom Hersteller, einem qualifizierten Techniker oder dem Kundendienst durch ein gleichwertiges Kabel ersetzen lassen. Wenn Kabel oder Stecker beschädigt sind, dürfen Sie das Gerät nicht mehr benutzen.

Auspacken des Gerätes

- Nehmen Sie das Gerät aus seiner Verpackung.
- Entfernen Sie sämtliches Verpackungsmaterial, wie Folien, Füllmaterial und Kartonverpackung.
- Überprüfen Sie das Gerät auf eventuelle Transportschäden, um Gefährdungen zu vermeiden.
- Im Schadensfall nehmen Sie das Gerät nicht in Betrieb. Wenden Sie sich an Ihren Händler.

i HINWEIS:

Am Gerät können sich noch Staub oder Produktionsreste befinden. Wir empfehlen Ihnen, das Gerät wie unter „Reinigung und Pflege“ beschrieben zu säubern.

Geräteausstattung

Geräteübersicht

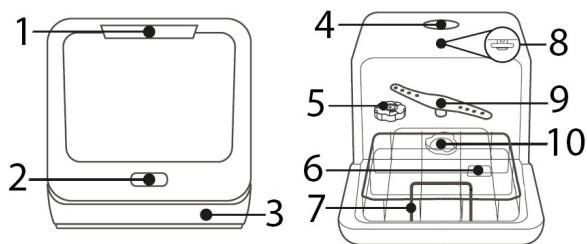

- | | |
|---------------------|------------------------------|
| 1 Türgriff | 6 Reinigungsmittel-
Mulde |
| 2 Bedienfeld | 7 Geschirrkorb |
| 3 Fußleiste | 8 Oberer Sprüharm |
| 4 Wassertanköffnung | 9 Unterer Sprüharm |
| 5 Salzbehälter | 10 Filtersystem |

Lieferumfang

1x Geschirrkorb, 1x Besteckablage, 1x Salzeinfülltrichter, 1x Zulaufschlauch, 1x Ablaufschlauch (inkl. Befestigungsmaterial)

Installation

⚠️ WARNUNG:

Bei der Installation darf das Gerät nicht mit dem Netzstrom verbunden sein. Anderenfalls besteht **Lebensgefahr**, sowie **Stromschlaggefahr!**

⚠️ ACHTUNG:

Für einen ordnungsgemäßen Betrieb muss das Gerät fachgerecht angeschlossen werden. Die Daten von Zulauf und Abfluss sowie die elektrischen Anschlusswerte müssen den geforderten Kriterien entsprechen.

Voraussetzung an den Aufstellort

- Stellen Sie das Gerät so auf, dass alle Bedienelemente einfach zu erreichen und die Gerätetür vollständig zu öffnen ist.
- Achten Sie auf festen, waagerechten Stand des Gerätes.

- Netzkabel und Wasserschläuche dürfen nicht geknickt oder gequetscht werden.
- **Vermeiden Sie eine Aufstellung:**
 - neben Heizkörpern, einem Herd, direkter Sonneneinstrahlung oder sonstigen Wärmequellen;
 - an Orten, an denen eine hohe Feuchtigkeit auftritt (z.B. im Freien), da die Metallteile in solchen Fällen rostanfällig sind;
 - an Orten, an denen die Temperatur unter den Gefrierpunkt sinken könnte. Setzen Sie das Gerät keinerlei Witterungseinflüssen aus;
 - in der Nähe von flüchtigen und entflammaren Materialien (z.B. Gas, Benzin, Alkohol, Lacken etc.).

Wasseranschluss

⚠️ ACHTUNG:

- Die Installation an die Wasserversorgung muss gemäß den lokalen Gesetzen und Vorschriften erfolgen.
- Das Gerät ist nicht für einen Warmwasseranschluss geeignet.
- Verwenden Sie die neue, mitgelieferte Schlauchgarnitur, um das Gerät an die Wasserversorgung anzuschließen. Keine alten oder gebrauchten Anschluss-Sets wiederverwenden.
- Wenn die Wasserleitung neu ist oder längere Zeit nicht verwendet wurde, stellen Sie vor Anschluss an das Wassernetz sicher, dass das Wasser klar und frei von Verunreinigungen ist.

Hinweise zum Zulaufschlauch-Sicherheitssystem (Lieferumfang Modellabhängig)

Das Sicherheitssystem besteht aus einem doppelwandigen Zulaufschlauch. Es garantiert die Abspernung des Wasserzulaufs bei Undichtigkeit des inneren Schlauches. Die Abschaltung des Wasserzulaufs führt über einen elektronischen Kontakt.

Ein Zulaufschlauch-Sicherheitssystem können Sie bei Ihrem Händler oder in unserem Online Zubehör-Shop www.bomann-germany.de bestellen. Verwenden Sie dabei die Referenznummer, die Sie unter „Technische Daten“ finden.

Wasserablauf einrichten

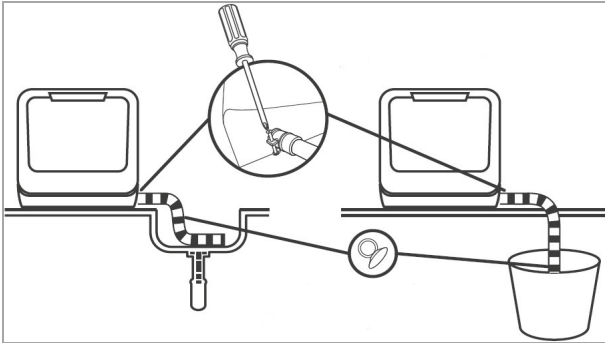

- Befestigen Sie den Abflussschlauch mit der beiliegenden Schlauchschelle auf der Geräterückseite.
- Befestigen Sie das Schlauchende sicher in einer Spüle oder einem Eimer. Fixieren Sie den Schlauch mit dem Saugnapf.

Wasserzulauf einrichten

Sie können das Gerät auf zwei Arten mit Wasser befüllen:

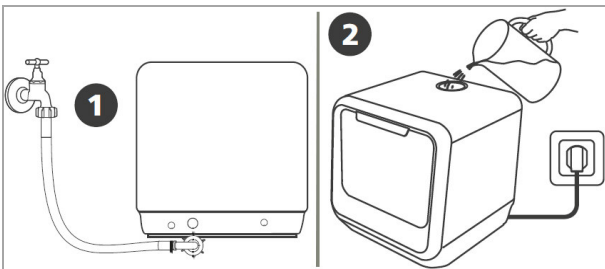

1 *Permanenter Anschluss über den Wasserhahn*

HINWEIS:

Der Wasserdruck muss zwischen 0.04 MPa und 1.0 MPa betragen. Bei höherem Wasserdruck: Druckminderventil vorschalten.

- Schließen Sie den Wasserzulaufschlauch an ein Wasserventil mit Zollgewinde $\frac{3}{4}$ " an. Drehen Sie den Schlauch in Richtung des Schraubengewindes fest; achten Sie dabei auf festen Sitz.

- Schließen Sie das andere Ende des Zulaufschlauches am Zulaufventil auf der Geräterückseite an; achten Sie dabei ebenfalls auf festen Sitz.

2 *Manuelle Befüllung des 5 Liter Wassertanks*

- Entnehmen Sie die Kappe der Wassertanköffnung und füllen Sie etwa 5 Liter Wasser in den Tank.

So erkennen Sie ob sich genügend Wasser im Tank befindet:

- *Befüllen im Bereitschaftsmodus:* Ist der Tank mit genügend Wasser gefüllt, ertönen mehrere Signaltöne.
- *Im eingeschalteten Modus:* Wenn sich **nicht** genügend Wasser im Tank befindet, zeigt das Display [☹] an.

Sobald sich wieder genügend Wasser im Tank befindet, erlischt das Symbol und mehrere Signaltöne ertönen.

Elektrischer Anschluss

⚠ WARNUNG:

- Die Installation an das Stromnetz muss gemäß den lokalen Gesetzen und Vorschriften erfolgen.
- Ein unsachgemäßer Anschluss kann zu einem **elektrischen Schlag** führen!
- Verwenden Sie keine Mehrfachsteckdosen und Verlängerungskabel.
- Verändern Sie den Gerätenetzstecker nicht! Lassen Sie die Netzsteckdose durch einen Fachmann ersetzen, wenn diese für den Gerätenetzstecker nicht geeignet ist.
- Die Zugänglichkeit des Netzsteckers muss gewährleistet sein, um das Gerät im Notfall sofort von der Stromversorgung zu trennen.

- Vergewissern Sie sich vor dem Anschluss, dass die Spannungsversorgung mit den Angaben auf dem Typenschild (Geräterückseite) übereinstimmt.

- Schließen Sie den Netzstecker an eine vorschriftsmäßig installierte Schutzkontakt-Steckdose an.
- Wenn der Netzstecker nach der Installation nicht frei zugänglich ist, muss zur Erfüllung der einschlägigen Sicherheitsvorschriften installationsseitig eine entsprechende Trennvorrichtung vorhanden sein.

Vor der Erstinbetriebnahme

⚠ ACHTUNG:

- Verwenden Sie ausschließlich Salz und Reinigungsmittel für Geschirrspüler. Andere Produkte können das Gerät beschädigen.
- Beachten Sie grundsätzlich die Dosierung- und Lagerungsempfehlungen auf den Verkaufsverpackungen.

⚠ WARNUNG:

Bewahren Sie Salz und Reinigungsmittel für Kinder unzugänglich auf.

Einfüllen von Salz in den Salzbehälter (Wasserenthärtungsvorrichtung)

Wasserenthärtungsvorrichtung

Die Wasserhärte ist regional unterschiedlich. Wenn hartes Wasser im Geschirrspüler verwendet wird, bilden sich Ablagerungen auf dem Geschirr und den Küchenutensilien. Das Gerät ist mit einer Wasserenthärtungsvorrichtung ausgerüstet, die mittels eines Salzbehälters Kalk und Mineralien aus dem Wasser entfernt. Ihr lokales Wasserwerk kann Sie über die Wasserhärte in Ihrem Gebiet informieren.

Einstellung des Salzverbrauchs

Der Salzverbrauch kann gemäß Ihrer Wasserhärte eingestellt und auf diese Weise optimal reguliert werden.

- Schalten Sie das Gerät ein.
- Halten Sie die Programmwahltaste für mehr als 5 Sekunden gedrückt, der Einstellmodus ist jetzt für ca. 60 Sekunden aktiviert.
- Durch wiederholtes Drücken der Programmwahltaste kann die Wasserhärte angewählt werden: H1->H2->H3->H4->H5->H6. Das Display zeigt die Einstellung an (s. Tbl.).
- Die Einstellung wird nach einigen Sekunden automatisch gespeichert; alternativ beenden Sie das Setup über die Ein/Aus Taste.

Wasserhärte		Einstellung Displayanzeige	Regeneration nach X Programmabläufen ¹⁾	Salzverbrauch / Zyklus
°dH	Mmol/l			
0 – 5	0 – 0.94	H1	keine Regeneration	0 g
6 – 11	1.0 – 2.0	H2	10	4 g
12 – 17	2.1 – 3.0	H3 (Werkseinstellung)	5	8 g
18 – 22	3.1 – 4.0	H4	3	13 g
23 – 34	4.1 – 6.0	H5	2	20 g
35 – 55	6.1 – 9.8	H6	1	40 g

°dH: deutscher Härtegrad

¹⁾ Jeder Zyklus mit Regenerationsbetrieb verbraucht zusätzlich 0.5 Liter Wasser, der Energieverbrauch erhöht sich um etwa 0.01 kWh und die Programmdauer verlängert sich um ca. 4 Minuten.

Salz einfüllen

⚠ ACHTUNG:

- Füllen Sie den Salzbehälter nur dann nach, wenn die Salz- Warnleuchte leuchtet.
- Beim Befüllen des Salzbehälters können Wasser und Salz austreten. Starten Sie ein Programm, unmittelbar nachdem Sie den Behälter befüllt haben, um Korrosionsschäden zu vermeiden.

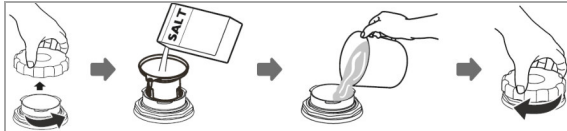

- Nehmen Sie den Geschirrkorb heraus und schrauben Sie den Deckel des Salzbehälters gegen den Uhrzeigersinn ab.
- Geben Sie mittels des beiliegenden Einfülltrichters ca. 130 g Salz hinein.
- Füllen Sie den Behälter mit Wasser auf (nur vor der ersten Verwendung).
- Schrauben Sie nach dem Befüllen des Behälters den Deckel wieder fest auf.
- Je nach Salzauflösung, erlischt die Warnleuchte meist unmittelbar nach dem Befüllen.

Reinigungsmittel einfüllen

Funktion des Reinigungsmittels

Die Reinigungsmittel mit ihren chemischen Zusätzen sind dazu erforderlich, Schmutz zu zersetzen und aus der Geschirrspülmaschine zu entfernen. Die meisten handelsüblichen, qualitativ hochwertigen Reinigungsmittel sind für diesen Zweck geeignet.

Reinigungsmittel

Normalerweise sind neue, pulverförmige Reinigungsmittel phosphatfrei. In diesem Fall ist die Wasserenthärtungsfunktion des Phosphates nicht gegeben. Wir empfehlen, Salz in den Salzbehälter zu füllen, auch wenn die Härte des Wassers nur 6°dH beträgt. Falls Reinigungsmittel ohne Phosphat verwendet werden, treten bei Verwendung von hartem Wasser häufig weiße Flecken auf Geschirr und Glä-

sern auf. Verwenden Sie in diesem Fall mehr Reinigungsmittel, um bessere Spül- und Reinigungsergebnisse zu erzielen. Chlorfreie Reinigungsmittel haben nur eine geringe Bleichwirkung. Kräftige und farbige Flecken werden nicht vollständig entfernt. Verwenden Sie ein Spülprogramm mit einer höheren Temperatur.

Reinigungstabletten (Tabs)

Geschirrspüler-Tabs verschiedener Hersteller lösen sich unterschiedlich auf. Es ist möglich, dass sie sich bei Programmen mit kurzer Laufzeit und niedriger Wassertemperatur nicht vollständig auflösen und somit nicht ihre volle Leistungsfähigkeit erreichen. Um eine vollständige Entfernung von Reinigungsmittelrückständen sicherzustellen, empfehlen wir Spülprogramme mit langen Laufzeiten und hoher Wassertemperatur zu wählen. Beachten Sie grundsätzlich die Herstellerangaben!

Einfüllen des Reinigungsmittels

! HINWEIS:

- Füllen Sie nur unmittelbar vor einem Spülzyklus Reinigungsmittel ein, anderenfalls kann es feucht werden und sich nicht vollständig auflösen.
- In der „Programmtabelle“ finden Sie Mengenangaben des Reinigungsmittels für die jeweiligen Programme. Beachten Sie, dass je nach Verschmutzungsgrad und Wasserhärte Unterschiede möglich sind.

Geben Sie vor dem Start jedes Spülzyklus, unter Berücksichtigung der Angaben in der „Programmtabelle“, Reinigungsmittel hinzu.

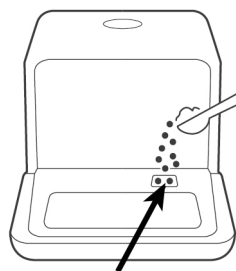

Das Gerät benötigt weniger Spülmittel als handelsübliche Geräte. Normalerweise reicht ein Esslöffel Spülmittel für eine normal verschmutzte Spülladung.

Beladen der Geschirrspülmaschine

⚠ ACHTUNG:

Spülen Sie nur solches Geschirr und Besteck im Geschirrspüler, welches ausdrücklich als „spülmaschineneeignet“ gekennzeichnet ist.

ℹ HINWEIS:

- Entfernen Sie grobe Speisereste und weichen Sie eingebrannte Essensreste ein. Vorspülen unter fließendem Wasser ist nicht zwingend notwendig.
- Überladen Sie Ihren Geschirrspüler nicht. Andernfalls besteht das Risiko unzureichender Spülergebnisse und hoher Energieverbräuche.
- Sehr kleine Geschirrtteile sollten nicht im Gerät gespült werden, da sie leicht aus dem Korb fallen können.

Die folgenden Besteck- und Geschirrtteile sind für das Spülen mit dem Geschirrspüler.

nicht geeignet:

- Bestecke mit Handstücken aus Holz, Porzellan oder Perlmutter
- nicht wärmebeständige Kunststoffteile
- ältere Bestecke mit geklebten, nicht temperaturbeständigen Teilen
- verklebte Besteck- oder Geschirrtteile
- Zinn- oder Kupfergeschirr
- Kristallgläser
- Rostempfindliche Stahlteile
- Holzbretter
- aus Kunstfasern bestehende Gegenstände

bedingt geeignet:

- einige Glassorten können nach einer größeren Anzahl von Spülgängen stumpf werden
- Silber- und Aluminiumteile verlieren tendenziell während des Spülens an Farbe
- glasierte Muster können bei häufigem Spülen ausbleichen

Empfehlungen zur Beladung

- Geschirrtteile so einräumen, dass sie sicher stehen und nicht kippen können.
- Platzieren Sie die Teile so, dass die Sprüharme während des Spülens frei drehen können.
- Ordnen Sie alle Gefäße mit der Öffnung nach unten ein.
- Stellen Sie Teile mit Wölbungen oder Vertiefungen schräg ein, damit das Wasser ablaufen kann.
- Achten Sie darauf, dass Gläser einander nicht berühren.
- Geschirr- und Besteckteile nicht ineinander liegend oder einander überdeckend einstellen.
- Sortieren Sie Besteck auf der Besteckablage.
- Lagern Sie lange sowie scharfe Besteckteile waagrecht im Geschirrkorb.

Methode zur Beladung von Normgeschirr

Beladung des Geschirrkorb

Beladen Sie den Geschirrkorb nach Größe und von beiden Seiten zur Mitte.

Beladung gemäß EN60436

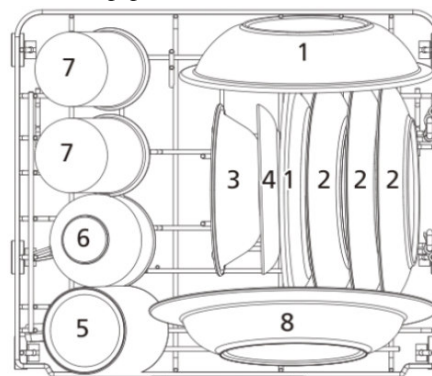

- | | | |
|----------------------|--------------|----------------|
| 1 Dessertteller tief | 4 Untertasse | 7 Gläser |
| 2 Dessertteller | 5 Becher | 8 Suppenteller |
| 3 Dessertschale | 6 Tasse | |

Beladung der Besteckablage

⚠ WARNUNG: Verletzungsgefahr!

Messer und andere Gebrauchsgegenstände mit scharfen Spitzen müssen mit der Spitze nach unten einsortiert werden.

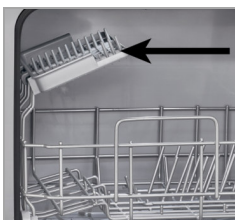

Wie auf dem Bild dargestellt, befestigen Sie die Besteckablage auf der unteren linken Seite des Geschirrwagens.

Sortieren Sie die Bestecke gleichmäßig verteilt, senkrecht mit der schmalen Seite ein, damit das Wasser ablaufen kann.

Je nach Platzbedarf bei der Beladung des Geschirrkorb, kann die Besteckablage entnommen werden.

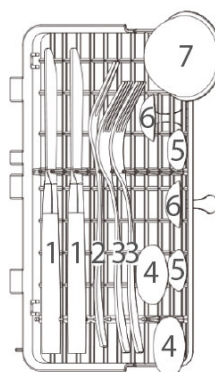

- 1 Messer
- 2 Serviergabel
- 3 Gabel
- 4 Suppenlöffel
- 5 Teelöffel
- 6 Dessertlöffel
- 7 Soßenskelle

Tassen-/Tellerhalterungen

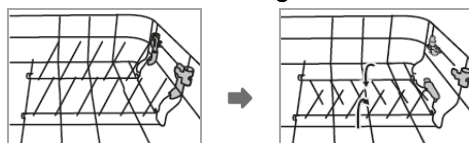







Um eine bessere Anordnung für sperriges Geschirr zu schaffen, können die Tassen-/Tellerhalterungen eingeklappt werden.

Inbetriebnahme / Betrieb

Programmtabelle

Die aufgeführten Werte sind Richtwerte und Empfehlungen bei Normalbedingungen und daher unverbindlich. Wählen Sie je nach Geschirrtyp und Verschmutzungsgrad ein passendes Programm aus.

Programm	Programmauswahl-Information	Programmablauf	Reinigungsmittel (g)	Laufzeit (Min)	Energie (kWh)	Wasser (L)
ECO <i>(*EN60436)</i>	Standardprogramm für normal verschmutztes Geschirr	Hauptspülen (50°C) Spülen Spülen (72°C) Trocknen	10 (oder Tab)	160	0.396	5.0
 1 Std.	leicht verschmutztes Geschirr	Hauptspülen (50°C) Spülen Spülen (65°C) Trocknen	10	60	0.400	5.0
 Schnell	schneller Spülgang, leicht verschmutztes Geschirr ohne Trocknung	Hauptspülen (45°C) Spülen Spülen (55°C)	10	29	0.350	5.0
 Selbstreinigung	Für eine effektive Selbstreinigung des Geräteinneren (ohne Geschirr)	Hauptspülen (60°C) Spülen Spülen (70°C)	10	60	0.350	5.0

Programm	Programmauswahl-Information	Programmablauf	Reinigungsmittel (g)	Laufzeit (Min)	Energie (kWh)	Wasser (L)
 Glas	gering haftende, frische Speisereste, für Gläser und feines Porzellan	Hauptspülen (50°C) Spülen Spülen (65°C) Trocknen	10	85	0.400	5.0
 Extra Dry: Extra Trockenvorgang. Die Funktion ist verfügbar für die Programme [ECO] und [Glas].						
 Anti-Bac.: Diese Funktion führt etwa 72 Stunden lang Frischluft durch ein Lüftungssystem in regelmäßigen Abständen ins Geräteinnere. Dadurch werden Geruchs, Feuchtigkeits- und Schimmelbildung gemindert.						

HINWEIS:







Das *ECO Programm ist das Testprogramm. Informationen für die Vergleichbarkeitsprüfung *gemäß EN60436*.

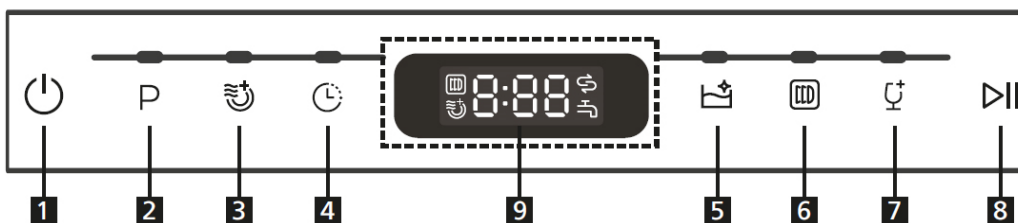

Allgemeine Hinweise!

- Das ECO Programm ist zur Reinigung von normal verschmutztem Geschirr geeignet, welches hinsichtlich des kombinierten Energie- und Wasserverbrauch das effizienteste Programm ist.
Das Programm wird verwendet, um die Einhaltung der EU-Rechtsvorschriften zum Ökodesign zu prüfen.
- Das Beladen des Haushaltsgeschirrspülers bis zu der angegebenen Kapazität trägt zur Energie- und Wassereinsparung bei.
- Ein manuelles Vorspülen des Geschirrs führt zu einem höheren Wasser- und Energieverbrauch!
- Die Reinigung von Geschirr in einem Haushaltsgeschirrspüler verbraucht in der Regel weniger Energie und Wasser als beim Handspülen, sofern der Geschirrspüler gemäß den Anleitungen verwendet wird.

Bedienblende



- 1  Ein/Aus: Taste zum Ein-/Ausschalten der Stromversorgung ca. 3 Sekunden gedrückt halten.
- 2  Programmwahl: Taste zur Auswahl der Spülprogramme [ECO – 1 Std. – Schnell].
- 3  Extra Dry: Taste zur Aktivierung / Deaktivierung der Funktion [Extra Dry]. Beachten Sie, dass die Funktion Programmabhängig ist!
- 4  Vorwahl: Taste zur Wahl der Startverzögerung von 1-24 Stunden. Drücken Sie die Start/Pause Taste und das Gerät startet nach Ablauf der ausgewählten Zeitvorwahl automatisch.
- 5  Selbstreinigung: Taste zur Auswahl des Programms [Selbstreinigung].
- 6  Anti-Bac.: Taste zur Aktivierung / Deaktivierung der Funktion [Anti-Bac.] ca. 3 Sekunden gedrückt halten.

- 7  Programm: Taste zur Auswahl des Spülprogramms [Glas].
- 8  Start/Pause: Taste zum Starten/Unterbrechen des gewählten bzw. laufenden Spülprogramms.
- 9 Display: über das Display werden der Salzverbrauch (Wasserhärte) und die Startverzögerung angewählt. Die Startverzögerung (bei Aktivierung), die Programm- Restlaufzeit und ggf. Fehlercodes werden angezeigt.

 Kontrollleuchte: leuchtet auf, wenn Spülmaschinensalz nachgefüllt werden muss.

 Kontrollleuchte: leuchtet auf, wenn die Wasserversorgung geschlossen ist oder der Wassertank nicht ausreichend gefüllt ist.

Starten eines Programms

- Die Wasserversorgung muss bis zum Höchstdruck geöffnet ODER der Wassertank ausreichend gefüllt sein.
- Beladen Sie den Geschirrspülmaschinenkorb.
- Füllen Sie Reinigungsmittel ein.
- Schalten Sie das Gerät ein.
- Stellen Sie die erforderlichen Programmbedingungen ein.
- Starten Sie das Spülprogramm.

Innenbeleuchtung

Die Innenbeleuchtung schaltet sich automatisch ein:

- durch Öffnen der Gerätetür im eingeschalteten oder im Bereitschafts- Modus,
- durch Tastenbetätigung während des Spülgangs.

Etwa nach 5 Minuten bei geöffneter Tür oder nach dem letzten Tastendruck schaltet sich die Innenbeleuchtung aus.

Programmänderung

ACHTUNG:

Eine Programmänderung sollte nur kurze Zeit nach Programmstart vorgenommen werden. Reinigungsmittel hat sich möglicherweise bereits aufgelöst und Spülwasser wurde abgelassen.

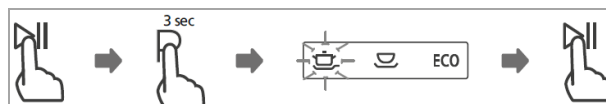

- Drücken Sie zunächst die Start/Pause Taste, um das laufende Spülprogramm anzuhalten.
- Halten Sie die Programmwahltaste für mehr als 3 Sekunden gedrückt; das Programm wird gelöscht.
- Wählen Sie ein neues Programm und starten Sie den Neubetrieb.

Geschirteile vergessen einzuräumen?

WARNUNG:

Öffnen Sie die Tür während des Programmablaufs nur sehr vorsichtig. Es besteht die Gefahr, dass heißes Wasser aus dem Gerät spritzt.

Geschirteile können solange sich das Reinigungsmittel nicht aufgelöst und Spülwasser abgelassen wurde, nachgeräumt werden.

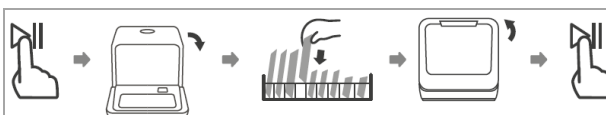

- Drücken Sie die Start/Pause Taste, um den Betrieb anzuhalten.
- Sobald die Sprüharme angehalten haben, können Sie die Gerätetür vollständig öffnen.
- Stellen Sie vergessene Geschirteile ein.
- Drücken Sie die Start/Pause Taste, nach etwa 10 Sekunden wird der Betrieb fortgesetzt.

Programmende

ACHTUNG:

Lassen Sie das Gerät nach Programmende noch etwas abkühlen, bevor Sie die Gerätetür öffnen. Damit vermeiden Sie, dass Dampf austritt.

Am Ende des Spülgangs ertönen mehrere Signaltöne; danach geht das Gerät in den Standby-Modus über.

Erfolgt innerhalb von 15 Minuten keine Bedienung, schaltet sich das Gerät automatisch ab – Energiesparend!

Abschalten

- Schalten Sie das Gerät ab.
- Schließen Sie ggf. die Wasserversorgung!
- Geschirr nach dem Abkühlen entnehmen (siehe „Entladen der Geschirrspülmaschine“).
- Lassen Sie die Gerätetür bis zum nächsten Spülgang leicht geöffnet, um Geruchsbildung zu vermeiden.
- Trennen Sie das Gerät von der Stromversorgung, wenn es für einen längeren Zeitraum nicht benutzt wird.

Entladen der Geschirrspülmaschine

ACHTUNG:

Lassen Sie das Geschirr etwa 15 Minuten abkühlen, bevor Sie es aus dem Gerät nehmen. Heißes Geschirr ist stoßempfindlich.

HINWEIS:

Nach Programmende können sich noch Wassertropfen im Geräteinneren befinden.

Öffnen Sie die Gerätetür und ziehen Sie den zu entleerenden Korb heraus.

Energiespartipps

- Das Spülen von Geschirr bei bestimmungsgemäßer Verwendung in einer Haushaltsgeschirrspülmaschine verbraucht in der Regel weniger Energie und Wasser als das Handgeschirrspülen.
- Verwenden Sie nach Möglichkeit den Geschirrspüler erst, wenn er voll beladen ist.
- Spülen Sie das Geschirr nicht vorab unter fließendem Wasser.
- Verwenden Sie das für die jeweilige Beladung am besten geeignete Spülprogramm.
- Führen Sie keinen Vorspülgang (Modellabhängig) durch, falls nicht zwingend erforderlich.

Reinigung und Pflege

WARNUNG:

- Vor Reinigungs- und Wartungsarbeiten das Gerät grundsätzlich abschalten und von der Stromversorgung trennen.
- Lassen Sie das Gerät ausreichend abkühlen, bevor Sie es reinigen.
- Das Gerät nie mit Dampfreinigungsgeräten reinigen. Feuchtigkeit könnte in elektrische Bauteile gelangen. **Stromschlaggefahr!** Heißer Dampf kann zu Schäden an Kunststoffteilen führen. Das Gerät muss trocken sein, bevor Sie es wieder in Betrieb nehmen.

ACHTUNG:

- Benutzen Sie keine Drahtbürste oder anderen scharfkantigen, scheuernden Gegenstände.
- Benutzen Sie keine scharfen oder scheuernden Reinigungsmittel.

HINWEIS:

Verschmutzte Filter und verstopfte Sprüharme beeinträchtigen das Spülergebnis. Prüfen Sie die Filter und die Sprüharme regelmäßig und reinigen Sie diese, falls nötig.

Filtersystem

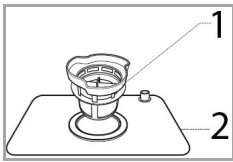

Das Filtersystem verhindert, dass größere Mengen an Speiseresten oder Fremdkörpern in das Spülsystem gelangen.

1 Feinfilter: filtert Schmutz und Lebensmittelreste im Sumpfbereich und verhindert, dass sich diese Verschmutzungen während des Spülzyklus wieder auf den Geschirrtellen absetzen.

2 Hauptfilter: aufgefangene Lebensmittel- und Schmutzpartikel werden von einem Spezialstrahl auf dem Sprüharm pulverisiert und über den Wasserablauf ausgespült.

Reinigung des Filtersystems

⚠ ACHTUNG:

- Der Geschirrspüler darf niemals ohne Filter betrieben werden.
- Ein unsachgemäßes Einsetzen der Filter kann die Leistung beeinträchtigen und das Gerät beschädigen.
- Klopfen Sie die Filter zur Reinigung nicht aus, um mögliche Verformungen der Filter zu vermeiden.

ℹ HINWEIS:

Kontrollieren Sie nach jedem Spülen die Filter auf Rückstände.



- Drehen Sie das Filtersystem gegen den Uhrzeigersinn und nehmen Sie es nach oben heraus.
- Lösen Sie den Feinfilter aus dem Hauptfilter.
- Entfernen Sie Lebensmittelreste und reinigen Sie die Filter unter fließendem Wasser. Verwenden Sie ggf. eine weiche Reinigungsbürste.
- Setzen Sie das Filtersystem in umgekehrter Reihenfolge wieder ein.

Reinigung des unteren Sprüharms

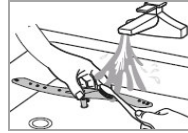
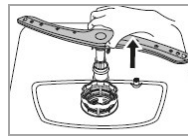

Kalk und Verunreinigungen aus dem Spülwasser können Düsen und Lagerungen des Sprüharms blockieren. Kontrollieren Sie die Austrittsdüsen des Sprüharms regelmäßig auf Verstopfungen.

- Nehmen Sie den Sprüharm nach oben ab.
- Reinigen Sie den Sprüharm unter fließendem Wasser; verwenden Sie ggf. eine weiche Reinigungsbürste für die Düsen.
- Setzen Sie den Sprüharm wieder ein, bis er hörbar einrasten.

Pflege des Geschirrspülers

⚠ ACHTUNG:

Verwenden Sie zum Reinigen der Türverkleidung keine Sprühreiniger, da diese die Türverriegelung und elektrische Bauteile beschädigen können.

- Reinigen Sie die Geräteaußenflächen sowie die Gummidichtung der Tür sorgfältig mit einem weichen, feuchten Tuch. Verwenden Sie ausschließlich mildes Reinigungsmittel.
- Zum Entfernen von Flecken im Geräteinneren ein mit etwas Essig angefeuchtetes Tuch oder ein spezielles Reinigungsmittel für Geschirrspüler verwenden. Wenn notwendig, Reinigungsmittel einfüllen und Gerät ohne Geschirr im Programm mit höchster Spültemperatur starten.
- **Empfehlung:** lassen Sie das Gerät regelmäßig ohne Beladung im Programm [Selbstreinigung] durchlaufen.
- Trocknen Sie die Geräteaußenflächen gründlich, bevor Sie das Gerät wieder in Betrieb nehmen.

Gefrierschutz

Sollte das Gerät außer Betrieb und Temperaturen unter null ausgesetzt sein, beachten Sie folgende Maßnahmen:

- Trennen Sie das Gerät vom Stromnetz.
- Schließen Sie die Wasserversorgung und nehmen Sie den Zulaufschlauch vom Wasserventil.
- Lassen Sie das Wasser aus dem Zulaufschlauch und aus dem Wasserventil ab.
- Schließen Sie den Zulaufschlauch wieder an das Wasserventil an.
- Nehmen Sie den Deckel des Salzbehälters ab und das Filtersystem heraus. Entfernen Sie das verbliebene Wasser im Sumpf mit einem saugfähigen Schwamm.

Störungsbehebung

Bevor Sie sich an den Kundenservice wenden oder einen Fachmann hinzu rufen

Störung	Mögliche Ursache / Maßnahme
<i>Gerät startet nicht</i>	<ul style="list-style-type: none"> • Überprüfen Sie die Stromversorgung. • Ist das Gerät eingeschaltet? • Ist ein Programm gewählt? • Ist die Wasserversorgung korrekt angeschlossen, die Wasserzufuhr geöffnet?
<i>Wasser wird nicht abgepumpt</i>	<ul style="list-style-type: none"> • Überprüfen Sie den Ablaufschlauch. • Sind die Filter oder der Küchenablauf blockiert?
<i>Geräusche</i>	<ul style="list-style-type: none"> • Achten Sie darauf, dass alle Geschirrtteile im Geschirrspüler gesichert sind. • Platzieren Sie die Teile so, dass die Sprüharme frei drehen können.
<i>Schaumbildung</i>	Verwenden Sie ausschließlich spezielles Geschirrspüler-Reinigungsmittel, um Schaumbildung zu vermeiden. Sollte dies eintreten, öffnen Sie die Gerätetür und lassen Sie den Schaum entweichen. Geben Sie etwas kaltes Wasser in die Wanne. Starten Sie einen Spülgang, um das Wasser abzulassen.

Störung	Mögliche Ursache / Maßnahme
<i>Teller, sonstiges Flachgeschirr nicht sauber</i>	<ul style="list-style-type: none"> • Wählen Sie ein stärkeres Programm. • Achten Sie darauf, dass die Funktion der Sprüharme nicht durch große Geschirrtteile blockiert wird.
<i>Flecken und Filmbildung</i>	<ul style="list-style-type: none"> • Extrem hartes Wasser • geringe Einlasstemperatur • Überladung des Gerätes, inkorrekte Beladung • altes oder feuchtes Reinigungsmittel • Inkorrekte Reinigungsmitteldosierung
<i>Fleckenbildung Glaswaren</i>	Verwenden Sie bei weichem Wasser weniger Reinigungsmittel und wählen Sie den kürzesten Spülgang zur Reinigung und Spülung der Glaswaren.
<i>Schwarze, graue Flecken</i>	Die Geschirrtteile standen mit Aluminiumteilen in Berührung. Verwenden Sie ein mildes Scheuermittel zur Beseitigung dieser Flecken.
<i>Flecken auf Innenwanne</i>	Verwenden Sie ausschließlich Reinigungsmittel ohne Farbstoffe.
<i>Weißer Film im Geräteinneren</i>	Mineralien in hartem Wasser: Verwenden Sie einen feuchten Schwamm mit Geschirrspüler-Reinigungsmittel. Tragen Sie dabei Gummihandschuhe.
<i>Unbefriedigendes Trocknungsergebnis</i>	<ul style="list-style-type: none"> • Inkorrekte Beladung • Geschirr wird zu früh entnommen • Falsche Programmwahl • Verwendung von Besteck mit schlechter Beschichtung.

Fehlercodes

Bei einigen Fehlfunktionen zeigt das Display die folgenden Fehlercodes an, um Sie zu warnen:

Code	Bedeutung / Mögliche Ursache
E1	Wasserzulaufstörung! Wasserhahn nicht geöffnet, Zulauf blockiert oder Wasserdruck zu gering.
E3	Fehlfunktion des Heizelements.
E4	Überlauf / Wasserleckage!
Ed	Kommunikationsfehler / Displayfehlfunktion!

△ ACHTUNG:

- Bei Wasseraustritt vor dem Verständigen des Kundenservices den Haupthahn schließen!
- Wenn sich aufgrund einer Überfüllung oder einer kleinen Undichtigkeit Wasser im Gehäuseunterteil befinden sollte, dieses Wasser vor dem erneuten Starten des Gerätes entfernen.

! HINWEIS:

Falls Sie nach dem Durcharbeiten der obigen Schritte immer noch Probleme mit Ihrem Gerät haben sollten, wenden Sie sich an ihren Fachhandel oder den Kundenservice (siehe „Garantie / Kundenservice“).

Technische Daten

Elektrischer Anschluss / Wasseranschluss.....

Anschlussspannung:220-240 V~ / 50 Hz

Leistungsaufnahme:730 – 860 W

Wasserdruck:0.04 – 1 Mpa

Abmessung H x B x T / Gewicht.....

Geräteabmessung:43.5 x 42.0 x 43.5 cm

Nettogewicht:ca. 13.5 kg

Zubehör erhältlich.....

Zulaufschlauch-Sicherheitssystem..Art.-Nr. 8900 410

Für weitere Informationen zum Produkt scannen Sie den QR-Code auf dem beiliegenden Energielabel und/oder besuchen Sie die offizielle Website der Produktdatenbank: <https://eprel.ec.europa.eu>

Technische und gestalterische Änderungen im Zuge stetiger Produktentwicklungen vorbehalten.

Hinweis zur Richtlinienkonformität

Hiermit erklärt der Hersteller, dass sich das Gerät TSG 5701 in Übereinstimmung mit den folgenden Anforderungen befindet:

Europäische Niederspannungsrichtlinie 2014/35/EU
EU-Richtlinie für elektromagnetische
Verträglichkeit 2014/30/EU

Ökodesign Richtlinie 2009/125/EG

RoHS-Richtlinie 2011/65/EU & 2015/863/EU und
Verordnung zur Energieverbrauchskennzeichnung
2017/1369/EU

Garantie / Kundenservice

Garantiebedingungen

1. Gegenüber Verbrauchern gewähren wir bei privater Nutzung des Gerätes eine Garantie von 24 Monaten ab Kaufdatum. Ist das Gerät zur gewerblichen Nutzung geeignet, gewähren wir beim Kauf durch Unternehmer für das Gerät eine Garantie von 6 Monaten. Die Garantiezeit für Verbraucher reduziert sich auf 6 Monate, sofern sie ein zur gewerblichen Nutzung geeignetes Gerät – auch teilweise – gewerblich nutzen.
2. Voraussetzung für unsere Garantieleistungen sind der Kauf des Gerätes in Deutschland sowie die elektronische Übersendung einer Kopie des Kaufbeleges (wird bei der Anmeldung zur Garantieabwicklung automatisch abgefragt, siehe Punkt Garantieabwicklung). Befindet sich das Gerät zum Zeitpunkt des Garantiefalles im Ausland, muss es auf Kosten des Käufers uns zur Erbringung der Garantieleistungen zur Verfügung gestellt werden.
3. Mängel müssen innerhalb von 14 Tagen nach Erkennbarkeit uns gegenüber schriftlich angezeigt werden. Besteht der Garantieanspruch zu Recht, entscheiden wir, auf welche Art der Schaden/Mangel behoben werden soll, ob durch Reparatur oder durch Austausch eines gleichwertigen Gerätes.
4. Garantieleistungen werden nicht für Mängel erbracht, die auf der Nichtbeachtung der Gebrauchsanweisung, unsachgemäßer Behandlung oder normaler Abnutzung des Gerätes beruhen. Garantieansprüche sind ferner ausgeschlossen für leicht zerbrechliche Teile, wie zum Beispiel

Glas oder Kunststoff. Schließlich sind Garantieansprüche ausgeschlossen, wenn nicht von uns autorisierte Stellen Arbeiten an dem Gerät vornehmen.

5. Durch Garantieleistungen wird die Garantiezeit nicht verlängert. Es besteht auch kein Anspruch auf neue Garantieleistungen. Diese Garantieerklärung ist eine freiwillige Leistung von uns als Inverkehrbringer des Gerätes. Die gesetzlichen Gewährleistungsrechte (Nacherfüllung, Rücktritt, Schadensersatz und Minderung) werden durch diese Garantie nicht berührt.

Garantieabwicklung

Sollte Ihr Gerät innerhalb der Garantiezeit einen Mangel aufweisen, lässt es sich in unserem Serviceportal zur kostenlosen Garantieabwicklung anmelden.

Besuchen Sie hierzu unsere Serviceseite www.bomann-germany.de/service und klicken Sie auf Kundenservice. Bitte folgen Sie den Anweisungen zur Garantieabwicklung.

Sie erhalten nach Abschluss der Anmeldung ein Versandticket per E-Mail, sowie weitere Informationen rund um die Abwicklung Ihrer Reklamation.

Das Versandticket kleben Sie auf den Karton Ihres gut verpackten Gerätes und geben ihn bei der nächsten Annahmestelle unseres Paketdienstleisters ab.

Bitte achten Sie darauf, eine Kopie Ihres Kaufbeleges (Kassenbon, Rechnung, Lieferschein) als Garantienachweis bei der Anmeldung zur Garantieabwicklung hochzuladen, da wir sonst keine kostenlosen Garantieleistungen erbringen können.

Weiter finden Sie unter

www.bomann-germany.de/service

- einen Downloadbereich für Bedienungsanleitungen, Kataloge sowie Produktspezifische Downloads (z.B. EU-Datenblätter)

- einen Zugang zu unserem Ersatzteile- und Zubehör-Shop
- eine Übersicht über aktuelle Kundeninformationen

Die Bevorratung der Ersatzteile für die Reparatur innerhalb der EU, erfolgt gemäß den gesetzlichen Vorgaben.



Entsorgung

Bedeutung des Symbols „Mülltonne“

Schonen Sie unsere Umwelt, Elektrogeräte gehören nicht in den Hausmüll.

Nutzen Sie die für die Entsorgung von Elektrogeräten vorgesehenen Sammelstellen und geben dort Ihre Geräte ab, die Sie nicht mehr benutzen werden.

Sie helfen damit die potenziellen Auswirkungen, durch falsche Entsorgung, auf die Umwelt und die menschliche Gesundheit zu vermeiden. Sie leisten damit Ihren Beitrag zur Wiederverwertung, zum Recycling und zu anderen Formen der Verwertung von Elektro- und Elektronik-Altgeräten.

Informationen, wo die Geräte zu entsorgen sind, erhalten Sie über Ihre Kommunen oder die Gemeindeverwaltungen.

WARNUNG:

Entfernen oder zerstören Sie evtl. vorhandene Schnapp- und Riegelschlösser, wenn Sie das Gerät außer Betrieb nehmen oder es entsorgen.

Inleiding

Hartelijk dank voor het kiezen van ons product. We hopen dat u veel plezier aan het gebruik van het apparaat zult beleven.

Symbolen in deze gebruiksaanwijzing

Belangrijke informatie voor uw veiligheid is speciaal aangegeven. Het is noodzakelijk om deze instructies na te leven om ongevallen en schade apparaat te voorkomen:

WAARSCHUWING:

Dit symbool waarschuwt u voor het gevaar voor uw gezondheid en geeft een mogelijk risico op letsel aan.

OPGELET:

Dit symbool wijst op een mogelijk gevaar voor de machine of andere voorwerpen.

i **OPMERKING:** Dit symbool geeft tips en informatie aan.

Algemene opmerkingen



Lees de bedieningsinstructies zorgvuldig voordat u het apparaat in gebruik neemt en bewaar de instructies, inclusief de garantie en het aankoopbewijs. Als u dit apparaat aan derden doorgeeft, geef dan ook de gebruiksaanwijzing door.

i **OPMERKING:**

- Als gevolg van voortdurende productaanpassingen kan uw apparaat enigszins afwijken van deze gebruiksaanwijzing; functies en het gebruik blijven ongewijzigd.
- Afbeeldingen kunnen afwijken van het originele apparaat.
- Het apparaat is alleen ontworpen voor particulier gebruik en het doeleinde waarvoor het is

bestemd. Dit apparaat is niet geschikt voor commercieel gebruik.

- Dit apparaat mag alleen gebruikt worden zoals beschreven in de handleiding. Gebruik het apparaat niet voor andere doeleinden. Elk ander gebruik is niet bedoeld en kan tot schade of persoonlijk letsel leiden.
- Gebruik het niet buitenshuis. Houd het uit de buurt van warmtebronnen, direct zonlicht en vochtigheid.
- Gebruik het apparaat niet als u er niet bij aanwezig bent.
- Wanneer niet in gebruik, voor het reinigen, onderhoudswerkzaamheden door de gebruiker of tijdens storing, schakel het apparaat uit en trek de stekker (trek aan de stekker zelf, niet aan het snoer) uit het stopcontact of verwijder de zekering.
- Het apparaat en het snoer moeten regelmatig op tekenen van schade worden gecontroleerd. Als schade wordt geconstateerd mag het apparaat niet worden gebruikt.
- Om veiligheidsredenen zijn aanpassingen of wijzigingen van het apparaat verboden.
- Laat om veiligheidsredenen geen verpakking (plastic tassen, dozen, piepschuim, etc.) binnen het bereik van uw kinderen liggen.

WAARSCHUWING:

Laat kleine kinderen niet met de folie spelen. **Er is gevaar op verstikking!**

Bijzondere veiligheidsinstructies voor dit apparaat

- Het maximum aantal te wassen couverts is 2.
- Vul het waterreservoir niet met heet water.
- Dit apparaat is bedoeld om in huishoudelijke en soortgelijke toepassingen te worden gebruikt zoals
 - keukens voor personeel in winkels, kantoren en andere werkomgevingen;
 - Door gasten in hotels, motels en andere woonomgevingen;
 - In boerderijen;
- Het apparaat dient aangesloten te worden op het waternet door gebruik te maken van nieuwe slangen en oude slangen dienen niet opnieuw gebruikt te worden.
- De maximum toegestane ingaande waterdruk is 1 MPa.
- De minimum toegestane ingaande waterdruk is 0,04 MPa.
- Het apparaat is aan de onderkant voorzien van ventilatieopeningen (afhankelijk van het model). Deze mogen niet worden verstopt, bijv. door vloerbedekking.
- Vul het apparaat op een gepaste manier. Volg de aanwijzingen in het hoofdstuk "De vaatwasser vullen".
- Messen en ander keukengerei met een scherpe punt moeten met de punt omlaag in de bestekkorf (afhankelijk van het model) or in een horizontale positie in de korf worden geplaatst.
- Laat de deur niet open om struikelgevaar te vermijden.
- Dit apparaat kan worden gebruikt door kinderen vanaf 8 jaar en ouder of personen met beperkte fysieke, visuele of mentale mogelijkheden, of die een gebrek hebben aan ervaring en kennis, als ze onder toezicht

staan of instructies hebben gekregen over het veilig gebruik van het apparaat en de gevaren die het gebruik van het apparaat met zich meebrengen begrijpen.

- Houd kinderen jonger dan 8 jaar uit de buurt van het apparaat.
- Laat kinderen nooit met het apparaat spelen.
- Kinderen mogen het apparaat niet reinigen of onderhouden tenzij ze ouder dan 8 jaar zijn en onder toezicht staan.
- Probeer niet om het apparaat zelf te repareren. Raadpleeg altijd een erkende technicus. Als het snoer beschadigd is, moet het worden vervangen door de fabrikant, een erkend hersteller of een ander vakbekwaam persoon om elk gevaar te vermijden.

Het apparaat uitpakken

- Haal het apparaat uit de verpakking.
- Verwijder alle verpakkingsmaterialen zoals folie, vulmaterialen en kartonverpakking.
- Controleer het apparaat op transportschade om mogelijk gevaar te voorkomen.
- In geval van schade, zet het apparaat niet aan. Neem contact op met uw distributeur.

i OPMERKING:

Er is eventueel wat productieresidu of stof op het apparaat te vinden. We raden aan om het apparaat te reinigen volgens het hoofdstuk "Reiniging en onderhoud".

Beschrijving van het apparaat

Overzicht van het apparaat

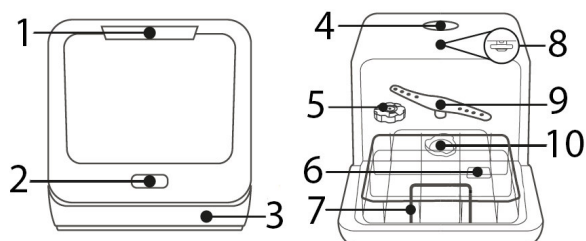

- | | |
|-------------------------------|----------------------|
| 1 Deurhendel | 6 Vaatwasmiddelbakje |
| 2 Bedieningspaneel | 7 Korf |
| 3 Voetbord | 8 Bovenste sproeiarm |
| 4 Opening voor waterreservoir | 9 Onderste sproeiarm |
| 5 Zoutreservoir | 10 Filtersysteem |

Inhoud van de verpakking

1x korf, 1x bestekrek, 1x zouttrechter, 1x inlaatslang, 1x afvoerslang (incl. Bevestigingsmateriaal)

Installatie

⚠ WAARSCHUWING:

Zorg dat de stekker tijdens de installatie niet in het stopcontact zit. Er is **gevaar voor levensgevaarlijke elektrische schokken!**

⚠ OPGELET:

Sluit het apparaat op een goede manier aan voor een juiste werking. De specificaties voor de watertoevoer en -afvoer en de elektrische aansluiting moeten aan de vereiste criteria voldoen.

Installatieplaats

- Plaats het apparaat zodat alle bedieningsknoppen eenvoudig bereikbaar zijn en de deur van het apparaat probleemloos kan worden geopend.
- Zorg dat het apparaat stevig en horizontaal staat.
- Het snoeren en de waterslangen mogen niet worden geknikt of verpletterd.
- **Vermijd de installatie:**
 - in de buurt van verwarmingstoestellen, naast een oven, in direct zonlicht of in de buurt van andere warmtebronnen;
 - op locaties met een hoge vochtigheidsgraad (bijvoorbeeld buitenshuis, badkamer), omdat metalen onderdelen onder dergelijke omstandigheden gevoelig zijn voor corrosie.
 - in een ruimte waar de temperatuur onder het vriespunt kan komen. Stel het apparaat niet aan de weersomstandigheden bloot.
 - in de buurt van vluchtige of brandbare materialen (bijvoorbeeld gas, brandstof, alcohol, verf, etc.)

Wateraansluiting

⚠ OPGELET:

- De installatie van de watertoevoer dient in overeenstemming te zijn met de lokale richtlijnen en voorschriften.

⚠ OPGELET:

- Dit apparaat is **niet** geschikt om op een warme watertoevoer te worden aangesloten.
- Gebruik de nieuwe meegeleverde slang om het apparaat op de watertoevoer aan te sluiten. Gebruik geen oude of gebruikte aansluitingsset.
- Als de waterslang nieuw is of lange tijd niet werd gebruikt, zorg voor aansluiting op het watersysteem of het water schoon en niet verontreinigd is.

Mededelingen over het veiligheidssysteem van de inlaatslang (afhankelijk van het model)

Het veiligheidssysteem bestaat uit een dubbelwandige inlaatslang. De watertoevoer wordt afgesloten wanneer lekkage van de binnenslang wordt waargenomen. Het uitschakelen van de watertoevoer gebeurt via elektronisch contact.

Indien gewenst kunt u een veiligheidssysteem voor de inlaatslang bestellen bij uw handelaar of in onze online accessoireshop op www.bomann-germarny.de. Om te bestellen, gebruik het referentienummer dat in de "Technische gegevens" te vinden is.

De afvoer opstellen

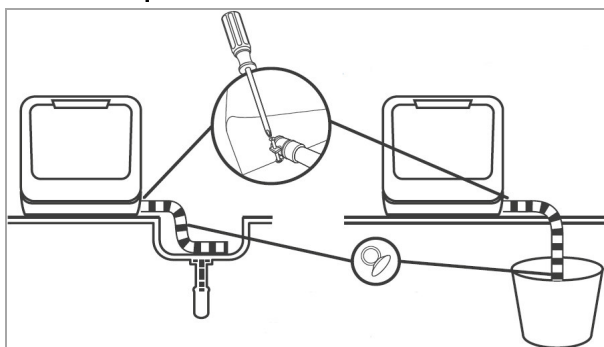

- Maak de afvoerslang aan de achterkant van het apparaat vast. Het koppelstuk is uitgerust met klemmen en moet met een schroevendraaier worden vastgemaakt.
- Maak het uiteinde van de slang stevig vast in een gootsteen of emmer. Zet de afvoerslang vast met zuignappen.

De toevoer opstellen

U kunt het apparaat op twee verschillende manieren met water vullen:

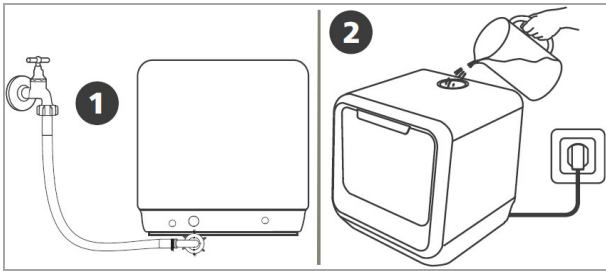

1 Permanente aansluiting via de kraan

OPMERKING:

De waterdruk moet tussen 0,04-1,0 MPa zijn. Bij een hogere druk, gebruik een drukregelaar.

- Sluit de waterinlaatslang aan op een kraan met 3/4" schroefdraad. Schroef de slang stevig in de schroefdraad vast.
- Sluit het ander uiteinde van de toevoerslang aan op de toevoerlep aan de achterkant van het apparaat. Controleer of deze stevig vastzit.

2 Handmatig vullen van het waterreservoir van 5 liter

- Verwijder de dop in de opening van het waterreservoir en giet ongeveer 5 liter water in het reservoir.

Hoe weet u of er voldoende water in het reservoir zit:

- *Vul in de stand-bymodus:* als het reservoir met voldoende water is gevuld, hoort u verschillende geluidssignalen.
- *Na inschakeling:* als er onvoldoende water in het tank aanwezig is, geeft het scherm [] weer. Zodra het reservoir voldoende met water is gevuld, verdwijnt het symbool en hoort u meerder geluidssignalen.

Elektrische aansluiting

⚠ WAARSCHUWING:

- De installatie naar de netvoeding dient in overeenstemming te zijn met de lokale richtlijnen en voorschriften.
 - Een verkeerde aansluiting kan tot een **elektrische schok** leiden!
 - Gebruik geen verdeelstekker of verlengsnoer.
 - Verander niets aan de stekker van het apparaat! Als de stekker niet goed op het stopcontact past, laat een gekwalificeerde elektricien een goed stopcontact installeren.
 - De bereikbaarheid van de stekker moet worden verzekerd om in een noodgeval de stekker van het toestel snel uit het stopcontact te kunnen trekken.
- Zorg dat de voedingsspanning overeenstemt met de gegevens op het typeplaatje (deurframe) voordat u het apparaat op de voeding aansluit.
 - Steek de stekker in een correct geïnstalleerd en geaard stopcontact.
 - Als de stekker na installatie niet toegankelijk is, installeer een overeenkomstig ontkoppelmecanisme dat aan de relevante veiligheidsvoorschriften voldoet.

Het eerste gebruik

⚠ OPGELET:

- Gebruik alleen zout en vaatwasmiddel. Andere producten kunnen het apparaat beschadigen.
- Leef altijd de dosis- en opslaginstructies die op de verpakking zijn vermeld na.

⚠ WAARSCHUWING:

Houd het zout en vaatwasmiddel altijd buiten het bereik van kinderen.

Het zoutreservoir met zout (waterverzachter) vullen

Waterontharder

De waterhardheid verschilt van regio tot regio. Als hard water in de vaatwasser wordt gebruikt, zullen resten op de borden en keukengerei ophopen. Het apparaat is voorzien van een waterverzachter die kalkaanslag en mineralen uit het water verwijdert door het zout in het zoutreservoir te gebruiken. Uw waterleidingbedrijf kan u adviseren over de hardheid van het water in uw omgeving.

Het zoutverbruik aanpassen

Het zoutverbruik kan perfect worden afgesteld naar gelang de waterhardheid in uw gemeente.

Waterhardheid		Instelling Scherm	Regeneratie naar X programma sequenties ¹⁾	Zoutverbruik
°dH	Mmol/l			
0 – 5	0 – 0.94	H1	geen regeneratie	0 g
6 – 11	1.0 – 2.0	H2	10	2 g
12 – 17	2.1 – 3.0	H3 (Fabrieksinstelling)	5	8 g
18 – 22	3.1 – 4.0	H4	3	13 g
23 – 34	4.1 – 6.0	H5	2	20 g
35 – 55	6.1 – 9.8	H6	1	40 g

°dH: Duitse hardheidsgraad

¹⁾ Elke cyclus met regeneratiefunctie verbruikt 0,5 liter extra water, het energieverbruik neemt toe met ca. 0,01 kWh en de programmaduur wordt met ca. 4 minuten verlengd.

Met zout vullen

⚠ OPGELET:

- Vul alleen het zoutreservoir wanneer het zoutcontrolelampje brandt.
- Tijdens het vullen van het zoutreservoir kan er zout en water uitstromen. Start na het vullen van het reservoir onmiddellijk een programma om corrosie te vermijden.

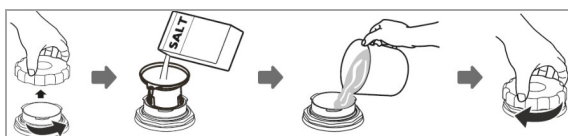

- Schakel het apparaat in.
- Druk langer dan 5 seconden op de Programma-knop, de instelmodus is nu ongeveer 60 seconden actief.
- Druk herhaaldelijk op de Programma-knop. U kunt de waterhardheid op de volgende opties instellen: H1->H2->H3->H4->H5->H6. Het scherm geeft de gekozen optie aan (zie onderstaande tabel).
- De instelling wordt na enkele seconden automatisch opgeslagen. U kunt het instellen tevens beëindigen door op de Aan/uit-knop te drukken.

- Verwijder de korf en draai het deksel van het zoutreservoir los.
- Voeg circa 130 g zout toe met behulp van de meegeleverde trechter.
- Vul vervolgens het zoutreservoir volledig met water (net voor het eerste gebruik).
- Na het vullen van het reservoir, draai het deksel stevig dicht.
- Afhankelijk van de oplossingsgraad van het zout, dooft het controlelampje over het algemeen onmiddellijk na het vullen.

B. Met vaatwasmiddel vullen

Functie van het vaatwasmiddel

Vaatwasmiddel met zijn chemische ingrediënten is nodig om vuil te verwijderen, vuil te vernietigen en deze uit de vaatwasser af te voeren. De meeste hoogwaardige reinigingsmiddelen die in de winkel te koop zijn, zijn voor dit doeleinde geschikt.

Vaatwasmiddel

Normaal, nieuw verpulverd vaatwasmiddel is zonder fosfaat. Dit betekent dat de waterverzachterfunctie van het fosfaat niet voorhanden is. In dit geval bevelen we aan om het zoutreservoir met zout te vullen, zelfs wanneer de waterhardheid slechts 6°dH is. Wanneer vaatwasmiddelen zonder fosfaat met hard water wordt gebruikt, verschijnen er vaak witte vlekken op het tafelgerei en de glazen. In dit geval, voeg meer vaatwasmiddel toe om een beter resultaat te bereiken. Vaatwasmiddelen zonder chloor verbleken het tafelgerei lichtjes. Felle en gekleurde vlekken worden niet volledig verwijderd. In dit geval, kies een programma met een hogere temperatuur.

Vaatwastabletten

Vaatwastabletten van verschillende merken lossen aan een verschillende snelheid op. Het is mogelijk dat ze in een programma met een korte werkingstijd en een lage temperatuur niet volledig worden opgelost, waardoor ze niet hun volledige prestaties kunnen leveren. Voor een volledige verwijderen van vaatwasmiddelresten, raden wij u aan om spoelprogramma's met een lange werkingstijd en hoge watertemperatuur te selecteren. Volg altijd de aanwijzingen van de fabrikant!

Met vaatwasmiddel vullen

i OPMERKING:

- Voeg altijd het vaatwasmiddel vlak voor het starten van de vaatwasser toe, anders kan het vochtig worden en zal niet goed oplossen.

i OPMERKING:

- Informatie over de hoeveelheid vaatwasmiddel per programma is te vinden in de "Programmatabel". Verschillen zijn mogelijk door de vuilgraad van het vaatwerk en de waterhardheid.

Vul het apparaat opnieuw met vaatwasmiddel voor elke spoelcyclus overeenkomstig de instructies in de "Programmatabel".

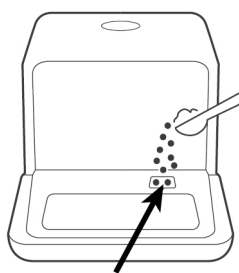

Het apparaat heeft minder vaatwasmiddel nodig in vergelijking met commerciële apparaten. Gebruik over het algemeen een soeplepel vaatwasmiddel voor een spoelbeurt van normaal bevuild vaatwerk.

De vaatwasser vullen

△ OPGELET:

Doe alle vaatwerk en bestek in de vaatwasser die uitdrukkelijk met het tekens "vaatwasserbestendig" zijn gemarkeerd.

i OPMERKING:

- Verwijder grote etensresten en week aangebrande resten eerst. Voorspoelen onder stromend water is niet nodig!
- Vul het apparaat niet te veel! Dit is belangrijk voor een gepast schoonmaakresultaat en matig stroomverbruik.
- Zeer kleine artikelen mogen niet in de vaatwasser worden gewassen omdat ze gemakkelijk uit de korf kunnen vallen.

Voor het wassen in de vaatwasser van bestek/borden...

...zijn niet geschikt:

- Bestek met handvatten van hout of porselein
- Kunststof onderdelen die niet hittebestendig zijn

- Ouder bestek met gelijkde onderdelen die niet bestand tegen temperaturen zijn
- Gelijkde bestek of gelijkde borden
- Tinnen of koperen artikelen
- Kristalglas
- Stalen artikelen die onderhevig zijn aan roest
- Houten borden
- Artikelen gemaakt van synthetische vezels

...zijn in beperkte mate geschikt:

- sommige soorten glas kunnen dof worden na een groot aantal wasbeurten
- zilver en aluminium onderdelen hebben de neiging om tijdens het wassen te verkleuren
- Geglazuurde deessins kunnen vervagen als ze vaak in de machine worden gewassen

Aanbevelingen voor het vullen van het apparaat

- Zorg dat het vaatwerk stevig vastzit en niet kan kantelen.
- Plaats de vaat zo dat de sproeiarmen vrij kunnen draaien.
- Breng alle items met de opening omlaag aan.
- Gebogen artikelen, of met uitsparingen, moeten schuin worden geladen zodat het water kan weglopen.
- Zorg dat de glazen elkaar niet aanraken.
- Zet het vaatwerk en bestek niet in elkaar of bovenop elkaar.
- Plaats het bestek in het bestekrek.
- Leg lang of scherp bestek horizontaal in de korf.

Vulmethodes voor normaal vaatwerk

De korf vullen

Vul de korf op grootte en vanaf de weerskanten naar het midden.

Volgens EN60436

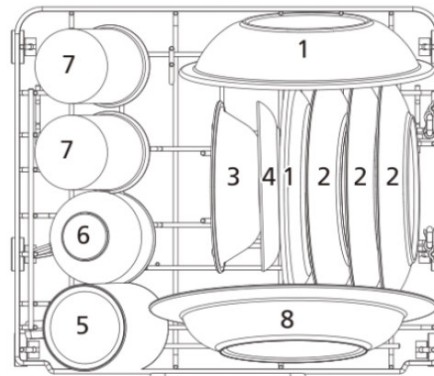

- | | | |
|----------------------|---------------|--------------|
| 1 Dessertborden diep | 4 Schoteltjes | 7 Glazen |
| 2 Dessertborden | 5 Beker | 8 Soepborden |
| 3 Dessert schaal | 6 Kopje | |

Het bestekrek vullen

⚠ WAARSCHUWING: Gevaar voor letsel!
Messen en ander keukengerei met een scherpe punt moeten met de punt omlaag of in een horizontale positie in de korf worden geplaatst.

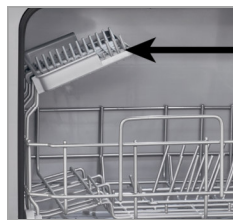

Plaats het bestekrek in de linker bovenhoek van de korf, zoals hieronder weergegeven.

Verspreid het bestek gelijkmatig en verticaal met de nauwe kant zodat het water kan afstromen. Breng lange en grote delen in het midden van het rek aan. Afhankelijk van de ruimte nodig in de korf kan het bestekrek worden verwijderd.

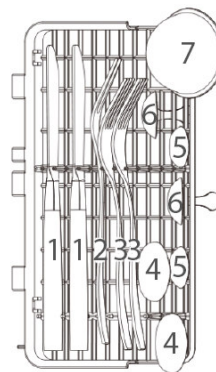

- | |
|----------------|
| 1 Mes |
| 2 Serveervork |
| 3 Vork |
| 4 Soeplepel |
| 5 Theelepel |
| 6 Dessertlepel |
| 7 Sauslepel |

Kopje-/bordhouders

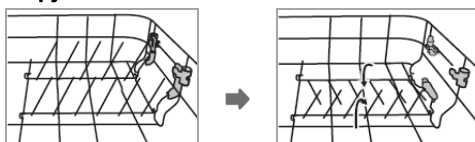





Voor een betere rangschikking van groter vaatwerk kunnen de kopje-/bordhouders worden dichtgeklapt
Til de houder lichtjes op en klap ze naar beneden

Ingebruikname / Werking

Programmatabel

De vermelde waarden zijn richtwaarden en aanbevelingen onder normale omstandigheden en aldus niet bindend. Selecteer een gepast programma, afhankelijk van het vaatwerk en de vuilgraad.

Programma	Programmaselectie informatie	Programma-volgorde	Vaatwas-middel (g)	Tijd (min.)	Energie (kWh)	Water (l)
ECO (*EN60436)	Standaard programma voor normaal bevuild vaatwerk,	Hoofdspoelen (50°C) Spoelen Spoelen (72°C) Drogen	10 (of Tablet)	160	0,396	5.0
 1 U	voor licht bevuild vaatwerk	Hoofdspoelen (50°C) Spoelen Spoelen (65°C) Drogen	10	60	0,400	5.0
 Snel	snel spoelen, licht bevuild vaatwerk zonder drogen	Hoofdspoelen (45°C) Spoelen Spoelen (55°C)	10	29	0,350	5.0
 Zelfreiniging	Voor een doeltreffende zelfreiniging binnenin het apparaat (zonder vaatwerk)	Hoofdspoelen (60°C) Spoelen Spoelen (70°C)	10	60	0,350	5.0
 Glas	licht klevende, verse resten, voor glazen en fijn porselein	Hoofdspoelen (50°C) Spoelen Spoelen (65°C) Drogen	10	85	0,400	5.0

 Extra drogen: extra droogproces. De functie is beschikbaar voor de programma's [ECO] en [Glas].

 Anti-Bac.: Deze functie levert verse lucht via het ventilatiesysteem op regelmatige tijdstippen gedurende ongeveer 72 uur. Dit vermindert geur-, vocht- en schimmelvorming.

i OPMERKING:

Het *ECO programma is het testprogramma. Informatie voor de vergelijkbaarheidstest *volgens EN60436*.

Algemene informatie!

- Het ECO-programma is geschikt voor het reinigen van normaal bevuilde vaat en dit is het meest efficiënte programma voor wat betreft het gecombineerd energie- en waterverbruik. Het programma wordt gebruikt om te voldoen aan de EU-regelgeving inzake ecodesign.
- Het vullen van de huishoudelijke vaatwasser tot de aangegeven capaciteit bespaart op energie en water.
- Het handmatig voorwassen van de vaat leidt tot een hoger water- en energieverbruik!
- Het wassen van de vaat in een huishoudelijke vaatwasser gebruikt over het algemeen minder energie en water dan wassen met de hand, gegeven dat de vaatwasser wordt gebruikt volgens de instructies.

Bedieningspaneel

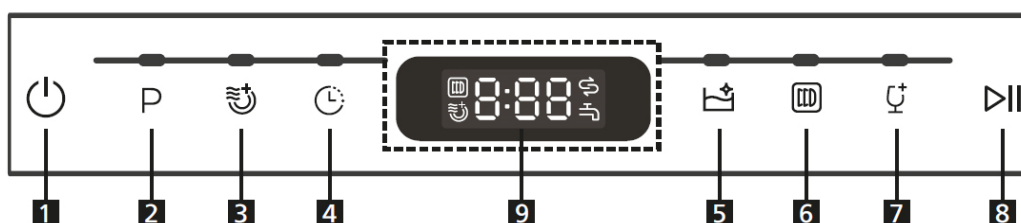

- 1 Aan/uit: Druk gedurende circa 3 seconden op de knop om het apparaat in te schakelen.
- 2 Programma: Knop om de spoelprogramma's [ECO – 1U – Snel] te selecteren.
- 3 Extra droog: Knop om de [Extra droog] functie in/uit te schakelen. Deze functie is afhankelijk van het ingestelde programma!
- 4 Uitstel: knop om een startuitstel tussen 1-24 uur te selecteren. Druk op de Start/Pauze-knop en het apparaat start automatisch na het verstrijken van de ingestelde uitsteltijd.
- 5 Zelfreiniging: Knop om het programma [Zelfreiniging] te selecteren.
- 6 Anti-Bac.: Druk circa 3 seconden op de knop om de [Anti-Bac.] functie in/uit te schakelen.
- 7 Glas: Knop om het programma [Glas] te selecteren.
- 8 Start/Pauze: knop om het geselecteerde of het lopende programma te starten/pauzeren.
- 9 Scherm: het zoutverbruik (waterhardheid) en de startuitstel worden op het scherm weergegeven. Het startuitstel (wanneer actief), de resterende programmatijd en eventuele foutcodes worden weergegeven.
 Controlelampje: brandt wanneer er zout moet worden bijgevoerd.
 Controlelampje: brandt wanneer de watertoevoer dicht is of het waterreservoir niet gevuld is.

Een programma starten

- Open de watertoevoer op maximale druk OF vul het waterreservoir.
- Vul de korven.
- Voeg het vaatwasmiddel toe.
- Schakel het apparaat in.
- Stel de gewenste programma-opties in.
- Start de werking.

Binnenverlichting

De binnenverlichting wordt automatisch ingeschakeld:

- tijdens het openen van de deur in de inschakelings- of stand-bymodus,
- tijdens het drukken op een knop tijdens de spoelcyclus

De binnenverlichting wordt automatisch uitgeschakeld nadat de deur ongeveer 5 minuten open is of na 5 minuten van inactiviteit.

Het programma wijzigen

⚠ OPGELET:

Een programmawijziging mag alleen worden uitgevoerd na een korte werking van het gestarte programma. Anders kan het vaatwasmiddel opgelost zijn of het spoelwater afgevoerd zijn.

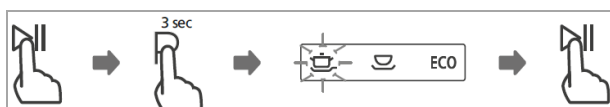

- Druk eerst op de Start/Pauze-knop om het huidige spoelprogramma te stoppen.
- Druk ongeveer 3 seconden op de Programmakeuzeknop.
- Selecteer een nieuw programma en hervat de werking.

Vaatwerk vergeten toe te voegen?

⚠ WAARSCHUWING:

Open de deur heel voorzichtig als de vaatwasser in werking is, het risico bestaat dat het water eruit spuit.

Vaatwerk kan worden toegevoegd zolang het vaatwasmiddel niet is opgelost of het spoelwater niet is afgevoerd.

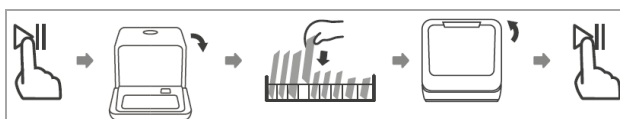

- Druk op de Start/Pauze-knop om de werking te stoppen. Wanneer de sproeiarmen zijn gestopt, kunt u de deur van het apparaat volledig openen.
- Voeg het vergeten vaatwerk toe.
- Druk op de Start/Pauze-knop, de vaatwasser wordt na ca. 10 seconden opnieuw in werking gesteld.

Aan het einde van een programma

⚠ OPGELET:

Laat het apparaat aan het einde van het programma wat afkoelen voordat u het opent. Dit vermijdt vrijgave van hete stoom dat uw meubilair permanent kan beschadigen.

Aan het einde van de spoelcyclus hoort u enkele geluidssignalen om aan te geven dat het apparaat in stand-by staat.

Het apparaat wordt na een inactiviteit van 15 minuten automatisch uitgeschakeld om energie te besparen!

Uitschakelen

- Schakel het apparaat uit.
- Indien nodig, sluit de watertoevoer.
- Verwijder het vaatwerk wanneer voldoende afgekoeld (zie "De vaatwasser legen").
- Laat de deur lichtjes open tot aan de volgende spoelcyclus om geuren te vermijden.
- Haal de stekker uit het stopcontact als u het apparaat gedurende een lange periode niet zult gebruiken.

De vaatwasser legen

⚠ OPGELET:

Laat het vaatwerk ongeveer 15 minuten afkoelen voordat u het uithaalt. Warm vaatwerk kan eenvoudig breken.

i OPMERKING:

Aan het einde van het programma kunnen er nog steeds waterdruppels in het apparaat aanwezig zijn.

Open de deur en trek de korf uit.

Energiebesparingstips

- Afwassen bij gebruik zoals bedoeld in een huishoudelijke afwasmachine verbruikt over het algemeen minder energie en water dan afwassen met de hand.
- Gebruik altijd een vaatwasser die goed is gevuld.
- Spoel het vaatwerk niet eerst onder stromend water.
- Gebruik het gepaste spoelprogramma voor het vaatwerk.
- Voorspoelen (afhankelijk van het model) is niet altijd nodig.

Reiniging en onderhoud

⚠ WAARSCHUWING:

- Schakel het apparaat altijd uit en trek de stekker uit het stopcontact voordat u het apparaat reinigt of onderhoudt.
- Laat het apparaat afkoelen alvorens het schoon te maken.
- Gebruik geen stoomreinigers om het apparaat te reinigen. Vocht kan bij de elektrische componenten terechtkomen. **Risico op een elektrische schok!** Hete stoom kan de plastic onderdelen beschadigen. Het apparaat moet droog zijn voordat u het opnieuw inschakelt.

⚠ OPGELET:

- Gebruik geen draadborstels of andere scherpe, schurende materialen.
- Gebruik geen zuurhoudende of schurende schoonmaakmiddelen.

ℹ OPMERKING:

Vuile filters of verstopte sproeiarmen leiden tot lagere spoelprestaties. Controleer de filters en sproeiarmen regelmatig en, indien nodig, maak ze schoon.

Filtersysteem

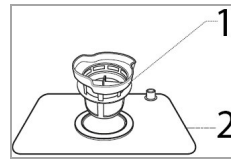

Het filtersysteem voorkomt dat grote etensresten of andere voorwerpen de pomp kunnen binnendringen.

1 Microfilter: deze filter houdt vuil en etensresten in de afvoerzone tegen en voorkomt dat deze terug op het vaatwerk tijdens een wascyclus terechtkomen.

2 Hoofdfilter: etensresten en vuil die door deze filter worden tegengehouden worden verpulverd door een speciale sproeier op de onderste sproeiarm en naar de afvoer weggespoeld.

Het filtersysteem reinigen

⚠ OPGELET:

- De vaatwasser mag nooit zonder de filter gebruikt worden.
- Een verkeerde plaatsing van de filter kan leiden tot lagere prestaties en het apparaat beschadigen.
- Oefen geen druk op de filter uit om deze te verwijderen om mogelijke vervorming te vermijden.

ℹ OPMERKING:

Controleer na elke spoelbeurt de filter op etensresten.

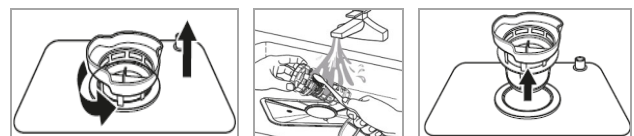

- Draai het filtersysteem tegen de klok in en trek het omhoog uit.
- Verwijder de microfilter uit de hoofdfilter.
- Verwijder etensresten en maak de filter onder stromend water schoon. Indien nodig, reinig de hoofd- en microfilter met een zachte borstel.
- Breng het filtersysteem opnieuw in de omgekeerde volgorde aan.

De onderste sproeiarm reinigen

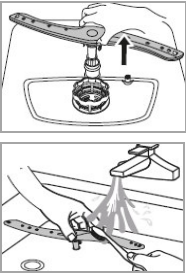

Kalk en onzuiverheden uit het spoelwater kunnen de mondstukken en de lagers van de sproeiarm verstopen. Controleer de mondstukken van de sproeiarm regelmatig op verstopping.

- Trek de sproeiarm omhoog uit.
- Reinig de sproeiarm onder stromend water. Indien nodig, maak de mondstukken schoon met een zachte borstel.
- Breng de sproeiarm opnieuw aan totdat het op zijn plaats klikt.

De vaatwasser onderhouden

△ OPGELET:

Gebruik nooit een reinigungs-spray om het deurpaneel te reinigen omdat het deurslot en de elektrische onderdelen beschadigd kunnen worden.

- Maak de buitenkant en de deurafdichting grondig schoon met een zachte, vochtige doek. Gebruik alleen een mild reinigungs-middel.
- Verwijder vlekken aan de binnenkant van het apparaat met een doek bevochtigd met een beetje witte azijn of een reinigungs-middel speciaal voor vaatwassers. Indien nodig, vul met vaatwasmiddel en start het apparaat zonder vaatwerk op het programma met de hoogste spoeltemperatuur.
- Aanbeveling: laat het apparaat regelmatig zonder vaatwerk werken op het programma [Zelfreininging].
- Veeg de buitenkant grondig droog voordat het apparaat opnieuw wordt gebruikt.

Vorstbeveiliging

Als het apparaat niet wordt gebruikt en aan een temperatuur onder nul wordt blootgesteld, leef de volgende voorzorgsmaatregelen na:

- Haal de stekker uit het stopcontact.
- Draai de watertoevoer dicht en verwijder de inlaatslang van de waterklep.
- Voer het water uit de inlaatslang en de waterklep af.
- Sluit de inlaatslang opnieuw aan op de waterklep.
- Verwijder het deksel van het zoutreservoir en haal het filtersysteem af. Verwijder het resterend water in de afvoerzone met een absorberende spons.

Probeemoplossing

Voordat u contact opneemt met een geautoriseerde specialist

Probleem	Mogelijke oorzaak / oplossing
<i>Het apparaat start niet</i>	• Controleer de voeding. • Is het apparaat ingeschakeld en is de deur goed dicht? • Is er een programma geselecteerd? • Is de watertoevoer juist aangesloten en is de watertoevoer open?
<i>Water wordt niet afgevoerd</i>	• Controleer de afvoerslang. • Zijn de filters of de gootsteen verstopt?
<i>Lawaai</i>	• Zorg dat alle vaatwerk stevig in de vaatwasser zijn vastgezet. • Plaats het vaatwerk zodat de sproeiarmen vrij kunnen draaien.
<i>Schuimvorming</i>	Gebruik alleen vaatwasmiddel specifiek voor vaatwassers om schuim te voorkomen. In dit geval, open de deur en laat het schuim verdampen. Voeg een beetje koud water aan de waskuip toe. Start een korte spoelcyclus om het water af te voeren.
<i>Het platte vaatwerk is niet schoon</i>	• Selecteer een sterker programma. • Zorg dat de sproeiarmen niet door groot vaatwerk wordt belemmerd.

Probleem	Mogelijke oorzaak / oplossing
<i>Vlekken en dun film-laagje</i>	• Zeer hard water • lage inlaattemperatuur • korven te veel gevuld, verkeerd gevuld • oud of vochtig vaatwasmiddel • verkeerde dosis van vaatwasmiddel
<i>Troebel glaswerk</i>	Gebruik minder vaatwasmiddel als u zacht water hebt en kies de kortste vaatwascyclus voor het wassen van glaswerk.
<i>Zwarte of grijze markeringen</i>	Aluminium keukengerei schuurde tegen het vaatwerk. Gebruik een mild schoonmaakmiddel om deze vlekken te verwijderen.
<i>Vlekken aan binnenkant</i>	Gebruik alleen vaatwasmiddel zonder kleurstoffen.
<i>Witte film op de binnenkant van de vaatwasser</i>	Harde watermineralen: maak de binnenkant schoon met een vochtige spons en vaatwasmiddel. Draag rubberen handschoenen.
<i>Onbevredigend droogresultaat</i>	• Verkeerd gevuld • vaatwerk is te snel uit de machine gehaald. • verkeerde programma werd geselecteerd • het gebruik van bestek met een minderwaardige buitenlaag.

Foutcodes

Als bepaalde storingen optreden, zullen de knipperende controlelampjes de volgende foutcodes weergeven om u te waarschuwen:

Code	Betekenis / mogelijke oorzaak
E1	Storing op waterinlaat! Kraan is niet open, inlaat verstopt of waterdruk te laag.
E3	Defect aan verwarmingselement.
E4	Overstroming / waterlek!
Ed	Communicatiefout / defect scherm!

⚠ OPGELET:

- Als overstroming optreedt, draai de hoofdwaterkraan dicht voordat u telefonisch contact opneemt met een erkende technicus.

⚠ OPGELET:

- Als er water in de onderste behuizing aanwezig is doordat het apparaat te veel is gevuld of door een kleine lek, verwijder het water voordat het apparaat opnieuw wordt gestart.

ℹ OPMERKING:

Als een probleem na het volgen van de bovenstaande stappen blijft optreden, neem contact op met uw verkoper of een erkende technicus.

Technische gegevens

Elektrische aansluiting / Watertoevoer.....

Aansluitspanning:220-240 V~ / 50 Hz

Opgenomen vermogen:730 – 860 W

Waterdruk:0,04 – 1 Mpa

Afmetingen H x B x H / Gewicht

Afmetingen apparaat:43,5 x 42,0 x 43,5 cm

Nettogewicht:ca. 13,5 kg

Beschikbare accessoires.....

Veiligheidssysteem voor inlaatslang:

.....Art.nr. 8900 410

Voor meer informatie over het product, scan de QR-code op het bijgesloten energielabel en/of bezoek de officiële website van de productdatabase:

<https://eprel.ec.europa.eu>

Wij behouden ons het recht voor om in de loop van onze voortdurende productontwikkeling technische en ontwerpwijzigingen aan te brengen.

Dit apparaat is getest volgens alle relevante huidige CE-richtlijnen, zoals elektromagnetische compatibiliteit en laagspanningsrichtlijnen en is volgens de meest recente veiligheidsvoorschriften gebouwd.



Verwijdering

Betekenis van het symbool "Vuilnisbak"

Bescherm het milieu; gooi geen elektrische apparatuur in het huishoudelijk afval weg.

Lever afgedankte elektrische apparaten in bij een erkend inzamelpunt in uw gemeente.

Dit vermijdt mogelijke negatieve effecten op de menselijke gezondheid en het milieu

En draagt bij tot het recyclen en andere vormen van hergebruik van elektrisch en elektronische apparaten.

Neem contact op met uw gemeente voor meer informatie over het juist verwijderen van uw afgedankte apparaten.

WAARSCHUWING:

Verwijder of stel bestaande snel- en boutvergrendelingen buiten werking, als u het toestel buiten bedrijf stelt of het afvoert.

Introduction

Merci d'avoir choisi notre produit. Nous espérons que vous aurez plaisir à utiliser cet appareil.

Symboles de ce mode d'emploi

Les informations de sécurité importantes sont indiquées de manière spéciale. Il est essentiel de respecter toutes les instructions suivantes pour éviter des accidents et les dommages :

 **AVERTISSEMENT :**
Avertit contre les dangers pour la santé et indique les risques potentiels de blessure.

 **ATTENTION :**
Ce symbole fait référence à des dangers potentiels de la machine ou d'autres objets.

 **NOTE :** Attire votre attention sur des conseils et informations.

Remarques générales



Lisez le mode d'emploi avant de mettre l'appareil en marche et conservez les instructions ainsi que la garantie et le reçu. Si vous donnez l'appareil à d'autres personnes, veuillez également leur communiquer le mode d'emploi.

 **NOTE :**

- Nous modifions continuellement nos produits, et votre appareil peut légèrement différer de ces instructions d'utilisation. Les fonctions et les méthodes d'utilisation ne changent pas.
- Les illustrations peuvent ne pas correspondre à l'appareil que vous possédez.

- L'appareil est conçu exclusivement pour un usage privé et dans le but pour lequel il est prévu. Cet appareil ne convient pas à une utilisation commerciale.

- Celui-ci doit uniquement être utilisé de la manière décrite dans le mode d'emploi. N'utilisez l'appareil que dans le but prévu. Toute autre utilisation n'est pas prévue et peut provoquer des dommages ou des blessures corporelles.
- N'utilisez pas cet appareil à l'extérieur. Conservez-le éloigné des sources de chaleur, de l'exposition directe au soleil et de l'humidité.
- Ne laissez pas l'appareil fonctionner **sans** surveillance.
- Lorsque l'appareil n'est pas utilisé, pour le nettoyer, pour les travaux d'entretien ou en cas d'interruption de service, éteignez l'appareil et débranchez le cordon (tirez sur la fiche et non pas sur le câble) ou désactivez le fusible.
- L'appareil et si possible le câble d'alimentation doivent être vérifiés régulièrement afin de vérifier qu'ils ne sont pas endommagés. En cas de dommages, l'appareil ne doit pas être utilisé.
- Pour des raisons de sécurité, les altérations ou modifications de l'appareil sont interdites.
- Par mesure de sécurité vis-à-vis des enfants, ne laissez pas les emballages (sac en plastique, carton, polystyrène, etc.) à leur portée.

 **AVERTISSEMENT :**
Ne laissez pas de jeunes enfants jouer avec le film. **Risque d'étouffement !**

Consignes de sécurité spéciales pour cet appareil

- Le nombre maximum de couverts pouvant être lavés est de 2.
- Le réservoir d'eau ne peut pas être rempli d'eau chaude.
- Cet appareil est destiné à être utilisé dans des applications domestiques et similaires, telles que
 - les cuisines des employés de magasins, de bureaux et d'autres environnements professionnels ;
 - les clients des hôtels, motels et autres environnements de type résidentiel ;
 - dans les fermes.
- Raccordez l'appareil au réseau de distribution de l'eau à l'aide de tuyaux neufs, ne réutilisez pas les tuyaux précédemment utilisés.
- La pression d'alimentation en eau maximale est de 1 Mpa.
- La pression d'alimentation en eau minimale est de 0,04 Mpa.
- Des ouvertures de ventilation sont présentes au bas de l'appareil (selon le modèle). Veillez à ne pas les obstruer avec un tapis par exemple.
- Veillez à effectuer correctement le remplissage de l'appareil. Suivez les instructions fournies dans le chapitre « Remplir le lave-vaisselle ».
- Les couteaux et autres couverts pointus doivent être chargés la pointe orientée vers le bas dans le panier à couverts (selon le modèle), ou placés à l'horizontale dans le panier à vaisselle.
- Ne pas laisser la porte ouverte, car cela peut causer la chute des personnes.
- Cet appareil peut être utilisé par des **enfants** de 8 ans et plus et des personnes présentant des capacités physiques, sensorielles ou men-

tales réduites ou un manque d'expérience et de connaissances si elles bénéficient d'une surveillance ou d'instructions concernant l'**utilisation de l'appareil** en toute sécurité et comprennent les risques possibles.

- Ne pas laisser les **enfants** de moins de 8 ans s'approcher de l'appareil.
- Les **enfants** ne doivent pas jouer avec l'appareil.
- Le nettoyage et l'**entretien** ne doivent pas être effectués par les **enfants**, sauf s'ils ont plus de 8 ans et qu'ils le font sous surveillance.
- N'essayez pas de réparer l'appareil vous-même. Contactez plutôt un technicien qualifié. Pour éviter les accidents, faites remplacer le cordon d'alimentation défectueux par le fabricant, son service après-vente ou une personne de qualification similaire.

Déballage de l'appareil

- Sortez l'appareil de son emballage.
- Retirez la totalité du matériau d'emballage, tel que les films, le rembourrage, et le carton.
- Par prévention des risques, vérifiez que l'appareil n'a pas été endommagé pendant le transport.
- En cas de dommage, ne mettez pas l'appareil en marche. Contactez votre distributeur.

i NOTE :

Il est possible que des résidus de production ou de la poussière se soient accumulés sur l'appareil. Nous recommandons de nettoyer l'appareil conformément au chapitre « Nettoyage et maintenance ».

Équipement de l'appareil

Aperçu de l'appareil

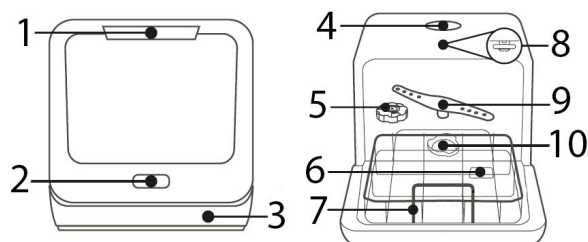

- | | |
|--------------------------------|-----------------------------|
| 1 Poignée de la porte | 6 Réceptacle à détergent |
| 2 Panneau de contrôle | 7 Panier à vaisselle |
| 3 Plaque de base | 8 Bras de cyclage supérieur |
| 4 Ouverture du réservoir d'eau | 9 Bras de cyclage inférieur |
| 5 Conteneur à sel | 10 Système de filtrage |

Contenu de la livraison

1x panier à vaisselle, 1x plateau à couverts;
 1x entonnoir de remplissage du sel, 1x tuyau d'alimentation, 1x tuyau d'évacuation (avec matériel de montage)

Installation

⚠ AVERTISSEMENT :

Ne pas brancher l'appareil au courant pendant l'installation. Cela présente des **risques de mort** ou d'**électrocution** !

⚠ ATTENTION :

Les connexions de l'appareil doivent être effectuées correctement pour qu'il fonctionne comme prévu. Les caractéristiques d'alimentation en eau et d'évacuation, ainsi que du courant utilisé doivent répondre aux exigences établies.

Emplacement d'installation

- Installez l'appareil de manière à ce que tous les contrôles soient faciles d'accès et que l'ouverture de la porte ne soit pas gênée.
- Veillez à installer l'appareil sur une surface stable et horizontale.
- Le cordon d'alimentation et les tuyaux d'eau ne doivent pas être pliés ni écrasés.
- **Éviter une installation :**
 - À proximité d'un radiateur, d'une cuisinière, exposée à la lumière directe du soleil ou à d'autres sources de chaleur.
 - Dans des lieux extrêmement humides (par ex. en extérieur), car cela peut entraîner la corrosion des composants métalliques de l'appareil.
 - Dans des pièces dans lesquelles la température peut descendre en dessous du point de gel. N'exposez pas l'appareil aux intempéries.
 - À proximité des matières volatiles ou inflammables (par ex. gaz, carburant, alcool, peinture, etc.)

Raccords de l'eau

⚠ ATTENTION :

- L'installation de l'alimentation en eau doit être conforme aux normes et réglementations locales.
- Cet appareil **ne peut pas être utilisé** avec une alimentation en eau chaude.
- Utilisez les tuyaux inclus avec l'appareil pour le raccorder au système d'alimentation en eau. Ne pas réutiliser de vieux tuyaux ou des raccords déjà en place.
- Si le tuyau est neuf ou n'a pas été utilisé pendant longtemps, vérifiez que ce dernier n'est pas obstrué et propre avant de l'utiliser.

Notes concernant le dispositif de sécurité du tuyau d'alimentation en eau (contenu de la livraison, dépendant du modèle)

Le système de sécurité est composé d'un tuyau d'alimentation double épaisseur. Il coupe l'alimentation en eau lorsqu'une fuite est détectée dans la section intérieure. Le système de sécurité est raccordé à un système de contact électronique.

Si nécessaire, vous pouvez acheter un système de sécurité de tuyau d'alimentation en eau auprès de votre revendeur ou sur notre magasin d'accessoires en ligne à l'adresse : www.bomann-germany.de. Pour passer commande de la pièce correcte, consultez le numéro de référence indiqué dans la section « Données techniques ».

Installation du système d'évacuation

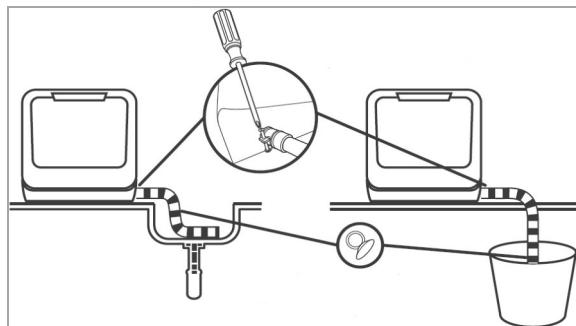

- Fixez le tuyau d'évacuation au dos de l'appareil. Le connecteur est équipé de pinces, et doit être attaché à l'aide d'un tournevis.
- Placez l'extrémité du tuyau au-dessus d'un évier ou d'un seau. Fixez le tuyau d'évacuation à l'aide des ventouses.

Installation de l'alimentation en eau

L'appareil peut être rempli en eau de deux manières :

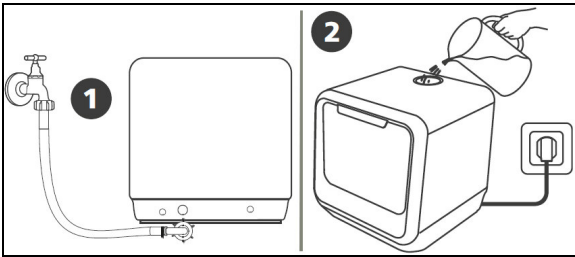

1 Raccord permanent avec le robinet

NOTE :

La pression d'eau doit se situer entre 0,04-1 MPa. Si la pression est plus élevée : utilisez un régulateur de pression.

- Connectez le tuyau d'alimentation en eau à un robinet équipé d'un pas de vis d'un diamètre de $\frac{3}{4}$ ". Vissez le tuyau fermement, dans le sens du filetage. Faites particulièrement attention qu'il soit correctement serré.
- Connectez l'autre extrémité du tuyau d'alimentation à la soupape d'alimentation au dos de l'appareil. Faites particulièrement attention qu'il soit correctement serré.

2 Remplissage manuel du réservoir d'eau de 5 litres

- Retirez le bouchon de l'ouverture du réservoir d'eau et remplissez-le de 5 litres d'eau.

Vérifier le niveau d'eau dans le réservoir !

- *Remplissage lorsque l'appareil est allumé :* l'appareil émet plusieurs bips pour confirmer que le réservoir est suffisamment rempli.

- *Allumage après remplissage :* si la quantité d'eau est insuffisante, l'écran affiche [E].

Dès que le réservoir est suffisamment rempli, le symbole disparaît et l'appareil émet plusieurs bips.

Alimentation électrique

⚠ AVERTISSEMENT :

- L'installation de l'alimentation secteur doit être conforme aux normes et réglementations locales.
- Une connexion incorrecte peut causer une **électrocution** !
- N'utilisez pas de prises multiples ni de rallonges électriques.
- Il est interdit de modifier la prise dont l'appareil est équipé ! Si la prise ne convient pas correctement à la fiche, faites installer une prise adéquate par un spécialiste autorisé.
- La prise doit toujours être facile d'accès afin de pouvoir débrancher l'appareil de l'alimentation électrique en cas d'urgence.
- Assurez-vous que la tension délivrée est correcte en consultant l'étiquette des caractéristiques électriques (sur le cadre de la porte), avant de brancher l'appareil.
- Connectez le câble secteur à une prise électrique correctement installée et mise à la terre.
- Si la prise n'est pas accessible après l'installation, un système de contrôle de la prise doit être présent pour garantir le respect des réglementations de sécurité applicables.

Première utilisation

⚠ ATTENTION :

- Utilisez uniquement du sel et du détergent prévu pour les lave-vaisselles. D'autres produits sont susceptibles d'endommager l'unité.
- Respectez toujours les recommandations de dosage et de stockage indiquées sur la boîte de ces produits.

⚠ AVERTISSEMENT :

Conservez le sel et le détergent hors de portée des enfants.

Remplir le conteneur à sel (adoucissant de l'eau)

Adoucissant de l'eau

La concentration en minéraux de l'eau du service d'eau varie selon les régions. Si vous utilisez de l'eau hautement minérale avec le lave-vaisselle, des dépôts peuvent se former sur la vaisselle et les couverts. L'appareil est équipé d'un adoucisseur d'eau, qui élimine le calcaire et les minéraux de l'eau à l'aide d'un adoucissant versé dans le conteneur à

sel. Prenez contact avec le service de distribution de l'eau de votre région pour en savoir plus sur la concentration en minéraux de l'eau qu'il délivre.

Régler la consommation en sel

La consommation en sel peut être réglée selon la concentration en minéraux de l'eau, afin d'en optimiser les effets.

- Allumez l'appareil.
- Appuyez sur le bouton Programme pendant plus de 5 secondes. Le réglage est maintenant activé pendant 60 secondes.
- Appuyez sur le bouton Programme de manière répétée pour sélectionner la concentration en minéraux de l'eau. H1->H2->H3->H4->H5->H6. L'écran affiche la sélection (voir le tableau ci-dessous).
- Le réglage est automatiquement enregistré après quelques secondes. Vous pouvez également mettre fin au réglage à l'aide du bouton d'alimentation.

Minéralité de l'eau		Réglage	La régénération prend place à chaque X séquence de programme ¹⁾	Conso. en sel/cycle
°dH	Mmol/l	Affichage		
0 – 5	0 – 0.94	H1	Pas de régénération	0 g
6 – 11	1.0 – 2.0	H2	10	4 g
12 – 17	2.1 – 3.0	H3 (Réglage d'usine)	5	8 g
18 – 22	3.1 – 4.0	H4	3	13 g
23 – 34	4.1 – 6.0	H5	2	20 g
35 – 55	6.1 – 9.8	H6	1	40 g

°dH: Mesure de la concentration en minéraux allemande

¹⁾ Chaque cycle avec une opération de régénération consomme 0,5 litre d'eau en plus. La consommation énergétique augmente de 0,01 kWh et le programme est allongé de 4 minutes.

Remplir de sel

⚠ ATTENTION :

- Remplissez le conteneur à sel seulement si le témoin d'avertissement de quantité de sel est illuminé.

- Du sel et de l'eau peuvent déborder lors du remplissage. Commencez un programme immédiatement après le remplissage du conteneur pour éviter la formation de rouille.

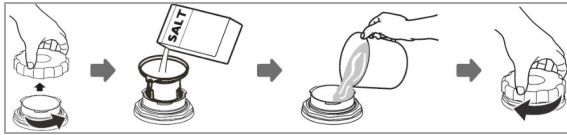

- Retirez le panier à vaisselle et dévissez le couvercle du conteneur à sel.
- Remplissez-le d'environ 130 g de sel en utilisant l'entonnoir inclus.
- Remplissez complètement le conteneur à sel d'eau (immédiatement avant la première utilisation).
- Vissez le couvercle fermement après avoir rempli le conteneur.
- Le témoin d'avertissement s'éteint généralement immédiatement après, selon la vitesse à laquelle le sel se dissout.

B. Remplir de détergent

Fonction du détergent

Le détergent, avec ses composants chimiques, est nécessaire pour éliminer la saleté, dissoudre les débris et l'évacuer du lave-vaisselle. Pour cela, choisissez un détergent du commerce de bonne qualité.

Détergent

Normalement, les nouveaux détergents pulvérisés ne contiennent pas de phosphates. La fonction d'adoucissement de l'eau par le phosphate n'est donc pas présente. Dans ce cas, nous vous conseillons donc de remplir le conteneur à sel de sel, même si la concentration en minéraux de l'eau se trouve en dessous de 6°dH. Des taches blanches peuvent se former sur la vaisselle si vous utilisez du détergent sans phosphate et que l'eau est riche en minéraux. Dans ce cas, utilisez une plus grande quantité de détergent. Les détergents sans chlore blanchissent seulement légèrement. Cela veut dire que les taches sombres peuvent résister au lavage. Dans ce cas, sélectionnez un programme à plus haute température.

Détergent en tablettes (tabs)

Les détergents en tablettes de différentes marques se dissolvent à différentes vitesses. Il se peut qu'elles ne se dissolvent pas complètement si un programme est court, avec une faible température. Cela veut dire qu'elles n'ont pas le temps de prendre totalement effet. Pour garantir l'élimination complète des résidus de détergent, nous vous conseillons de sélectionner des programmes de rinçage plus longs, fonctionnant à plus haute température. Suivez toujours les consignes du fabricant !

Remplir de détergent

NOTE :

- Ajoutez toujours le détergent avant le démarrage du cycle de rinçage, sinon ce dernier pourrait s'humidifier et ne pas se dissoudre correctement.
- Vous trouverez des informations concernant la quantité de détergent à utiliser pour différents programmes dans le « Tableau des programmes ». Le degré de saleté de la vaisselle et la concentration en minéraux de l'eau peuvent impacter l'efficacité des programmes.

Remplissez de détergent de nouveau avant chaque cycle de rinçage, dans le respect des instructions du « Tableau des programmes ».

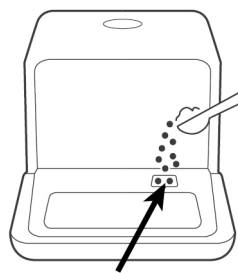

L'appareil requiert une plus faible quantité de détergent que les appareils du commerce. Normalement, une cuiller à café de détergent est suffisante pour un cycle de rinçage de vaisselle normalement sale.

Charger le lave-vaisselle

⚠ ATTENTION :

Rincez seulement la vaisselle et les couverts dans le lave-vaisselle qui sont explicitement prévus pour le lavage en machine.

ℹ NOTE :

- Retirez les plus gros débris d'aliments et faites tremper les résidus brûlés. Prérincer sous le robinet n'est pas nécessaire.
- Ne surchargez pas le lave-vaisselle ! Ceci est important pour garantir de bons résultats de lavage et ne pas trop augmenter la consommation énergétique.
- Les très petits articles ne doivent pas être lavés dans l'appareil, car ils pourraient tomber des paniers.

Pour rincer dans le lave-vaisselle les couverts et les plats suivants...

...non adaptés au lavage en machine :

- Les couverts à manche de bois, de porcelaine ou en nacre
- Les articles en plastique non résistants à la chaleur
- Des couverts de fabrication plus ancienne, qui comportent de la colle qui ne résiste pas à la chaleur
- Les couverts ou plats collés
- Les articles en fer blanc ou en cuivre
- Les verres de cristal
- Les articles en fer qui risquent de rouiller
- Les plats en bois
- Les articles en fibres synthétiques

...peuvent être occasionnellement lavés en machine :

- Certains types de verre peuvent blanchir après plusieurs lavages
- Les pièces en argent et en aluminium peuvent se décolorer en machine

- Les motifs vernis peuvent s'estomper s'ils sont lavés fréquemment

Recommandations pour charger le lave-vaisselle

- Assurez-vous de placer la vaisselle de manière stable, pour qu'elle ne puisse pas se renverser.
- Placez tous les articles de manière que les bras de cyclage puissent tourner sans gêne.
- Orientez les articles avec les ouvertures tournées vers le bas.
- Les articles de forme irrégulière doivent être penchés, pour que l'eau puisse s'écouler.
- Veillez à ce que les verres ne se touchent pas.
- Installez les plats et les couverts de manière qu'ils ne se touchent pas et qu'ils ne se recouvrent pas les uns les autres.
- Placez les couverts sur le plateau à couverts.
- Placez les couverts plus longs et coupants à l'horizontale dans le panier à vaisselle.

Méthodes de chargement de la vaisselle classique

Charger le panier à vaisselle

Chargez le panier à vaisselle en organisant les articles par taille et en commençant par les bords.

Selon EN60436

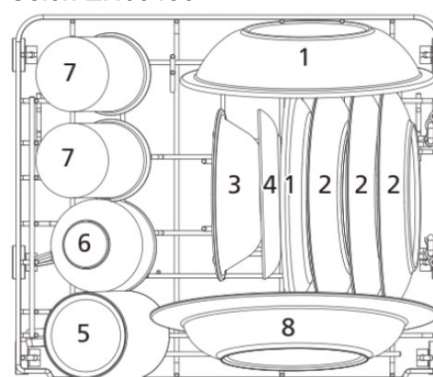

- | | | |
|--------------------------------|--------------|---------------------|
| 1 Assiettes à dessert profonde | 3 Bol | 7 Verres |
| 2 Assiettes à dessert | 4 Tasses | 8 Assiettes à soupe |
| | 5 Gobelet | |
| | 6 Soustasses | |

Charger le plateau à couverts

⚠ AVERTISSEMENT : Risque de blessure !

Les couteaux et autres couverts pointus doivent être placés la pointe orientée vers le bas dans le plateau à couverts (selon le modèle), ou placés à l'horizontale dans le panier à vaisselle.

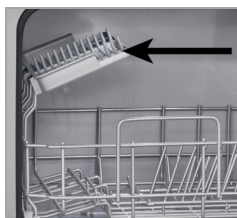

Comme illustré ci-dessous, le plateau à couverts s'installe en haut à gauche du panier à vaisselle.

Positionnez les couverts de manière homogène, les surfaces planes à la verticale pour que l'eau puisse s'écouler. Les articles spécialement longs et larges doivent être installés au centre du plateau.

Le plateau à couverts est amovible pour libérer de l'espace pour la vaisselle.

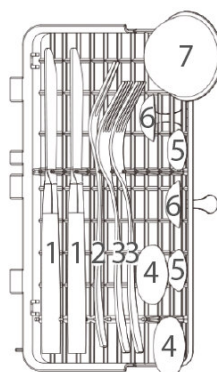

- 1 Couteau
- 2 Fourchette de service
- 3 Fourchette
- 4 Cuiller à soupe
- 5 Cuiller à café
- 6 Cuiller à dessert
- 7 Louche à sauce

Support à tasses/à assiettes

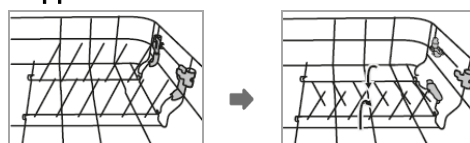





Le support à tasses/à assiettes peut être replié pour permettre la disposition de plats encombrants. Soulevez légèrement le support et repliez-le.

Mise en marche / Fonctionnement

Tableau des programmes

Les valeurs listées font office de guide et de recommandation sous les conditions normales, et n'entraînent donc aucune responsabilité. Sélectionnez un programme adapté selon la quantité de vaisselle et le degré de saleté.

Programme	Sélection de programme information	Séquence du programme	Détergent (g)	Heure (Min)	Énergie (kWh)	Eau (l)
ECO (*EN60436)	programme standard pour les plats normalement sales	Rinçage principal (50 C) Rinçage Rinçage (72°C) Séchage	10 (ou tablette)	160	0,396	5.0
 1H	pour les plats légèrement sales	Rinçage principal (50°C) Rinçage Rinçage (65°C) Séchage	10	60	0,400	5.0
 Rapide	rinçage rapide, plats légèrement sales sans séchage	Rinçage principal (45 C) Rinçage Rinçage (55 C)	10	29	0,350	5.0

Programme	Sélection de programme information	Séquence du programme	Détergent (g)	Heure (Min)	Énergie (kWh)	Eau (l)
 Autonettoyant	Pour un nettoyage auto efficace de l'intérieur de l'appareil (sans vaisselle)	Rinçage principal (60 C) Rinçage Rinçage (70 C)	10	60	0,350	5.0
 Verres	saleté légèrement collante, résidus récents, pour les verres et la porcelaine délicate	Rinçage principal (50 C) Rinçage Rinçage (65 C) Séchage	10	85	0,400	5.0

 Extra sec : cycle de séchage extra. La fonction est disponible pour les programmes [ECO] et [Glass].

 Anti-bac. : Cette fonction fait circuler de l'air frais via le système de ventilation à intervalles réguliers pendant environ 72 heures. Cela permet de réduire les odeurs, l'humidité et de combattre la formation de moisissure.





NOTE : Le programme *ECO est le cycle de test. Les informations pour le test de comparabilité *selon EN60436*.

Informations générales !

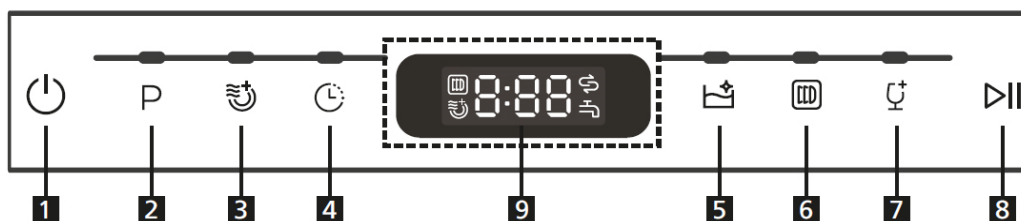



- Le programme ECO est adapté au nettoyage de la vaisselle normalement sale, et constitue le programme le plus efficace en termes de consommation combinée en énergie et en eau. Le programme est utilisé pour vérifier le respect des normes de la législation d'écodesign UE.
- Charger le lave-vaisselle domestique à la capacité spécifiée participe à l'économie d'énergie et d'eau.
- Le pré-lavage manuel de la vaisselle entraîne une plus grande consommation en eau et en énergie !
- Laver la vaisselle dans un lave-vaisselle domestique consomme moins d'énergie et d'eau que le lavage à la main, tant que le lave-vaisselle est utilisé dans le respect des instructions.

Panneau de contrôle



-  Alimentation : Maintenez le bouton appuyé pendant environ 3 secondes pour allumer/éteindre l'alimentation.
-  Programme : Bouton pour sélectionner les programmes de rinçage [ECO – 1H – Rapid].
-  Extra sec : pour activer/désactiver la fonction [Extra Dry]. Notez que la fonction est dépendante des programmes !
-  Délai : pour reporter le démarrage du programme de 1 à 24 heures. Appuyez sur le bouton

Start/Pause. L'appareil commence automatiquement le programme après expiration du délai.

- 5  Nettoyage auto : Bouton de sélection du programme [Self-Cleaning].
- 6  Anti-Bac. : Maintenez le bouton appuyé pendant environ 3 secondes pour activer/désactiver la fonction [Anti-Bac.].
- 7  Verres : Bouton de sélection du programme [Glass].
- 8  Start/Pause : bouton de démarrage/pause du programme sélectionné ou en cours.
- 9 Écran : la consommation de sel (et la concentration en minéraux de l'eau), ainsi que le délai de démarrage sont sélectionnés via l'écran. Le délai de démarrage (lorsqu'il est activé), la durée restante du programme et les codes d'erreur éventuels sont affichés ici.

 Témoin de contrôle : s'illumine lorsque le conteneur de sel du lave-vaisselle doit être rempli.

 Témoin de contrôle : s'illumine lorsque l'alimentation en eau est fermée et que le réservoir n'est pas rempli.

Démarrer un programme

- L'alimentation en eau doit être ouverte au maximum OU le réservoir d'eau doit être rempli.
- Chargez la vaisselle dans les paniers.
- Remplissez de détergent
- Mettez en marche l'appareil.
- Définissez les options de programme désirées.
- Lancez la machine.

Éclairage intérieur

L'éclairage intérieur s'active automatiquement :

- lorsque la porte est ouverte alors que l'appareil est allumé ou en veille,
- en appuyant sur n'importe quel bouton pendant le cycle de rinçage.

L'éclairage intérieur s'éteint après environ 5 minutes d'inactivité ou si la porte reste ouverte.

Changer le programme

ATTENTION :

Le changement de programme ne devrait être effectué qu'un court moment après le démarrage du programme. Sinon, il se peut que le détergent soit déjà complètement dissous ou que l'eau soit complètement évacuée.

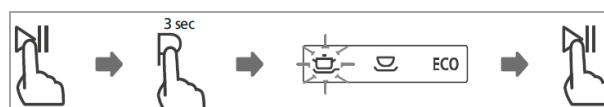

- Appuyez d'abord sur le bouton Start/Pause pour arrêter le programme de rinçage actuel.
- Appuyez sur le bouton de sélection de programme pendant environ 3 secondes.
- Sélectionnez un nouveau programme et lancez-le.

Oublié un plat ?

AVERTISSEMENT :

Ouvrez la porte avec précautions pendant le fonctionnement, il se peut que l'eau éclabousse.

Vous pouvez mettre des plats à n'importe quel moment dans le lave-vaisselle tant que le détergent ne s'est pas dissous et que l'eau de rinçage n'a pas été complètement évacuée.

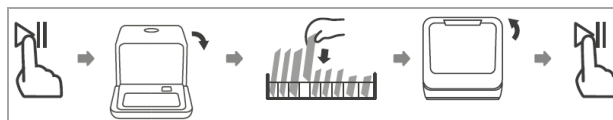

- Appuyez sur le bouton Start/Pause pour arrêter le fonctionnement. Après que les bras de cyclage se sont immobilisés, vous pouvez complètement ouvrir la porte de l'appareil.
- Chargez le plat que vous aviez oublié.
- Appuyez sur le bouton Start/Pause, et le fonctionnement reprendra après environ 10 secondes.

À la fin du programme

⚠ ATTENTION :

Attendez que l'appareil refroidisse un moment après la fin du programme. Cela permet d'éviter le dégagement de vapeur, qui peut endommager vos meubles de manière irréversible.

À la fin du cycle de rinçage, l'appareil émet plusieurs bips puis ce dernier entre en veille.

Si aucune opération n'est commencée dans les 15 minutes, l'appareil s'éteint automatiquement - économie en énergie !

Éteindre

- Éteindre l'appareil
- Coupez l'alimentation en eau, si nécessaire !
- Sortez les plats après qu'ils aient refroidi (voir « Vider le lave-vaisselle »).
- Laissez la porte légèrement ouverte jusqu'au prochain cycle de rinçage pour éviter la formation d'odeurs.
- Si vous ne prévoyez pas d'utiliser l'appareil pendant une période prolongée, débranchez-le de la prise d'alimentation !

Vider le lave-vaisselle

⚠ ATTENTION :

Laissez la vaisselle refroidir pendant environ 15 minutes avant de vider le lave-vaisselle. Les plats chauds sont plus sensibles aux chocs.

ℹ NOTE :

L'appareil peut toujours contenir des gouttes d'eau après un programme.

Ouvrez la porte du programme et sortez le panier.

Conseils d'économie d'énergie

- Laver la vaisselle de table dans un lave-vaisselle domestique consomme habituellement moins d'énergie et d'eau dans la phase d'utilisation que le

lavage à la main quand le lave-vaisselle domestique est utilisé dans le respect des instructions.

- Essayez autant que possible de complètement charger le lave-vaisselle.
- Ne rincez pas les plats d'avance sous le robinet.
- Utilisez le programme de rinçage le plus approprié à la charge.
- N'utilisez pas de programme de pré-rinçage (selon les modèles) si cela n'est pas complètement nécessaire.

Nettoyage et entretien

⚠ AVERTISSEMENT :

- Éteignez toujours l'appareil et débranchez la prise avant de le nettoyer ou d'effectuer son entretien.
- Laissez l'appareil complètement refroidir avant de le nettoyer.
- N'utilisez pas de nettoyeur vapeur pour nettoyer l'appareil ; de l'humidité pourrait pénétrer dans les composants électriques. **Risque de choc électrique !** La vapeur chaude pourrait endommager les pièces en plastique. L'appareil doit être sec avant d'être remis en route.

⚠ ATTENTION :

- N'utilisez pas de brosse en fer ou d'autre article coupant ou abrasif.
- N'utilisez pas de détergents abrasifs ou acides.

ℹ NOTE :

L'efficacité du lavage est réduite si les bras de cyclage ou les filtres sont sales. Contrôlez régulièrement les filtres et les bras de cyclage, et nettoyez-les au besoin.

Système de filtrage

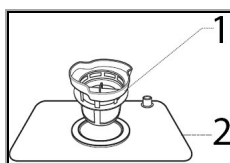

Le système de filtrage permet d'éviter que de grandes quantités d'aliments ou que d'autres objets ne pénètrent dans la

pompe.

1 Micro filtre : ces filtres permettent d'éviter que de la saleté et des résidus ne s'accumulent autour de la pompe et qu'ils ne soient expulsés de nouveau sur la vaisselle pendant le lavage.

2 Filtre principal : les aliments et les particules de saleté retenus par ce filtre sont pulvérisés par un jet spécial sur le bras inférieur avant d'être évacués.

Nettoyer le système de filtrage

⚠ ATTENTION :

- L'appareil ne doit pas être utilisé si les filtres ne sont pas présents.
- Un remplacement incorrect des filtres peut réduire les performances ou endommager l'appareil.
- Faites attention à ne pas faire subir de chocs aux filtres pendant le nettoyage, pour éviter de les déformer.

📌 NOTE :

Inspectez les filtres après chaque lavage pour en retirer les résidus.

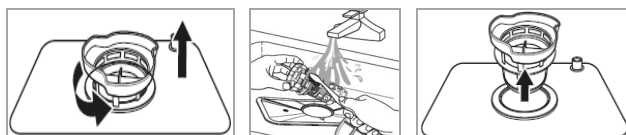

- Faites tourner le système de filtrage dans le sens inverse des aiguilles d'une montre et retirez-le par le haut.
- Retirez le micro filtre de la même manière.
- Retirez les débris les plus gros et nettoyez les filtres à l'eau courante. Utilisez une brosse douce pour nettoyer le grand filtre ainsi que le micro filtre, si nécessaire.
- Réinstallez le système de filtrage en suivant ces étapes à l'inverse.

Nettoyer le bras de cyclage inférieur

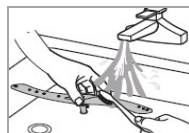
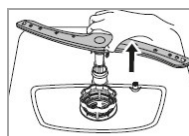

Le calcaire et des impuretés peuvent obstruer les jets et s'infiltrer dans les roulements du bras de cyclage. Contrôlez les jets du bras régulièrement et retirez toute obstruction.

- Tirez le bras de cyclage inférieur vers le haut.
- Nettoyez le bras sous l'eau courante, et si nécessaire utilisez une brosse souple pour nettoyer les jets.
- Réinsérez le bras jusqu'à ce qu'il s'emboîte.

Entretien du lave-vaisselle

⚠ ATTENTION :

N'utilisez jamais de nettoyants en aérosol pour nettoyer la porte, car cela peut endommager la porte et les composants électriques.

- Nettoyez les surfaces de l'appareil et le joint de la porte soigneusement avec un chiffon doux et légèrement humide. Utilisez seulement un détergent doux.
- Pour retirer les débris récalcitrants, utilisez un chiffon légèrement humide avec une petite quantité de vinaigre blanc ou un détergent spécial. Si nécessaire, remplissez le lave-vaisselle de détergent et lancez un programme de rinçage sans vaisselle, à la plus haute température.
- Recommandation : faites fonctionner l'appareil régulièrement à vide, avec le programme [Self-Cleaning].
- Essuyez les surfaces extérieures de l'appareil avec soin avant de le faire fonctionner de nouveau.

Protection contre le gel

Si l'unité hors fonctionnement est exposée à des températures en dessous de zéro, suivez les précautions suivantes :

- Débranchez la fiche électrique.
- Coupez l'alimentation en eau et déconnectez le tuyau d'arrivée d'eau.
- Videz l'eau du tuyau d'arrivée d'eau et de la soupape d'alimentation.
- Reconnectez le tuyau d'alimentation en eau à la soupape.
- Fermez le couvercle du conteneur à sel et sortez le système de filtrage. Retirez l'eau restante dans le puisard avec une éponge.

Dépannage

Avant de contacter un spécialiste autorisé

Problème	Cause possible/Solution
<i>L'appareil ne s'allume pas</i>	• Vérifiez l'alimentation. • L'appareil est-il allumé et la porte est-elle bien fermée ? • Un programme est-il sélectionné ? • L'alimentation en eau est-elle correctement branchée et l'alimentation est-elle ouverte ?
<i>L'eau ne s'évacue pas</i>	• Vérifiez le tuyau d'évacuation. • Les filtres de l'évier sont-ils bouchés ?
<i>Bruit</i>	• Assurez-vous que tous les plats sont bien positionnés dans le lave-vaisselle. • Placez tous les articles de manière que les bras de cyclage puissent tourner sans gêne.
<i>Formation de mousse</i>	Utilisez un détergent spécial lave-vaisselle pour éviter la formation de mousse. Si de la mousse se forme, ouvrez la porte et laissez-la disparaître à l'air libre. Ajoutez un peu d'eau froide dans le fond de l'appareil. Lancez un court cycle de rinçage pour évacuer l'eau.

Problème	Cause possible/Solution
<i>Marques noires ou grises</i>	Des couverts en aluminium sont entrés en contact avec la vaisselle. Utilisez un nettoyant légèrement abrasif pour éliminer ces marques.
<i>Les couverts plats ne sont pas propres</i>	• Sélectionnez un programme plus puissant. • Vérifiez que les bras de cyclage ne sont pas bloqués par des plats de grande taille.
<i>Taches et film laiteux</i>	• Eau très minéralisée • Faible température de l'eau d'alimentation Surcharge des paniers, charge incorrecte • Détergent trop vieux ou humide • Dose incorrecte de détergent
<i>Film sur la vaisselle en verre</i>	Utilisez moins de détergent si l'eau du service d'eau n'est pas très minéralisée, et sélectionnez le cycle le plus court pour rincer et laver la vaisselle en verre.
<i>Taches sur la surface intérieure</i>	Utilisez des détergents sans couleurs seulement.
<i>Film laiteux sur la surface intérieure</i>	Eau très minéralisée : nettoyez la surface intérieure avec une éponge humide imbibée de produit vaisselle. Portez des gants de caoutchouc.
<i>Séchage incomplet</i>	• Chargement incorrect • La vaisselle est retirée trop tôt • Un programme incorrect a été sélectionné • Couverts à traitement de mauvaise qualité

Codes d'erreur

Si certaines pannes se déclarent, les témoins lumineux indiquent les codes d'erreur suivants :

Codes	Sens/Cause possible
E1	Erreur d'alimentation en eau! Le robinet n'est pas ouvert, l'arrivée d'eau est obstruée ou la pression en eau est trop faible.
E3	Panne des éléments chauffants.

Codes	Sens/Cause possible
E4	Surcharge d'eau/Fuite d'eau !
Ed	Erreur de communication/Panne de l'écran !

△ ATTENTION :

- En cas de débordement, fermez l'alimentation en eau avant d'appeler un technicien agréé.
- Si de l'eau se collecte dans le fond du boîtier à cause d'un débordement ou d'une petite fuite, éliminez cette eau avant de rallumer l'appareil.

i NOTE :

Si le problème persiste après avoir suivi les étapes ci-dessus, veuillez contacter votre revendeur ou un technicien autorisé.

Données techniques

Connexion électrique/Alimentation en eau.....

Tension d'alimentation :220-240 V~ / 50 Hz

Puissance d'alimentation :730 – 860 W

Pression d'eau :0,04 – 1 Mpa

Dimensions H x L x P / Poids.....

Dimensions de l'unité :.....43,5 x 42,0 x 43,5 cm

Poids net :approx. 13,5 kg

Accessoires disponibles.....

Système de sécurité de tuyau d'alimentation :

.....Art.-N° 8900 410

Pour en savoir plus sur le produit, scannez le code QR sur l'étiquette énergétique apposée et/ou visitez le site web officiel de la banque de données des produits : <https://eprel.ec.europa.eu>

Nous nous réservons le droit d'apporter des modifications techniques et de conception dans le cadre du développement continu de nos produits.

Cet appareil a été testé en accord avec les normes de courant en vigueur dans la CE, comme la compatibilité électromagnétique et la basse tension, il a été

construit en accord avec les dernières lois de sécurité.



Elimination

Signification du symbole « poubelle »

Protégez notre environnement; ne jetez pas les appareils électriques dans les ordures ménagères.

Utilisez, pour l'élimination de vos appareils électriques, les bornes de collecte prévues à cet effet où vous pouvez vous débarrasser des appareils que vous n'utilisez plus.

Cela permet d'éviter les effets néfastes potentiels d'une élimination incorrecte sur l'environnement et la santé humaine.

Cela contribuera au recyclage et autres formes de réutilisation des équipements électriques et électroniques.

Des informations concernant les lieux où les appareils peuvent être mis au rebut sont à votre disposition à la mairie.

⚠ AVERTISSEMENT :

Retirer ou briser les systèmes de verrouillage existants avant de mettre l'appareil hors service ou au rebut.

Introducción

Gracias por elegir nuestro producto. Esperemos que disfrute usando el aparato.

Símbolos en este manual de instrucciones

La información importante para su seguridad está marcada de forma especial. Es crucial cumplir con estas instrucciones para evitar accidentes y daños:

ADVERTENCIA:

Advierte ante los peligros para su salud e indica posibles riesgos de lesiones.

PRECAUCIÓN:

Indica los posibles riesgos para el aparato u otros objetos.

 **NOTA:** Pone en relieve consejos e informaciones.

Notas Generales



Lea las instrucciones de servicio detenidamente antes de poner el aparato en marcha y guarde las instrucciones, incluida la garantía, y el recibo. Si entrega el aparato a terceros, entregue también el manual de instrucciones.

NOTA:

- Debido a constantes modificaciones del producto, su aparato puede variar ligeramente de estas instrucciones de uso; las funciones y métodos de uso no cambian.
- Las ilustraciones pueden variar del aparato original
- El aparato ha sido diseñado exclusivamente para uso particular y para la finalidad pretendida. Este aparato no es adecuado para uso comercial.
- El aparato solamente debe usarse como se describe en el manual del usuario. No utilice el aparato con ningún otro fin. Cualquier otro uso

- diferente al establecido está prohibido y puede resultar en daños o lesiones personales.
- No lo use en exteriores. Manténgalo alejado de fuentes de calor, luz solar directa y humedad.
- No use el aparato **sin** supervisión.
- Cuando no lo esté utilizando, para su limpieza, o para realizar trabajos de mantenimiento, apague la unidad con el interruptor y desconecte el enchufe (tire del propio enchufe, no del cable) o desconecte el fusible.
- El aparato y, si es posible, el cable de alimentación tienen que ser revisados periódicamente para detectar signos de daños. Si se encuentran daños no debe usar el aparato.
- Por motivos de seguridad, están prohibidas las alteraciones o modificaciones del aparato.
- Para la seguridad de sus niños no deje material de embalaje (bolsas de plástico, cajas, poliestireno etc.) a su alcance.

ADVERTENCIA:

No deje jugar a los niños con el plástico. **¡Existe peligro de asfixia!**

Información especial de seguridad para esta unidad

- El número máximo de servicios que puede lavarse es 2.
- El depósito de agua no puede llenarse con agua caliente.
- Esta unidad está diseñada para ser utilizada en aplicaciones domésticas y similares, tales como
 - cocinas para personal en tiendas, oficinas y otros entornos laborales;
 - clientes de hoteles, moteles y otros entornos residenciales;
 - granjas.
- El aparato debe conectarse a la toma de agua con mangueras nuevas, no debe reutilizar mangueras usadas.
- La presión máxima de entrada de agua es de 1 Mpa.
- La presión mínima admisible de entrada de agua es de 0,04 Mpa.
- En el fondo del aparato se encuentran aperturas de ventilación (según el modelo). No deben quedar obstruidos, por ejemplo, por una alfombra.
- Preste atención a cargar correctamente el aparato. Siga las instrucciones del capítulo «Cargar el lavavajillas».
- Los cuchillos y otros utensilios con puntas afiladas deben cargarse con las puntas hacia abajo en el cesto para cubiertos (según el modelo) o colocarse en posición horizontal en el cesto del lavavajillas.
- La puerta no debe dejarse abierta, podría aumentar el riesgo de vuelco.
- Este aparato puede ser usado por niños de más de 8 años de edad y personas con capacidades físicas, sensoriales o mentales reducidas, o falta de experiencia y conocimientos, si reciben supervisión o instruc-

ciones sobre el uso del aparato de forma segura y comprenden los riesgos que implica.

- Los **niños** menores de 8 años deben mantenerse apartados del dispositivo.
- Los **niños** no deben jugar con el aparato.
- La limpieza y el mantenimiento del usuario no deben ser realizados por niños, a menos que sean mayores de 8 años y reciban supervisión.
- No intente reparar el aparato usted mismo. Póngase siempre en contacto con un técnico autorizado. Si el cable de alimentación está dañado, debe ser sustituido por el fabricante, su agente de servicio o una persona con cualificación similar.

Desembalaje del aparato

- Extraiga el aparato del embalaje.
- Retire todo el material de embalaje, tales como láminas, relleno y envases de cartón.
- Para evitar peligros, compruebe que el aparato no haya sufrido daños durante su transporte.
- En caso de daños, no ponga el aparato en funcionamiento. Póngase en contacto con su distribuidor.

NOTA:

Es posible que queden residuos derivados de la producción o polvo en el aparato. Se recomienda limpiar el aparato de acuerdo con el capítulo "Limpieza y mantenimiento".

Contenido

Resumen de la unidad

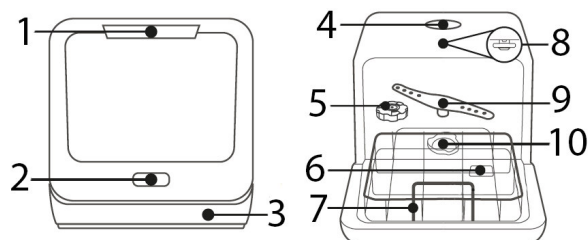

- | | |
|---------------------------------|-----------------------------|
| 1 Manilla de la puerta | 6 Hueco para detergente |
| 2 Panel de control | 7 Cesto del lavavajillas |
| 3 Placa base | 8 Brazo de rociado superior |
| 4 Apertura del depósito de agua | 9 Brazo de rociado inferior |
| 5 Recipiente para sal | 10 Sistema de filtro |

Contenido de la caja

1x cesto de lavavajillas, 1x estante de cubiertos, 1x embudo para sal, 1x manguera de entrada, 1x manguera de drenaje (incluye material de montaje)

Instalación

⚠ ADVERTENCIA:

La unidad no debe conectarse a la corriente durante la instalación. En caso contrario existen **riesgos mortales** o **riesgos de electrocución**.

⚠ PRECAUCIÓN:

Para un correcto funcionamiento el aparato debe conectarse correctamente. Las especificaciones de alimentación y drenaje de agua, así como la conexión eléctrica, deben cumplir con los criterios correspondientes.

Ubicación de instalación

- Coloque el aparato de modo que todos los controles sean fáciles de alcanzar y se pueda abrir la puerta de la unidad sin problema.
- Asegúrese de colocar el aparato en una posición sólida horizontal.
- El cable de alimentación y las mangueras de agua no deben engancharse ni aplastarse.
- **Evite la instalación:**
 - cerca de calefactores, al lado de una estufa, luz solar directa o cualquier otra fuente de calor;
 - en lugares con alta humedad (por ejemplo, al aire libre), ya que las piezas de metal serían susceptibles a la corrosión en estas circunstancias;
 - en lugares en los que la temperatura pueda caer por debajo de la congelación. No exponga el aparato a factores climáticos.
 - cerca de materiales volátiles ni inflamables (por ejemplo gas, carburante, alcohol, pintura, etc.)

Conexión de agua

⚠ PRECAUCIÓN:

- La instalación de la alimentación de agua debe ser conforme a las normas y reglamentos locales.
- El aparato **no** es adecuado para alimentación de agua caliente.
- Use el kit de mangueras nuevo incluido para conectar el aparato a la alimentación de agua. No reutilice kits de conexión viejos o usados.
- Si la tubería de agua es nueva o no se ha usado durante mucho tiempo, asegúrese antes de conectar al sistema de agua que el agua sea clara y no esté contaminada.

Notas sobre el sistema de seguridad de la manguera de entrada (contenido de entrega dependiendo del modelo)

El sistema de seguridad consiste en una manguera de entrada de doble pared. Garantiza la desconexión de la alimentación de agua cuando se produzcan fugas en la manguera interna. Apagar la alimentación de agua produce un contacto electrónico.

Si es necesario puede solicitar un sistema de seguridad de manguera de entrada a su distribuidor o en nuestra tienda de accesorios en línea, www.bomann-germany.de. Para realizar el pedido, use el número de referencia que puede encontrar en «Datos técnicos».

Instalar el drenaje

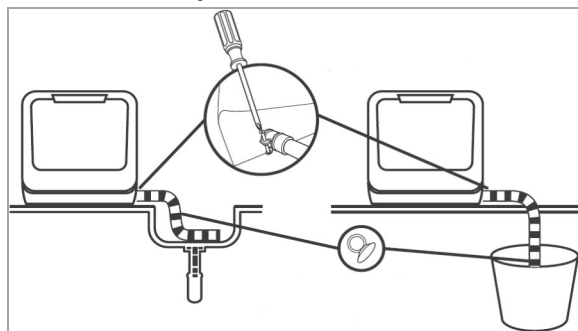

- Acople la manguera de drenaje a la parte posterior del aparato. El conector incluye fijaciones y debe fijarse con un destornillador..

- Asegure el extremo de la manguera con seguridad en un fregadero o cubo. Fije la manguera de drenaje con ventosas.

Instalar la alimentación de agua

Puede llenar el aparato con agua de dos modos:

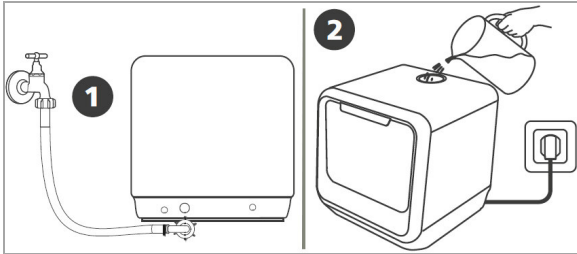

1 Conexión permanente mediante el grifo

¡ NOTA:

La presión de agua debe ser entre 0,04-1 MPa. Con una presión superior: use un regulador de presión.

- Conecte la manguera de entrada de agua a una rosca de agua de 3/4". Enrosque firmemente la manguera en la dirección de la rosca; asegúrese de que quede apretada.
- Conecte el otro extremo de la manguera de entrada a la válvula de entrada de la parte posterior del aparato; asegúrese también de que quede bien apretada.

2 Llenado manual del depósito de agua de 5 litros

- Saque el tapón de la apertura del depósito de agua y añada aproximadamente 5 litros de agua al depósito.

Como saber si hay suficiente agua en el depósito:

- *Llenado en modo espera:* si el depósito tiene agua suficiente se emitirán varios pitidos.
- *Después de encender:* si no hay agua suficiente en el depósito la pantalla muestra [E5].

En cuanto haya agua suficiente en el depósito el símbolo se apagará y se emitirán varios pitidos.

Conexión eléctrica

⚠ ADVERTENCIA:

- La instalación a la red eléctrica debe ser conforme a las normas y reglamentos locales.
- Una conexión incorrecta puede provocar **electrocución**.
- No use tomas múltiples ni cables extensores.
- No está permitido modificar el enchufe incluido con el aparato. Si el enchufe no encaja correctamente en la toma, llame a un electricista para que le coloque una toma adecuada.
- Es necesario garantizar la accesibilidad del enchufe de alimentación para poder desconectar el dispositivo de la alimentación en caso de emergencia.

- Asegúrese de que la tensión de alimentación coincida con las especificaciones de la etiqueta de clasificación (marco de la puerta) antes de conectar.
- Conecte el cable de alimentación a una toma de corriente con toma de tierra correctamente instalada.
- Si después de la instalación el enchufe no está en un lugar accesible, debe disponer de un dispositivo de desconexión para cumplir con las normas de seguridad correspondientes.

Primer uso

⚠ PRECAUCIÓN:

- Use exclusivamente sal y detergente para lavavajillas. Otros productos podrían dañar la unidad.
- Tenga siempre en cuenta las recomendaciones de dosificación y almacenamiento del embalaje de compra.

⚠ ADVERTENCIA:

Mantenga la sal y el detergente fuera del alcance de los niños.

Llenar sal en el recipiente de sal (ablandador de agua)

Ablandador de agua

La dureza del agua varía según la región. Si se usa agua con mucha cal en el lavavajillas, se generan depósitos en los platos y utensilios de cocina. El aparato está equipado con un ablandador de agua que elimina cal y minerales del agua usando el ablandador del recipiente de sal. Su autoridad local de agua puede notificarle la dureza del agua de su zona.

Ajuste del consumo de sal

Puede ajustarse el consumo de sal según la dureza del agua de forma óptima.

Dureza del agua		Configuración Indicación	La regeneración se produce cada X secuencias de programa ¹⁾	Consumo de sal / ciclo
°dH	Mmol/l			
0 – 5	0 – 0.94	H1	Ninguna regeneración	0 g
6 – 11	1.0 – 2.0	H2	10	4 g
12 – 17	2.1 – 3.0	H3 (configuración de fábrica)	5	8 g
18 – 22	3.1 – 4.0	H4	3	13 g
23 – 34	4.1 – 6.0	H5	2	20 g
35 – 55	6.1 – 9.8	H6	1	40 g

°dH: Grado alemán de dureza

¹⁾ Cada ciclo con operación de regeneración consume 0,5 litros adicionales de agua, el consumo de energía aumenta en 0,01 kWh y el programa se amplía en 4 minutos.

Llenar la sal

△ PRECAUCIÓN:

- Rellene el recipiente de agua exclusivamente cuando se encienda el testigo de sal.
- Durante el llenado del recipiente de sal puede salir agua y sal. Inicie un programa de inmediato después de llenar el recipiente para evitar la corrosión.

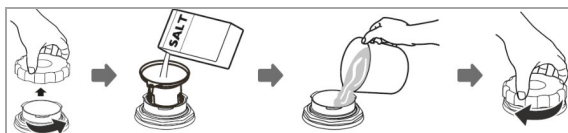

- Encienda el aparato.
- Pulse el botón de Programa más de 5 segundos, el modo de configuración se activará durante aproximadamente 60 segundos.
- Pulsando repetidamente el botón de Programa puede seleccionar la dureza del agua: H1->H2->H3->H4->H5->H6. La pantalla indica la selección (consulte la tabla siguiente).
- La configuración se guarda automáticamente pasados unos segundos; alternatively, finalice la configuración con el botón de encendido.

- Saque el cesto del lavavajillas y desenrosque la tapa del recipiente de sal.
- Añada aproximadamente 130 g de sal usando el embudo proporcionado.
- Llene el recipiente de sal con agua (antes del primer uso).
- Enrosque firmemente la tapa de nuevo tras llenar el recipiente.
- Según la resolución de la sal, el testigo normalmente se apaga inmediatamente después del llenado.

B. Llenar detergente

Función del detergente

Los detergentes, con sus ingredientes químicos, son necesarios para eliminar suciedad, triturarla y transportarla fuera del lavavajillas. Los agentes limpiadores comerciales de alta calidad son adecuados para esta finalidad.

Detergente

Normalmente el detergente pulverizado nuevo no contiene fosfatos. Por lo tanto, la función de ablandamiento del agua del fosfato no está disponible. En este caso, recomendamos llenar con sal el recipiente de sal aunque la dureza del agua solamente sea de 6°dH. Si se usan detergentes sin fosfatos con agua dura, a menudo aparecerán puntos blancos en platos y vasos. En este caso, añada más detergente para obtener un mejor resultado. Los detergentes sin cloro solo decoloran ligeramente. Los puntos resistentes de color no se eliminarán por completo. En este caso, seleccione un programa con una temperatura superior.

Pastillas de detergente (tabletas)

Las pastillas de lavavajillas de distintos fabricantes de disuelven a distinta velocidad. Es posible que no se disuelvan por completo en programas cortos y baja temperatura de agua, y por lo tanto no alcancen toda su eficacia. Para garantizar la total eliminación de restos de detergente, recomendamos elegir programas de enjuague largos y temperatura de agua elevada. Siga siempre las instrucciones del fabricante.

Llenar el detergente

¡ NOTA:

- Añada siempre el detergente inmediatamente antes de iniciar el ciclo de enjuague, o podría mojarse y no disolverse adecuadamente.
- Puede encontrar información sobre la cantidad de detergente para los programas correspondientes

en la «Tabla de programas». Tenga en cuenta que, según el grado de suciedad y la dureza del agua, pueden darse diferencias.

Rellene el detergente antes del inicio de cada ciclo de enjuague según las instrucciones de la «Tabla de programas».

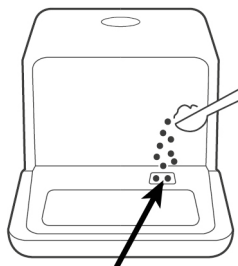

El aparato necesita menos detergente que los aparatos comerciales. Normalmente basta con una cucharada de detergente para una carga de lavado con suciedad normal.

Cargar el lavavajillas

⚠ PRECAUCIÓN:

Enjuague solamente platos y cubiertos en el lavavajillas que estén marcados explícitamente como «resistente a lavavajillas».

¡ NOTA:

- Elimine los restos de alimentos de gran tamaño y deje en remojo los restos quemados. No es necesario enjuagar previamente con agua corriente.
- No sobrecargue. Es importante para un resultado de limpieza adecuado y un consumo energético razonable.
- Los objetos muy pequeños no deben lavarse en el lavavajillas, ya que pueden caerse fácilmente de la cesta.

Para lavar en el lavavajillas, los siguientes cubiertos y platos..

..no son adecuados:

- Cubiertos con mango de madera, porcelana, nácar
- Objetos de plástico no resistentes al calor
- Cubiertos antiguos con piezas encoladas que no sean resistentes a la temperatura
- Productos de cubertería o vajilla compuestos

- Objetos de peltre o cobre
- Cristal
- Objetos de acero que puedan oxidarse
- Bandejas de madera
- Objetos de fibra sintética

..son limitadamente adecuados:

- algunos tipos de vasos pueden ponerse mate tras muchos lavados
- las piezas de plata y aluminio tienden a decolorarse durante el lavado
- Los diseños vidriados pueden atenuarse si se lavan con frecuencia

Recomendaciones de carga

- Asegúrese de que toda la vajilla esté colocada con seguridad y no pueda volcarse.
- Ponga todos los objetos de forma que los brazos de rociado puedan girar libremente durante el lavado.
- Coloque todos los objetos con las aperturas hacia abajo.
- Los objetos curvos, o aquellos que tengan recesos, deben cargarse de soslayo para que pueda drenarse el agua.
- Asegúrese de que los vasos no estén en contacto entre sí.
- No ponga platos y cubiertos uno dentro de otro ni cubriéndose.
- Coloque los cubiertos en el estante para cubiertos.
- Coloque los cubiertos largos y afilados horizontalmente en el cesto del lavavajillas.

Métodos para carga de vajilla normal

Carga del cesto del lavavajillas

Cargue el cesto del lavavajillas por tamaño y desde ambos lados hacia el centro.

Conforme EN60436

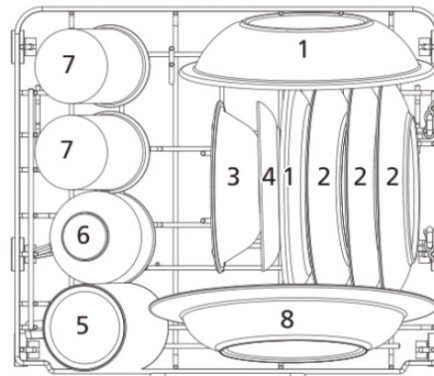

- | | | |
|---------------------------|----------|-----------------|
| 1 Platos de postre hondo | 4 Platos | 7 Vasos |
| 2 Platos de postre hondos | 5 Vaso | 8 Platos hondos |
| 3 Cuenco | 6 Taza | |

Cargar el estante de cubiertos

⚠ ADVERTENCIA: ¡Peligro de lesiones!
 Los cuchillos y otros utensilios con punta afilada deben colocarse con la punta hacia abajo en el estante de cubiertos o en posición horizontal en el cesto del lavavajillas.

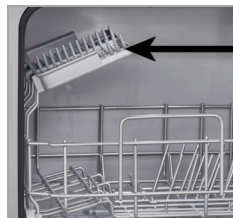

Como se muestra a continuación el estante de cubiertos debe añadirse al lado superior izquierdo del cesto del lavavajillas.

Distribuya homogéneamente la cubertería, vertical con el lado estrecho de forma que el agua pueda pasar. Las piezas especialmente largas y grandes deben ponerse en el centro del estante.

Según el espacio necesario para cargar los platos, puede sacar el estante de cubiertos.

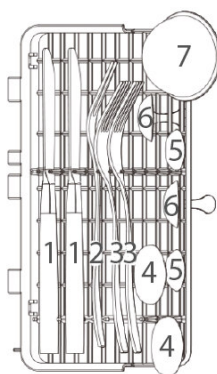

- 1 Cuchillo
- 2 Tenedor de servir
- 3 Tenedor
- 4 Cuchara de sopa
- 5 Cucharilla de té
- 6 Cuchara de postre
- 7 Cucharón para salsa

Soportes de taza / plato

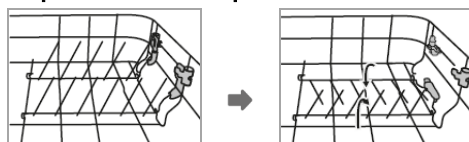

Para organizar mejor platos aparatosos pueden plegarse los soportes de taza / plato. Levante ligeramente los estantes y bájelos.

Puesta en marcha / Funcionamiento

Tabla de programas

Los valores indicados son valores orientativos y recomendaciones en condiciones normales, y por lo tanto no vinculantes. Seleccione un programa adecuado según los platos y el grado de suciedad.

Programa	Selección de programa información	Secuencia de programa	Detergente (g)	Tiempo (Min)	Energía (kWh)	Agua (l)
ECO (*EN60436)	programa estándar para platos con suciedad normal,	Lavado principal (50°C) Lavado Lavado (72°C) Secado	10 (o pastilla)	160	0,396	5.0
 1H	para platos ligeramente sucios	Lavado principal (50°C) Lavado Lavado (65°C) Secado	10	60	0,400	5.0
 Rápido	lavado rápido, platos ligeramente sucios sin secar	Lavado principal (45°C) Lavado Lavado (55°C)	10	29	0,350	5.0
 Autolimpieza	Para una autolimpieza efectiva del interior de la unidad (sin platos)	Lavado principal (60°C) Lavado Lavado (70°C)	10	60	0,350	5.0
 Cristal	restos ligeramente pegados, frescos, para vasos y porcelana	Lavado principal (50°C) Lavado Lavado (65°C) Secado	10	85	0,400	5.0

 Extra seco: proceso de secado adicional. La función está disponible para los programas [ECO] y [Vidrio]

 Anti-Bac.: Esta función proporciona aire fresco por el sistema de ventilación a intervalos regulares durante aproximadamente 72 horas.Reduce olores, humedad y creación de moho.

¡NOTA: El programa *ECO es el ciclo de prueba. La información para la prueba de comparabilidad de acuerdo con EN60436.

¡Información general!

- El programa ECO es adecuado para lavar platos con suciedad normal, y es el programa más eficiente en términos de consumo de energía y agua combinadas. El programa se usa para comprobar el cumplimiento con la legislación de ecodiseño de la UE.
- Cargar el lavavajillas doméstico a la capacidad especificada ayuda a ahorrar energía y agua.
- ¡El prelavado manual de los platos causa un consumo de agua y energía superior!
- Lavar los platos en un lavavajillas doméstico usa en general menos energía y agua que lavar a mano, siempre que el lavavajillas se use según las instrucciones.

Panel de Control

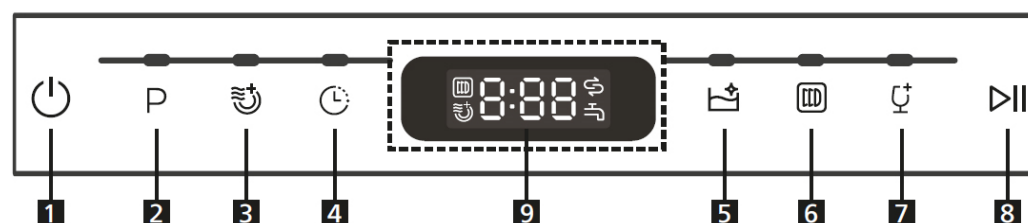

- 1 Encendido: Presione el botón aproximadamente 3 s. para encender/apagar la alimentación.
 - 2 Programa: Botón para seleccionar los programas de lavado [ECO - 1H - Rápido].
 - 3 Extra seco: Botón para activar la función [Extra seco]. Tenga en cuenta que la función depende del programa.
 - 4 Retraso: botón para seleccionar el retraso de inicio en 1-24 horas. Pulse el botón Inicio/Pausa y el aparato se pondrá en marcha automáticamente cuando el tiempo de retraso seleccionado transcurra.
 - 5 Autolimpieza: Botón para seleccionar el programa [Autolimpieza].
 - 6 Anti-Bac.: Presione el botón aproximadamente 3 s. para activar/desactivar la función [Anti-Bac.].
 - 7 Vidrio: Botón para seleccionar el programa [Vidrio].
 - 8 Inicio/Pausa: botón para iniciar/pausar el programa seleccionado o activo.
 - 9 Pantalla: el consumo de sal (dureza del agua) y el retraso de inicio se seleccionan mediante la pantalla. Se muestra el retraso de inicio (cuando está activado), el tiempo restante del programa y cualquier código de error.
- Testigo de control: se enciende cuando debe rellenarse la sal del lavavajillas.
- Testigo de control: se enciende cuando la alimentación de agua está cerrada o el depósito de agua no está lleno.

Iniciar un programa

- La alimentación de agua debe abrirse a la máxima presión O debe llenarse el depósito de agua.
- Cargue el cesto del lavavajillas.
- Llene el detergente.
- Encienda el aparato.
- Establezca las opciones de programa deseadas.
- Inicie el funcionamiento.

Iluminación interior

La luz interior se activa automáticamente:

- abriendo la puerta de la unidad en modo encendido o espera,
- pulsando un botón durante el ciclo de lavado

Tras aproximadamente 5 minutos con la puerta abierta o después de la última pulsación de un botón, la luz interior se apaga.

Cambiar el programa

⚠ PRECAUCIÓN:

Un cambio de programa solamente debe realizarse poco después de iniciar el programa. En caso contrario, puede que se haya disuelto el detergente y se haya drenado el agua de lavado.

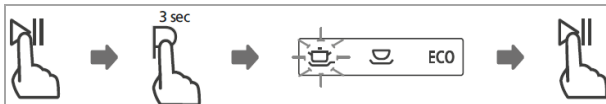

- Pulse primero el botón inicio/pausa para detener el programa de lavado actual.
- Pulse el botón de selección de programa aproximadamente 3 segundos.
- Seleccione un nuevo programa e inicie la nueva operación.

¿Ha olvidado añadir un plato?

⚠ ADVERTENCIA:

Abra la puerta con mucho cuidado durante el funcionamiento, riesgo de salida de agua.

Puede añadir platos en cualquier momento antes de que se disuelva el detergente o se drene el agua de lavado.

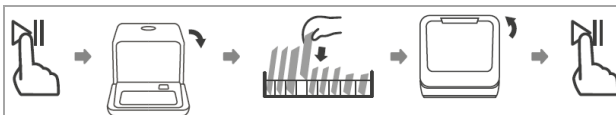

- Pulse el botón Inicio/Pausa para detener el funcionamiento. Cuando se hayan detenido los brazos de rociado podrá abrir por completo la puerta del aparato.

- Añada el plato olvidado.
- Pulse el botón Inicio/Pausa, la operación continuará pasados aproximadamente 10 segundos.

Al finalizar el programa

⚠ PRECAUCIÓN:

Deje que el aparato se enfríe un poco cuando haya terminado el programa, antes de abrirlo. Evitará que salga vapor, que puede causar daños de larga duración a sus muebles.

Al finalizar el ciclo de lavado se emitirán varias señales y la unidad pasará a modo espera.

Si no se realiza ninguna operación en menos de 15 minutos, el aparato se apaga automáticamente - ¡ahorra energía!

Apagado

- Apague el aparato.
- Cierre la alimentación de agua si es necesario.
- Saque los platos cuando se hayan enfriado (consulte «Descargar el lavavajillas»).
- Deje ligeramente abierta la puerta del aparato hasta el siguiente ciclo de lavado para evitar olores.
- Si el aparato no se usa durante mucho tiempo, desconéctelo de la alimentación.

Descargar el lavavajillas

⚠ PRECAUCIÓN:

Deje enfriar los platos durante aproximadamente 15 minutos antes de descargar. Los platos calientes son sensibles a impactos.

ⓘ NOTA:

Al finalizar el programa pueden quedar gotas de agua dentro del aparato.

Abra la puerta del aparato y saque el cesto.

Recomendaciones de ahorro de energía

- Lavar la vajilla en un lavavajillas doméstico consume normalmente menos energía y agua en la fase de uso que lavar a mano cuando el lavavajillas doméstico se use según las instrucciones.
- Intente siempre usar el lavavajillas cuando esté totalmente cargado.
- No enjuague los platos previamente con agua corriente.
- Use para cada tipo de carga el programa de lavado más adecuado.
- No realice un prelavado (según el modelo) si no es necesario.

Limpeza y mantenimiento

⚠ ADVERTENCIA:

- Apague y desconecte siempre el aparato de la alimentación antes de limpiarlo y de realizar las tareas de mantenimiento.
- Deje que el aparato se enfríe antes de limpiarlo.
- No utilice limpiadores a vapor para limpiar el aparato; podría entrar humedad en los componentes eléctricos. **¡Hay riesgo de descarga eléctrica!** El vapor caliente podría dañar las piezas de plástico. El aparato debe estar seco antes de reiniciar la operación.

⚠ PRECAUCIÓN:

- No utilice un cepillo de alambre ni otros objetos punzantes o abrasivos.
- No utilice detergentes ácidos o abrasivos.

ℹ NOTA:

Los filtros sucios y los brazos de rociado obstruidos degradan el lavado. Compruebe con regularidad el filtro y los brazos de rociado y límpielos si es necesario.

Sistema de filtro

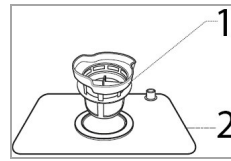

El sistema de filtro evita que gran cantidad de alimentos u otros objetos entren en la bomba.

1 Microfiltro: filtra restos de suciedad y alimentos en la zona del sumidero y evita que se vuelvan a depositar en la vajilla durante el ciclo de lavado.

2 Filtro principal: las partículas de alimentos y suciedad atrapadas en este filtro se pulverizan con un chorro especial del brazo de rociado inferior y se envían al drenaje.

Limpeza del sistema de filtro

⚠ PRECAUCIÓN:

- El lavavajillas nunca debe usarse sin el filtro.
- Una sustitución incorrecta del filtro puede reducir el rendimiento y dañar el aparato.
- No golpee el filtro para limpiarlo, para evitar posibles deformaciones de éste.

ℹ NOTA:

Compruebe después de cada lavado si el filtro tiene residuos.



- Gire el sistema de filtro en sentido contrario a las agujas del reloj y sáquelo hacia arriba.
- Saque el microfiltro como el filtro principal.
- Elimine los restos de alimentos y limpie el filtro con agua corriente. Use un cepillo suave para el filtro grueso y el microfiltro si es necesario.
- Vuelva a instalar el sistema de filtro en el orden inverso.

Limpeza del brazo de rociado inferior

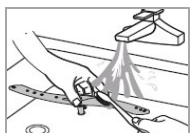
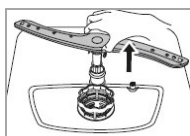

La cal y las impurezas del agua de lavado pueden obstruir boquillas y rodamientos del brazo de rociado. Compruebe con regularidad si existen obstrucciones en las boquillas de salida del brazo de rociado.

- Saque el brazo de rociado inferior hacia arriba.
- Limpie el brazo con agua corriente, si es necesario use un cepillo blando para las boquillas.
- Introduzca de nuevo el brazo de rociado hasta que encaje en posición.

Mantenimiento del lavavajillas

△ PRECAUCIÓN:

No use nunca aerosoles limpiadores para limpiar el panel de la puerta, podría dañar el cierre y los componentes eléctricos.

- Limpie las superficies exteriores del aparato y la goma de la puerta por completo con una gamuza suave humedecida. Utilice solamente un agente limpiador suave.
- Para eliminar manchas dentro del aparato, use una gamuza humedecida con un poco de vinagre blanco o detergente especial para lavavajillas. Si es necesario, llene con detergente e inicie el aparato sin platos en el programa con la temperatura de lavado más alta.
- Recomendación: deje que el aparato funcione con regularidad sin carga en el programa [Auto-limpieza].
- Seque por completo las superficies exteriores antes de volver a ponerlo en funcionamiento.

Protección anticongelación

Si la unidad no está funcionando y se expone a temperaturas bajo cero, obedezca las precauciones siguientes:

- Desconecte el enchufe.
- Cierre la alimentación de agua y saque la manguera de entrada de la válvula de agua.
- Drene el agua de la manguera de entrada y la válvula de agua.
- Vuelva a conectar la manguera de entrada a la válvula de agua.
- Cierre la tapa del recipiente de sal y saque el sistema de filtro. Elimine el agua restante del sumidero con una esponja absorbente.

Solución de problemas

Antes de ponerse en contacto con un especialista autorizado

Problema	Posible causa / acción
<i>La unidad no arranca</i>	<ul style="list-style-type: none"> • Compruebe la fuente de alimentación. • ¿Está encendida la unidad y cerrada con seguridad la puerta? • ¿Se ha seleccionado un programa? • ¿Está correctamente conectada la alimentación de agua y abierta la alimentación?
<i>El agua no se drena</i>	<ul style="list-style-type: none"> • Compruebe la manguera de drenaje. • ¿Están obstruidos los filtros o el fregadero?
<i>Ruido</i>	<ul style="list-style-type: none"> • Asegúrese de que todos los platos estén asegurados en el lavavajillas. • Ponga los objetos de forma que los brazos de rociado puedan girar libremente.
<i>Espuma</i>	<p>Use exclusivamente detergente especial para lavavajillas para evitar espuma. Si se produce, abra la puerta y deje que la espuma se evapore. Añada un poco de agua fría. Inicie un ciclo de lavado corto para drenar el agua.</p>

Problema	Posible causa / acción
<i>Los platos planos no están limpios.</i>	• Seleccione un programa más potente. • Asegúrese de que los brazos de rociado no estén bloqueados por platos de gran tamaño.
<i>Manchas y recubrimiento</i>	• Agua extremadamente dura • baja temperatura de entrada • sobrecarga de los cestos, carga incorrecta • detergente viejo o mojado • dosificación de detergente incorrecta
<i>Cristalería empañada</i>	Use menos detergente si tiene agua blanda y seleccione un ciclo más corto para limpiar cristal.
<i>Marcas negras o grises</i>	Han entrado en contacto utensilios de aluminio con los platos. Use un limpiador abrasivo suave para eliminar las marcas.
<i>Manchas en la superficie interior.</i>	Use exclusivamente detergente sin colorantes.
<i>Película blanca en la superficie interior</i>	Minerales en agua dura: limpie el interior con una esponja humedecida con detergente lavavajillas. Use guantes de goma.
<i>Resultado de secado insatisfactorio</i>	• Carga incorrecta • se sacan los platos demasiado pronto • se ha seleccionado un programa incorrecto • uso de cubiertos con recubrimiento de baja calidad

Códigos de error

Para algunas averías las luces de control mostrarán los siguientes códigos de error para advertirle:

Código	Significado / causa posible
E1	Avería de entrada de agua El grifo no está abierto, entrada obstruida o presión de agua demasiado baja.
E3	Avería del elemento calentador.
E4	Derrame / fuga de agua.
Ed	Error de comunicación / avería de pantalla.

⚠ PRECAUCIÓN:

- Si se produce un derrame, apague la alimentación de agua antes de llamar a un técnico autorizado.
- Si hay agua en la sección de chasis inferior por derrame o una pequeña fuga, saque el agua antes de volver a encender el aparato.

ℹ NOTA:

Si un problema persiste después de seguir los pasos anteriores, póngase en contacto con su distribuidor o con un técnico autorizado.

Datos técnicos

Conexión eléctrica / alimentación de agua.....

Tensión de conexión:220-240 V~ / 50 Hz

Potencia de conexión:730 – 860 W

Presión de agua:0,04 – 1 Mpa

Dimensiones A x L x P / Peso.....

Tamaño de unidad:43,5 x 42,0 x 43,5 cm

Peso neto:aprox. 13,5 kg

Accesorios disponibles.....

Sistema de seguridad de manguera de entrada:

.....Art.-No. 8900 410

Para más información sobre el aparato, escanee el código QR de la etiqueta de energía y/o visite el sitio web oficial del banco de datos de productos:

<https://eprel.ec.europa.eu>

El derecho de realizar modificaciones técnicas y de diseño en el curso del desarrollo continuo del producto está reservado.

Este aparato ha sido probado de conformidad con las normas CE actuales aplicables, tales como las normativas de compatibilidad electromagnética y bajo voltaje y se ha fabricado de conformidad con las normas de seguridad más recientes.



Eliminación

Significado del símbolo de “Papelera”

Proteja nuestro medio ambiente; no deseche los aparatos eléctricos junto con los residuos domésticos.

Devuelva cualquier equipo eléctrico que no vaya a usar más a los puntos de recogida disponibles para su eliminación.

Ayudará en evitar las potenciales consecuencias, a causa de una errónea eliminación de desechos, para el medio ambiente y la salud humana.

De este modo contribuye al reciclaje y otras formas de reutilización de los equipos eléctricos y electrónicos.

Puede obtener información sobre el lugar en el que puede desecharse el aparato de su ayuntamiento.

ADVERTENCIA:

Quite o deshabilite los cierres de presión y pernos de bloqueo si va a dejar de utilizar la unidad o eliminarla.

Introduction

Thank you for choosing our product. We hope you will enjoy using the appliance.

Symbols in these Instructions for Use

Important information for your safety is specially marked. It is essential to comply with these instructions to avoid accidents and prevent damage:

WARNING:

This warns you of dangers to your health and indicates possible injury risks.

CAUTION:

This refers to possible hazards to the machine or other objects.

 **NOTE:** This highlights tips and information.

General Notes



Read the operating instructions very carefully before putting the appliance into operation and keep the instructions including the warranty and the receipt. If you give this device to other people, also pass on the operating instructions.

NOTE:

- Due to constant product modifications, your device may differ slightly from these operating instructions; Functions and methods of use remain unchanged.
- The illustrations in these operating instructions may differ from the original device.
- The appliance is designed exclusively for private use and for the envisaged purpose. This appliance is not fit for commercial use.
- The appliance is only to be used as described in the user manual. Do not use the appliance for any

other purpose. Any other use is not intended and can result in damages or personal injuries.

- Do not use it outdoors. Keep it away from sources of heat, direct sunlight and humidity.
- Do not operate the appliance **without** supervision.
- When not in use, for cleaning, user maintenance works or with disruption, switch off the appliance and disconnect the plug (pull the plug itself, not the lead) or turn off the fuse.
- The appliance and if possible the mains lead have to be checked regularly for signs of damage. If damage is found the appliance must not be used.
- For safety reasons, alterations or modifications of the appliance are prohibited.
- To ensure your children's safety, please keep all packaging (plastic bags, boxes, polystyrene etc.) out of their reach.

WARNING:

Do not allow small children to play with the foil. There is a **danger of suffocation!**

Special safety Information for this Unit

- The maximum number of place settings to be washed is 2.
- The water tank can't be filled with hot water.
- This unit is intended to be used in household and similar applications such as
 - staff kitchen areas in shops, offices and other working environments;
 - by clients in hotels, motels and other residential type environments;
 - in farm houses.
- The appliance is to be connected to the water mains using new hose sets and that old hose-sets should not be reused.
- The maximum permissible inlet water pressure is 1 Mpa.
- The minimum permissible inlet water pressure is 0.04 Mpa.
- In the appliance bottom are located ventilation openings (depending on model). These may not be clogged e.g. by carpet.
- Pay attention to a proper loading of the appliance. Follow the instructions in the chapter "Loading the Dishwasher".
- Knives and other utensils with sharp points must be loaded with their points down in the cutlery basket (depending on model) or placed in a horizontal position in the dishwasher basket.
- The door should not be left open, since this could increase the risk of tripping.
- This appliance can be used by **children** aged from 8 years and above and persons with reduced physical, sensory or mental capabilities or lack of experience and knowledge if they have been given supervision

or instruction concerning use of the appliance in a safe way and understand the hazards involved.

- **Children** who are younger than 8 years must be kept away from the device.
- **Children** shall not play with the appliance.
- Cleaning and **user maintenance** shall not be made by **children**, unless they are older than 8 years and are supervised.
- Do not try to repair the appliance on your own. Always contact an authorized technician. If the supply cord is damaged, it must be replaced by the manufacturer, its service agent or similarly qualified persons to avoid a hazard.

Unpacking the Appliance

- Remove the appliance from its packaging.
- Remove all packaging material, such as foils, filler and cardboard packaging.
- To prevent hazards, check the appliance for any transport damage.
- In case of damage, do not put the appliance into operation. Contact your distributor.

i NOTE:

Production residue or dust may have collected on the appliance. We recommend cleaning the appliance according to chapter "Cleaning and Maintenance".

- | | |
|----------------------|---------------------|
| 1 Door handle | 6 Detergent hollow |
| 2 Control panel | 7 Dishwasher basket |
| 3 Base board | 8 Upper spray arm |
| 4 Water tank opening | 9 Lower spray arm |
| 5 Salt container | 10 Filter system |

Delivery scope

1x dishwasher basket, 1x cutlery shelf, 1x salt funnel tube, 1x inlet hose, 1x drainage hose (incl. mounting material)

Installation

⚠ WARNING:

The unit must not be connected to the mains during installing. Otherwise there is **danger to life** or **electric shock hazard!**

⚠ CAUTION:

For a correct operation the appliance must be connected properly. The specifications for water supply and drain as well as the electrical connection must fulfill the required criteria.

Appliance Equipment

Appliance Overview

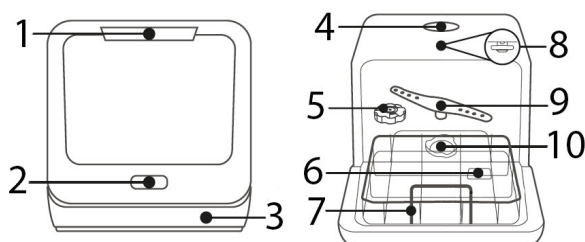

Installation location

- Place the appliance so that all controls are easily to reach, and the appliance door can open without being impeded.
- Take care of a solid and horizontal position of the appliance.
- Power cord and water hoses may not kinked or squashed.
- **Avoid the installation:**
 - near heaters, next to a stove, direct sunlight or any other heat sources;
 - at locations with high humidity (e.g. outdoors), as metal parts would be susceptible to corrosion under such circumstances;
 - in rooms where the temperature could drop below freezing. Do not expose the appliance any weather.
 - near volatile or flammable materials (e.g. gas, fuel, alcohol, paint, etc.).

Water connection

⚠ CAUTION:

- The Installation of the water supply must conform to the local laws and regulations.
- The appliance is **not** suitable for hot water supply.
- Use the new supplied hose set to connect the appliance to the water supply. Do not reuse old or used connection sets.
- If the water pipe is new or long time not used, ensure before connecting to the water system, that the water is clear and free from contamination.

Notes on inlet hose safety system (delivery scope depending on model)

The safety system consists of a double-walled inlet hose. It guarantees to cut off the water supply when leakage of the inner hose. Switching off the water supply leads over an electronic contact.

If necessary, you can order an inlet hose safety system from your dealer or in our online accessories shop, www.bomann-germany.de. To order, use the reference number found under "Technical Data".

Set up drainage

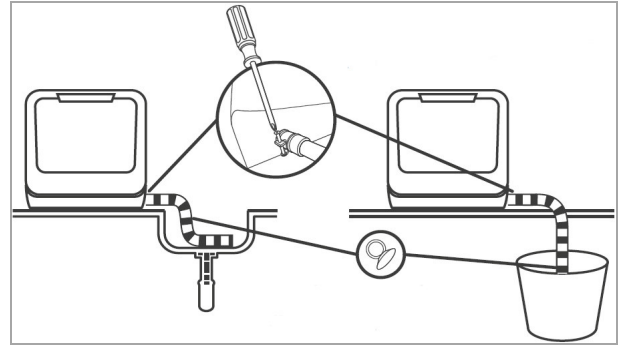

- Attach the drainage hose to the appliance back. The connector is provided with clamps and must be fixed with a screwdriver.
- Secure the end of the hose securely in a sink or bucket. Fix the drain hose with suction cups.

Set up water supply

You can fill the appliance with water in two ways:

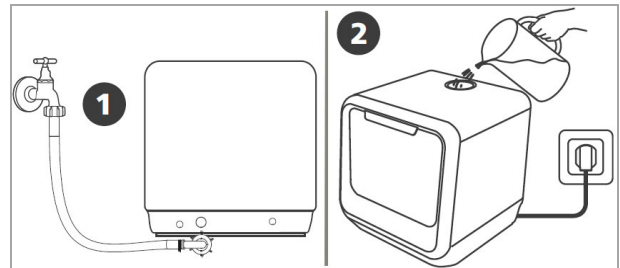

1 Permanent connection via the tap

NOTE:

The water pressure must be between 0.04-1.0 MPa. With higher pressure: use a pressure regulator.

- Connect the water inlet hose to a water thread with $\frac{3}{4}$ ". Screw the hose firmly in the direction of the screw thread; pay attention for a tight fit.
- Connect the other end of the inlet hose to the inlet valve on the appliance back; pay attention for a tight fit too.

2 Manual filling of the 5 liter water tank

- Remove the cap of the water tank opening and add about 5 liter of water into the tank.

How to notice if there is enough water in the tank:

- *Fill in standby modus:* if the tank is filled with enough water, several beeps will sound.
- *After switching on:* if there is not enough water in the tank, the display shows .

As soon as enough water is available in the tank, the symbol goes out and several beeps sound.

Electrical connection

WARNING:

- The installation to the mains supply must conform to the local standards and regulations.
 - Improper connection may cause to an **electric shock!**
 - Do not use multiple sockets or extension cords.
 - It is not allowed to modify the plug provided with the appliance! If the plug does not fit properly to the outlet, let install a proper outlet by an authorized specialist.
 - The accessibility of the power plug must always be ensured to disconnect the device from the power supply in case of an emergency.
-
- Make sure that the voltage supply matches the specifications on the rating label (door frame) before connecting.
 - Connect the mains cable to a properly installed and earthed wall outlet.
 - If the plug after installation is not accessible, a corresponding disconnect device must be available to meet the relevant safety regulations.

Using for the first Time

CAUTION:

- Use only salt and detergent for dishwashers. Other products may damage the unit.
- Always consider the dosage and storage recommendations on the sales packaging.

WARNING:

Keep salt and detergent out of reach for children.

Filling salt into the salt container (water softener)

Water softener

The water hardness varies regionally. If hard water is used in the dishwasher, deposits form on the dishes and kitchen utensils. The appliance is equipped with a water softener, that removes lime and minerals from the water by using water softening in the salt container. Your local water authority can advise you on the hardness of the water in your area.

Adjusting the salt consumption

The salt consumption can be adjusted according to your water hardness therefore optimally regulated.

- Turn on the appliance.
- Press the Program button for more than 5 seconds, the setting mode is now activated for approx. 60 seconds.
- By repeatedly pressing the Program button, the water hardness can be selected: H1->H2->H3->H4->H5->H6. The display indicates the selection (see below table).
- The setting is automatically saved after a few seconds; alternatively end the setup with the Power button.

Water hardness		Setting	Regeneration occurs every X program sequence ¹⁾	Salt consumption / cycle
°dH	Mmol/l			
0 – 5	0 – 0.94	H1	No regeneration	0 g
6 – 11	1.0 – 2.0	H2	10	4 g
12 – 17	2.1 – 3.0	H3 (Factory setting)	5	8 g
18 – 22	3.1 – 4.0	H4	3	13 g
23 – 34	4.1 – 6.0	H5	2	20 g
35 – 55	6.1 – 9.8	H6	1	40 g

°dH: German degree of hardness

¹⁾ Every cycle with a regeneration operation consumes additional 0.5 liters of water, the energy consumption increases by 0.01 kWh and the program extends by 4 minutes.

Fill in the salt

⚠ CAUTION:

- Only refill the salt container when the salt warning lamp is lighting.
- During filling the salt container, salt and water can escape. Start a program immediately after you have filled the container to prevent corrosion.

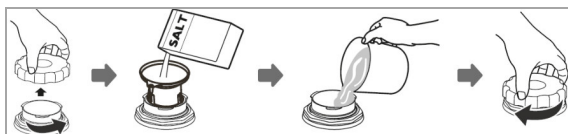

- Remove the dishwasher basket and unscrew the lid of the salt container.
- Add about 130 g of salt by using the supplied funnel tube.
- Full fill the salt container with water (just before the first use).
- Screw the lid firmly on again after filling the container.
- Depending on salt resolution, the warning lamp usually disappears immediately after filling.

B. Fill in detergent

Function of detergent

Detergents with its chemical ingredients are necessary to remove dirt, crush dirt and transport it out of

the dishwasher. The most commercially, high-quality cleaning agents are suitable for this purpose.

Detergent

Normally new pulverized detergent is without phosphate. Thus, the water softener function of phosphate is not given. In this case we recommend filling salt in the salt container even when the hardness of water is only 6°dH. If detergents without phosphate are used in the case of hard water often white spots appear on dishes and glasses. In this case add more detergent to reach better results. Detergents without chlorine do only bleach a little. Strong and colored spot will not be removed completely. In this case choose a program with a higher temperature.

Detergent tablets (Tabs)

Dishwasher tablets from different manufacturers dissolve at different rates. It is possible that they will not fully dissolve in programs with short running time and low water temperature and thus does not reach their full productive efficiency. To ensure the complete removal of detergent residues, we recommend choosing rinse programs with long running times and high-water temperature. Always follow the manufacturer's instructions!

Fill in the detergent

i NOTE:

- Always add the detergent just before starting the rinse cycle, otherwise it could get damp and will not dissolve properly.
- You'll find information about the amount of detergent for the respective programs in the „Program table“. Note that depending on the degree of soiling and water hardness differences are possible.

Refill the detergent before starting of each rinse cycle according to the instructions in the "Program table".

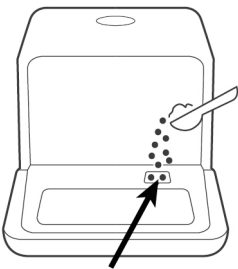

The appliance requires less detergent than commercially appliances. Normally one tablespoon of detergent is enough for a normally dirty rinse load.

Loading the Dishwasher

△ CAUTION:

Only rinse such dishes and cutlery in the dishwasher, which is expressly marked as "dishwasher resistant".

i NOTE:

- Remove gross scraps of food and soak burnt leftovers. Pre-rinse under running water is not necessary.
- Do not overload! Important for adequate cleaning results and reasonable energy consumption.
- Very small items should not be rinsed in the appliance, as they could easily fall out of the baskets.

For rinsing in the dishwasher the following cutlery and dishes..

..are not suitable:

- Cutlery with hand pieces of wood, porcelain mother of pearl
- Plastic items that are not heat resistant

- Older cutlery with glued parts that are not temperature resistant
- Bonded cutlery items or dishes
- Pewter or cooper items
- Crystal glass
- Steel items subject to rusting
- Wooden platters
- Items made from synthetic fibres

..are limited suitable:

- some types of glasses can become dull after many washes
- silver and aluminum parts tend to discolor during washing
- Glazed patterns may fade if machine washed frequently

Recommendations for loading

- Make sure that the tableware is placed securely and cannot tip over.
- Place all items so, that the spray arms can rotate freely during rinsing.
- Arrange all items with openings facing down.
- Curved items, or ones with recesses, should be loaded aslant so that water can drain off.
- Make sure that glasses do not touch each other.
- Set the dishes and cutlery not into each other or covering each other.
- Arrange cutlery on the cutlery shelf.
- Store long as well as sharp cutlery horizontally in the dishwasher basket.

Methods for loading normal dishware

Loading the dishwasher basket

Load the dishwasher basket by size and from both sides to the middle.

Acc. EN60436

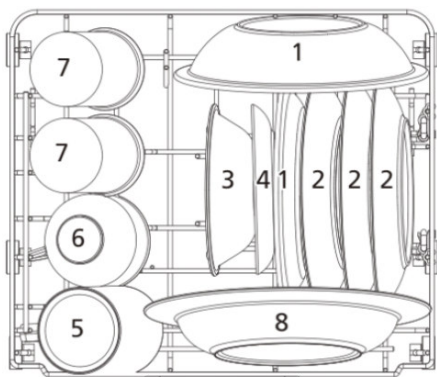

- 1 Dessert plate deep 4 Soucer 7 Glasses
- 2 Dessert plate 5 Mug 8 Soup plate
- 3 Dessert bowl 6 Cup

long, large parts are granted on the middle of the shelf.

Depending on the space required for loading the dish, the cutlery shelf can be removed.

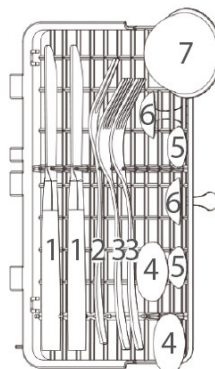

- 1 Knife
- 2 Serving fork
- 3 Fork
- 4 Soup spoon
- 5 Tea spoon
- 6 Dessert spoon
- 7 Gravy ladle

Loading the cutlery shelf

⚠ WARNING: Risk of injury!
Knives and other utensils with sharp points must be placed with the tip down in the cutlery shelf or in a horizontal position in the dishwasher basket.

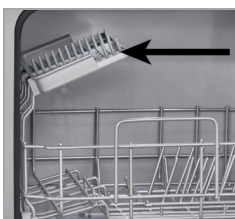

As shown beside the cutlery shelf need to be add on the upper left side on the dishwasher basket.

Rack shelves

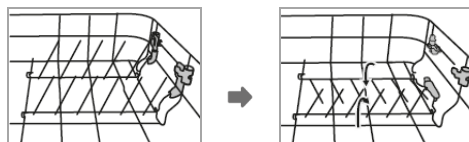

To create a better arrangement for bulky dishes, the rack shelves can be folded. Lift the racks slightly and fold them down.





Sort the cutlery evenly distributed, vertically with the narrow side, so that the water can run off. Especially

Startup / Operation

Program table

The values listed are guide values and recommendations under normal conditions and therefore not binding. Select a suitable program depending on dishes and degree of soiling.

Program	Program selection information	Program sequence	Detergent (g)	Time (Min)	Energy (kWh)	Water (l)
ECO <i>(*EN60436)</i>	standard program for normally soiled dishes,	Main rinse (50°C) Rinse Rinse (72°C) Drying	10 (or Tab)	160	0.396	5.0

Program	Program selection information	Program sequence	Detergent (g)	Time (Min)	Energy (kWh)	Water (l)
 1H	for lightly soiled dishes	Main rinse (50°C) Rinse Rinse (65°C) Drying	10	60	0.400	5.0
 Rapid	fast rinse, slightly soiled dishes without drying	Main rinse (45°C) Rinse Rinse (55°C)	10	29	0.350	5.0
 Self-Cleaning	For effective self-cleaning of the unit interior (without dishes)	Main rinse (60°C) Rinse Rinse (70°C)	10	60	0.350	5.0
 Glass	slightly sticking, fresh leftovers, for glasses and fine porcelain	Main rinse (50°C) Rinse Rinse (65°C) Drying	10	85	0.400	5.0

 Extra Dry: extra drying process. The function is available for the programs [ECO] and [Glass].

 Anti-Bac.: This function provides fresh air through the ventilation system at regular intervals for about 72 hours. This reduces odor, moisture and mold growth.

i NOTE:









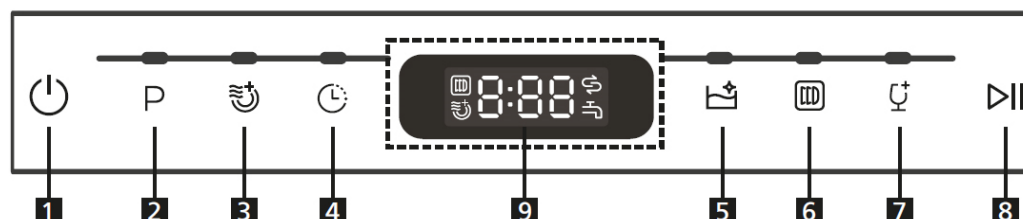

*ECO program is the test cycle. The information for comparability test *in accordance with EN60436*.

General information!

- The ECO program is suitable for cleaning normally soiled dishes, which is the most efficient program in terms of combined energy and water consumption. The program is used to check compliance with EU ecodesign legislation.
- Loading the domestic dishwasher to the specified capacity helps to save energy and water.
- Manual pre-washing of the dishes leads to higher water and energy consumption!
- Washing dishes in a household dishwasher generally uses less energy and water than hand washing, provided the dishwasher is used according to the instructions.

Control panel



- 1  Power: Press the button for about 3 seconds to turn on/off the power supply.
 - 2  Program: Button to select the rinse programs [ECO – 1H – Rapid].
 - 3  Extra Dry: Button to activate / deactivate the [Extra Dry] function. Note that the function is program dependent!
 - 4  Delay: Button to select the start delay by 1-24 hours. Press the Start/Pause button and the appliance start automatically after the selected time delay has expired.
 - 5  Self-Cleaning: Button to select the program [Self-Cleaning].
 - 6  Anti-Bac.: Press the button for about 3 seconds to activate / deactivate the [Anit-Bac.] function.
 - 7  Glass: Button to select the program [Glass].
 - 8  Start/Pause: button to start/pause the selected or running program.
 - 9 Display: Salt consumption (water hardness) and start delay are selected via the display. The start delay (when activated), the program remaining time and any error codes are displayed.
-  Control lamp: lights up when dishwasher salt needs refilling.
-  Control lamp: lights up when the water supply is closed, or the water tank is not filled.

Starting a program

- The water supply must be opened to maximum pressure OR the water tank must be filled.
- Load the dishwasher baskets.
- Fill in the detergent.
- Turn on the appliance.
- Set the required program options.
- Start the operation.

Interior light

The interior light switches on automatically:

- by opening the unit door in power-on or standby mode,
- by pressing a button during the rinse cycle

After about 5 minutes with the door open or after the last button press, the interior light switches off.

Changing the program

CAUTION:

A program change should be done only a short time after starting the program. Otherwise, maybe detergent has been dissolved and rinse water drained off.

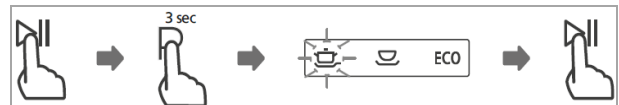

- First press the Start/Pause button to stop the current rinse program.
- Press the Program selection button for about 3 seconds.
- Select a new program and start the new operation.

Forgot to add a dish?

WARNING:

Open the door very carefully during operation, there is a risk of water squirting out.

Dishware can be added any time before detergent has been dissolved or rinse water drained off.

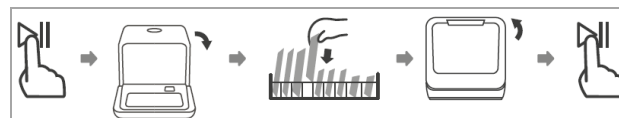

- Press the Start/Pause button to stop the operation. Once the spray arms have stopped, you can fully open the appliance door.
- Add forgotten dishware.

- Press the Start/Pause button, the operation will continue after approx. 10 seconds.

At the end of program

⚠ CAUTION:
Allow the appliance to cool down a bit after the program has ended before you open it. This avoids that steam escapes that causing long-term damages to your furniture.

At the end of the rinse cycle will sound a series of signals; then the unit goes into standby mode.

If no operation takes place within 15 minutes, the device switches off automatically - energy-saving!

Turn off

- Turn off the appliance.
- Close the water supply, if necessary!
- Remove the dishes after cooling (see "Unloading the dishwasher").
- Leave the appliance door slightly open until the next rinse cycle to avoid odors.
- If the appliance is not in use for an extended period, disconnect it from the power supply!

Unloading the dishwasher

⚠ CAUTION:
Let the dishware cool down for about 15 minutes before unloading. Hot dishes are sensitive to knocks.

ℹ NOTE:
At the end of program there could be still water drops inside the appliance.

Open the appliance door and pull out the basket.

Energy saving tips

- Washing tableware in a household dishwasher usually consumes less energy and water in the use phase than hand dishwashing when the

household dishwasher is used according to the instructions.

- Always try to operate the dishwasher when it is fully loaded.
- Do not rinse the dishes in advance under running water.
- Use for each type of load the most appropriate rinse program.
- Do not perform a pre-rinse (depending on model), if not necessary.

Cleaning and Maintenance

⚠ WARNING:

- Always turn off the appliance and disconnect it from the power supply before cleaning and user maintenance.
- Allow the appliance to cool down before cleaning.
- Do not use steam cleaners for cleaning the appliance; moisture could enter electrical components. **Risk of electric shock!** Hot steam could damage the plastic parts. The appliance must be dry before restarting operation.

⚠ CAUTION:

- Do not use a wire brush or other sharp, abrasive items.
- Do not use any acidic or abrasive detergents.

ℹ NOTE: Dirty filters and clogged spray arms degrade the rinsing.

Filter system

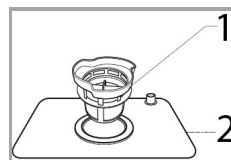

The filter system prevents larger amounts of food or other objects from getting inside the pump.

1 Micro filter: filters dirt and food residues in the sump area and prevents it from being redeposited on the dishware during rinse cycle.

2 Main filter: food and soil particles trapped in this filter are pulverized by a special jet on the lower spray arm and washed down to drain.

Cleaning the filter system

⚠ CAUTION:

- The dishwasher must never be used without the filter.
- Improper replacement of the filter can reduce performance and damage the appliance.
- Do not knock out the filter for cleaning to avoid possible deformations of the filters.

ℹ NOTE:

Check after each rinsing the filter for residues.



- Turn the filter system counterclockwise and remove it upwards.
- Remove the micro filter as from the main filter.
- Remove leftover food and clean the filter under running water. Use a soft brush for the coarse and micro filter, if necessary.
- Reinstall the filter system in reverse order.

Cleaning the lower spray arm

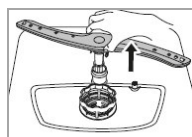

Lime and impurities from the rinsing water can block nozzles and bearings of the spray arm.

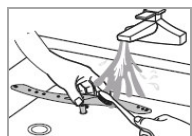

Check the outlet nozzles of the spray arm regularly for blockages.

- Pull off the lower spray arm upwards.
- Clean the arm under running water; if necessary, use a soft brush for the nozzles.
- Insert the spray arm again until they click into place.

Maintenance of the dishwasher

⚠ CAUTION:

Never use spray cleaners to clean the door panel, this may damage the door lock and electrical components.

- Clean the appliance outer surfaces and the door sealing thoroughly with a soft, damp cloth. Use only mild cleaning agent.
- Use to remove stains inside the appliance a dampened cloth with a little white vinegar or a special detergent for dishwashers. If necessary, fill detergent in and start the appliance without dishware in the program with the highest rinse temperature.
- **Recommendation:** allow the appliance to run regularly without loading in the program [Self-Cleaning].
- Dry the outer surfaces thoroughly before taking in operation again.

Antifreeze protection

If the unit is out of operation and exposed to temperatures below zero, observe the following precautions:

- Disconnect the mains plug.
- Close the water supply and remove the inlet hose from the water valve.
- Drain the water from the inlet hose and the water valve.
- Reconnect the inlet hose to the water valve.
- Turn off the lid of the salt container and take off the filter system. Remove the remaining water in the sump with an absorbent sponge.

Troubleshooting

Before you contact an authorized specialist

Problem	Possible cause / Action
<i>Unit doesn't start</i>	<ul style="list-style-type: none"> • Check the power supply. • Is the unit turned on and the door securely closed? • Is a program selected? • Is the water supply properly connected and the water supply opened?
<i>Water is not drained off</i>	<ul style="list-style-type: none"> • Check the drain hose. • Are the filters or the kitchen sink clogged?
<i>Noise</i>	<ul style="list-style-type: none"> • Make sure that all dishes are secured in the dishwasher. • Place the parts so that the spray arms can rotate freely.
<i>Foaming</i>	Use only special dishwasher detergent to avoid foaming. If this occurs, open the door and let suds evaporate. Add a bit of cold water to the tub. Start a short rinse cycle to drain out the water.
<i>Flat tableware is not clean</i>	<ul style="list-style-type: none"> • Select a stronger program. • Make sure that the spray arms are not blocked by large dishes.
<i>Spots and filming</i>	<ul style="list-style-type: none"> • Extremely hard water • low inlet temperature • overloading the baskets, improper loading • old or damp detergent • incorrect dosage of detergent
<i>Cloudiness glassware</i>	Use less detergent if you have soft water and select a shortest cycle to rinse and clean glassware.
<i>Black or grey marks</i>	Aluminum utensils have rubbed against dishware. Use a mild abrasive cleaner to eliminate those marks.
<i>Stains on inner surface</i>	Only use detergents without colorants.

Problem	Possible cause / Action
<i>White film on inside surface</i>	Hard water minerals: clean the interior by using a damp sponge with dishwasher detergent. Wear rubber gloves.
<i>Unsatisfactory drying result</i>	<ul style="list-style-type: none"> • Improper loading • dishes are removed too soon • wrong program has been selected • use of cutlery with a low-quality coating

Error codes

For some malfunctions, flashing control lamps will show the following error codes to warn you:

Code	Meaning / possible cause
E1	Water inlet fault! Faucet not open, inlet blocked or water pressure too low.
E3	Malfunction of heating element.
E4	Overflow / water leakage!
Ed	Communication error / display malfunction!

⚠ CAUTION:

- If overflow occurs, turn off the main water supply before calling an authorized technician.
- If there is water in the lower housing part due to an overflowing or a small leak, remove this water before restarting the appliance.

ℹ NOTE:

If a problem persists after following the steps above, please contact your distributor or an authorized technician.

Technical Data

Electrical connection / Water supply.....

Connection voltage:220-240 V~ / 50 Hz

Connection power:730 – 860 W

Water pressure:0.04 – 1 Mpa

Dimension H x W x D / Weight.....

Unit size:43.5 x 42.0 x 43.5 cm

Net weight:ca. 13.5 kg

Available accessory.....

Inlet hose safety system:Art.-No. 8900 410

For more information about the product, scan the QR code on the supplied energy label and/or visit the official website of the product data bank:

<https://eprel.ec.europa.eu>

The right to make technical and design modifications during continuous product development remains reserved.

This appliance has been tested according to all relevant current CE guidelines, such as electromagnetic compatibility and low voltage directives, and has been constructed in accordance with the latest safety regulations.



Disposal

Meaning of the “Dustbin” Symbol

Protect our environment; do not dispose of electrical equipment in the domestic waste.

Please return any electrical equipment that you will no longer use to the collection points provided for their disposal.

This helps avoid the potential effects of incorrect disposal on the environment and human health.

This will contribute to the recycling and other forms of reutilization of electrical and electronic equipment.

Information concerning where these can be disposed of can be obtained from your local authority.

WARNING:

Remove or disable any existing snap and bolt locks if you take the unit out of operation or dispose it.

Wprowadzenie

Dziękujemy za wybór naszego produktu. Mamy nadzieję, że miło będzie Ci z niego korzystać.

Symbole używane w tej instrukcji obsługi

Ważne informacje dotyczące Twojego bezpieczeństwa są specjalnie oznaczone. Jest to niezwykle ważne, aby się do nich stosować w celu uniknięcia wypadków i zapobiec uszkodzeniu:

OSTRZEŻENIE:

Ostrzega przed zagrożeniami dla zdrowia i wskazuje na potencjalne ryzyka obrażeń.

UWAGA:

Odnosi się to do ewentualnego zagrożenia dla tego urządzenia lub innych relatywnych obiektów.

 **UWAGA:** Wyróżnia porady i informacje ważne dla użytkownika.

Uwagi ogólne



Przed uruchomieniem urządzenia proszę bardzo dokładnie przeczytać instrukcję obsługi i zachować ją wraz z kartą gwarancyjną i paragonem. Jeśli przekażesz to urządzenie innym osobom, proszę przekazać im również instrukcję użytkowania.

UWAGA:

- Z uwagi na ciągłe zmiany i doskonalenie produktu, Państwa urządzenie może się nieznacznie różnić od zmywarki opisanej w niniejszej instrukcji obsługi; funkcje i sposób użycia pozostają jednak bez zmian.
- Ilustracje mogą odbiegać od faktycznego urządzenia
- Proszę wykorzystywać to urządzenie jedynie do prywatnego celu, jaki został przewidziany dla tego

urządzenia. Urządzenie nie jest przeznaczone do użytku komercyjnego.

- Urządzenie może być używane wyłącznie w sposób opisany w tej instrukcji obsługi. Nie używaj go w żadnym innym celu. Użytkowanie niezgodne z przeznaczeniem może spowodować uszkodzenia lub obrażenia fizyczne.
- Proszę nie korzystać z urządzenia na zewnątrz. Chronić je przed źródłami ciepła, bezpośrednim słońcem i wilgocią.
- Pracującego urządzenia nie należy pozostawiać bez nadzoru .
- Gdy urządzenie nie jest używane, przed przystąpieniem do prac obsługowych lub w razie zakłóceń, wyłącz je i odłącz wtyczkę od gniazdka lub wyłącz bezpiecznik.
- Należy regularnie sprawdzać, czy urządzenie i kabel sieciowy nie są uszkodzone. W razie stwierdzenia uszkodzenia nie wolno korzystać z urządzenia.
- Ze względów bezpieczeństwa zabronione są zmiany lub modyfikacje urządzenia.
- Dla bezpieczeństwa dzieci proszę nie zostawiać swobodnie dostępnych części opakowania (torby plastikowe, kartony, styropian, itp.).

OSTRZEŻENIE:

Nie pozwalaj dzieciom bawić się folią. Istnieje **niebezpieczeństwo uduszenia się!**

Szczególne wskazówki dotyczące bezpiecznego użytkowania tego urządzenia

- Maksymalna liczba ustawień miejsc do mycia wynosi 2.
- Nie wolno napełniać zbiornika gorącą wodą.
- Urządzenie przeznaczone jest do użytku w gospodarstwie domowym i miejscach o podobnym charakterze, jak
 - W pomieszczeniach kuchennych dla pracowników sklepów, biur i innych miejsc pracy;
 - Dla klientów hoteli, moteli i innych miejsc zakwaterowania;
 - gospodarstwa rolne.
- Urządzenie należy łączyć z siecią wodociągową za pomocą zestawu nowych węży i nie używać powtórnie starych.
- Maksymalne dopuszczalne ciśnienie wody na wlocie wynosi 1 MPa.
- Minimalne dopuszczalne ciśnienie wody na wlocie wynosi 0,04 MPa.
- W dnie urządzenia znajdują się otwory wentylacyjne (zależnie od modelu). Nie wolno ich zatykać, np. dywanem.
- Zwracaj uwagę na właściwe ładowanie urządzenia. Postępuj zgodnie z instrukcjami z rozdziału "Ładowanie zmywarki".
- Noże i inne ostro zakończone utensylia muszą być ładowane punktem w dół do koszyka na sztućce (zależnie od modelu) lub umieszczane w pozycji poziomej w koszu zmywarki.
- Drzwiczki nie powinny być pozostawiane otwarte, gdyż to może zwiększać ryzyko potknięcia się.
- Urządzenie może być użytkowane przez **dzieci** od 8 roku życia i osoby z ograniczonymi zdolnościami fizycznymi, czuciowymi lub mentalnymi oraz bez doświadczenia i wiedzy w zakresie **użytkowania**, pod warun-

kiem, że znajdują się one pod nadzorem lub zostały poinstruowane odnośnie użytkowania urządzenia w bezpieczny sposób i rozumieją związane z tym ryzyko.

- **Dzieci**, które są młodsze niż 8 lat, nie mogą być dopuszczane do urządzenia.
- **Dzieci** nie mogą bawić się tym urządzeniem.
- Czyszczenia i konserwacji dozwolonej użytkownikowi nie mogą wykonywać **dzieci**, o ile nie są starsze niż 8 lat i nie pozostają pod nadzorem.
- Nie próbować naprawiać urządzenia samodzielnie. Skontaktować się z pracownikiem autoryzowanego serwisu. Jeśli przewód zasilający ulegnie uszkodzeniu, musi zostać wymieniony przez producenta, autoryzowany serwis lub podobnie wykwalifikowaną osobę w celu uniknięcia niebezpieczeństwa.

Rozpakowywanie urządzenia

- Wyjmij urządzenie z opakowania.
- Usunąć wszystkie elementy opakowania, jak folie, wypełniacze i opakowanie kartonowe.
- Aby uniknąć zagrożeń, sprawdzić urządzenie pod kątem ewentualnych uszkodzeń powstałych podczas transportu.
- Nie uruchamiaj urządzenia w razie uszkodzenia. Skontaktuj się ze sprzedawcą.

UWAGA:

Na urządzeniu może występować osad produkcyjny lub kurz. Zalecamy wyczyszczenie urządzenia zgodnie ze wskazówkami zawartymi w rozdziale „Czyszczenie i konserwacja”.

Wyposażenie urządzenia

Przegląd wyposażenia

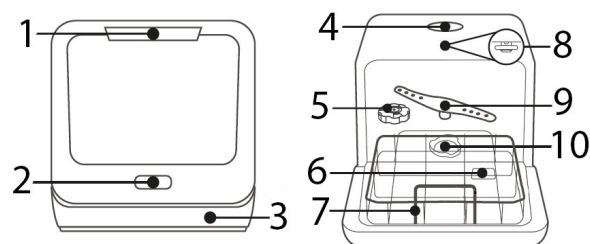

- | | |
|---------------------------|----------------------------|
| 1 Uchwyt drzwiczek | 6 Otwór detergentu |
| 2 Panel kontrolny | 7 Kosz zmywarki |
| 3 Płyta podstawy | 8 Górne ramię spryskiwacza |
| 4 Otwór zbiornika na wodę | 9 Dolne ramię spryskiwacza |
| 5 Pojemnik na sól | 10 System filtrów |

Dostawa

1x kosz zmywarki, 1x półka na sztućce, 1x lejek na sól, 1x wąż wlotowy, 1x wąż spustowy (z materiałem montażowym)

Instalacja

⚠ OSTRZEŻENIE:

Urządzenie nie może być podłączone do sieci podczas instalowania. W przeciwnym razie istnieje **zagrożenie dla życia lub ryzyko porażenia elektrycznego!**

⚠ UWAGA:

Dla prawidłowego działania urządzenie musi być prawidłowo podłączone. Specyfikacje zasilania w wodę i spustu, jak też przyłącza elektrycznego muszą spełniać wymagane kryteria.

Lokalizacja instalacji

- Umieść urządzenie tak, by wszystkie elementy kontroli były łatwo dostępne, zaś drzwiczki otwierały się bez przeszkód.
- Dbaj o trwałą i poziomą pozycję urządzenia.
- Przewód zasilający i węże wodne nie mogą być zagięte ani zgniecione.
- **Unikaj instalacji:**
 - w pobliżu grzejników, obok kucharek, padającego światła słonecznego lub innych źródeł ciepła;
 - w miejscach o wysokiej wilgotności (np. na wolnym powietrzu), gdyż części metalowe są w takich okolicznościach podatne na korozję;
 - w pomieszczeniach, gdzie temperatura może spadać poniżej temperatury zamarzania wody. Nie wystawiaj urządzenia na działanie czynników atmosferycznych.
 - w pobliżu materiałów lotnych lub palnych (np. gaz, paliwo, alkohol, farby itd.).

Połączenie wody

⚠ UWAGA:

- Instalacja zasilania w wodę musi być zgodna z przepisami lokalnymi.
- Urządzenie **nie** nadaje się do zasilania gorącą wodą.
- Stosuj dostarczony zestaw nowych węży dołączenia urządzenia z zasilaniem w wodę. Nie używaj ponownie starych ani używanych węży.
- Jeżeli rura wodna jest nowa lub nieużywana przez długi czas, przed podłączeniem do wodociągu zadбай o to, by woda była czysta i wolna od skażeń.

Uwagi na temat systemu zabezpieczeń węża dopływowego (zakres dostawy zależny od modelu)

System zabezpieczeń składa się z dwuciennego węża dopływowego. Gwarantuje to odcinanie dopływu wody w razie przecieku węża wewnętrznego. Wyłączanie dopływu wody odbywa się poprzez zestyk elektroniczny.

W razie potrzeby możesz zamówić system zabezpieczeń węża dopływowego u naszego sprzedawcy lub w sklepie online z akcesoriami, www.bomann-germany.de. W celu zamówienia posłuż się numerem identyfikacyjnym znalezionym w rozdziale "Dane techniczne".

Zamontowanie odpływu

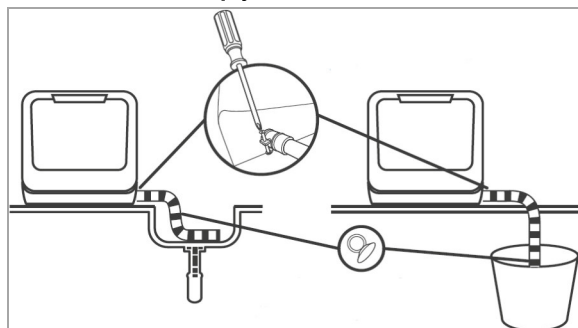

- Podłącz wąż odpływowy z tyłu urządzenia. Złącze jest dostarczane z zaciskami i musi być mocowane śrubokrętem.

- Koniec węża zabezpiecz w zlewie lub wiadrze. Zamocuj wąż odpływowy przysawkami.

Zamontowanie zasilania w wodę

Urządzenie można napełniać wodą na dwa sposoby:

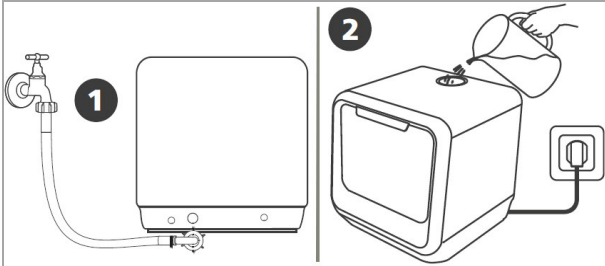

1 Stałe połączenie poprzez kurek

UWAGA:

Ciśnienie wody musi wynosić między 0,04 i 1,0 MPa. W razie wyższego ciśnienia: zastosuj reduktor.

- Podłącz wąż dopływowy wody do gwintu wody $\frac{3}{4}$ ". Mocno przykręć wąż w kierunku gwintu śruby; zwracaj uwagę na ścisłe pasowanie.
- Drugi koniec węża dopływowego podłącz do zaworu wlotowego z tyłu urządzenia; również zwracaj uwagę na ścisłe dopasowanie.

2 Napełnianie ręczne 5-litrowego zbiornika wody

- Zdejmij zatyczkę w otworze zbiornika wody i wlej około 5 litrów wody.

Jak stwierdzić, czy jest dość wody w zbiorniku:

- Napełniaj w trybie gotowości: jeżeli w zbiorniku jest dość wody, rozlega się kilka sygnałów dźwiękowych.
- *Po włączeniu:* jeżeli nie ma dość wody w zbiorniku, wyświetlacz wskazuje [☞].

Gdy w zbiorniku znajdzie się dość wody, symbol znika i rozlega się kilka sygnałów dźwiękowych.

Podłączenie elektryczne

⚠ OSTRZEŻENIE:

- Instalacja zasilania sieciowego musi być zgodna z przepisami lokalnymi.
- Nieprawidłowe podłączenie może powodować **porażenie elektryczne!**
- Nie używaj gniazdek wielokrotnych ani przedłużaczy.
- Nie jest dozwolone modyfikowanie wtyczki dostarczonej z urządzeniem! Jeżeli wtyczka nie pasuje do gniazdka, zleć specjalście instalację prawidłowego gniazdka.
- Wtyczka zasilająca musi być zawsze dostępna w celu odłączenia urządzenia od zasilania w sytuacji awaryjnej.

- Przed podłączeniem upewnij się, czy napięcie zasilania spełnia specyfikację na tabliczce znamionowej (rama drzwiczek).
- Podłącz przewód zasilający do odpowiednio zainstalowanego i uziemionego gniazdka ściennego.
- Jeżeli po zainstalowaniu nie ma dostępu do wtyczki, wówczas należy przewidzieć odpowiednie urządzenie rozłączające, aby spełniać obowiązujące przepisy bezpieczeństwa.

Użycie po raz pierwszy

⚠ UWAGA:

- Stosuj tylko sól i detergent do zmywarek. Inne produkty mogą uszkodzić urządzenie.
- Zawsze uwzględniaj zalecenia dotyczące dozowania i przechowywanie podane na opakowaniu.

⚠ OSTRZEŻENIE:

Sól i detergent przechowuj w miejscu niedostępnym dla dzieci.

Napełnianie pojemnika solą (zmiękcacz wody)

Zmiękcacz wody

Twardość wody jest zmienna. Jeżeli w zmywarce jest używana twarda woda, na naczyniach i utensyliach kuchennych tworzą się osady. Urządzenie jest wyposażone w zmiękcacz wody, który usuwa węglany i inne minerały z wody przez jej zmiękczenie w pojemniku soli. W lokalnej firmie wodociągowej można dowiedzieć się, jaką twardość ma woda na danym terenie.

Regulacja zużycia soli

Zużycie soli można regulować według twardości wody, a więc optymalnie.

Twardość wody		Ustawienie Wyświetlacz	Regeneracja ma miejsce co X sekwencji programu ¹⁾	Stężenie soli / cykl
°dH	Mmol/l			
0 – 5	0 – 0.94	H1	Brak regeneracji	0 g
6 – 11	1.0 – 2.0	H2	10	4 g
12 – 17	2.1 – 3.0	H3 (ustawienie fabryczne)	5	8 g
18 – 22	3.1 – 4.0	H4	3	13 g
23 – 34	4.1 – 6.0	H5	2	20 g
35 – 55	6.1 – 9.8	H6	1	40 g

°dH: Stopnie niemieckie twardości

¹⁾ W każdym cyklu z operacją regeneracji zużycie wody wzrasta o 0,5 litra, zużycie energii wzrasta o 0,01 kWh, a czas trwania programu wydłuża się o 4 minuty.

Uzupełnianie soli

△ UWAGA:

- Sól w pojemniku uzupełniaj tylko wtedy, gdy świeci się lampka ostrzegawcza.
- W czasie napełniania pojemnika może uchodzić sól i woda. Dla uniknięcia korozji uruchom program niezwłocznie napełniwszy pojemnik.

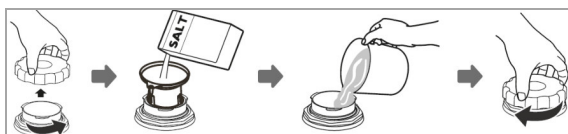

- Wyjmij kosz zmywarki i odkręć pokrywę pojemnika na sól.

- Włącz urządzenie (on).
- Wciśnij przycisk Program na dłużej niż 5 sekund, tryb nastawiania jest teraz aktywowany na około 60 sekund.
- Twardość wody można wybrać przez wielokrotne wciśnięcie przycisku Program: H1->H2->H3->H4->H5->H6. Wyświetlacz wskazuje wybór (patrz tabela niżej).
- Nastawa jest zapisywana automatycznie po kilku sekundach, alternatywnie zakończ nastawę przyciskiem Power.

- Za pomocą dostarczonego lejka dodaj około 130 g soli.
- Uzupełnij pojemnik wodą (tuż przed pierwszym użyciem).
- Mocno przykręć na powrót pokrywkę po napełnieniu pojemnika.
- Zależnie od rozpuszczania soli lampka ostrzegawcza zwykle znika zaraz po napełnieniu.

B. Napełnianie detergentem

Funkcja detergentu

Detergenty wraz ze swymi składnikami chemicznymi są niezbędne do usuwania brudu, jego kruszenia i usuwania ze zmywarki. Do tego celu są odpowiednie najpowszechniejsze środki czyszczące o wysokiej jakości, dostępne w handlu.

Detergent

Zazwyczaj nowy detergent w proszku jest bez fosforanów. Stąd nie ma funkcji zmiękczenia wody, jaką mają fosforany. W takim przypadku zalecamy dodawanie soli do pojemnika na sól, nawet wtedy, gdy twardość wody wynosi tylko 6°dH. Jeżeli przy twardej wodzie używane są detergenty bez fosforanów, często na naczyniach i szkle pojawiają się białe plamy. W takim przypadku dodaj więcej detergentu dla uzyskania lepszych wyników. Detergenty niezawierające chloru wybielają tylko trochę. Silne i zabarwione plamy nie zostaną całkowicie usunięte. W takim przypadku wybierz program o wyższej temperaturze.

Pastyłki detergentów

Pastyłki detergentów od różnych producentów rozpuszczają się z różną szybkością. Jest możliwe, że nie rozpuszczą się w pełni w programach o krótkim czasie przebiegu oraz niskiej temperaturze wody, a więc nie osiągną swojej pełnej wydajności. W celu zapewnienia całkowitego usuwania pozostałości detergentu zalecamy dobieranie programów płukania o długich czasach przebiegu i wysokiej temperaturze wody. Zawsze stosuj się do wskazówek producenta w kwestii dozowania!

Uzupełnianie detergentu

i UWAGA:

- Zawsze dodawaj detergent tuż przed rozpoczęciem każdego cyklu mycia, w przeciwnym razie może zawilgocić się i nie rozpuścić się prawidłowo.

i UWAGA:

- Informacje o ilości detergentu dla danego programu znajdziesz w "Tabeli programu". Zauważ, że możliwe są różnice wynikające ze stopnia zabrudzenia i twardości wody.

Uzupełnij detergent przed rozpoczęciem każdego cyklu płukania, według instrukcji w "Tabeli programu".

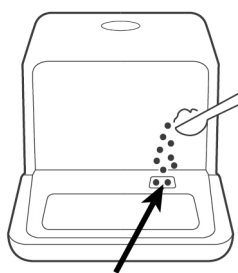

Urządzenie wymaga mniej detergentu niż urządzenia komercyjne. Zazwyczaj jedna łyżka stołowa detergentu wystarcza dla wsadu płukania przy normalnym zabrudzeniu.

Ładowanie zmywarki

△ UWAGA:

Myj w zmywarce tylko takie naczynia i sztuce, które są wyraźnie oznakowane jako "odporne na zmywarki".

i UWAGA:

- Usuń grubsze zabrudzenia i namocz przypalenioną. Wstępne mycie pod bieżącą wodą nie jest konieczne.
- Nie przeciążaj urządzenia! Jest to ważne dla uzyskania odpowiednich wyników mycia i rozsądnego poboru energii.
- Bardzo małe elementy nie powinny być myte w urządzeniu, ponieważ mogą one łatwo wypaść z kosza.

Do mycia w zmywarkach następujące sztuce i naczynia...

...nie są odpowiednie:

- Sztuce z uchwytyami drewnianymi, porcelanowymi, z macicy perłowej
- Artykuły plastikowe, które nie są termoodporne

- Starsze sztucze z częściami klejonymi, które nie są odporne termicznie
- Łączone sztucze lub naczynia
- Wyroby cynowe lub miedziane
- Szkło kryształowe
- Wyroby stalowe podatne na rdzewienie.
- Półmiski drewniane
- Wyroby wykonane z włókien sztucznych

...o ograniczonej przydatności:

- niektóre typy szkła mogą matowieć po kilku myciach
- części srebrne i aluminiowe mają skłonność do przebarwień podczas mycia
- Półmiski glazurowane mogą blaknąć, jeżeli są często myte w zmywarkach

Zalecenia do ładowania

- Upewnij się, czy zastawa stołowa jest umieszczona bezpiecznie i nie przewróci się.
- Wszystkie przedmioty umieść tak, by ramię spryskiwacza mogło swobodnie obracać się podczas spłukiwania.
- Wszystkie przedmioty umieszczaj otworami w dół.
- Profilowane elementy czy te z zagłębieniami, powinny być ładowane ukośnie tak, aby woda mogła po nich spływać.
- Zadbaj o to, by szklanki nie stykały się ze sobą.
- Talerzy i sztuców nie wkładaj jeden w drugi, ani tak, by się przykrywały.
- Sztucze umieść na półce.
- Długie i ostre sztucze układaj poziomo w koszu.

Metody ładowania normalnej zastawy stołowej

Załadunek zmywarki

Kosz zmywarki ładuj wedle rozmiaru i od obu boków do środka.

Według EN60436

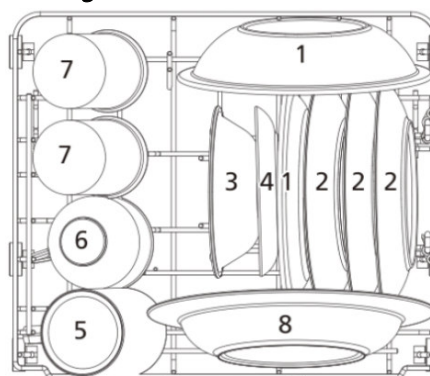

1 Talerzyki głęboki	4 Sosjerki	7 Szklanki
2 Talerzyki	5 Kubki	8 Talerze
3 Miska deserowa	6 Filiżanki	głębokie

Ładowanie półki na sztucze

⚠ OSTRZEŻENIE: Ryzyko obrażeń!

Noże i inne utensylia ostro zakończone muszą być umieszczane zakończeniem w dół na półce pod sztucze lub w pozycji poziomej w koszu zmywarki.

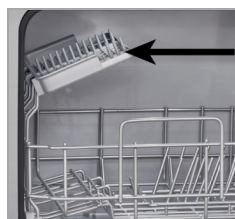

Jak przedstawiono niżej, półka na sztucze ma być do dawana na górze po lewej stronie kosza zmywarki.

Posortuj równo rozmieszczone sztucze, pionowo od węższej strony tak, by woda mogła spływać.

Szczególnie duże, długie części są umieszczane w środku półki.

Zależnie od przestrzeni wymaganej do załadowania talerzy, półkę na sztucze można wyjąć.

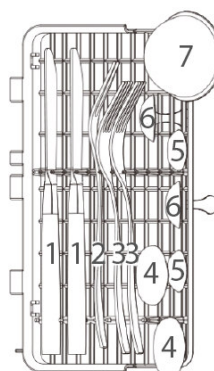

1 Knife
2 Widelec do serwowania
3 Widelec
4 Łyżka do zupy
5 Łyżeczka do herbaty
6 Łyżeczka deserowa
7 Łyżka do sosów

Uchwyty na filiżanki / talerze

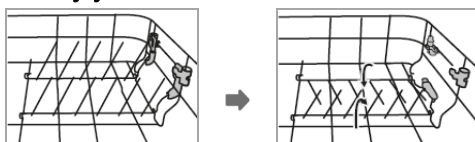





Aby stworzyć więcej miejsca na duże przedmioty, uchwyty na filiżanki / talerze mogą być składane.

Lekko podnieś stojaki i złoż je.

Uruchamianie / działanie

Tabela programu

Podane informacje są jedynie wartościami orientacyjnymi i zaleceniami dotyczącymi eksploatacji urządzenia w normalnych warunkach, zatem nie są wiążące. Wybierz odpowiedni program, zależnie od naczyń i stopnia zabrudzenia.

Program	Wybór programu Informacje	Sekwencja programu	Detergent (g)	Czas (Min)	Zużycie (kWh)	Woda (l)
ECO (*EN60436)	program standardowy dla normalnie zabrudzonych naczyń,	Mycie główne (50°C) Płukanie Płukanie (72°C) Suszenie	10 (lub Tab)	160	0,396	5.0
 1H	dla lekko zabrudzonych naczyń	Mycie główne (50°C) Płukanie Płukanie (65°C) Suszenie	10	60	0,400	5.0
 Szybkie	szybkie mycie, lekko zabrudzone naczynia bez suszenia	Mycie główne (45°C) Płukanie Płukanie (55°C)	10	29	0,350	5.0
 Samoczynne oczyszczanie	Dla skutecznego samoczyszczenia wnętrza urządzenia (bez naczyń)	Mycie główne (60°C) Płukanie Płukanie (70°C)	10	60	0,350	5.0
 Szkło	lekko lepkie, świeże pozostałości, do szkła i delikatnej porcelany	Mycie główne (50°C) Płukanie Płukanie (65°C) Suszenie	10	85	0,400	5.0

 Ekstra-suszenie: proces ekstra-suszenia. Funkcja jest dostępna dla programów [ECO] i [Szkło].

 Anty-bak.: Ta funkcja podaje świeże powietrze przez system wentylacji w regularnych odstępach po ok. 72 godziny. Zmniejsza nieprzyjemny zapach, wilgoć i narost pleśni.

UWAGA: Program *ECO to cykl testowy. Informacje do testu porównywalności *zgodnie z EN60436*.

Informacje ogólne

- Program ECO jest odpowiedni do mycia normalnie zabrudzonych naczyń, a jest to najbardziej oszczędny program pod względem zużycia energii i wody. Program ten wykorzystuje się do sprawdzenia zgodności z przepisami dotyczącymi Ekoprojektu (Ecodesign) obowiązującymi w Unii Europejskiej.
- Do domowych zmywarek nie należy wkładać więcej naczyń, niż dopuszcza określona przez producenta pojemność urządzenia, gdyż może to skutkować zwiększonym zużyciem wody i energii.
- Ręczne mycie wstępne naczyń prowadzi do większego zużycia wody i energii!
- Mycie naczyń w domowej zmywarce zwykle wymaga mniej energii i wody, niż zużywa się myjąc naczynia ręcznie, pod warunkiem że zmywarki używa się zgodnie z instrukcją obsługi.

Panel kontrolny

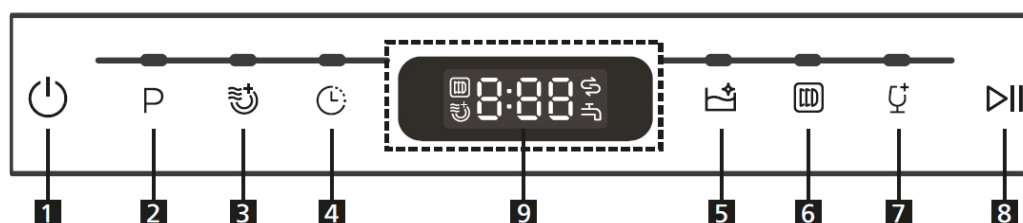

- 1 Moc: Naciśnij przycisk na ok. 3 sekundy, aby włączyć/wyłączyć zasilanie.
 - 2 Program: Przycisk wyboru programów zmywania [ECO – 1H – Rapid].
 - 3 Ekstra-suchy: Przycisk aktywacji / dezaktywacji funkcji [Extra Dry]. Zauważ, że funkcja zależy od programu!
 - 4 Zwłoka: przycisk wyboru czasu zwłoki o 1-24 godzin. Wciśnij przycisk Start/Pauza, urządzenie włączy się automatycznie po upływie wybranego czasu zwłoki.
 - 5 Samoczynne oczyszczanie: Przycisk wyboru programu [Samoczynne oczyszczanie].
 - 6 Anty-bak.: Naciśnij przycisk na ok. 3 sekundy, aby aktywować/dezaktywować funkcję [Anty-bak.].
 - 7 Szkło: Przycisk wyboru programu [Szkło].
 - 8 Start/Pauza: przycisk startu/pauzy programu wybranego lub biegnącego.
 - 9 Wyświetlacz: zużycie soli (twardość wody) i czas zwłoki są wybierane z wyświetlacza. Wyświetlany jest czas zwłoki (jeżeli aktywowany), czas pozostały programu i ewentualne kody błędów.
- Lampka kontrolna: świeci, gdy istnieje potrzeba uzupełnienia soli w zmywarce.
- Lampka kontrolna: świeci, gdy zamknięty dopływ wody lub zbiornik wody nie jest napełniony.

Uruchamianie programu

- Zasilanie w wodę musi być otwarte na maksimum ciśnienia LUB zbiornik wodny musi być napełniony.
- Załaduj kosze zmywarki
- Uzupełnij detergent.
- Włącz urządzenie (on).
- Ustaw żądane opcje programu.
- Rozpocznij pracę.

Oświetlenie wewnętrzne

Oświetlenie wewnętrzne włącza się automatycznie:

- przez otwarcie drzwiczek w trybie włączonego zasilania lub gotowości,
- przez wciśnięcie przycisku w czasie cyklu zmywania

Po około 5 minutach przy drzwiczkach otwartych lub po ostatnim wciśnięciu przycisku oświetlenie wewnętrzne wyłącza się.

Zmiana programu

⚠ UWAGA:

Zmiana programu powinna być dokonywana tylko w krótkim czasie po jego uruchomieniu. W przeciwnym razie detergent mógł zostać rozpuszczony i spłynąć z wodą.

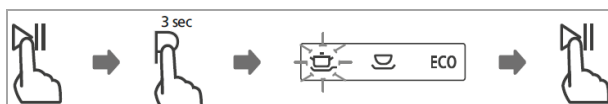

- Najpierw wciśnij przycisk Start/Pauza, aby zatrzymać bieżący program zmywania.
- Wciśnij przycisk Wyboru programu na około 3 sekundy.
- Wybierz nowy program i uruchom nowe działanie.

Zapomniałeś dołożyć naczyń?

⚠ OSTRZEŻENIE:

Ostrożnie otwieraj drzwiczki podczas pracy, istnieje ryzyko wytrysnięcia wody.

Naczynie można dodać w dowolnej chwili, zanim detergent rozpuścił się lub woda zmywająca spłynęła.

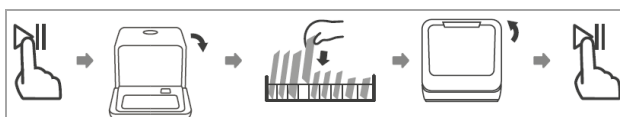

- Naciśnij przycisk Start/Pauza, aby zatrzymać działanie. Gdy ramiona natryskowe zatrzymają się, całkowicie otwórz drzwiczki urządzenia.
- Włóż zapomniane naczynia.

- Wciśnij przycisk Start/Pauza, działanie będzie kontynuowane po ok. 10 sekundach.

Na koniec programu

⚠ UWAGA:

Pozostaw urządzenie do ostygnięcia przez chwilę po zakończeniu programu, zanim je otworzysz. W ten sposób unika się ucieczki pary, która może powodować trwałe uszkodzenia mebli.

Na koniec cyklu zmywania rozlegnie się seria sygnałów; wówczas urządzenie przejdzie w tryb gotowości.

W przypadku braku wyboru programu roboczego w ciągu 15 minut, urządzenie samoczynnie się wyłącza - oszczędność energii!

Wyłączanie

- Wyłącz urządzenie.
- Zamknij dopływ wody, o ile to konieczne!
- Wyjmij naczynia po ostygnięciu (patrz "Wyładowanie zmywarki").
- Pozostaw drzwiczki urządzenia lekko uchylone do następnego razu, aby uniknąć zapachów.
- Jeżeli urządzenie nie jest w użyciu przez dłuższy czas, odłącz je od zasilania elektrycznego!

Wyładowanie zmywarki

⚠ UWAGA:

Naczynia powinny stygnąć przez około 15 minut przed wyładowaniem. Gorące naczynia są wrażliwe na stuknięcia.

i UWAGA:

Na koniec programu w urządzeniu mogą być w dalszym ciągu krople wody.

Otwórz drzwiczki urządzenia i wyjmij kosz.

Porady dotyczące oszczędzania energii

- Mycie naczyń w zmywarce do naczyń zwykle wiąże się z mniejszym zużyciem energii i wody, niż w

przypadku mycia ręcznego, pod warunkiem, że zmywarki używa się zgodnie z zaleceniami.

- Zawsze staraj się uruchamiać urządzenie, gdy jest całkowicie naładowane.
- Nie myj naczyń wcześniej pod bieżącą wodą.
- Dla każdego typu wsadu stosuj odpowiedni program zmywania.
- Nie wykonuj wstępnego zmywania (zależnie od modelu), jeśli nie jest konieczne.

Czyszczenie i konserwacja

⚠ OSTRZEŻENIE:

- Zawsze wyłączaj urządzenie i odłączaj od zasilania, zanim przystąpisz do czyszczenia lub konserwacji w części dozwolonej użytkownikowi.
- Przed czyszczeniem pozwól urządzeniu całkowicie wystygnąć.
- Nie używaj myjek parowych do czyszczenia urządzenia; wilgoć może wnikać do podzespołów elektrycznych. **Ryzyko porażenia prądem!** Gorąca para może uszkodzić części plastikowe. Urządzenie musi być suche przed wznowieniem działania
- Nie używaj szczotki drucianej ani innych ostrych, szorujących przedmiotów.
- Nie stosować kwaśnych lub ściernych detergentów.

ⓘ UWAGA:

Zabrudzone filtry i zatkane dysze spryskujące pogarszają efekt zmywania. Regularnie sprawdzaj filtr i ramiona spryskujące i czyść w razie potrzeby.

Układ filtrowania

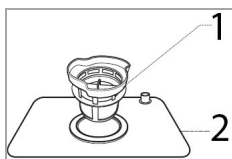

System filtracyjny zapobiega przedostawaniu się dużych kawałków produktów spożywczych lub innych obiektów do wnętrza pompy.

1 Mikro-filtr: filtr ten zatrzymuje resztki zabrudzeń i jedzenia w obszarze studzienki, a ta zapobiega odkładaniu się tych cząstek na naczyniach podczas cyklu mycia.

2 Filtr główny: cząstki pożywienia i zabrudzeń wychwytywane przez ten filtr są rozdrabniane specjalnym strumieniem na ramieniu zraszającym, w celu zmycia i usunięcia.

Czyszczenie systemu filtracyjnego

⚠ UWAGA:

- Zmywarki nie wolno używać bez filtra.
- Nieprawidłowe założenie filtra może zmniejszyć wydajność i uszkodzić urządzenie.
- Nie opukuj filtra w celu czyszczenia, aby uniknąć ewentualnych deformacji.

ⓘ UWAGA:

Po każdym zmywaniu sprawdzaj filtr pod względem resztek.

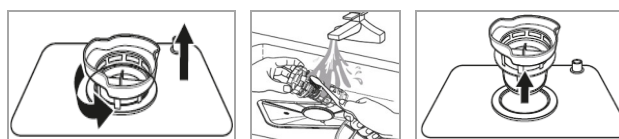

- Obracaj filtrem w lewo i wyjmij go do góry.
- Mikro-filtr wyjmij, jak z filtra głównego.
- Usuń pozostałości i umyj filtr pod bieżącą wodą. W razie potrzeby użyj miękkiej szczotki do filtra zgrubnego i mikro-filtra.
- Ponowna instalacja w odwrotnej kolejności.

Czyszczenie dolnego ramienia spryskiwacza

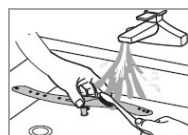
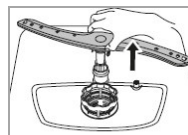

Kamień i zanieczyszczenia z wody zmywającej mogą blokować dysze i łożyska ramienia spryskiwacza. Regularnie sprawdzaj dysze wylotowe ramienia spryskiwacza pod względem zatorów.

- Dolne ramię spryskiwacza wyjmij do góry.

- Myj ramię pod bieżącą wodą; w razie potrzeby posłuż się miękką szczotką do dyszy.
- Załóż ramię na powrót, aż kliknie na miejscu.

Konserwacja zmywarki

△ UWAGA:

Nigdy nie używaj środków czyszczących w sprayu do mycia panelu drzwiowego, to może uszkodzić zamek i elementy elektryczne.

- Powierzchnie zewnętrzne i uszczelkę drzwiową czyść starannie miękką, nawilżoną ściereczką. Stosuj łagodny środek czyszczący.
- Do usuwania plam w urządzeniu używaj nawilżonej ściereczki z dodatkiem białego octu winnego lub specjalnego detergentu do zmywarek. W razie potrzeby uzupełnij detergent w zmywarce i uruchom ją bez wsadu w programie o najwyższej temperaturze zmywania.
- Zalecenie: uruchamiaj urządzenie regularnie bez wsadu w programie [Samoczynne czyszczenie].
- Starannie wysusz powierzchnie zewnętrzne przed ponownym uruchomieniem urządzenia.

Zabezpieczenie przed zamarzaniem

Jeżeli urządzenie jest wyłączone z eksploatacji i narażone na temperatury poniżej zera, stosuj następujące środki ostrożności:

- Odłączyć wtyczkę sieciową.
- Zamknij dopływ wody, zdejmij wąż dopływowy z zaworu wodnego.
- Spuść wodę z węża dopływowego i zaworu wodnego.
- Na powrót podłącz wąż dopływowy na zawór.
- Odkręć pokrywkę pojemnika na sól i wyjmij układ filtracyjny. Usuń wodę pozostającą w studzience za pomocą gąbki.

Diagnostyka usterek

Zanim skontaktujesz się z autoryzowanym fachowcem

Problem	Możliwa przyczyna / działanie
<i>Urządzenie nie uruchamia się</i>	<ul style="list-style-type: none"> • Sprawdzić zasilanie • Czy urządzenie jest włączone, a drzwiczki pewnie zamknięte? • Czy wybrany jest program? • Czy zasilanie w wodę jest poprawnie podłączone i w pełni otwarte?
<i>Woda nie jest wypuszczana</i>	<ul style="list-style-type: none"> • Sprawdź wąż odpływowy. • Czy filtry lub zlew kuchenny nie są zatkane?
<i>Hałas</i>	<ul style="list-style-type: none"> • Upewnij się, czy wszystkie naczynia są zabezpieczone w zmywarce. • Wszystkie przedmioty umieść tak, by ramiona spryskiwaczy mogły swobodnie obracać się.
<i>Pienienie się</i>	<p>Dla uniknięcia wytwarzania piany stosuj tylko specjalny detergent do zmywarek. Jeśli tak się dzieje, otwórz drzwiczki i pozwól mydlinom wydostać się. Dodaj nieco zimnej wody do kadzi. Uruchom cykl szybkiego płukania, aby wypuścić wodę.</p>
<i>Płaska zastawa stołowa nie jest czysta</i>	<ul style="list-style-type: none"> • Wybierz mocniejszy program. • Upewnij się, czy ramiona spryskiwaczy nie są blokowane przez duże naczynia.
<i>Plamy i smugi</i>	<ul style="list-style-type: none"> • Bardzo twarda woda • niska temperatura na wlocie • przeładowanie koszy, nieprawidłowe załadowanie • stary lub zawilgocony detergent • nieprawidłowe dozowanie detergentu
<i>Zamglone wyroby szklane</i>	<p>Stosuj mniej detergentu, jeżeli masz miękką wodę, i wybieraj najkrótszy cykl zmywania i mycia szkła.</p>

Problem	Możliwa przyczyna / działanie
<i>Czarne lub szare znaki</i>	Utensylia aluminiowe ocierały się o naczynia. Stosuj łagodny środek do szorowania w celu eliminacji tych znaków.
<i>Plamy na powierzchni wewnętrznej</i>	Stosuj tylko detergenty bez środków barwiących.
<i>Biały film na powierzchni wewnętrznej</i>	Minerały twardej wody: umyj wnętrze wilgotną gąbką z detergentem do zmywarek. Noś rękawice gumowe.
<i>Niezadawalający wynik suszenia</i>	<ul style="list-style-type: none"> • Nieprawidłowe załadowanie • naczynia zbyt wcześnie wyjęte • dobrano błędny program • stosowanie sztućców o powłokach niskiej jakości

Kody błędów

Dla niektórych przypadków błędnego działania błyskające lampki kontrolne wskażą następujące kody błędów w celu ostrzeżenia:

Kod	Znaczenie / możliwa przyczyna
E1	Wadliwy dopływ wody! Kran nie jest otwarty, dopływ zablokowany lub ciśnienie wody za niskie.
E3	Niewłaściwe działanie elementu grzejnego.
E4	Przelew / wyciek wody!
Ed	Błąd komunikacyjny / niewłaściwe działanie wyświetlacza!

△ UWAGA:

- W razie przelewania się wody wyłącz dopływ zanim wezwiesz autoryzowanego technika.
- W razie pojawienia się wody w dolnej części obudowy wskutek przelewu lub niewielkiego wycieku usuń ją, zanim ponownie uruchomisz urządzenie.

! UWAGA:

Jeżeli problem utrzymuje się po powyższych czynnościach, skontaktuj się ze sprzedawcą lub autoryzowanym technikiem.

Dane techniczne

Przyłącze elektryczne / Dopływ wody.....

Napięcie przyłączeniowe:220-240 V~ / 50 Hz

Moc przyłączeniowa:730 – 860 W

Ciśnienie wody:0,04 – 1 MPa

Wymiary H x W x D / Waga.....

Rozmiar urządzenia:43.5 x 42.0 x 43.5 cm

Masa netto:ok. 13,5 kg

Dostępne akcesoria.....

System zabezpieczeń węża dopływowego:

.....Nr art. 8900 410

Więcej informacji na temat produktu można uzyskać skanując kod QR naniesiony na etykiecie, lub odwiedzając oficjalną stronę internetową z bankiem danych produktu: <https://eprel.ec.europa.eu>

Zastrzegamy sobie prawo wprowadzania zmian technicznych i projektowych w trakcie ciągłego rozwoju produktu.

Niniejsze urządzenie odpowiada wymaganiom wszystkich aktualnie obowiązujących wytycznych CE, jak dyrektywa niskonapięciowa i dyrektywa o kompatybilności elektromagnetycznej, a zbudowano je zgodnie z najnowszymi przepisami dotyczącymi bezpieczeństwa.



Usuwanie

Znaczenie symbolu „Pojemnik na śmieci”

Proszę oszczędzać nasze środowisko, sprzęt elektryczny nie należy do śmieci domowych.

Proszę korzystać z punktów zbiorczych, przewidzianych do zdawania sprzętu elektrycznego, i tam proszę oddawać sprzęt elektryczny, którego już nie będą Państwo używać.

Tym sposobem pomagają Państwo unikać potencjalnych następstw niewłaściwego usuwania odpadów, mających wpływ na środowisko i zdrowie ludzi.

Tą drogą przyczyniają się Państwo do ponownego użycia, do recyklingu i do innych form wykorzystania starego sprzętu elektrycznego i elektronicznego.

Informacje, gdzie można zdać sprzęt, otrzymają Państwo w swoich urzędach komunalnych lub w administracji gminy.

OSTRZEŻENIE:

Zdejmij lub utylizuj wszystkie istniejące zatrzaski lub blokady sworzni, jeśli wyłączasz urządzenie z eksploatacji lub utylizujesz je.

Úvod

Děkujeme Vám, že jste si vybrali náš výrobek. Doufáme, že budete s jeho používáním spokojeni.

Symboly v tomto návodu k obsluze

Důležité informace týkající se vaší bezpečnosti jsou zvýrazněny a rozlišeny. Abyste předešli nehodám a zabránili poškození, je nezbytné postupovat podle těchto pokynů:

VÝSTRAHA:

Ta vás varuje před nebezpečím pro vaše zdraví a možným rizikem poranění.

UPOZORNĚNÍ:

Toto se týká možného nebezpečí poškození zařízení nebo jiných předmětů.

i POZNÁMKA: Ta zdůrazňuje rady a informace.

Obecné poznámky



Před uvedením spotřebiče do provozu si nejprve pozorně přečtete návod k obsluze a uschovejte si ho včetně záručního listu a dokladu o koupi. Pokud předáte tento spotřebič třetí straně, předejte, prosím, také tento návod.

i POZNÁMKA:

- Z důvodu stálých úprav výrobku se vaše zařízení může nepatrně lišit od těchto pokynů k obsluze; funkce a způsoby použití zůstávají nezměněny.
- Zařízení se může odlišovat od ilustrací vyobrazených v tomto návodu k obsluze.
- Zařízení je určeno výhradně pro soukromé použití a pro zamýšlený účel. Toto zařízení není vhodné pro komerční použití.
- Zařízení je nutno používat tak, jak je uvedeno v tomto návodu. Zařízení nepoužívejte pro žádný jiný účel. Jakékoli jiné použití je použití, ke

kterému zařízení nebylo určeno, a může vést k poškození nebo zranění osob.

- Nepoužívejte je venku. Uchovávejte dále od zdrojů tepla, přímého slunečního světla a vlhkosti.
- Spotřebič neponechávejte v provozu bez dozoru.
- Když spotřebič nepoužíváte na čištění, tak probíhá uživatelská údržba nebo s přerušením spotřebič vypněte a odpojte zástrčku (tahejte za samotnou zástrčku, ne za vedení) nebo vypněte pojistku.
- Spotřebič, a pokud je to možné, tak i elektrické vedení musejí být pravidelně kontrolovány, jestli vykazují znaky poškození. Pokud je nalezeno poškození, zařízení se nesmí používat.
- Z bezpečnostních důvodů jsou zakázány jakékoli změny či úpravy spotřebiče.
- Z důvodu zajištění bezpečnosti vašich dětí, uchovávejte veškerý obalový materiál (plastové sáčky, krabice, polystyrén atd.) mimo jejich dosah).

VÝSTRAHA:

Nenechávejte děti, aby si hrály s fólií. Hrozí **nebezpečí udušením!**

Speciální bezpečnostní informace pro tuto jednotku

- Maximální počet pro nastavení míst, kde se bude umývat, jsou 2.
- Nádrž na vodu může být naplněna horkou vodou.
- Tato jednotka je určena k použití v domácnosti a podobných použitích, jakou jsou
 - prostory zaměstnaneckých kuchyní v obchodech, kancelářích a ostatních pracovních prostředích;
 - Použití hosty v hotelech, motelech a ostatních obytných prostorech;
 - ve farmářských domech.
- Spotřebič musí být připojen k vodní síti pomocí nových sad hadic a staré sady hadic by neměly být opětovně používány.
- Maximální povolený tlak přívodu vody je 1 Mpa.
- Minimální povolený tlak přívod vody je 0,04 Mpa
- Na spodní části spotřebiče jsou umístěny ventilační otvory (v závislosti na modelu). Ty nemohou být ucpány např. kobercem.
- Věnujte pozornost správnému plnění spotřebiče. Postupujte podle pokynů v kapitole "Plnění myčky nádobí".
- Nože a ostatní kuchyňské náčiní s ostrými hroty musejí být vkládány do košíku na příbory ostrými hroty dolů (podle modelu) nebo je můžete umístit v horizontální poloze do košíku myčky nádobí.
- Dveře nesmějí být ponechány otevřené, jelikož by to mohlo zvýšit nebezpečí zakopnutí.
- Tento spotřebič smějí používat **děti** od 8 let a výše a osoby s omezenými tělesnými, smyslovými či mentálními schopnostmi nebo s nedostatkem zkušeností a znalostí, pokud jsou pod dohledem osoby

nebo pokud byly poučeny o bezpečném použití tohoto spotřebiče a uvědomují si možné nebezpečí.

- Děti, které jsou mladší 8 let, se musejí držet dál od tohoto zařízení.
- Děti si nesmějí se zařízením hrát.
- Čištění a uživatelskou údržbu nesmějí provádět děti, pokud jim není více, než 8 let a nejsou pod dozorem.
- Nezkoušejte opravovat spotřebič sami. Vždy se obraťte na oprávněného technika. Je-li přívodní šňůra nebo zástrčka poškozená, musí být vyměněna výrobcem, jeho opravářem nebo podobně kvalifikovanou osobou, aby se předešlo nebezpečí.

Vybalení zařízení

- Vyjměte zařízení z obalu.
- Sejměte veškerý obalový materiál, jako jsou fólie, filtr a kartónové obaly.
- Aby se zabránilo riziku, zkontrolujte spotřebič, zda nedošlo při transportu k poškození.
- V případě poškození spotřebič neuvádějte do chodu. Kontaktujte svého distributora.

POZNÁMKA:

Je možné, že se na zařízení usadily zbytky z výroby nebo prach. Doporučujeme zařízení vyčistit tak, jak je uvedeno v kapitole „Čištění a údržba“.

- | | |
|------------------------|---------------------------------|
| 1 Madlo dveří | 7 Košík myčky nádobí |
| 2 Ovládací panel | 8 Horní rozprašovací rameno |
| 3 Podlahová lišta | 9 Dolní rozprašovací rameno |
| 4 Otvor vodní nádrže | 10 Filtrační soustava přípravek |
| 5 Zásobník na sůl | |
| 6 Prohlubeň na čisticí | |

Obsah balení

1x košík myčky nádobí, 1x polička na příbory,
1x trychtýřová trubice na sůl, 1x přívodní hadice,
1x vypouštěcí hadice (včetně montážního materiálu)

Instalace

Vybavení spotřebiče

Přehled spotřebiče

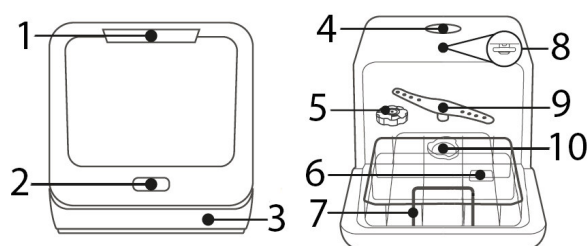

⚠ VÝSTRAHA:

Během instalace jednotka nesmí být připojena k elektrické síti. Jinak hrozí **nebezpečí života nebo úraz elektrickým proudem!**

⚠ UPOZORNĚNÍ:

Z důvodu správného chodu musí být spotřebič správně připojen. Specifikace pro přívod a vy-

pouštění vody, stejně jako elektrické připojení musejí splňovat požadovaná kritéria.

Místo instalace

- Spotřebič umístěte tak, aby všechny ovladače byly snadno dosažitelné a dveřím spotřebiče nic nebránilo v otevírání.
- Postarejte se o stabilní a horizontální umístění spotřebiče.
- Napájecí kabel a hadice na vodu nesmějí být zkroucené nebo přimáčknuté.
- **Vyhňte se instalaci:**
 - Blízko ohřívačů, vedle sporáku, na přímém slunečním světle nebo blízko jakýchkoli jiných tepelných zdrojů;
 - na místech s vysokou vlhkostí (např. venku), jelikož za takových okolností by kovové části snadno podlehly korozi;
 - v místnostech, kde může teplota klesnout pod bod mrazu. Spotřebič nevystavujte žádným povětrnostním podmínkám.
 - blízko nestálých a hořlavých materiálů (např. Plyn, palivo, alkohol, barvy atd.).

Připojení vody

△ UPOZORNĚNÍ:

- Instalace přívodu vody musí být v souladu s místními zákony a předpisy.
- Spotřebič **není** vhodný pro přívod horké vody.
- K připojení spotřebiče k přívodu vody použijte dodanou sadu hadic. Staré nebo použité připojovací sady opětovně nepoužívejte.
- Pokud je vodní trubice nová nebo nepoužívaná po dlouhou dobu, tak před připojením k přívodu vody zajistěte, aby byla voda čistá a bez jakýchkoli znečištění.

Poznámky o bezpečnostní soustavě hadic (obsah balení závisí na modelu)

Bezpečnostní soustava se skládá z přívodní hadice s dvojitou stěnou. To zaručuje odpojení přívodu vody, když dojde k úniku ve vnitřní hadici. Vypnutí hadic přívodu vody kvůli elektronickému kontaktu.

Je-li to nezbytné, můžete si objednat bezpečnostní soustavu přívodních hadic u vašeho obchodníka nebo v našem internetovém obchodě s příslušenstvím, www.bomann-germany.de. Při objednávání použijte referenční číslo, které se nalézá v "technických údajích".

Nastavení vypouštění

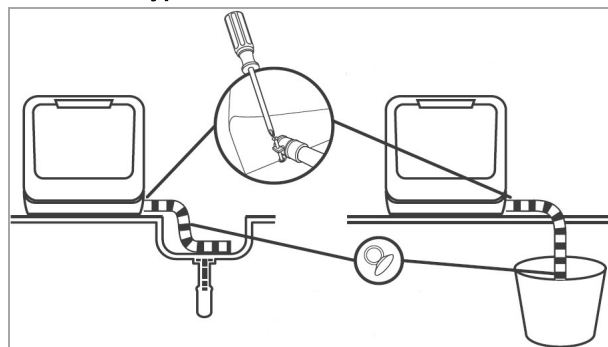

- Vypouštěcí hadici připevněte k zadní části spotřebiče. Konektor je dodáván se svorkami a musí být připevněn pomocí šroubováku.
- Konec hadice bezpečně připevněte v umyvadle nebo kbelíku. Vypouštěcí hadici připevněte pomocí přísavky.

Nastavení přívodu vody

Spotřebič můžete plnit vodou dvěma způsoby:

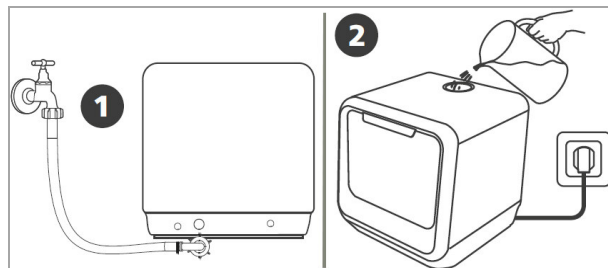

1 Trvalé připojení prostřednictvím vodovodního kohoutku

POZNÁMKA:

Tlak vody musí být mezi 0,04-1,0 MPa. U vyššího tlaku: použijte regulátor tlaku.

- Přívodní hadici vody připojte k vodnímu závitu pomocí $\frac{3}{4}$ ". Hadici pevně našroubujte ve směru závitu šroubu; dejte pozor, aby byla dobře utažena.
- Připojte druhý konec přívodní hadice k přívodnímu ventilu na zadní části spotřebiče; dejte pozor, aby byl také dobře utažen.

2 Ruční naplnění 5litrové nádrže na vodu

- Sejměte kryt nádrže na vodu a do nádrže přidejte asi 5 litrů vody.

Jak rozeznat, zda je dostatečné množství vody v nádrži:

- *Naplňujte v pohotovostním režimu.* pokud je nádrž naplněna dostatečným množstvím vody, tak zazní několik pípnutí.
- *Po zapnutí:* pokud v nádrži není dostatečné množství vody, tak displej zobrazí [☞].

Jakmile bude v nádrži dostatečné množství vody, tak symbol zmizí a zazní několik pípnutí.

Elektrické připojení

⚠ VÝSTRAHA:

- Instalace k elektrické síti musí být v souladu s místními normami a předpisy.
- Nesprávné připojení může způsobit **úraz elektrickým proudem!**
- Nepoužívejte vícezářkové zásuvky ani prodlužovací kabely.
- Není povoleno upravovat dodanou zástrčku u spotřebiče! Pokud zástrčka správně nepasuje do zásuvky, tak nechte nainstalovat správnou zásuvku autorizovaným odborníkem.

⚠ VÝSTRAHA:

- Vždy musí být zajištěn přístup k síťové zástrčce kvůli odpojení zařízení od elektrické sítě v naléhavém případě.
- Pře připojením se ujistěte, že napájecí napětí odpovídá specifikacím na štítku se jmenovitým výkonem (rám dveří).
- Napájecí kabel zapojte do správně nainstalované a uzemněné zásuvky.
- Pokud zástrčka není po instalaci přístupná, tak musí být k dispozici odpovídající odpojovací zařízení, aby splnilo odpovídající bezpečnostní předpisy.

První použití

⚠ UPOZORNĚNÍ:

- Používejte pouze sůl a čisticí přípravky pro myčky nádobí. Ostatní výrobky mohou jednotku poškodit.
- Vždy dbejte na doporučené dávkování a uskladnění, která jsou na jejich obalu.

⚠ VÝSTRAHA:

Sůl a čisticí přípravky uchovávejte mimo dosah dětí.

Plnění soli do zásobníku na sůl (změkčovač vody)

Změkčovač vody

Tvrdotost vody se liší podle oblasti. Pokud se v myčce nádobí používá tvrdá voda, tak se na nádobí a kuchyňském náčiní vytvářejí usazeniny. Spotřebič je vybaven změkčovačem vody, které odstraňuje vápnité usazeniny a minerály z vody, pomocí změkčování vody v zásobníku na sůl. Vaše místní vodárna vám může poradit ohledně tvrdosti vody ve vaší oblasti.

Seřízení spotřeby soli

Spotřeba soli se může seřídit podle tvrdosti vaší vody a proto být optimálně regulována.

- Zapněte zařízení.

- Stiskněte tlačítko Program na více než 5 sekund, režim nastavení se nyní aktivuje na přibližně 60 sekund.
- Opakovaným stisknutím tlačítka Program může být vybrána tvrdost vody: H1->H2->H3->H4->H5

->H6. Displej zobrazí výběr (podívejte se na tabulku níže).

- Nastavení bude automaticky uloženo po několika sekundách; nastavení případně ukončete pomocí tlačítka hlavní vypínač.

Tvrdost vody		Nastavení Displej	K regeneraci dochází každou X. programovou sekvencí ¹⁾	Spotř. soli/cyklus
°dH	Mmol/l			
0 – 5	0 – 0.94	H1	Žádná regenerace	0 g
6 – 11	1.0 – 2.0	H2	10	4 g
12 – 17	2.1 – 3.0	H3 (tovární nastavení)	5	8 g
18 – 22	3.1 – 4.0	H4	3	13 g
23 – 34	4.1 – 6.0	H5	2	20 g
35 – 55	6.1 – 9.8	H6	1	40 g

°dH: Německé stupně tvrdosti

¹⁾ Každý cyklus s regenerací spotřebuje 0,5 litru vody navíc, spotřeba elektrické energie je o 0,01 kWh vyšší a program je delší o 4 minuty.

Naplňte sůl

△ UPOZORNĚNÍ:

- Když se rozsvítí varovná kontrolka soli, tak doplňte pouze zásobník na sůl.
- Během plnění zásobníku na sůl se může sůl vysypat a voda vylít. Okamžitě po naplnění zásobníku spusťte program, abyste zabránili korozi.

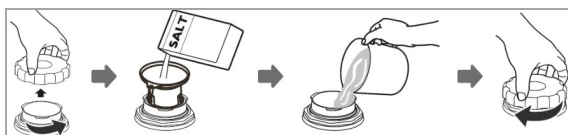

- Košík myčky nádobí vyndejte a odšroubujte víko zásobníku na sůl.
- Přidejte asi 130 g soli a použijte dodanou trychtýřovou trubici.
- Zásobník na sůl úplně naplňte vodou (pouze před prvním použitím).
- Znovu pevně přišroubujte víko poté, co jste naplnili zásobník na sůl.
- Varovná kontrolka obvykle přestane svítit po naplnění, v závislosti na rozlišení soli systémem.

B. Naplňte čisticí prostředek

Funkce čisticího prostředku

Čisticí prostředky se svými chemickými přísadami jsou nezbytné k odstranění špíny, zlikvidování špíny a vyvedení jí z myčky nádobí. K tomuto účelu je vhodná většina komerčních, vysoce kvalitních čisticích přípravků.

Čisticí prostředek

Obvykle jsou nové rozemleté čisticí prostředky bez fosfátů. A tak funkce změkčovače vody fosfátů nenastane. V takovém případě doporučujeme naplnit sůl do zásobníku na sůl, dokonce, i když tvrdost vody je jen 6 °dH. Pokud použijete čisticí prostředky bez fosfátů, když máte tvrdou vodu, tak se často objeví bílé skvrny na nádobí a sklenicích. V takovém případě k dosažení lepších výsledků přidejte více čisticího prostředku. Čisticí prostředky bez chlóru pouze trochu bělí. Hutné a barevné skvrny se úplně neodstraní. V takovém případě vyberte program s vyšší teplotou.

Mycí tablety (tablety)

Mycí tablety do myčky nádobí od různých výrobců se rozpouští různě rychle. Je možné, že se úplně nerozpustí během programů s krátkou dobou chodu a nízkou teplotou vody a tak nedosáhnou své úplné produktivní účinnosti. K zajištění úplného odstranění zbytků čisticího prostředku doporučujeme, abyste vyprali programy oplachování s delší dobou chodu a vysokou teplotou vody. Vždy dodržujte pokyny výrobce!

Naplňte čisticí prostředek

POZNÁMKA:

- Čisticí prostředek přidávejte vždy těsně před spuštěním cyklu oplachování, jinak může navlhnout a správně se nerozpustí.
- Informace ohledně množství čisticího prostředku pro konkrétní programy najdete v „tabulce programů“. Pověšimněte si, že v závislosti na stupni znečištění a tvrdosti vody jsou možné rozdíly.

Čisticí prostředek doplňte před každým započatím cyklu oplachování podle pokynů v "tabulce programů".

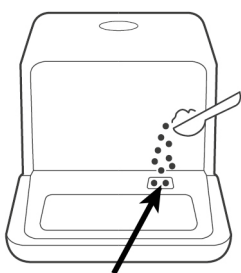

Spotřebič vyžaduje méně čisticích prostředků, než komerční spotřebiče. Obvykle je dostatečná jedna polévková lžice čisticího přípravku na opláchnutí normálně špinavé náplně myčky.

Plnění myčky

UPOZORNĚNÍ:

V myčce nádobí oplachujte pouze takové nádobí a přístroje, které jsou výslovně označeny jako "odolné pro mytí v myčce nádobí".

POZNÁMKA:

- Velké kusy jídla odstraňte a spálené zbytky namočte. Opláchnutí předem pod tekoucí vodou není nutné.
- Myčku nádobí nepřepněte! Důležité pro dostatečné výsledky mytí a přiměřenou spotřebu energie.
- Velmi malé kousky by neměly být oplachovány ve spotřebiči, protože mohou snadno vypadnout z košíků.

Pro oplachování v myčce nádobí nejsou vhodné..

..následující přístroje a nádobí:

- Přístroje s dřevěnými, porcelánovými, perleťovými stříškami
- Plastové věci, které nejsou žáruvzdorné
- Starší přístroje s lepenými částmi, které nejsou žáruvzdorné
- Lepené přístroje nebo nádobí
- Cínové nebo měděné předměty
- Křišťálové sklo
- Kovové předměty, které podléhají korozi
- Dřevěné podnosy
- Předměty ze syntetických vláken

..jsou vhodné s omezením:

- některé typy sklenic mohou být matné po mnoha mytích
- stříbrné a hliníkové části mají tendenci změnit barvu při mytí
- Glazované vzory mohou vyblednout při častém mytí v myčce nádobí

Doporučení naplnění myčky nádobí

- Ujistěte se, že je stolní nádobí vloženo bezpečně a nemůže se převrátit.
- Všechny předměty vkládejte tak, aby se rozprašovací ramena během oplachování mohla volně otáčet.
- Všechny předměty vkládejte otvory směrem dolů.

- Zakřivené předměty nebo předměty s vyhloubením by měly být vkládány zešikma, aby z nich mohla odtékat voda.
- Ujistěte se, že se sklenice navzájem nedotýkají.
- Nádobí a příbory vkládejte do sebe ani tak, aby se překrývaly.
- Příbory vkládejte na polici pro příbory.
- Dlouhé a ostré příbory vkládejte do košíku myčky nádobí horizontálně.

Metody vkládání normálního nádobí

Plnění košíku myčky nádobí

Košík myčky nádobí naplňujte podle velikosti a od obou stran doprostřed.

Podle EN60436

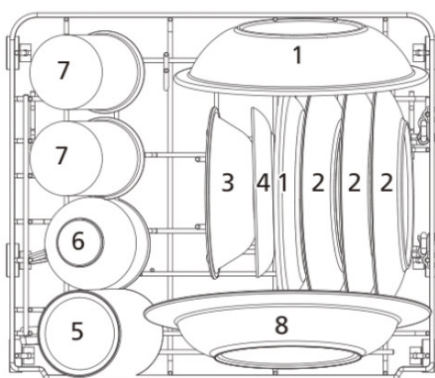

- | | | |
|-----------------------------|------------|------------------|
| 1 Dezertní talíř
hluboký | 3 Mísa | 6 Šálky |
| 2 Dezertní talíře | 4 Podšálky | 7 Sklenice |
| | 5 Šálky | 8 Hluboké talíře |

Plnění policičky na příbory

⚠ VÝSTRAHA: Nebezpečí poranění!

Nože a ostatní náčiní s ostrými špičkami musí být vloženo špičkou dolů na policičku na příbory nebo do horizontální polohy do košíku myčky nádobí.



Jak je zobrazeno níže, policičku na příbory je nutné přidat na horní levou stranu na košík myčky nádobí.

Příbory rozřídte a rovnoměrně rozložte, vertikálně úzkou stranou tak, aby voda mohla stékat. Obzvláště dlouhé, velké části vkládejte doprostřed policičky.

Podle nezbytného místa ke vložení nádobí, může být policička na příbory vyjmuta.

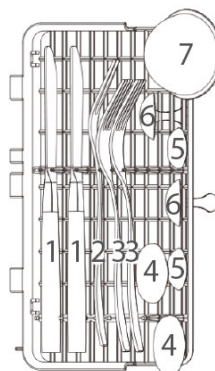

- 1 Messer
- 2 Servírovací vidlička
- 3 Vidlička
- 4 Polévková lžice
- 5 Čajová lžička
- 6 Dezertní lžice
- 7 Naběračka na omáčku

Držáky šálků/talířů

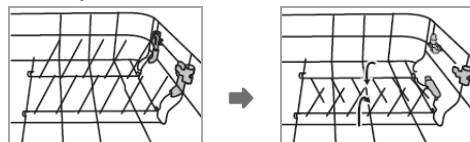





Abyste zlepšili uspořádání pro objemné nádobí, držáky šálků / talířů mohou být složeny. Příhrádky lehce nadzvedněte a složte je dovnitř.

Spuštění / Chod

Tabulka programů

Uvedené hodnoty, jsou vodícími hodnotami a doporučeními za normálních podmínek, a proto jsou nezávazné. Vyberte vhodný program, podle nádobí a stupně znečištění.

Program	Výběr programu informace	Pořadí programů	Čisticí prostředek (g)	Čas (Min)	Energie (kWh)	Voda (l)
ECO <i>(*EN60436)</i>	standardní program pro normálně znečištěné nádobí,	Hlavní oplachování (55 °C) Oplachování Oplachování (68 °C) Sušení	10 (nebo tableta)	160	0,425	5,0
 1 H	na nepatrně znečištěné nádobí	Hlavní oplachování (50 °C) Oplachování Oplachování (65 °C) Sušení	10	60	0,400	5,0
 Rychlé	rychlé oplachování, nepatrně znečištěné nádobí bez sušení	Hlavní oplachování (45 °C) Oplachování Oplachování (55 °C)	10	29	0,350	5,0
 Samočištění	Pro účinné samočištění vnitřku jednotky (bez nádobí)	Hlavní oplachování (60 °C) Oplachování Oplachování (70 °C)	10	60	0,350	5,0
 Sklo	nepatrně lepkavé, čerstvé zbytky, na sklo a kvalitní porcelán	Hlavní oplachování (50 °C) Oplachování Oplachování (65 °C) Sušení	10	85	0,400	5,0

 Sušení navíc: proces sušení navíc Funkce je k dispozici u programů [ECO] a [Sklo].

 Antibakt.: Tato funkce zajistí čerstvý vzduch větrací soustavou v pravidelných intervalech po dobu asi 72 hodin. To snižuje zápach, vlhkost a růst plísní.

i POZNÁMKA: Program *ECO je testovacím cyklem. Informace pro zkoušku srovnatelnosti *podle EN60436*.

Obecné informace!

- Program ECO je vhodný k čištění normálně znečištěného nádobí, což je nejúčinnější program, pokud se týče kombinované spotřeby energie a vody. Tento program se používá ke kontrole dodržování legislativy EU o ekodesignu výrobků.
- Naplnění domácí myčky až do stanovené kapacity pomáhá šetřit energii a vodu.
- Ruční předběžné oplachování nádobí vede k vyšší spotřebě vody a energie!

- Umývání nádobí v domácí myčce obecně používá méně energie a vody, než ruční umývání, za předpokladu, že se myčka používá na základě těchto pokynů.

Ovládací panel

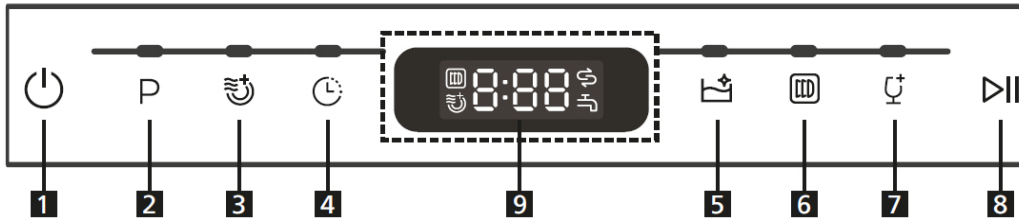

- 1 Příkon: Tlačítko stiskněte asi na 3 sekundy, abyste zapnuli/vypnuli napájení.
 - 2 Program: Tlačítko k výběru programů oplachování [ECO – 1 H – rychlé].
 - 3 Mimořádně suché: Tlačítko k aktivaci / deaktivaci funkce [mimořádně suché]. Povšimněte si, že tato funkce závisí na programu!
 - 4 Prodleva: tlačítko k výběru prodlevy spuštění o 1-24 hodin. Stiskněte tlačítko spustit/pauza a spotřebič se automaticky zapne poté, co vyprší vybraná doba prodlevy.
 - 5 Samočištění: Tlačítko k výběru programu [samočištění].
 - 6 Antibakt.: Tlačítko stiskněte asi na 3 sekundy k aktivovali/deaktivovali funkci [antibakt.].
 - 7 Sklo: Tlačítko k výběru programu [sklo].
 - 8 Spustit/pauza: tlačítko ke spuštění/pauze vybraného nebo běžícího programu.
 - 9 Displej: spotřeba soli (tvrdost vody) a prodleva spuštění se vybírají prostřednictvím displeje. Prodleva spuštění (když je aktivována), je zobrazena zbývajících doba programu a jakékoli chybové kódy.
- Kontrolka: se rozsvítí, když je třeba doplnit sůl do myčky nádobí.
- Kontrolka: se rozsvítí, když je zavřen přívod vody nebo není naplněna nádrž na vodu.

Spuštění programu

- Přívod vody musí být otevřen na maximální tlak NEBO musí být naplněna nádrž na vodu.
- Naplňte košíky myčky nádobí.
- Doplněte čisticí přípravek.
- Zapněte zařízení.
- Nastavte požadované volby programu.
- Spusťte chod.

Vnitřní světlo

Vnitřní světlo se zapne automaticky:

- při otevření jednotky dveří v pohotovostním režimu se zapnutým napájením,
- při stisknutí tlačítka během cyklu oplachování

Vnitřní světlo se vypne asi po 5 minutách s otevřenými dveřmi nebo po posledním stisknutí tlačítka.

Změna programu

UPOZORNĚNÍ:

Změna programu by měla být prováděna pouze krátce po spuštění programu. Jinak se může rozpustit čisticí prostředek a voda na opláchnutí vypustit.

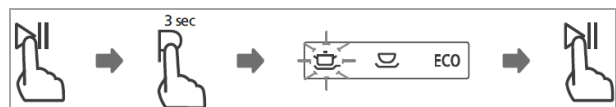

- Nejdříve stiskněte tlačítko spustit/pauza k zastavení nynějšího programu oplachování.

- Tlačítko k výběru programu stiskněte asi na 3 sekundy.
- Vyberte nový program a spusťte chod.

Zapomněli jste přidat nádobí?

⚠ VÝSTRAHA:

Během chodu dveře otevírejte velmi opatrně, hrozí nebezpečí, že vystříkne voda.

Nádobí můžete přidat kdykoli předtím, než se rozpustí čisticí prostředek nebo se vypustí voda na oplachování.

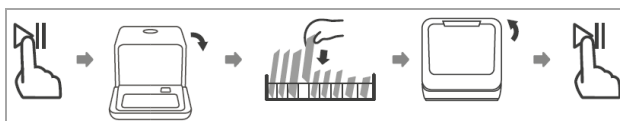

- Stiskněte tlačítko spustit/pauza, abyste zastavili chod. Až se rozprašovací ramena zastaví, tak můžete úplně otevřít dveře spotřebiče.
- Přidejte zapomenuté nádobí.
- Stiskněte tlačítko spustit/pauza, chod bude pokračovat přibližně po. 10 sekundách.

Na konci programu

⚠ UPOZORNĚNÍ:

Až program skončí, tak spotřebič nechte trochu vychladnout předtím, než jej otevřete. To zabrání úniku páry, který způsobuje dlouhodobé poškození vašeho nábytku.

Na konci cyklu oplachování zazní série signálů; potom se jednotka přepne do pohotovostního režimu.

Pokud do 15 minut nedojde k žádnému chodu, tak se zařízení automaticky vypne - úspora energie!

Vypnutí

- Spotřebič vypněte.
- Zavřete přívod vody, je-li to nutné!
- Po vychladnutí nádobí vyndejte (podívejte se na "Vyndávání nádobí z myčky nádobí").

- Dveře spotřebiče nechte nepatrně otevřené, až do příštího cyklu oplachování, abyste zabránili pachům.
- Pokud spotřebič nebude používán po delší dobu, tak jej odpojte od elektrické sítě!

Vyndávání nádobí z myčky nádobí

⚠ UPOZORNĚNÍ:

Nádobí nechte vychladnout asi na 15 minut předtím, než jej vyndáte. Horké nádobí je citlivé na nárazy.

ℹ POZNÁMKA:

Na konci programu by stále mohla kapat voda uvnitř spotřebiče.

Otevřete dveře spotřebiče a vytáhněte košík.

Tipy k úšetření energie

- Mytím nádobí v myčce se obvykle spotřebuje méně energie i vody než při ručním mytí, pokud je myčka používána podle pokynů.
- Spotřebič vždy zapínejte, až je plně naložený.
- Nádobí předem neoplachujte pod tekoucí vodou.
- Na každý typ náplně použijte nejvhodnější program oplachování.
- Neprovádějte předběžné oplachování (v závislosti na modelu), pokud to není nutné.

Údržba a čištění

⚠ VÝSTRAHA:

- Spotřebič vždy vypněte a odpojte od elektrické sítě předtím čištěním a uživatelskou údržbou.
 - Před čištěním nechte spotřebič vychladnout.
 - K čištění spotřebiče nepoužívejte parní čističe; do elektrických součástí by se mohla dostat vlhkost.
- Nebezpečí úrazu elektrickým proudem!** Horká pára by mohla poškodit plastové součástky. Před opětovným spuštěním chodu musí být spotřebič suchý.

△ UPOZORNĚNÍ:

- Nepoužívejte drátěný kartáč, ani jiné ostré brusné prostředky.
- Nepoužívejte žádné kyselinové či abrazivní čisticí prostředky.

! POZNÁMKA:

Špinavé filtry a ucpaná rozprašovací ramena zhoršují oplachování. Filtr a rozprašovací ramena pravidelně kontrolujte a je-li to nutné, vyčistěte je.

Filtrační soustava

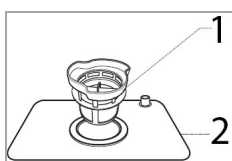

Filtrační soustava zabraňuje větším množstvím jídla či jiným velkým předmětům, aby se dostaly do čerpadla.

1 Mikrofiltr: filtruje nečistotu a zbytky jídla v prostoru jímací nádrže a zabraňuje jim, aby se znovu dostaly na nádobí během cyklu oplachování.

2 Hlavní filtr: jídlo a částice nečistot, zachycené v tomto filtru, jsou rozmělněny speciální tryskou na dolním rozprašovacím rameni a spláchnuty do odtoku.

Čištění soustavy filtrů

△ UPOZORNĚNÍ:

- Myčka nádobí nesmí být nikdy použita bez filtru.
- Nesprávné opětovné vložení filtru může snížit výkon a spotřebič poškodit.
- Filtr nevyklepávejte kvůli čištění, abyste zabránili možným deformacím filtrů.

! POZNÁMKA:

Filtr zkontrolujte po každém oplachování kvůli zbytkům.



- Soustavu filtrů otočte proti směru hodinových ručiček a vyndejte ji směrem nahoru.
- Z hlavního filtru vyndejte mikrofiltr.

- Odstraňte zbytky jídla a filtr očistěte pod tekoucí vodou. Na hrubý filtr a mikrofiltr použijte měkký kartáček, je-li to nutné.
- Soustavu filtru znovu vložte v opačném pořadí.

Čištění dolního rozprašovacího ramene

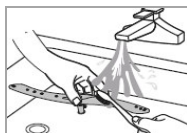
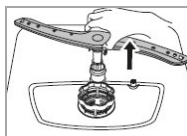

Vápenné a nečistoty z vody na oplachování mohou ucpat trysky a ložiska v rozprašovacím rameni. Výstupy trysek rozprašovacího ramena kontrolujte pravidelně kvůli ucpání.

- Dolní rozprašovací rameno vytáhněte směrem nahoru.
- Rameno očistěte pod tekoucí vodou; je-li to nutné, použijte na trysky měkký kartáček.
- Rozprašovací rameno vložte znovu zpět a zaklapněte jej na místo.

Údržba myčky nádobí

△ UPOZORNĚNÍ:

Nikdy nepoužívejte rozprašovací čističe k vyčištění panelu dveří, to může poškodit zámek dveří a elektrické součásti.

- Vnější povrchy spotřebiče a těsnění dveří důkladně očistěte měkkým, vlhkým hadříkem. Používejte pouze jemné čisticí přípravky.
- K odstranění skvrn uvnitř spotřebiče použijte vlhký hadřík s trochou octa nebo speciální čisticí prostředek na myčky nádobí. Je-li to nutné, doplňte čisticí prostředek a spusťte spotřebič bez nádobí na program s nejvyšší teplotou oplachování.
- Doporučení: spotřebič nechte pravidelně běžet bez náplně v programu [samočištění].
- Vnější povrchy důkladně osušte, než spotřebič znovu uvedete do chodu.

Ochrana proti zamrznutí

Pokud je jednotka mimo provoz a je vystavena teplotám pod nulou, tak dodržte následující předběžná opatření:

- Odpojte přístroj z elektrické sítě.
- Zavřete přívod vody a vyndejte přívodní hadici z vodního ventilu.
- Vypusťte vodu z přívodní hadice a vodního ventilu.
- Přívodní hadici znovu připojte do vodního ventilu.
- Sejměte víko zásobníku na sůl a vyndejte soustavu filtrů. Odstraňte zbývající vodu z jímací nádrže pomocí absorpční houby.

Vyhledávání závad

Předtím, než kontaktujete autorizovaného odborníka

Problém	Možná příčina/náprava
<i>Jednotka se nespouští</i>	• Zkontrolujte přívod vody. • Je jednotka zapnutá a dveře bezpečně zavřené? • Je vybrán program? • Je správně připojen přívod vody a je přívod vody otevřen?
<i>Voda se nevypouští</i>	• Zkontrolujte vypouštěcí hadici. • Jsou filtry nebo kuchyňský dřez ucpané?
<i>Hluk</i>	• Ujistěte se, že všechno nádobí je v myčce nádobí zabezpečeno. • Nádobí vložte tak, aby se rozprašovací ramena mohla volně otáčet.
<i>Tvoření pěny</i>	Používejte pouze speciální čisticí prostředek do myčky nádobí, abyste zabránili tvoření pěny. Pokud k tomu dojde, tak otevřete dveře a nechte mydlinky, aby se odpařily. Do vany přidejte trochu studené vody. Spusťte krátký cyklus oplachování, abyste vypustili vodu.

Problém	Možná příčina/náprava
<i>Skvrny a tvoření filmu</i>	• Extrémně tvrdá voda • nízká vstupní teplota • přeplnění košíků, nesprávné naplnění • starý nebo vlhká čisticí prostředek • nesprávné dávkování čisticího prostředku
<i>Rovné nádobí není čisté</i>	• Vyberte silnější program. • Ujistěte se, že rozprašovací ramena nejsou zablokována velkými kusy nádobí.
<i>Flekaté sklo</i>	Použijte méně čisticího prostředku, pokud máte měkkou vodu a vyberte nejkratší cyklus na oplachování a čištění skla.
<i>Černé nebo šedé skvrny</i>	Hliníkové náčiní se třelo o nádobí. Použijte jemný pískový čisticí prostředek, abyste tyto skvrny odstranili.
<i>Skvrny na vnitřním povrchu</i>	Používejte pouze čisticí prostředky bez barviv.
<i>Bílý film na vnitřním povrchu</i>	Minerály ve tvrdé vodě: očistěte vnitřek pomocí vlhké houby s čisticím prostředkem. Mějte na sobě gumové rukavice.
<i>Neuspokojivý výsledek sušení</i>	• Nesprávné naplnění • nádobí je vyjmuto příliš brzy • byl vybrán nesprávný program • použití příborů s povrchem nízké kvality

Chybové kódy

U některých poruch zobrazí blikání kontrolky následující chybové kódy, aby vás varovaly:

Kód	Význam / možná příčina
E1	Porucha v přívodu vody! Kohoutek není otevřen, přívod je blokován nebo je tlak vody příliš nízký.
E3	Porucha topného tělesa.
E4	Přetečení/únik vody!
Ed	Komunikační chyba/porucha displeje!

△ UPOZORNĚNÍ:

- Pokud dojde k přetečení, tak vypněte hlavní přívod vody, než zavoláte autorizovaného technika.
- Pokud je voda v dolní části skříně, kvůli přeplnění nebo malému úniku vody, tak tuto vodu odstraňte, než spotřebič znovu spustíte.

! POZNÁMKA:

Pokud problém přetrvává poté, co budete postupovat podle kroků výše, tak prosím kontaktujte svého distributora nebo autorizovaného technika.

Technické údaje

Elektrické připojení/ přívod vody.....

Napětí:220-240 V~ / 50 Hz

Příkon:730 – 860 W

Tlak vody:0,04 – 1 Mpa

Rozměry V x Š x D / hmotnost.....

Velikost jednotky:43,5 x 42,0 x 43,5 cm

Čistá hmotnost:ca. 13,5 kg

Dostupné příslušenství.....

Bezpečnostní soustava přívodních hadic:
.....č.art. 8900 410

Pokud potřebujete více informací o výrobku, tak naskenujte QR kód na dodaném energetickém štítku a/nebo navštivte databanku výrobku na oficiálních internetových stránkách: <https://eprel.ec.europa.eu>

Právo provádět technické a konstrukční úpravy i přes nepřetržitý vývoj výrobku, zůstává vyhrazeno.

Toto zařízení bylo testováno v souladu se všemi příslušnými současnými směrnici ES, jako jsou elektromagnetická kompatibilita a směrnice o nízkém napětí, a je vyrobeno podle nejnovějších bezpečnostních nařízení.



Likvidace

Význam symbolu “odpadkového koše”

Chraňte naše životní prostředí; nelikvidujte elektrická zařízení spolu s domovním odpadem.

Vraťte, prosím, jakýkoliv elektrický spotřebič, který již nebudete používat, do sběrů, které se zabývají jejich likvidací.

Pomůžete tím zabránit negativním vlivům nesprávné likvidace na životní prostředí a lidské zdraví.

Přispějete k recyklaci a ostatních formám opětovného použití elektrických a elektronických zařízení.

Informace ohledně takovýchto likvidací můžete obdržet od místních úřadů.

⚠ VÝSTRAHA:

Pokud jednotku vyřadíte z provozu nebo ji zlikvidujete, tak předtím odstraňte jakékoli stávající rychlouzávěry a záchytky uzávěrů.

Úvod

Ďakujeme vám, že ste si vybrali náš výrobok.
Dúfame, že budete s týmto zariadením spokojní.

Symbole použité v tomto návode na použitie

Dôležité informácie týkajúce sa bezpečnosti sú špeciálne označené. Je dôležité dodržiavať tento návod na použitie, aby sa predišlo nehodám a poškodeniu zariadenia:

VAROVANIE:

Upozorňuje na nebezpečenstvo ohrozenia zdravia a označuje potenciálne riziká poranenia.

UPOZORNENIE:

Označuje potenciálne nebezpečenstvá pre zariadenie alebo iné predmety.

POZNÁMKA: Zdôrazňuje rady a informácie.

Všeobecné poznámky



Pred uvedením zariadenia do prevádzky si dôkladne prečítajte návod na použitie a uschovajte ho spolu so záručným listom a dokladom o zaplatení. V prípade, že zariadenie odovzdáte tretej osobe, musíte jej odovzdať aj tento návod na použitie.

POZNÁMKA:

- Vaše zariadenie sa môže pre neustále úpravy výrobku mierne líšiť od tohto návodu na použitie; Funkcie a spôsoby použitia zostávajú nezmenené.
- Obrázky sa môžu líšiť od pôvodného zariadenia.
- Toto zariadenie je navrhnuté výhradne na súkromné a špecifikované účely. Toto zariadenie nie je určené na komerčné využitie.
- Zariadenie sa môže používať len ako je popísané v návode na použitie. Nepoužívajte zariadenie na

žiadne iné účely. Akékoľvek iné použitie nie je dovolené a môže mať za následok škody alebo zranenia osôb.

- Zariadenie nepoužívajte v exteriéri. Uchovávajte ho ďalej od zdrojov tepla, priameho slnečného svetla a vlhkosti.
- Zariadenie neprevádzkujte **bez** dozoru.
- Keď zariadenie nepoužívate, pri čistení, vykonávaní údržby alebo pri poruche ho vypnite, odpojte zástrčku od elektrickej zásuvky (potiahnite len zástrčku a nie kábel) alebo vypnite istič.
- Zariadenie a, ak je to možné, napájací kábel pravidelne kontrolujte, či nenesú známky poškodenia. Ak je zariadenie poškodené, nesmie sa používať.
- Z bezpečnostných dôvodov je zakázané vykonávať zmeny alebo úpravy zariadenia.
- Všetok obalový materiál (plastové vrecká, škatule, polystyrén a pod.) je potrebné skladovať mimo dosahu detí, aby sa zaručila ich bezpečnosť.

VAROVANIE:

Nedovoľte malým deťom hrať sa s fóliou. **Hrozí nebezpečenstvo udusení!**

Špeciálne bezpečnostné pokyny týkajúce sa tohto zariadenia

- Umývať možno riady pre maximálne 2 prestierania.
- Do zásobníka na vodu sa nesmie nalievať horúca voda.
- Toto zariadenie je určené na domáce použitie a podobné použitie, ako napríklad
 - kuchynka pre personál obchodov, kancelárií a iných pracovných prostredí;
 - hotelovými hosťami, v motelloch a iných rezidenčných zariadeniach a ustanovizniach;
 - na chalupách.
- Toto zariadenie musí byť pripojené k vodovodu pomocou novej súpravy hadíc a nie opätovným použitím starých súprav hadíc.
- Maximálny povolený tlak na prívode vody je 1 Mpa.
- Minimálny povolený tlak na prívode vody je 0,04 Mpa.
- V spodnej časti zariadenia sa nachádzajú vetracie otvory (v závislosti od modelu). Tieto otvory nesmú byť zablokované, napríklad kobercom.
- Dávajte pozor na správne vkladanie riadu do zariadenia. Postupujte podľa pokynov v časti „Napĺňanie umývačky riadu“.
- Nože a ďalšie kuchynské riady s ostrými hrotmi sa musia do príborového košíka vkladať hrotmi smerom nadol (v závislosti od modelu) alebo vo vodorovnej polohe do košíka do umývačky riadu.
- Dvierka nesmú byť ponechané otvorené, pretože by to mohlo zvýšiť nebezpečenstvo vypnutia.
- Toto zariadenie môžu používať **deti** vo veku od 8 rokov a staršie a osoby so zníženými fyzickými, vnemovými alebo duševnými schopnosťami alebo s nedostatkom skúseností a znalostí, ak sú pod dozorom

alebo ak boli poučené ohľadom používania zariadenia bezpečným spôsobom a rozumejú nebezpečenstvám, ktoré s tým súvisia.

- **Deti** mladšie ako 8 rokov sa musia zdržiavať ďalej od tohto zariadenia.
- **Deti** by sa nemali s týmto zariadením hrať.
- Čistenie a údržbu zariadenia smú vykonávať **deti** staršie ako 8 rokov, na ktoré dohliada zodpovedná osoba.
- Zariadenie sa nepokúšajte opravovať svojpomocne. Vždy kontaktujte autorizovaného technika. Aby ste sa vyhli nebezpečenstvu, poškodený napájací kábel vždy dajte vymeniť len výrobcovi, jeho servisnému zástupcovi alebo podobne kvalifikovaným osobám.

Rozbalenie zariadenia

- Vyberte zariadenie z jeho balenia.
- Odstráňte všetok baliaci materiál, ako napríklad fólie, výplňový materiál a taktiež lepenky a kartóny.
- Aby ste predišli nebezpečenstvám, skontrolujte zariadenie kvôli akémukoľvek poškodeniu počas prepravy.
- V prípade poškodenia zariadenie neprevádzkujte. Obráťte sa na svojho obchodného zástupcu.

i POZNÁMKA:

Na zariadení sa môžu byť usadené zvyšky z výroby alebo prach. Odporúčame, aby ste zariadenie vyčistili podľa kapitoly „Čistenie a údržba“.

- | | |
|------------------------------|--|
| 1 Rukoväť na dvierkach | 6 Otvor na nalievanie čistiaceho prostriedku |
| 2 Ovládací panel | 7 Košík do umývačky riadu |
| 3 Základová doska | 8 Horné striekacie rameno |
| 4 Otvor pre zásobník na vodu | 9 Dolné striekacie rameno |
| 5 Nádobka na soľ | 10 Filtračný systém |

Rozsah dodávky

Košík do umývačky riadu, 1 ks, polička na kuchynský príbor, 1 ks, rúrka s lievikovým hrdlom na soľ, 1 ks, vstupná hadica, 1 ks, vypúšťacia hadica, 1 ks (vrátane montážneho materiálu)

Inštalácia

⚠ VAROVANIE:

Zariadenie nesmie byť počas inštalácie pripojené k vodovodu. V opačnom prípade môže dôjsť k **ohrozeniu života** alebo **úrazu elektrickým prúdom**.

⚠ UPOZORNENIE:

Aby zariadenie správne fungovalo, musí byť správne pripojené. Špecifikácie týkajúce sa prívodu a

Vybavenie zariadenia

Prehľad zariadenia

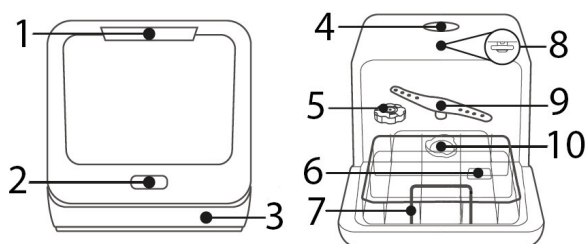

vypúšťania vody, ako aj elektrického zapojenia musia spĺňať požadované kritériá.

Miesto inštalácie

- Zariadenie umiestnite tak, aby bol ku všetkým ovládacím prvkom ľahký prístup a aby sa dvierka zariadenia dali neobmedzene otvárať.
- Dbajte na pevnú a vodorovnú polohu zariadenia.
- Napájací kábel a vodné hadice nesmú byť skrútené ani stlačené.
- **Zariadenie neinštalujte:**
 - v blízkosti ohrievačov, vedľa sporáka, na priamom slnečnom svetle ani pri akýchkoľvek zdrojoch tepla;
 - na miestach s vysokou vlhkosťou (napr. vonku), pretože kovové diely by v takýchto podmienkach mohli byť náchylné hrdzaviť;
 - v miestnostiach, kde by teplota mohla klesať pod bod mrazu. Zariadenie nevystavujte žiadnym poveternostným vplyvom.
 - vedľa prchavých alebo horľavých materiálov (napr. Plyn, palivo, alkohol, farby a podobne).

Vodovodná prípojka

△ UPOZORNENIE:

- Inštalácia vodovodného potrubia musí spĺňať požiadavky miestnych zákonov a predpisov.
- Toto zariadenie **nie je vhodné** na pripojenie k prívodu teplej vody.
- Na pripojenie zariadenia k vodovodnej prípojke použite dodanú novú súpravu hadíc. Nepoužívajte znova staré alebo použité súpravy prípojok.
- Ak je vodovodné potrubie nové alebo sa dlhú dobu nepoužíva, pred pripojením k vodovodnej prípojke sa uistite, že voda je čistá a neobsahuje žiadne znečisťujúce látky.

Poznámky k bezpečnostnému systému prívodnej hadice (rozsah dodávky závisí od modelu)

Bezpečnostný systém sa skladá z prívodnej hadice s dvojistou stenou. Zaručuje odpojenie prívodu vody pri netesnosti vnútornej hadice. Odpojenie prívodu vody ďalej vedie elektrický kontakt.

Bezpečnostný systém prívodnej hadice si môžete v prípade, že je to potrebné, objednať u svojho obchodného zástupcu alebo v našom on-line obchode s príslušenstvom na lokalite www.bomann-germarny.de. Do objednávky uveďte referenčné číslo, ktoré nájdete v časti „Technické parametre“.

Namontovanie vypúšťacej hadice

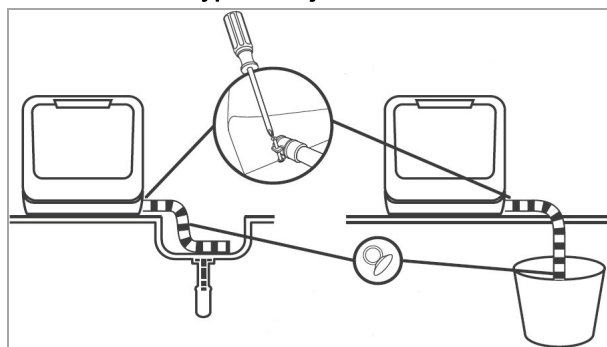

- Na zadnú časť zariadenia pripojte vypúšťaciu hadicu. Prípojka je vybavená svorkami, ktoré sa musia upevniť pomocou skrutkovača.
- Koniec hadice pevne zaistíte v dreze alebo nádobe. Vypúšťaciu hadicu upevníte pomocou prísaviek.

Namontovanie prívodu vody

Vodu môžete do zariadenia naliať dvoma spôsobmi:

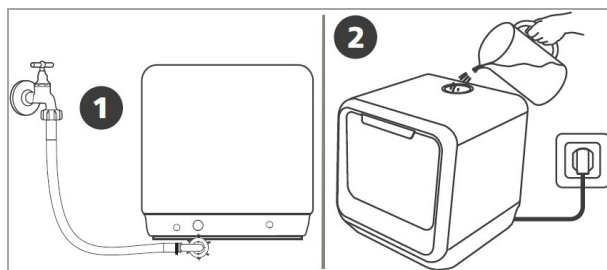

1 Trvalé pripojenie cez vodovodný kohútik

POZNÁMKA:

Tlak vody musí byť medzi 0,04 až 1,0 MPa. Pri vyššom tlaku použite regulátor tlaku.

- Hadicu na prívod vody pripojte na vodovodnú prípojku s 3/4" závitom. Hadicu pevne naskrutkujte v smere závitov prípojky; dbajte na tesné upevnenie.
- Druhý koniec prívodnej hadice pripojte k vstupnému ventilu na zadnej strane zariadenia; tiež dbajte na tesné upevnenie.

2 Ručné napúšťanie 5-litrového zásobníka na vodu

- Z otvoru zásobníka na vodu odstráňte uzáver a nalejte do neho približne 5 litrov vody.

Ako zistiť, či je v zásobníku dostatočné množstvo vody:

- *Nalievanie vody v pohotovostnom režime:* keď je v zásobníku dostatočné množstvo vody, zaznie niekoľko pípnutí.
- *Po zapnutí:* ak v zásobníku nie je dostatočné množstvo vody, na displeji bude zobrazené .

Keď je v zásobníku dostatočné množstvo vody, tento symbol zmizne a zaznie niekoľko pípnutí.

Elektrické pripojenie

VAROVANIE:

- Pripojenie k vodovodnému potrubiu musí spĺňať požiadavky miestnych noriem a predpisov.
- Nesprávne pripojenie môže spôsobiť úder elektrickým prúdom.
- Nepoužívajte viac elektrických zásuviek ani predlžovacie káble.
- Zakazuje sa upravovať zástrčku dodanú spolu s týmto zariadením! Ak zástrčka nezapadá správne do elektrickej zásuvky, požiadajte oprávneného odborníka, aby vám nainštaloval správnu elektrickú zásuvku.

VAROVANIE:

- Na odpojenie zariadenia od zdroja napájania v prípade núdze musí byť napájací kábel vždy prístupný.
- Pred pripojením sa uistite, že napájacie napätie zodpovedá špecifikácii uvedenej na typovom štítku (rám dverí).
- Sieťový kábel zapojte do správne nainštalovanej a uzemnenej zásuvky v stene.
- Ak nie je po nainštalovaní prístup k zástrčke, na splnenie požiadaviek príslušných bezpečnostných predpisov musí byť k dispozícii príslušné odpojacie zariadenie.

Použitie po prvý krát

UPOZORNENIE:

- Používajte len soľ a čistiaci prostriedok pre umývačky riadu. Iné produkty môžu toto zariadenie poškodiť.
- Vždy zvážte odporúčania týkajúce sa dávkovania a skladovania, ktoré sú uvedené na predajnom obale.

VAROVANIE:

Soľ a čistiaci prostriedok uchovávajte mimo dosahu detí.

Vkladanie soli do zásobníka na soľ (zmäkčovač vody)

Zmäkčovač vody

Tvrdosť vody je v jednotlivých regiónoch odlišná. Ak sa v umývačke riadu používa tvrdá voda, na tanieroch a kuchynských riadoch sa môžu tvoriť usadeniny. Toto zariadenie je vybavené zmäkčovačom vody, ktorý odstraňuje kotoľný kameň a minerály z vody pomocou zmäkčovača vody v zásobníku na soľ. Vaša miestna vodárenská spoločnosť vás môže informovať o tvrdosti vody vo vašej oblasti.

Nastavenie spotreby soli

Spotreba vody sa môže nastaviť podľa tvrdosti vody vo vašej oblasti a podľa toho ju optimálne vyregulovať.

- Zapnite zariadenie.
- Stlačením tlačidla Program a jeho podržaním na viac ako 5 sekúnd zapnite režim nastavenia na dobu približne 60 sekúnd.

- Opakovaným stláčaním tlačidla Program vyberte tvrdosť vody: H1->H2->H3->H4->H5->H6. Na displeji je zobrazený výber (pozrite si tabuľku nižšie).
- Nastavenie sa po niekoľkých sekundách automaticky uloží; alebo stlačením tlačidla Napájanie ukončíte nastavovanie.

Tvrdosť vody		Nastavenie Zobrazovanie	Regenerácia nastáva po každej X postupnosti programu ¹⁾	Trvalé/cyklické pridávanie soli
°dH	Mmol/l			
0 – 5	0 – 0.94	H1	Bez regenerácie	0 g
6 – 11	1.0 – 2.0	H2	10	4 g
12 – 17	2.1 – 3.0	H3 (továrnske nastavenie)	5	8 g
18 – 22	3.1 – 4.0	H4	3	13 g
23 – 34	4.1 – 6.0	H5	2	20 g
35 – 55	6.1 – 9.8	H6	1	40 g

°dH: Nemecké označenie stupňa tvrdosti

¹⁾ Každý cyklus s regeneráciou si vyžaduje ďalšieho 0,5 litra vody. Spotreba elektrickej energie sa zvýši o 0,01 kWh a program je predĺžený o 4 minúty.

Plnenie soli

△ UPOZORNENIE:

- Zásobník na soľ znova naplňte len vtedy, keď svieti kontrolka soli.
- Soľ a voda môžu unikať počas pridávania soli do zásobníka na soľ. Po naplnení zásobníka okamžite spustíte program, aby sa zabránilo korodovaniu.

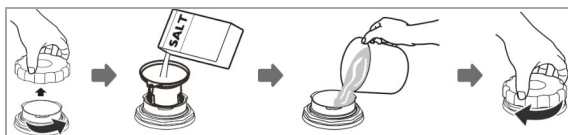

- Z umývačky riadu vyberte košík a zo zásobníka na soľ odskrutkujte veko.
- Pomocou dodanej rúrky s lievikovým hrdlom pridajte približne 130 g soli.
- Do zásobníka na soľ nalejte vodu (tesne pred prvým použitím).

- Po naplnení zásobníka znova pevne naskrutkujte veko.
- Výstražná kontrolka zvyčajne po naplnení okamžite zhasne v závislosti od rozpustenia soli.

B. Napĺňanie čistiacieho prostriedku

Funkcia čistiacieho prostriedku

Čistiace prostriedky spolu so svojimi chemickými prísadami sú potrebné na odstránenie špiny, drobných častíc a ich odplavenie von z umývačky riadu. Na tento účel je vhodná väčšina komerčných, vysokokvalitných čistiacich prostriedkov.

Čistiaci prostriedok

Nový práškový čistiaci prostriedok zvyčajne neobsahuje žiadny fosfát. Preto fosfát nemá funkciu zmäkčovania vody. V tomto prípade odporúčame naplniť soľ do zásobníka na soľ aj vtedy, keď hodnota tvrdosti vody dosahuje 6°dH. Ak sa v prípade

tvrdkej vody používajú čistiace prostriedky bez obsahu fosfátu, na tanieroch a sklenených pohároch sa objavujú biele škvrny. V takomto prípade pridajte viac čistiaceho prostriedku, aby sa dosiahli lepšie výsledky. Čistiace prostriedky bez chlóru umožňujú len slabé bielenie. Silné a farebné škvrny nebudú úplne neodstránené. V takomto prípade zvoľte program s vyššou teplotou.

Čistiaci prostriedok v tabletách (tablety)

Tablety do umývačky riadu od rôznych výrobcov rozpúšťajú rôznymi rýchlosťami. Možné je, že v programoch s krátkou dobou trvania a nízkou teplotou vody sa úplne nerozpustia a preto nedosiahnu svoju úplnú produktívnu účinnosť. Na úplné odstránenie zvyškov čistiaceho prostriedku odporúčame zvoliť oplachovacie programy s dlhou dobou trvania a vyššou teplotou vody. Vždy dodržiavajte pokyny výrobcu!

Plnenie čistiaceho prostriedku

i POZNÁMKA:

- Čistiaci prostriedok pridávajte vždy pred spustením oplachovacieho cyklu, pretože v opačnom prípade by mohol zvlhnúť a nerozpúšťať sa správne.
- Informácie týkajúce sa množstva čistiaceho prostriedku pre príslušné programy nájdete v „tabuľke programov“. Upozorňujeme, že v závislosti od stupňa znečistenia vody a jej tvrdosti sa môžu vyskytovať rozdiely.

Pred spustením každého oplachovacieho cyklu znova doplňte čistiaci prostriedok podľa pokynov v „tabuľke programov“.

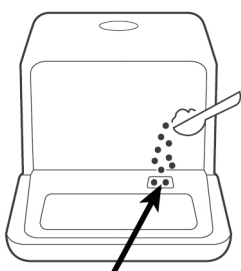

Pre toto zariadenie je potrebné menšie množstvo čistiaceho prostriedku, ako pre komerčné zariadenia. Na oplachovanie normálne znečistenej náplne zvyčajne

postačuje jedna polievková lyžica čistiaceho prostriedku.

Napĺňanie umývačky riadu

△ UPOZORNENIE:

V umývačke riadu oplachujte len také riady a príbory, ktoré sú výslovne označené nápisom „odolné do umývačky riadu“.

i POZNÁMKA:

- Odstráňte hrubé zvyšky jedla a namočte pripálené zvyšky jedál. Predbežné oplachovanie pod tečúcou vodou nie je potrebné.
- Nenapĺňajte viac ako je povolené! Je to dôležité na dosiahnutie primeraných výsledkov čistenia a primeranú spotrebu energie.
- V tomto zariadení sa nesmú oplachovať veľmi malé diely, pretože by mohli ľahko vypadnúť z košíkov.

Na oplachovanie riadov a príborov v umývačke riadu

... nie sú vhodné:

- príbory s tvrdými drevenými rúčkami, perleťovým porcelánom;
- plastové predmety, ktoré nie sú odolné voči teplu;
- staršie príbory s lepenými časťami, ktoré nie sú odolné voči teplu;
- lepené diely príborov alebo riadov;
- cínové alebo medené predmety;
- kryštalové sklo;
- oceľové predmety, ktoré hrdzavejú;
- drevené taniere a misy;
- predmety vyrobené zo syntetických vlákien.

...sú obmedzene vhodné:

- niektoré typy sklenených predmetov môžu po viacnásobných cykloch umývania stratiť lesk;
- strieborné a hliníkové predmety majú počas umývania sklon k odfarbeniu;
- glazované vzory môžu pri častom umývaní v umývačke riadu vyblednúť;

Odporúčania na napĺňanie

- Stolný riad musí byť umiestnený bezpečne a nesmie sa prevrátiť.
- Všetky predmety uložte tak, aby sa striekacie ramená mohli počas oplachovania voľne otáčať.
- Všetky predmety vkladajte s otvormi nadol.
- Zakrivené predmety alebo predmety so záhybmi by sa mali vkladať šikmo, aby mohla odtekať voda.
- Uistite sa, že sklenené predmety sa navzájom nedotýkajú.
- Taniere a príbory nevkladajte jeden do druhého ani tak, aby sa navzájom zakrývali.
- Príbory vkladajte do zásuvky na príbory.
- Dlhé a ostré príbory ukladajte vodorovne v košíku do umývačky riadu.

Spôsoby vkladania bežného riadu

Vkladanie košíka do umývačky riadu

Košík do umývačky riadu vložte podľa veľkosti a z oboch strán do stredu.

Podľa EN60436

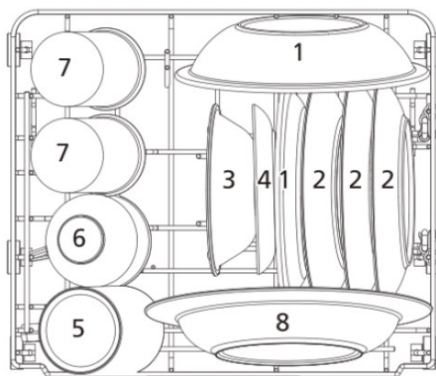

- | | | |
|----------------------------|-------------|-------------------|
| 1 Taniere na dezert hlboko | 3 Miska | 7 Sklenené poháre |
| 2 Taniere na dezert | 4 Tanieriky | 8 Hlboké taniere |
| | 5 Poháre | |
| | 6 Šálky | |

Vkladanie zásuvky na príbory

VAROVANIE: Riziko zranenia!

Nože a ďalšie kuchynské riady s ostrými hrotmi musia byť v zásuvke na príbory uložené hrotmi nadol alebo vo vodorovnej polohe v košíku do umývačky riadu.

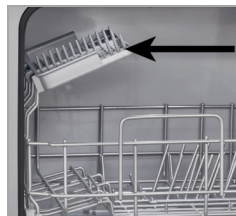

Ako je znázornené nižšie, zásuvka na príbory musí byť vložená na hornej ľavej strane košíka do umývačky riadu.

Príbory vytriedte tak, aby boli rovnomerne rozložené a zvisle úzkou stranou tak, aby mohla odtekať voda. V strede zásuvky na príbory sú uložené obzvlášť dlhé a veľké diely.

Zásuvku na príbory možno odstrániť v závislosti od priestoru, ktorý je potrebný na vkladanie riadu.

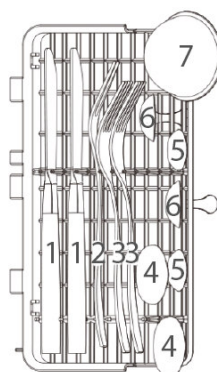

- 1 Nôž
- 2 Servírovacia vidlička
- 3 Vidlička
- 4 Polievková lyžica
- 5 Čajová lyžička
- 6 Lyžička na dezert
- 7 Naberačka

Držiaky na šálky/taniere

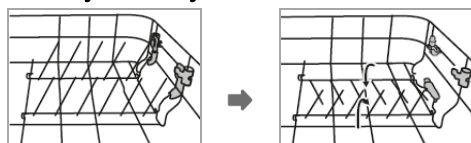





Držiaky na šálky a taniere sa môžu zahnúť, aby sa objemné riady lepšie usporiadali. Regály mierne nadvihnite a zahnite ich dolu.

Štart/Prevádzka

Tabuľka programov

Uvedené hodnoty predstavujú smerné hodnoty a odporúčania za normálnych podmienok, preto nie sú záväzné. Vhodný program zvoľte v závislosti od riadov a stupňa ich znečistenia.

Program	Informácie o výbere programu	Postupnosť programu	Čistiaci prostriedok (g)	Čas (min.)	Energia (kWh)	Voda (l)
EKO (*EN60436)	štandardný program na normálne znečistené riady,	Hlavné opláchnutie (50 °C) Opláchnutie Opláchnutie (72 °C) Sušenie	10 (alebo tablety)	160	0,396	5,0
 1 h	na málo znečistené riady	Hlavné opláchnutie (50 °C) Opláchnutie Opláchnutie (65 °C) Sušenie	10	60	0,400	5,0
 Rýchle	rýchle opláchnutie, slabo znečistené riady bez sušenia	Hlavné opláchnutie (45 °C) Opláchnutie Opláchnutie (55 °C)	10	29	0,350	5,0
 Samočistenie	Na účinné samočistenie vnútra zariadenia (bez riadov)	Hlavné opláchnutie (60 °C) Opláchnutie Opláchnutie (70 °C)	10	60	0,350	5,0
 Sklo	mierne prilepené, čerstvé zvyšky, na sklenené predmety a jemný porcelán	Hlavné opláchnutie (50 °C) Opláchnutie Opláchnutie (65 °C) Sušenie	10	85	0,400	5,0

 Mimoriadne suché: proces sušenia navyše. Táto funkcia je k dispozícii pre programy [EKO] a [Sklo].

 Antibakteriálne: Táto funkcia privádza v pravidelných intervaloch po dobu približne 72 hodín čerstvý vzduch cez ventilačný systém. Tým sa zníži zápach, vlhkosť a rast plesní.

i POZNÁMKA: Program *ECO je testovací cyklus. Informácie pre test porovnateľnosti podľa EN60436.

Všeobecné informácie!

- Program ECO je vhodný na umývanie normálne znečisteného riadu, čo je najúčinnnejší program z hľadiska kombinovanej spotreby energie a vody. Tento program sa používa na kontrolu súladu s legislatívou ekodizajnu EÚ.
- Plnenie domácej umývačky riadu na stanovenú kapacitu pomáha šetriť energiou a vodou.
- Pri predbežnom ručnom umývaní riadu je vyššia spotreba vody a energie!
- Pri umývaní riadu v domácej umývačke riadu sa zvyčajne spotrebúva menej energie a vody, ako pri ručnom umývaní za predpokladu, že pri prevádzkovaní umývačky riadu sa postupuje podľa návodu na použitie.

Ovládací panel

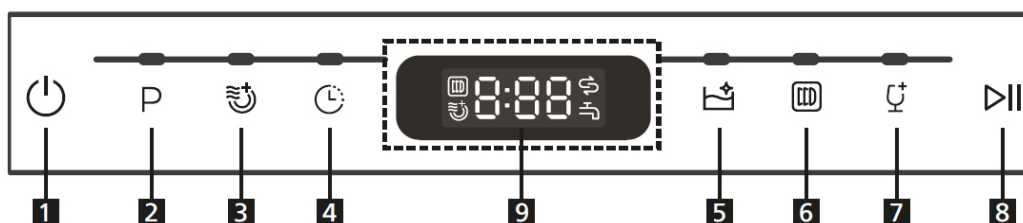

- 1 Napájanie: Napájanie zapnete alebo vypnete stlačením a podržaním tohto tlačidla na dobu približne 3 sekúnd.
 - 2 Program: Tlačidlo na výber oplachovacích programov [EKO – 1 h – Rýchle].
 - 3 Mimoriadne suché: Tlačidlo na aktivovanie/deaktivovanie funkcie [Mimoriadne suché] Upozorňujeme, že táto funkcia závisí od programu!
 - 4 Oneskorenie: Tlačidlo na výber oneskorenia štartu o 1 až 24 hodín. Stlačením tlačidla Štart/Pozastaviť sa zariadenie automaticky spustí po uplynutí zvoleného časového oneskorenia.
 - 5 Samočistenie: Tlačidlo na výber programu [Samočistenie].
 - 6 Antibakteriálne: Stlačením tohto tlačidla a jeho podržaním na dobu približne 3 sekúnd aktivujete alebo deaktivujete funkciu [Anit-Bac.].
 - 7 Sklo: Tlačidlo na výber programu [Sklo].
 - 8 Štart/Pozastaviť: Tlačidlo na spustenie/pozastavenie zvoleného alebo bežiacieho programu.
 - 9 Displej: Na displeji sa môžu zvoliť spotreba soli (tvrdosť soli) a oneskorenie štartu. Zobrazené sú oneskorenie štartu (ak je aktivované), zostávajúci čas programu a akékoľvek chybové kódy.
- Kontrolka: Svetí, keď je potrebné znova doplniť soľ do umývačky riadu.
- Kontrolka: Svetí, keď je zatvorený prívod vody, alebo keď je zásobník na vodu prázdny.

Spustenie programu

- Prívod vody musí byť otvorený na maximálny tlak ALEBO v musí byť naplnený zásobník na vodu.
- Naplňte košík do umývačky riadu.
- Nalejte čistiaci prostriedok.
- Zapnite zariadenie.
- Nastavte možnosti požadovaného programu.
- Spustite operáciu.

Vnútorne osvetlenie

Vnútorne osvetlenie sa automaticky zapne:

- otvorením dvierok zariadenia v zapnutom alebo pohotovostnom režime;
- stlačením tlačidla počas cyklu oplachovania.

Vnútorne osvetlenie zhasne približne 5 minút po otvorení dvierok alebo po poslednom stlačení tlačidla.

Zmena programu

UPOZORNENIE:

Program by sa mal zmeniť len krátko po spustení programu. V opačnom prípade by sa mohol čistiaci prostriedok rozpustiť a oplachovacia voda by mohla vytiecť.

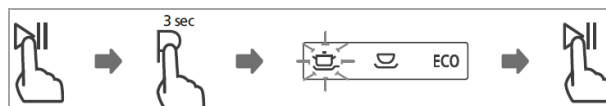

- Ak chcete zastaviť aktuálny oplachovací program, najskôr stlačte tlačidlo Štart/Pozastaviť.
- Stlačte tlačidlo na výber programu a podržte ho stlačené približne na 3 sekundy.

- Vyberte nový program a spustíte novú operáciu.

Zabudli ste vložiť riad?

⚠ VAROVANIE:

Počas operácie dvierka otvárajte veľmi opatrne, pretože voda môže vystreknúť von.

Riad môžete pridať kedykoľvek pred rozpustením čistiaceho prostriedku alebo vypustením oplachovacej vody.

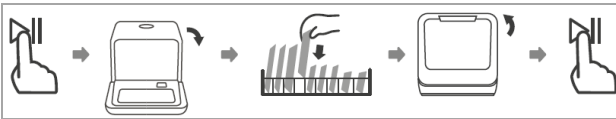

- Operáciu zastavte stlačením tlačidla Štart/Pozastaviť. Keď sú striekacie ramená zastavené, dvierka zariadenia môžete úplne otvoriť.
- Pridajte zabudnutý riad.
- Po stlačení tlačidla Štart/Pozastaviť bude operácia pokračovať približne za 10 sekúnd.

Na konci programu

⚠ UPOZORNENIE:

Po skončení programu nechajte zariadenie trochu vychladnúť skôr, než ho otvoríte. Tým sa zabráni uniknutiu pary, ktorá môže spôsobiť dlhodobé poškodenie vášho nábytku.

Po skončení cyklu oplachovania zaznie séria signálov; potom sa zariadenie prepne do pohotovostného režimu.

Ak sa do 15 minút nevykonáva žiadna prevádzka, zariadenie sa automaticky vypne - šetrenie energie!

Vypnutie

- Vypnite zariadenie.
- Ak je to potrebné, zatvorte prívod vody!
- Po ochladení vyberte riad (pozrite si časť „Vykladanie umývačky riadu“).
- Dvierka zariadenia nechajte trochu pootvorené až do ďalšieho oplachovacieho cyklu, aby sa zabránilo tvorbe pachov.

- Ak sa zariadenie dlhšiu dobu nepoužíva, odpojte ho od zdroja napájania!

Vykladanie umývačky riadu

⚠ UPOZORNENIE:

Riad nechajte pred vyloženým ochladiť po dobu 15 minút. Horúce riady sú citlivé na nárazy.

ℹ POZNÁMKA:

Po skončení programu bude v zariadení stále odkvapkávať voda.

Otvorte dvierka zariadenia a vyberte košík.

Tipy na úsporu energie

- Pri umývaní riadu v domácej umývačke riadu sa zvyčajne spotrebúva menej energie a vody, ako pri ručnom umývaní za predpokladu, že domáca umývačka riadu je prevádzkovaná podľa návodu na použitie.
- Umývačku riadu sa snažte prevádzkovať vždy, keď je úplne naložená.
- Riad neoplachujte vopred pod tečúcou vodou.
- Pre každý typ náplne použite najvhodnejší oplachovací program.
- Riad predbežne neoplachujte (v závislosti od modelu), ak to nie je potrebné.

Čistenie a údržba

⚠ VAROVANIE:

- Pred čistením a vykonávaním údržby zariadenie vždy vypnite a odpojte od zdroja napájania.
- Pred čistením nechajte zariadenie vychladnúť.
- Na čistenie zariadenia nepoužívajte parné čističe; do elektrických súčastí by mohla vniknúť vlhkosť.
Riziko úrazu elektrickým prúdom! Horúca para by mohla poškodiť plastové diely. Zariadenie musí byť pred opätovným spustením programu suché.

△ UPOZORNENIE:

- Nepoužívajte žiadne drôtené kefky alebo iné brúsne predmety.
- Nepoužívajte žiadne kyslé alebo abrazívne čistiace prostriedky.

! POZNÁMKA:

Znečistené filtre a upchané striekacie ramená zhoršujú oplachovanie. Filter a striekacie ramená pravidelne kontrolujte a v prípade potreby ich vyčistite.

Filtračný systém

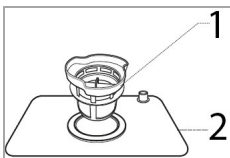

Filtračný systém zabraňuje vniknutiu väčších kusov jedla a iných predmetov do čerpadla.

1 Mikro filter: Filtruje špinu a zvyšky jedál v oblasti odpadovej vane a počas cyklu oplachovania zabraňuje ich opätovnému hromadeniu v umývačke riadu.

2 Hlavný filter: Špeciálna dýza na dolnom striekacom ramene rozdeľuje zvyšky jedál a soli, ktoré sú v tomto filtri zachytené, a vyplavuje ich von cez vypúšťaciu hadicu.

Čistenie filtračného systému

△ UPOZORNENIE:

- Umývačka riadu sa nikdy nesmie používať bez filtra.
- Nesprávna výmena filtra môže znížiť výkon zariadenia a poškodiť ho.
- Filter pri čistení nevyklepávajte, aby sa zabránilo jeho možným deformáciám.

! POZNÁMKA:

Po každom oplachovaní skontrolujte, či vo filtri nie sú zachytené zvyšky jedál.



- Filtračný systém otočte doľava a vyberte ho potiahnutím nahor.
- Z hlavného filtra vyberte mikro filter.
- Odstráňte zvyšky jedál a filter vyčistite pod tečúcou vodou. Na vyčistenie hrubého a mikro filtra použite v prípade potreby mäkkú kefku.
- Filtračný systém znova nainštalujte v opačnom poradí.

Čistenie dolného striekacieho ramena

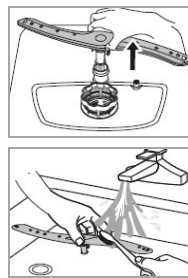

Dýzy a ložiská striekacieho ramena môžu blokovať kotolný kameň a nečistoty z oplachovacej vody. Výstupné dýzy striekacieho ramena pravidelne kontrolujte, či nie sú upchané.

- Dolné striekacie rameno vyťahnite nahor.
- Rameno vyčistite pod tečúcou vodou; dýzy v prípade potreby vyčistite mäkkou kefkou.
- Striekacie rameno znova vložte a zatlačte, kým nezacvakne na miesto.

Údržba umývačky riadu

△ UPOZORNENIE:

Na čistenie dvierok nikdy nepoužívajte sprejové čistiace prostriedky, pretože môžu poškodiť zámok dvierok a elektrické súčasti.

- Vonkajšie povrchy zariadenia a tesnenie dvierok dôkladne vyčistite navlhčenou mäkkou handričkou. Používajte len slabý čistiaci prostriedok.
- Škrvny vnútri zariadenia odstráňte handričkou namočenou do bieleho octu alebo špeciálneho čistiaceho prostriedku na umývačky riadu. Ak je to potrebné, do zariadenia nalejte čistiaci prostriedok a spustíte program s najvyššou teplotou oplachovania bez vloženého riadu.

- Odporúčanie: Zariadenie pravidelne uveďte do chodu bez riadu s programom [Samočistenie].
- Vonkajšie povrchy zariadenia nechajte dôkladne vysušiť pred jeho opätovným uvedením do prevádzky.

Ochrana proti mrazu

Ak sa zariadenie nepoužíva a je vystavené teplotám pod bodom mrazu, vykonajte nasledujúce opatrenia:

- Vytiahnite zástrčku zo zásuvky.
- Zatvorte prívod vody a z vodovodného ventilu odpojte prívodnú hadicu.
- Z prívodnej hadice a vodovodného ventilu vypustite vodu.
- Prívodnú hadicu znova pripojte k vodovodnému ventilu.
- Zo zásobníka na soľ odskrutkujte veko a vyberte filtračný systém. Z odpadovej vane odstráňte pomocou špongie zvyšnú vodu.

Riešenie problémov

Skôr, než sa obrátite na oprávneného odborníka

Problém	Možná príčina/Opatrenie
<i>Zariadenie sa nespustí</i>	<ul style="list-style-type: none"> • Skontrolujte zdroj napájania. • Je zariadenie zapnuté a sú dvierka bezpečne zatvorené? • Je vybraný program? • Je správne pripojený prívod vody a je otvorený?
<i>Voda neodtiekla</i>	<ul style="list-style-type: none"> • Skontrolujte vypúšťaciu hadicu. • Sú upchané filtre alebo kuchynská výlevka?
<i>Hluk</i>	<ul style="list-style-type: none"> • Uistite sa, že všetky riady sú v umývačke riadu zaistené. • Všetky predmety uložte tak, aby sa striekacie ramená mohli voľne otáčať.

Problém	Možná príčina/Opatrenie
<i>Penenie</i>	Na zabránení peneniu používajte len špeciálny čistiaci prostriedok do umývačky riadu. Ak sa vyskytuje, otvorte dvierka nechajte odpariť mydlový roztok. Do vane pridajte trocha studenej vody. Vodu vypustite tak, že spustíte krátky oplachovací cyklus.
<i>Ploché riady sú znečistené</i>	<ul style="list-style-type: none"> • Zvoľte silnejší program. • Uistite sa, že veľké riady neblokujú striekacie ramená.
<i>Tvorba ťľakov a povlaku</i>	<ul style="list-style-type: none"> • Veľmi tvrdá voda • nízka vstupná teplota • preplnené koše, nesprávne vkladanie • starý alebo vlhký čistiaci prostriedok • nesprávne dávkovanie čistiaceho prostriedku
<i>Zakalené sklenené riady</i>	Ak máte mäkkú vodu, na umývanie a oplachovanie skleneného riadu zvoľte najkratší oplachovací cyklus a použite menej čistiaceho prostriedku.
<i>Čierne alebo šedé škvrny</i>	O riady sa opierajú hliníkové príbory. Tieto škvrny odstráňte jemným brúsny čistiacim prostriedkom.
<i>Sfarbenie na vnútornom povrchu</i>	Používajte len čistiace prostriedky bez farbív.
<i>Biely povlak na vnútornom povrchu</i>	Tvrdá voda s obsahom minerálov: Vnútorný povrch vyčistite špongiou namočenou do čistiaceho prostriedku na umývačky riadu. Noste gumené rukavice.
<i>Neuspokojivý výsledok sušenia</i>	<ul style="list-style-type: none"> • Nesprávne nakladanie • riady sú veľmi skoro vybraté • zvolený bol nesprávny program • používanie príborov s nekvalitným povlakom

Chybové kódy

Pri niektorých poruchách vás upozornia blikajúce kontrolky na nasledujúce chybové kódy:

Kód	Význam/Možná príčina
E1	Porucha na prívode vody! Kohútik je zatvorený, prívod je zablokovaný alebo je veľmi nízky tlak vody.
E3	Porucha vyhrievacieho telesa.
E4	Pretekánie/unikanie vody
Ed	Chyba komunikácie/porucha displeja

△ UPOZORNENIE:

- Ak dôjde k pretekaniu, skôr než sa obrátite na oprávneného technika, zatvorte hlavný prívod vody.
- Ak sa pri pretekaní hromadí voda v dolnej časti telesa alebo ak sa vyskytuje malé unikanie vody, pred spustením zariadenia odstráňte túto vodu.

ℹ POZNÁMKA:

Ak po vykonaní vyššie uvedených opatrení problém pretrváva, obráťte sa na obchodného zástupcu alebo oprávneného technika.

Technické parametre

Elektrické zapojenie/prívod vody.....

Napätie prípojky:220 - 240 V pri 50 Hz

Napájacia prípojka:730 - 860 W

Tlak vody:0,04 - 1 Mpa

Rozmery V x Š x H/Hmotnosť:.....

Veľkosť zariadenia:43,5 x 42,0 x 43,5 cm

Čistá hmotnosť:približne 13,5 kg

Príslušenstvo.....

Bezpečnostný systém s prívodnou hadicou

.....Objednávacie č. 8900 410

Pre ďalšie informácie o tomto výrobku si naskenujte

kód QR na dodanom energetickom štítku a/alebo

navštívte oficiálnu internetovú stránku databanky

výrobkov: <https://eprel.ec.europa.eu>

Kvôli neustálemu vývoju výrobkov si vyhradzuje právo na zmenu technických parametrov a konštrukcie.

Toto zariadenie bolo testované v súlade so všetkými aktuálnymi smernicami ES, ako napríklad smernicami o elektromagnetickej kompatibilite a nízkom napätí, a bolo vyrobené v súlade s najnovšími bezpečnostnými predpismi.



Likvidácia

Význam symbolu “odpadovej nádoby”

Chráňte životné prostredie; elektrické zariadenia nelikvidujte spolu s komunálnym odpadom.

Akokoľvek elektrické zariadenie, ktoré už nebudete používať, zaneste do zberného strediska, ktoré zaručí jeho likvidáciu.

Pomôžete tým znížiť potenciálne negatívny vplyv nesprávnej likvidácie na životné prostredie a ľudské zdravie.

Toto taktiež bude prispievať k recyklácii a iným formám znovu používania a využitia elektrických a elektronických zariadení.

Informácie o likvidácii zariadenia vám poskytnú miestne úrady.

⚠ VAROVANIE:

Ak zariadenie vyradujete z prevádzky alebo ho likvidujete, odstráňte alebo uvoľnite všetky existujúce svorky a poistné matice skrutiek.

BOMANN®
C. Bomann GmbH
www.bomann-germany.de
Made in P.R.C.

Stand 09/2021