



Classic Cantabile AP-30 Aktiv-Monitor

ArtNr.: 00011178



Bedienungsanleitung

Version: 02.2021

© 2021

Diese Bedienungsanleitung ist urheberrechtlich geschützt. Die Vervielfältigung dieser Bedienungsanleitung, auch auszugsweise, ist nur mit Genehmigung der Musikhaus Kirstein GmbH gestattet. Gleiches gilt für die Vervielfältigung oder das Kopieren von Bildern, auch in geänderter Form.

Content

Detaillierte Sicherheitshinweise:	2
Nutzung des Aktiv-Monitor	3
Bedienelemente:	4
Anschlüsse:	5
WEEE-Erklärung (Waste of Electrical and Electronic Equipment)	6

Vielen Dank, dass Sie sich für diesen Classic Cantabile Aktiv-Monitor entschieden haben.

Um sicherzustellen, dass Sie mit dem Artikel vollkommen zufrieden sind, lesen Sie sorgfältig und verstehen Sie diese Bedienungsanleitung, bevor Sie unser Produkt verwenden. Bewahren Sie diese Bedienungsanleitung an einem sicheren Ort auf. Die Bedienungsanleitung muss an alle nachfolgenden Anwender weitergegeben werden.



Bedienungsanleitung beachten!



Mit dem Signalwort **WARNUNG** sind die Gefahren gekennzeichnet, die ohne Vorsichtsmaßnahmen zu schweren Verletzungen führen können.



Mit dem Signalwort **HINWEIS** sind allgemeine Vorsichtsmaßnahmen gekennzeichnet, die im Umgang mit dem Produkt beachtet werden sollen.



Bilder und Bildschirmdarstellungen in dieser Bedienungsanleitung können vom Erscheinungsbild des tatsächlichen Produkts geringfügig abweichen, solange dies keine negativen Auswirkungen auf die technischen Eigenschaften und Sicherheit des Produkts hat.



Alle personenbezogenen Formulierungen in dieser Bedienungsanleitung sind geschlechtsneutral zu betrachten.

Diese Bedienungsanleitung gilt für Personen, die von einer für ihre Sicherheit verantwortlichen Person beaufsichtigt oder in die Bedienung des Gerätes eingewiesen wurden und nachgewiesen haben mit dem Gerät umgehen zu können.



**Kinder sollten beaufsichtigt werden, um sicherzustellen, dass sie nicht mit dem Gerät spielen.
Lassen Sie Kinder nicht unbeaufsichtigt.**

Alle Informationen in dieser Bedienungsanleitung wurden nach bestem Wissen und Gewissen kontrolliert. Weder Autor noch Herausgeber können jedoch für Schäden haftbar gemacht werden, die in Zusammenhang mit der Verwendung dieser Bedienungsanleitung stehen.

Sonstige, in diesem Dokument aufgeführte Produkt-, Marken- und Unternehmensbezeichnungen können die Warenzeichen ihrer jeweiligen Eigentümer sein. Die Einhaltung sämtlicher anwendbarer Urheberrechtsgesetze liegt in der Verantwortung des Anwenders dieses Dokuments.

Detailierte Sicherheitshinweise:

- Lesen Sie diese Anweisungen.
- Bewahren Sie diese Anleitung auf.
- Beachten Sie alle Warnungen. Befolgen Sie alle Anweisungen.
- Verwenden Sie dieses Gerät nicht in der Nähe von Wasser.
- Reinigen Sie das Gerät nur mit einem trockenen Tuch.
- Blockieren Sie keine Belüftungsöffnungen.
- Stellen Sie das Gerät nicht in der Nähe von Wärmequellen wie Heizkörpern, Öfen oder anderen Geräten auf, die Wärme erzeugen.
- Treten Sie nicht auf das Kabel und vermeiden Sie es einzuklemmen, besonders am Kabelstecker, der Steckdose und dem Kabelausgang aus dem Gerät.
- Verwenden Sie nur Ständer, Stative, Halterungen oder Tische, die vom Hersteller angegeben oder mit dem Gerät verkauft wurden. Gehen Sie damit vorsichtig vor, um Verletzungen zu vermeiden.
- Achten Sie auf die Lautstärke! Hören mit zu hohem Lautstärkepegel kann Ihr Gehör dauerhaft schädigen.
- Trennen Sie dieses Gerät bei Gewittern oder wenn Sie es längere Zeit nicht benutzen vom Strom.
- Wenden Sie sich bezüglich aller Reparatur- /Wartungsarbeiten an qualifiziertes Servicepersonal. Öffnen Sie das Gerät bzw. das Gehäuse nicht eigenmächtig. Eine Wartung ist erforderlich, wenn das Gerät auf irgendeine Weise beschädigt wurde, z. B. wenn das Netzkabel oder der Netzstecker beschädigt ist, Flüssigkeit verschüttet wurde oder Gegenstände in das Gerät gefallen sind, das Gerät Regen oder Feuchtigkeit ausgesetzt war, nicht ordnungsgemäß funktioniert oder fallen gelassen wurde.

Spezifikationen:

Stromversorgung: AC 120V~, 60 Hz

Leistung: 40W

Gewicht: 15kg

Maße: 351x345x367mm

Nutzung des Aktiv-Monitor

Aufstellungsort

Setzen Sie Ihr Gerät nicht den folgenden Bedingungen aus um Verformungen, Verfärbungen oder schwerwiegendere Schäden zu vermeiden:

- Direktes Sonnenlicht
- Zu hohe Temperaturen (nahe einer Wärmequelle oder in einem Auto, das der direkten Sonneneinstrahlung ausgesetzt ist)
- Feuchtigkeit

Bedienung und Transport

Wenden Sie an den Drehrägeln, den Verbindungen oder den anderen Teilen der Box keine exzessive Kraft zur Nutzung an.

Ziehen Sie die Kabel immer am Stecker aus der Steckdose und nicht durch Ziehen am Kabel.

Trennen Sie die Kabel von sämtlichen Steckdosen bevor Sie das Produkt bewegen. Wenn Sie das Gerät fallenlassen, dagegen stoßen oder schwere Gegenstände darauf platzieren kann dies zu einem Geräteschaden führen. In diesem Fall können ebenfalls Kratzer oder andere schwerwiegendere Schäden entstehen.

Elektronische Störgeräusche

Der Artikel enthält digitale Schaltungen und daher kann es vereinzelt bei Radio oder Fernsehgeräten zu Störungen führen wenn es zu nahe an ihnen aufgestellt wird.

Sollten derlei Störgeräusche auftreten, stellen Sie die Box weiter von den betroffenen Geräten weg.

Reinigung

Reinigen Sie das Gerät mit einem trockenen, fusselfreien Tuch. Ein leicht angefeuchtetes Tuch kann hartnäckige Verschmutzungen vom Instrument entfernen.

Benutzen Sie keine chemischen Reinigungsmittel die Alkohol oder Verdüner enthalten.

Stellen Sie keine Gegenstände aus Vinyl auf dem Gerät ab.

Schalten Sie das Gerät aus bevor Sie es mit dem Strom verbinden

Um Schäden an Ihrem Gerät und verbundenen Instrumenten zu vermeiden, schalten Sie sämtliche verbundenen Geräte aus bevor Sie eine Stromzufuhr herstellen oder unterbrechen.

Energieversorgung

Schalten Sie den "Power"-Knopf auf "OFF" wenn Sie das Gerät nicht benutzen.

Bedienelemente:

Vorderseite

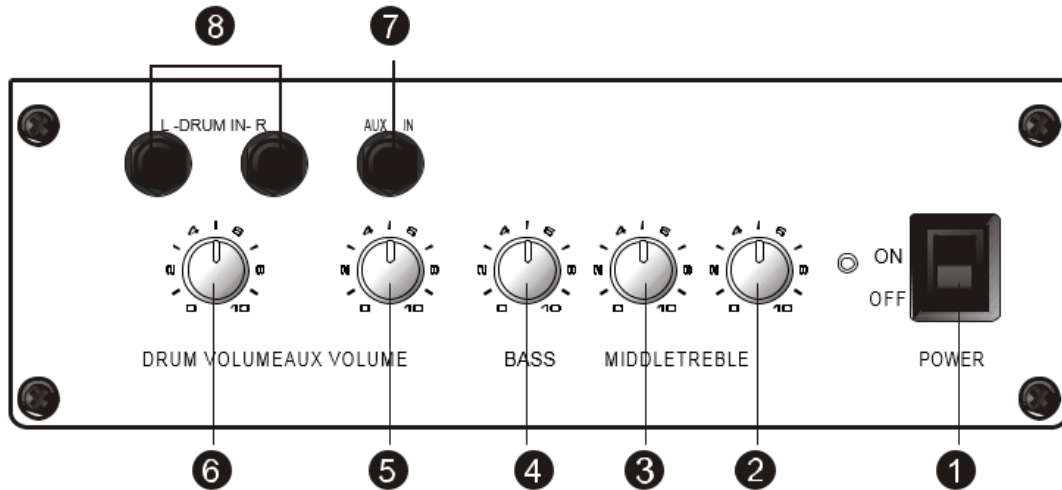

1. "Power" Knopf - Schalten Sie das Gerät an oder aus
2. „Treble“ Drehregler - Hiermit können Sie die Höhen im Mix anpassen
3. „Middle“ Drehregler - Regulieren Sie die Mitten im Mix
4. "Bass" Drehregler - Hiermit können die Bässe im Mix angehoben oder abgesenkt werden
5. AUX Lautstärke Drehregler - Regulieren Sie mit diesem Regler die Ausgangslautstärke des externen Audiosignals
6. „Drum Volume“ Drehregler - Regulieren Sie mit diesem Regler die Ausgangslautstärke des angeschlossenen Instruments
7. AUX IN Buchse - Eingangsbuchse um externes Audioequipment zu verbinden
8. Drum IN Buchse (links und rechts) - Eingangsbuchse für digitale Instrumente wie z.B. E-Drums

Rückseite

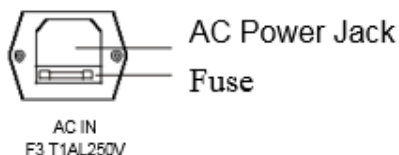

Wenn die Stromversorgung nicht mit den Anforderungen des Verstärkers übereinstimmt kann die elektrische Sicherung Schaden nehmen. Falls der Verstärker nicht normal funktioniert, lassen Sie diese Sicherung überprüfen.

Anschlüsse:

Anschließen des Stromkabels

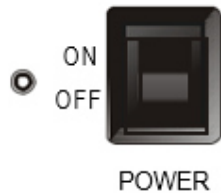

1. Stellen Sie sicher, dass der Verstärker ausgeschaltet ist, während Sie das Gerät an den Strom anschließen oder von der Stromquelle entfernen.



2. Verbinden Sie das Stromkabel mit der Stromeingangsbuchse auf der Rückseite der Box.

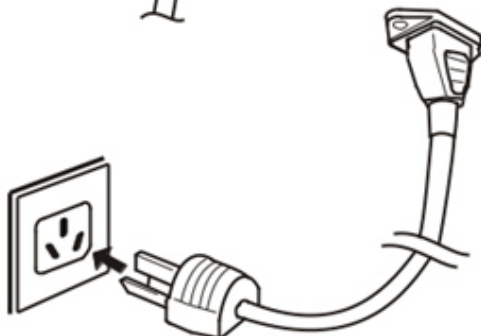

3. Stecken Sie das Stromkabel in die Steckdose.

Anschließen der Drum IN Buchse

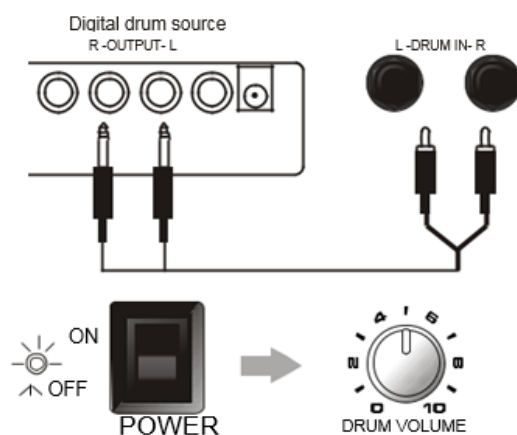

1. Verbinden Sie Ihr digitales Drumset per Audiokabel mit der Drum IN Buchse des Verstärkers während dieser ausgeschaltet ist.

2. Die Lautstärke des digitalen Drumsets kann durch den „Drum Volume“-Regler verändert werden.

AUX IN Buchse

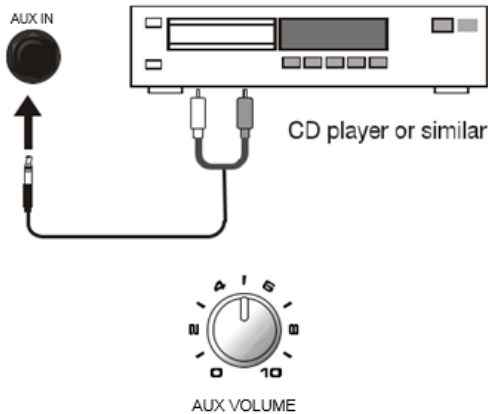

Verbinden Sie Ihr externes Audiogerät (beispielsweise MP3-player, Handy, usw.) mit der AUX IN Buchse um parallel zum Schlagzeug Sound zu ihren Lieblingssongs zu spielen.

Die Lautstärke des externen Audiogeräts kann durch den AUX Lautstärkeregler verändert werden.

WEEE-Erklärung (Waste of Electrical and Electronic Equipment)

Ihr Produkt wurde unter Verwendung hochwertiger Materialien und Komponenten entwickelt und hergestellt, die recycelbar und wiederverwendbar sind. Das Symbol bedeutet, dass Ihr Produkt am Ende seiner Lebensdauer vom Hausmüll getrennt entsorgt werden muss.

Entsorgen Sie dieses Gerät bei Ihrer örtlichen Sammelstelle oder Recyclingstelle. Bitte helfen Sie mit, die Umwelt zu schützen, in der wir alle leben.

Alle technischen Daten und Erscheinungsbilder können ohne vorherige Ankündigung geändert werden. Alle Angaben waren zum Zeitpunkt der Drucklegung korrekt. Die Musikhaus Kirstein GmbH übernimmt keine Gewähr für die Richtigkeit oder Vollständigkeit der in diesem Handbuch enthaltenen Beschreibungen, Fotos oder Aussagen. Gedruckte Farben und Spezifikationen können geringfügig vom Produkt abweichen. Produkte der Musikhaus Kirstein GmbH werden nur über autorisierte Händler vertrieben. Distributoren und Händler sind keine Vertreter der Musikhaus Kirstein GmbH und nicht befugt, die Musikhaus Kirstein GmbH in irgendeiner Weise rechtlich zu binden.



Musikhaus Kirstein GmbH
Bernbeurener Str. 11
86956 Schongau - Germany
Phone: 0049-8861-909494-0
Fax / Fax: 0049-8861-909494-19



XDrum Schlagzeug Hocker

Aufbauanleitung

Sie finden die Aufbauanleitung zu Ihrem Drum Hocker online unter folgendem Link:

XDrum Semi

https://www.kirstein.de/docs/manuals/XDrum-Schlagzeughocker%20Semi-Aufbauanleitung_DE.pdf



XDrum DHS-1

https://www.kirstein.de/docs/manuals/XDrum-Schlagzeughocker%20DHS-1-Aufbauanleitung_DE.pdf



Um die Umwelt zu schützen, versenden wir diese Handbücher nicht in gedruckter Form. Sollten Sie dies dennoch wünschen, können Sie sich die Anleitungen ganz einfach unter den angegebenen Links bzw. durch Scannen des QR Codes ausdrucken oder Sie kontaktieren uns direkt und wir schicken Ihnen diese in gedruckter Form per Post zu.

XDrum Drum Stool

Assembly instruction

You can find the Assembly instruction for your drum throne online under the following link:

XDrum Semi

https://www.kirstein.de/docs/manuals/XDrum-Drum%20Stool%20Semi-Assembly%20Instruction_EN.pdf



XDrum DHS-1

https://www.kirstein.de/docs/manuals/XDrum-Schlagzeughocker%20DHS-1-Assembly%20Instruction_EN.pdf



In order to protect the environment, we do not send these manuals in printed form. Should you nevertheless wish to do so, you can easily print out the instructions using the links or QR code provided or contact us directly and we will send them to you in printed form by post.



DD-530 Mesh Head E-Drum



Bedienungsanleitung

Herzlichen Dank, dass Sie sich für das DD-530 entschieden haben.

Bitte lesen Sie diese Anleitung aufmerksam, um die praktischen Funktionen des **DD-530** voll nutzen zu können. Außerdem empfehlen wir Ihnen, dieses Handbuch an einem sicheren und leicht zugänglichen Ort aufzubewahren, um später darin nachschlagen zu können.



Achtung ! Vor dem ersten Einschalten und der Inbetriebnahme des Instruments lesen Sie auf jeden Fall die Sicherheitsanweisungen durch um Verletzungen sowie Beschädigungen des Instruments zu vermeiden.

Vorsichtsmaßnahmen

BITTE SORGFÄLTIG DURCHLESEN, EHE SIE WEITERMACHEN

Warnung:

Befolgen Sie unbedingt die nachfolgend beschriebenen grundlegenden Vorsichtsmaßnahmen, um die Gefahr einer schwerwiegenden Verletzung oder sogar tödlicher Unfälle, von elektrischen Schlägen, Kurzschlüssen, Beschädigungen, Feuer oder sonstigen Gefahren zu vermeiden. Zu diesen Vorsichtsmaßnahmen gehören die folgenden Punkte, die jedoch keine abschließende Aufzählung darstellen:

Netzanschluss/Netzanschlusskabel (bei Geräten mit Netzanschluss/Netzadapter):

- Verwenden Sie ausschließlich die für das Gerät vorgeschriebene richtige Netzspannung. Die erforderliche Spannung finden Sie auf dem Typenschild des Geräts.
- Prüfen Sie den Netzstecker in regelmäßigen Abständen und entfernen Sie eventuell vorhandenen Staub oder Schmutz, der sich angesammelt haben kann.
- Verwenden Sie ausschließlich die mitgelieferten Netzkabel/Stecker.
- Verlegen Sie das Netzkabel niemals in der Nähe von Wärmequellen, etwa Heizkörpern oder Heizstrahlern, biegen Sie es nicht übermäßig und beschädigen Sie es nicht auf sonstige Weise, stellen Sie keine schweren Gegenstände darauf und verlegen Sie es nicht an einer Stelle, wo jemand darauf treten, darüber stolpern oder etwas darüber rollen könnte.
- Wenn Sie den Netzstecker aus dem Gerät oder der Netzsteckdose abziehen, ziehen Sie stets am Stecker selbst und niemals am Kabel. Wenn Sie am Kabel ziehen, kann dieses beschädigt werden.
- Ziehen Sie stets den Netzstecker aus der Netzsteckdose heraus, wenn das Gerät längere Zeit nicht benutzt wird oder während eines Gewitters.
- Schließen Sie das Gerät niemals mit einem Mehrfachsteckverbinder an eine Steckdose an. Hierdurch kann sich die Tonqualität verschlechtern oder sich die Netzsteckdose überhitzen.

Öffnen verboten:

- Versuchen Sie nicht, das Gerät zu öffnen oder Teile im Innern zu zerlegen oder sie auf irgendeine Weise zu verändern. Das Gerät enthält keine Teile, die vom Benutzer gewartet werden könnten. Wenn das Gerät nicht richtig zu funktionieren scheint, benutzen Sie es auf keinen Fall weiter!

Gefahr durch Wasser:

- Achten Sie darauf, dass das Gerät nicht durch Regen nass wird, verwenden Sie es nicht in der Nähe von Wasser oder unter feuchten oder nassen Umgebungsbedingungen und stellen Sie auch keine Behälter mit Flüssigkeiten darauf, die herausschwappen und in Öffnungen hineinfließen könnte.
- Schließen Sie den Netzstecker niemals mit nassen Händen an oder ziehen Sie ihn heraus.

Falls Sie etwas ungewöhnliches am Gerät bemerken:

- Wenn das Netzkabel ausgefranst ist oder der Netzstecker beschädigt wird, wenn es während der Verwendung des Geräts zu einem plötzlichen Tonausfall kommt, oder wenn es einen ungewöhnlichen Geruch oder Rauch erzeugen sollte, schalten Sie den Netzschalter sofort aus, ziehen Sie den Netzstecker aus der Netzsteckdose!

Montage:

- Lesen Sie unbedingt sorgfältig die mitgelieferte Dokumentation durch, die das Verfahren beim Zusammenbau beschreibt. Wenn das Gerät nicht in der richtigen Reihenfolge zusammengebaut wird, kann es beschädigt werden oder sogar Verletzungen hervorrufen.

Aufstellort:

- Setzen Sie das Gerät niemals übermäßigem Staub, Vibrationen oder extremer Kälte oder Hitze aus (etwa durch direkte Sonneneinstrahlung, die Nähe einer Heizung oder Lagerung tagsüber in einem geschlossenen Fahrzeug), um die Möglichkeit auszuschalten, daß sich das Bedienfeld verzieht oder Bauteile im Innern beschädigt werden.
- Betreiben Sie das Gerät nicht in der Nähe von Fernsehgeräten, Radios, Stereoanlagen, Mobiltelefonen oder anderen elektrischen Geräten. Anderenfalls kann durch das Gerät oder die anderen Geräte ein Rauschen entstehen.
- Stellen Sie das Gerät nicht an einer instabilen Position ab, wo es versehentlich umstürzen könnte.
- Ehe Sie das Gerät bewegen, trennen Sie alle angeschlossenen Kabelverbindungen ab.
- Stellen Sie das Gerät nicht direkt an eine Wand (halten Sie einen Abstand von mindestens 3 cm von der Wand ein), da es andernfalls aufgrund unzureichender Luftzirkulation zu einer Überhitzung des Geräts kommen kann.
- Stellen Sie keine offenen Flammen, wie z.B. Kerzen, auf dem Gerät ab. Eine offene Flamme könnte umstürzen und einen Brand verursachen.

Lautstärke:

- Das Hören übermäßig lauter Musik über längere Zeiträume kann zu Gehörschäden führen.

Vorder- und Rückseite

Vorderseite.....	4
Rückansicht und Seite.....	5
Display.....	5

Setup

Anschliessen der Pads und Pedale.....	6
---------------------------------------	---

Verbindungen

Anschliessen an Audio Geräte.....	7
Anschliessen eines Kopfhörers.....	7
Anschliessen eines MP3/CD Players.....	7
Einen Computer anschliessen.....	7
Ein MIDI Keyboard anschliessen.....	7
Stromversorgung.....	7

Betrieb

Ein Schlagzeug auswählen.....	8
Die Pads spielen.....	8
Die Sensibilität eines Pads einstellen.....	9
Die Metronom/Klick Funktion verwenden.....	9
Tempo einstellen.....	9

Ein Schlagzeug editieren und speichern

Die Lautstärke eines Kits einstellen.....	10
Hall ein/ausschalten und EQ Einstellungen.....	10
Ein Instrument für ein Pad auswählen.....	10
Lautstärke, Panorama und Tonhöhe eines Pads einstellen.....	10
Die Pads zum abspielen eines Songs konfigurieren.....	10
Das editierte Kit speichern.....	10

Zu Songs spielen

Einen Song auswählen und abspielen.....	11
Lautstärke der Begleitung und des Schlagzeugs einstellen.....	11
Das Schlagzeug im Song stumm schalten.....	11
Die Pads zum spielen eines Songs verwenden.....	11

Aufnehmen Ihrer Performance

Schnelles aufnehmen Ihrer Performance.....	12
Abspielen Ihrer aufgenommenen Performance.....	12
Einstellungen für die Aufnahme vornehmen.....	12

Mit Pattern üben

Ein Pattern auswählen und damit üben.....	13
Ihre Übungseinheit bewerten.....	13
Ihre aufgenommene Übungseinheit abspielen.....	13

Funktionen für Fortgeschrittene

Ihr eigenes Schlagzeug erstellen

Über die einzelnen Kits.....	14
Ein Kit auswählen.....	14
Generelle Einstellungen des Kits.....	14
Ein Pad zum editieren auswählen.....	14
Über die einzelnen Schlagzeug Klänge.....	15
Instrumente auswählen.....	15
Schlagzeug Instrument Einstellungen.....	15
Einstellungen für andere Funktionen.....	15
Ein erstelltes Kit speichern.....	15

Einstellungen an Pads vornehmen

Über die Pad Einstellungen.....	16
Die Sensibilität der Pads einstellen.....	17
Den Threshold der Pads einstellen.....	17
Übersprechen der Pads unterbinden.....	17
Die Pad Kurve einstellen.....	17
Sensibilität des Pad Rands einstellen.....	18
Die HiHat Pedal Sensibilität einstellen.....	18
Pad Einstellungen speichern.....	18

Das Metronom einstellen

Über den Klick.....	19
Den Klick ein/ausschalten.....	19
Klick Tempo einstellen.....	19
Taktart einstellen.....	19
Intervall einstellen.....	19
Klick Lautstärke einstellen.....	19
Klick Klang einstellen.....	19

Songs abspielen

Über die Songs.....	20
Einen Song auswählen.....	20
Einen Song abspielen.....	20
Lautstärke der Begleitung einstellen.....	20
Lautstärke des Kits einstellen.....	20
Schlagzeug im Song stumm schalten.....	20

Einen Song aufnehmen

Über den Aufnahmemodus.....	21
Performances aufnehmen.....	21
Aufnahmen mit einer Begleitung machen.....	21
Aufnahme abspielen.....	21
Aufnahme Standby.....	21

Im Lernmodus üben

Über den Lernmodus.....	22
Mit Beats üben.....	22
Mit Rhythmen üben.....	23
Mit Pattern üben.....	23
Ihre Übungseinheit aufnehmen und bewerten.....	24
Die aufgenommene Übungseinheit abspielen.....	24

MIDI Einstellungen vornehmen

Über MIDI.....	25
MIDI Einstellungen.....	25
Mit externen Geräten verbinden.....	26
Das Schlagzeug als Sound Modul verwenden.....	26

Anhang

Anzeigemeldungen	27
Fehlerbehebung	27
Spezifikationen	28
Kit/Voice/Song/Pattern/Parameter Listen	29
MIDI Implementation Chart	39

Vorder- und Rückseite

Vorderseite

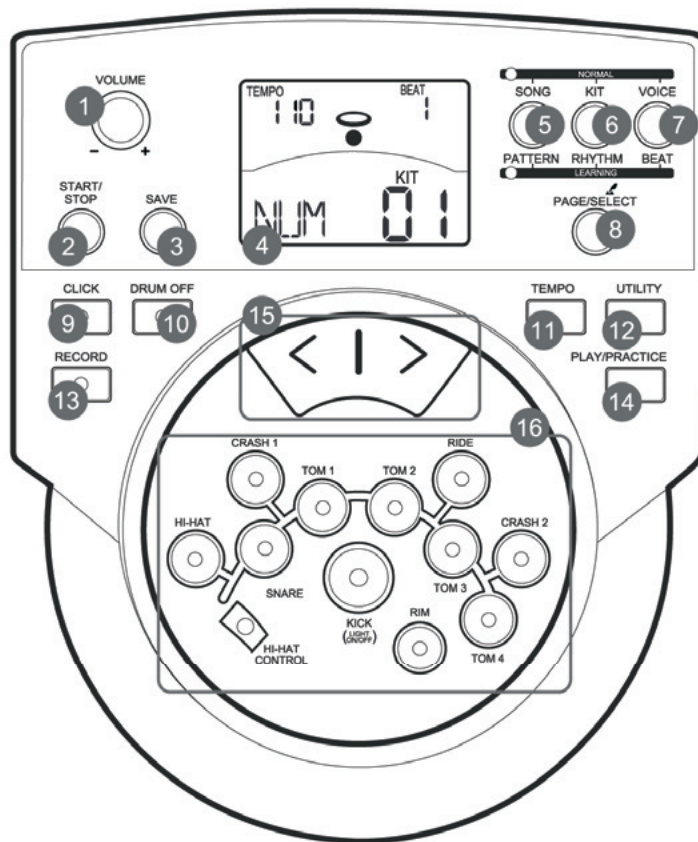

1. VOLUME Regler

Zum einstellen der Lautstärke des Line Ausgangs und des Kopfhörers.

2. START/STOP Taste

Startet oder stoppt die Wiedergabe.

3. SAVE Taste

Diese Taste wird dazu verwendet die Kit Einstellungen in ein Benutzer Kit zu speichern und die Trigger Einstellungen im Utility Menü zu speichern.

4. LCD Display

Bitte lesen Sie hierzu den Abschnitt über das Display.

5. SONG/PATTERN Taste

Gelangen Sie im NORMAL Modus in das Song Menü, im LEARNING Modus gelangen Sie in den Pattern Übungsmodus.

6. KIT/RHYTHM Taste

Gelangen Sie im NORMAL Modus in das Kit Menü, im LEARNING Modus gelangen Sie in den Rhythmus Übungsmodus.

7. VOICE/BEAT Taste

Gelangen Sie im NORMAL Modus in das Voice Menü, im LEARNING Modus gelangen Sie in den Beat Übungsmodus.

8. PAGE/SELECT Taste

Gehen Sie die Menü Seiten durch. Drücken und halten Sie die Taste für 1 Sekunde um zwischen NORMAL und LEARNING Modus umzuschalten.

9. CLICK Taste

Schalten Sie das Metronom ein oder aus und gelangen Sie im NORMAL Modus in das Klick Menü.

10. DRUM OFF Taste

Schalten Sie das Schlagzeug im Pattern stumm.

11. TEMPO Taste

Stellen Sie das Tempo ein.

12. UTILITY Taste

Gelangen Sie im NORMAL Modus in das Utility Menü

13. RECORD Taste

Gelangen Sie im NORMAL Modus in das Aufnahme Menü

14. PLAY/PRACTICE Taste

Spielen Sie im NORMAL Modus Ihre Aufnahme ab. Im LEARNING Modus starten Sie mit dieser Taste die Übungspattern. Drücken und halten Sie die Taste für 1 Sekunde um im LEARNING Modus die Aufnahme Ihrer Übungseinheit abzuspielen.

15. [<] und [>] Tasten

Drücken Sie die Pfeiltasten um Parameter zu verändern.

16. Pad Tasten

Drücken Sie diese Tasten um die Sounds der einzelnen Pads abzuspielen. Im Voice und im Utility Menü wählen diese Tasten das Pad aus, was editiert werden soll.

Rückansicht und Seite

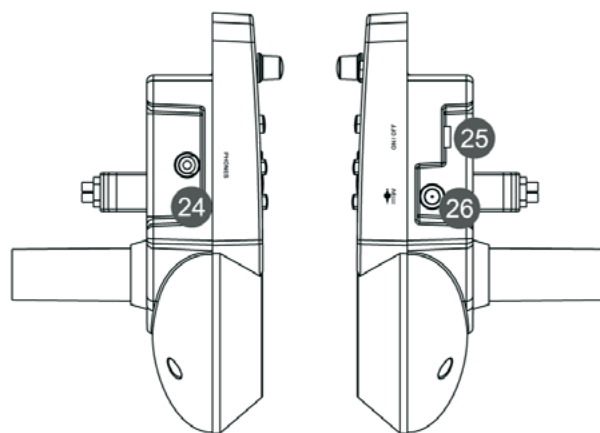
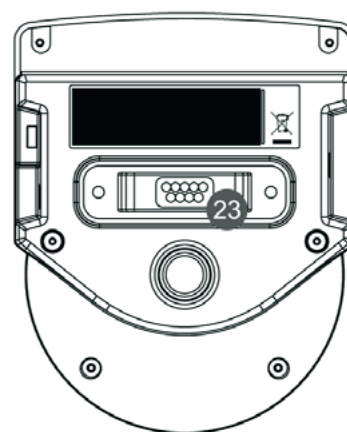
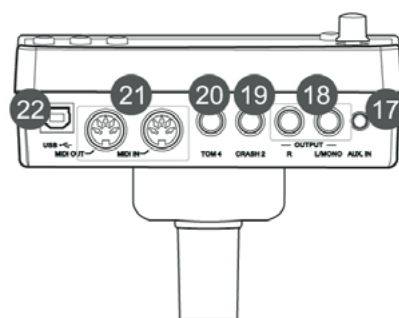

17. AUX IN

Dieser Stereo Eingang ist für externe Geräte wie z.B. ein MP3 oder CD Player.

18. LINE OUT

Stereo Ausgänge zum Anschluss an eine Anlage.

19. CRASH 2

Eingang zum Anschluss des Crash 2 Beckens (dual zone).

20. TOM 4

Eingang zum Anschluss von Tom 4 (dual zone)

21. MIDI Anschlüsse (IN, OUT)

Mit Hilfe dieser Anschlüsse kann das Gerät mit anderen MIDI Geräten kommunizieren.

22. USB

Über den USB Anschluss können Sie einen Computer verbinden (MIDI IN/OUT via USB).

23. PAD Anschluss

Eingang für Kick, Snare, Tom, Becken Pads und das HiHat Pedal.

24. PHONES

Stereo Anschluss für einen Kopfhörer.

25. POWER

Hier schalten Sie das Gerät ein/aus.

26. DC IN

Anschluss für ein 9V Netzteil.

Display

1. Tempo/Takt

2. Schlagindikator

3. Taktzeit Anzeige

4. Lernindikator

5. Indikator für Menüs (wie z.B. UTILITY, REC, etc.)

6. Derzeitiger Modus und Parameter Anzeige



Setup



Achtung!

Um einen elektrischen Schock und Schaden am Gerät zu vermeiden, stellen Sie sicher, dass das Gerät ausgeschaltet ist bevor Sie irgendwelche Verbindungen vornehmen.

Anschliessen der Pads und Pedale

Standard: KICK, SNARE, TOM 1-3, CRASH 1, RIDE, HIHAT, HIHAT CONTROL PEDAL

Erweitert: CRASH 2, TOM 4

Verwenden Sie die mitgelieferten Kabel und verbinden, Kick, Snare, Tom 1-3, Ride, Crash, HiHat und HiHat Control. Snare, Toms, Ride und Crash sind Stereo Eingänge und unterstützen "double triggering" für den Pad Rand. Kick und HiHat sind Mono Eingänge und verfügen über keine Trigger-Zone am Pad Rand. Das HiHat Control Pedal ist Stereo.

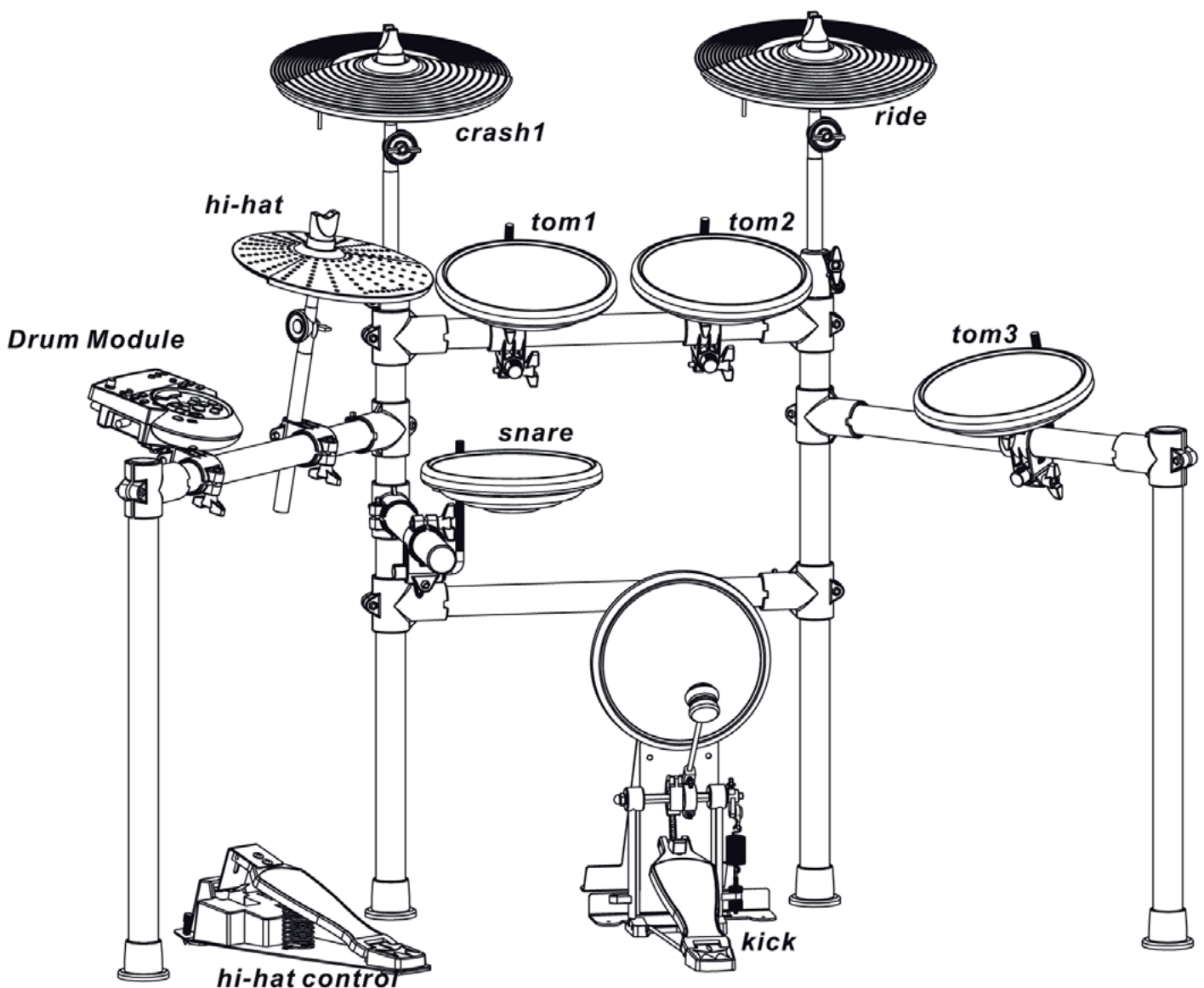

Hinweis:

Für Anweisungen zum Zusammenbau des Schlagzeugs und zu Befestigung des Moduls, schauen Sie sich bitte den Setup Guide an.

Anschliessen an Audio Geräte

Wenn Sie einen Verstärker benutzen, schliessen Sie die L/MONO und R Ausgänge auf der Rückseite an die Eingänge des Verstärkers an.



Für Mono verwenden Sie den L/Mono Ausgang, für Stereo beide Ausgänge. Die Lautstärke wird über den VOLUME Regler eingestellt.

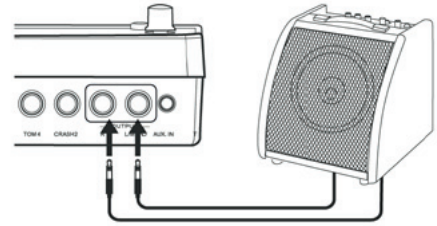

Anschliessen eines Kopfhörers

Sie können einen Kopfhörer an den PHONES Eingang auf der linken Seite anschliessen. Die Lautstärke wird ebenfalls über den Hauptlautstärkereglern eingestellt.

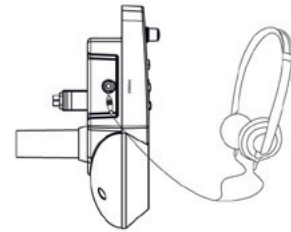

Anschliessen eines MP3/CD Players

Der Audioausgang eines CD players oder einer anderen Audio Quelle wird an den AUX In auf der Rückseite des Geräts angeschlossen. Das Signal kann mit dem Schlagzeug Klang gemischt werden. Mit dieser Funktion können Sie zu Ihren Lieblingslieder mitspielen.

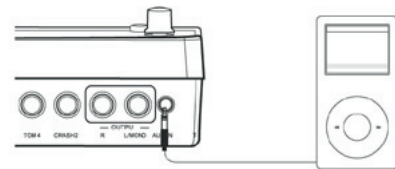

Einen Computer anschliessen

Via USB

Der USB Eingang sendet und empfängt MIDI Daten.

Via MIDI Ports

MIDI IN: Empfängt MIDI Daten die von einem externen MIDI Gerät oder Computer gesendet werden.

MIDI OUT: Gerät sendet MIDI Daten an ein externes MIDI Gerät oder Computer.

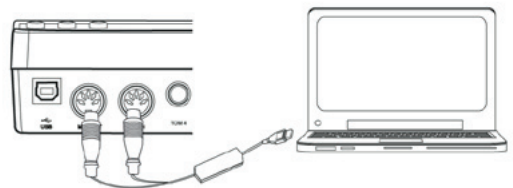
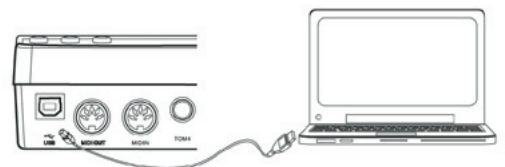

Ein MIDI Keyboard anschliessen

Wenn Sie ein externes MIDI Keyboard zur Kontrolle des digitalen Schlagzeugs verwenden wollen, schliessen Sie es wie gezeigt an. Hier wird es als Soundmodul verwendet.

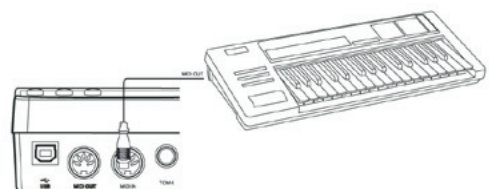

Stromversorgung

Stellen Sie sicher, dass das Gerät ausgeschaltet ist. Schliessen Sie das Netzteil auf der Rückseite des Geräts an. Nachdem Sie alle Verbindungen vorgenommen haben, drehen Sie den Lautstärkereglern nach links (Minimum) bevor Sie das Gerät einschalten. Schalten Sie das Gerät auf "ON". Der KIT Indikator im Display leuchtet auf und das Display zeigt Kit Nummer 01.



Stellen Sie sicher, dass das Gerät ausgeschaltet ist bevor Sie Verbindungen vornehmen.

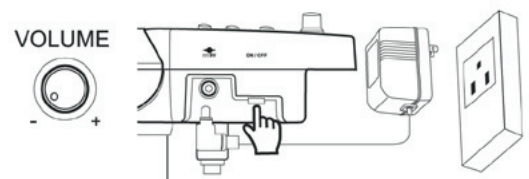

Betrieb

Ein Schlagzeug auswählen

Nachdem Sie das Gerät eingeschaltet haben, befinden Sie sich im KIT Menü (KIT Indikator an). Das Bild zeigt, wie das Display aussehen sollte.

1. Verwenden Sie die Pfeiltasten um ein Kit auszuwählen.
Das Modul verfügt über 45 Kits:
 - 29 Preset Kits (Kits 01-29)
 - 16 Benutzer Kits (Kits 30-45). Das Display zeigt dann U30-U45 mit dem zusätzlichen "U" in der Bezeichnung
2. Wenn Sie die Pad Tasten drücken können Sie sich ein Bild davon machen, wie die einzelnen Kits klingen.
3. Schlagen Sie auf die Pads um das ausgewählte Schlagzeug zu spielen.

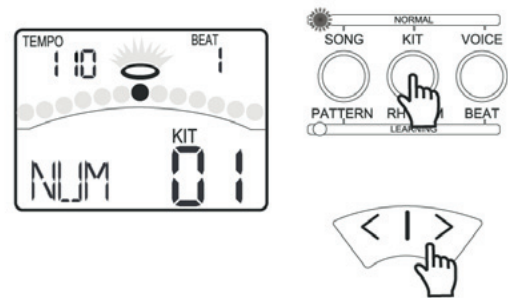

Die Pads spielen

Wie ein akustisches Schlagzeug, reagiert das digitale Schlagzeug auf unterschiedliche Spieltechniken und Anschlagstärke. Alle Pads sind anschlagdynamisch. Einige Sounds verändern sich abhängig von der Schlagstärke.

Drum Pad Fell oder Rim Shot

Das Gerät erkennt Schläge auf das Fell und Rim Shots (Rim Shots triggern den Rim Sound).

Beckenfläche und Beckenrand

Das Gerät erkennt Schläge auf die Fläche und den Rand (Rand triggert den Rim Sound).

Sowohl das Ride und das Crash Becken haben eine "cymbal choke" Funktion. Die HiHat besitzt dieses Feature nicht. Stoppen Sie das Becken nach dem anschlagen direkt mit der Hand und der Sound wird gestoppt.

HiHat

Der HiHat Klang ändert sich abhängig von der Position des HiHat Pedals.

Offene HiHat:

Schlagen Sie das HiHat Pad an ohne dabei das Pedal zu treten.

Halb-offene HiHat:

Schlagen Sie das HiHat Pad an und treten das Pedal dabei halb runter.

Geschlossene HiHat:

Schlagen Sie das HiHat Pad an wenn das Pedal komplett getreten ist.

Pedal HiHat:

Treten Sie das Pedal komplett ohne das Pad anzuschlagen.

Splash:

Treten Sie das Pedal komplett und lassen es sofort wieder los.

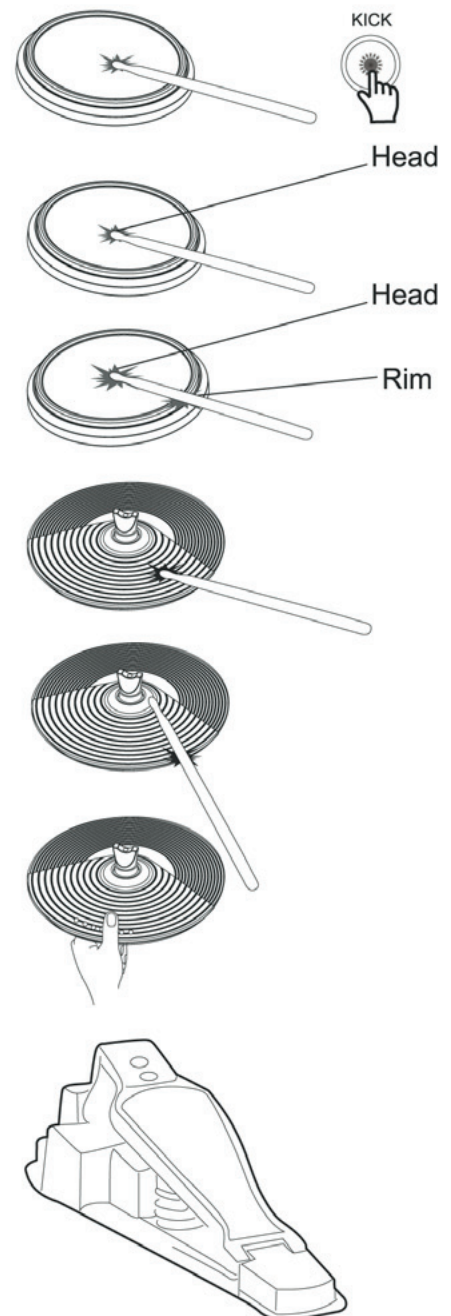

Die Sensibilität eines Pads einstellen

Sie können die Empfindlichkeit der Pads einstellen um sie Ihrem Spielstil und dem gewünschten Dynamikbereich anzupassen.

1. Drücken Sie die UTILITY Taste, der Utility Indikator leuchtet.
2. Schlagen Sie ein Pad an oder benutzen eine Pad Select Taste um das Pad auszuwählen das Sie editieren wollen.
3. Drücken Sie die Pfeiltasten um die Sensibilität einzustellen.
4. Drücken Sie die SAVE Taste um die Einstellungen zu speichern.

Für weitere Details zur Padeinstellung lesen Sie bitte das Kapitel "Funktionen für Fortgeschrittene".

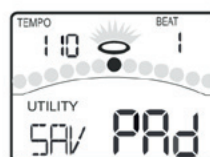

Die Metronom/Klick Funktion verwenden

Sie können den Klick an- und ausschalten, wenn Sie auf die CLICK Taste drücken. Wenn der Klick abgespielt wird, zeigt das Display die Taktart und das Tempo an und der Beat Indikator blinkt im Takt. Sie können die Taktart, Interval, Klick Lautstärke und den Klick Sound im CLICK Menü einstellen.



Tempo einstellen

Sie können das Tempo des Metronoms, des derzeitigen Songs und dem Übungs-Pattern einstellen. Das aktuelle Tempo wird immer in der oberen linken Ecke des Displays angezeigt.

1. Drücken Sie die TEMPO Taste
2. Drücken Sie die Pfeiltasten um das Tempo zu verändern.
3. Drücken Sie beide Pfeiltasten gleichzeitig um das Tempo auf dem Ursprungswert zurückzusetzen.



Wenn keine Eingabe vorgenommen wird, kehrt das Gerät nach 3 Sekunden in die vorherige Menüseite zurück.

Ein Schlagzeug editieren und speichern

Im KIT Menü können Sie die Parameter nach Ihren Wünschen verändern und als Benutzerkit speichern.

Die Lautstärke eines Kits einstellen

1. Drücken Sie die KIT oder PAGE Taste. Wählen Sie die Kit Volume Seite aus.
2. Drücken Sie die Pfeiltasten um die Lautstärke einzustellen.

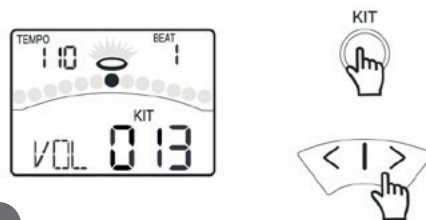

Hall ein/ausschalten und EQ Einstellungen

1. Drücken Sie die KIT oder PAGE Taste. Wählen Sie die Global Reverb Seite und EQ Seite.
2. Verwenden Sie die Pfeiltasten. Schalten Sie den Hall ein oder aus. Die Gain Einstellung des 3-Band EQs hat die Optionen high, middle, low.

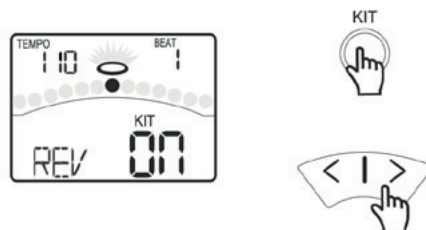

Ein Instrument für ein Pad auswählen

1. Drücken Sie die VOICE Taste und wählen die Pad Voice Seite aus.
2. Drücken Sie die Pfeiltasten um ein Instrument für das gewählte Pad auszusuchen. Im Anhang finden Sie eine Liste aller Sounds.



Lautstärke, Panorama und Tonhöhe eines Pads einstellen

1. Drücken Sie die VOICE oder PAGE Taste und wählen Sie die Pad Volume, Pad Pan und Pad Pitch Seiten aus.
2. Verwenden Sie die Pfeiltaste um die entsprechenden Parameter einzustellen.



Die Pads zum abspielen eines Songs konfigurieren

1. Drücken Sie die VOICE oder PAGE Taste. Wählen Sie die Pad Song und Song Number Seiten.
2. Drücken Sie die Pfeiltasten um die Einstellung vorzunehmen. Schalten Sie die Pad Song Funktion ein oder aus. Wählen Sie den Song der abgespielt wird, wenn Sie ein Pad anschlagen.

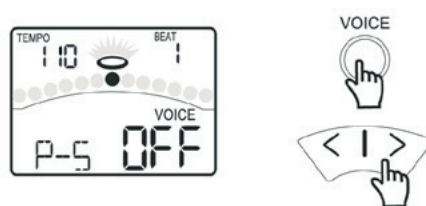

Das editierte Kit speichern

1. Drücken Sie die SAVE Taste. Die Kit Nummer wird blinken.
2. Drücken Sie die Pfeiltasten um eine Benutzerkit Nummer auszuwählen. (30-45)
3. Drücken Sie die SAVE Taste erneut. Die Einstellungen sind gespeichert.

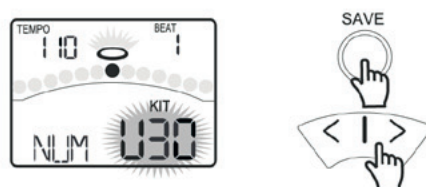

Wird das editierte Kit nicht gespeichert bevor Sie ein anderes Kit ausgewählt haben oder das Gerät ausgeschaltet wird, gehen die Änderungen verloren.

Einen Song auswählen und abspielen

1. Drücken Sie die SONG Taste. Das Gerät geht in das Song Menü.
2. Drücken Sie die Pfeiltaste um den aktiven Song auszuwählen. Das Gerät verfügt über viele verschiedene Songs. Bitte schauen Sie in den Anhang um die komplette Liste zu sehen.
3. Drücken Sie die START/STOP Taste. Dies startet oder stoppt die Wiedergabe des ausgewählten Songs. Während der Wiedergabe zeigen die Pad Indikatoren an, welche Pads bei dem Rhythmus verwendet werden.

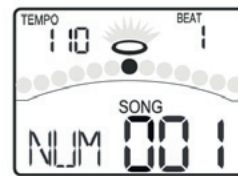

Lautstärke der Begleitung und des Schlagzeugs einstellen

Im Song Menü können Sie die Lautstärke der Begleitung und des Schlagzeugs einstellen.

1. Drücken Sie die SONG oder PAGE Taste. Wählen Sie das ACC Volume oder Drum Volume Menü aus.
2. Drücken Sie die Pfeiltasten um die entsprechenden Einstellungen vorzunehmen.



Das Schlagzeug im Song stumm schalten

Wenn Sie die Schlagzeugspur in einem Song stumm schalten wollen, drücken Sie bitte die DRUM OFF Taste. Der Drum Off Indikator wird leuchten.



Die Pads zum spielen eines Songs verwenden

Diese Funktion gibt es nur bei einem elektronischen Set. Wenn Sie auf ein Pad schlagen das mit der Pad Song Funktion belegt ist, startet die Wiedergabe des gewählten Songs. Diese Funktion wird in dem Kapitel "Die Pads zum abspielen eines Songs konfigurieren" behandelt.

Beispiel:

Kick: Sie können die Bass Linie (Tap Group, siehe Song Liste) Note für Note mit der Bassdrum spielen.

Crash: Die Akkorde (Hit Group, siehe Song Liste) werden mit jedem Schlag auf das Becken abgespielt.



Die Klänge der Tap Song werden nacheinander abgespielt wenn Sie die START/STOP Taste drücken oder das "Pad Song" Pad anschlagen.

Aufnehmen Ihrer Performance

Im Record Menü können Sie Ihre Performance und den Song als Begleitung aufnehmen.

Schnelles aufnehmen Ihrer Performance

1. Drücken Sie die RECORD Taste. Die Record LED blinkt. Das Metronom wird automatisch eingeschaltet. Das Display zeigt:
2. Drücken Sie die START/STOP Taste oder schlagen ein Pad an. Die Aufnahme startet automatisch. Drücken Sie die START/STOP Taste erneut und die Aufnahme wird gestoppt. Die Record LED leuchtet nicht mehr. Ihre Performance wurde aufgenommen.

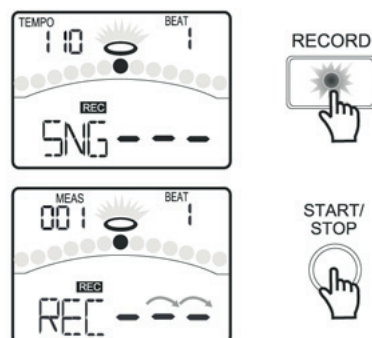

Abspielen Ihrer aufgenommenen Performance

1. Drücken Sie die PLAY Taste. Ihre Aufnahme wird abgespielt, das Display zeigt:
2. Drücken Sie die PLAY Taste erneut. Die Wiedergabe wird gestoppt.

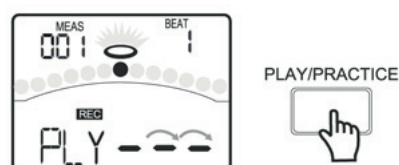

Wenn Sie mit Ihrer Aufnahme nicht zufrieden sind, drücken Sie die RECORD Taste um den Aufnahmeprozess neu zu starten.

Einstellungen für die Aufnahme vornehmen

Sie können die Einstellungen für die Aufnahme im Aufnahme Standby Modus vornehmen.

1. Drücken Sie die PAGE Taste und wählen die Record Setting Seite.
2. Verwenden Sie die Pfeiltasten um die Parameter zu verändern. Für mehr Details über die Aufnahme Einstellungen lesen Sie bitte das Kapitel "Funktionen für Fortgeschrittene".



Es gibt 3 verschiedene Pattern Typen im LEARNING Modus.

Beat: Snare Übung

Rhythm: Schlagzeug Übung

Pattern: Schlagzeug Übung mit Begleitung

Ein Pattern auswählen und damit üben

Wenn Sie sich im NORMAL Modus befinden, drücken und halten Sie bitte die PAGE/SELECT Taste für 1 Sekunde. Die LED des LEARNING Modus leuchtet nun. Das Display zeigt:

1. Drücken Sie die BEAT Taste und wählen die Beat Choosing Seite aus.
2. Verwenden Sie die Pfeiltasten um einen Beat auszuwählen, den sie üben möchten.
3. Drücken Sie die PRACTICE Taste. Dies startet/stoppt Ihre Übungseinheit. Die Pad Indikatoren zeigen an, welche Pads im Rhythmus verwendet werden.

Wenn Sie Rhythm oder Pattern Modus verwenden wollen, folgen Sie den Schritten die oben beschrieben sind.



Ihre Übungseinheit bewerten

Wenn Sie Ihren Fortschritt überprüfen wollen, drücken Sie die **START/STOP** Taste. Das Display zeigt:

Das Metronom gibt einen Takt vor, bevor das Pattern beginnt. Ihre Übungseinheit wird automatisch aufgenommen. Wenn die Übung beendet ist, zeigt Ihnen das Gerät automatisch Ihre Wertung im Display an.

Wenn Sie mit Ihrer Wertung nicht zufrieden sind, drücken Sie die **START/STOP** Taste erneut und spielen die Übung noch einmal.

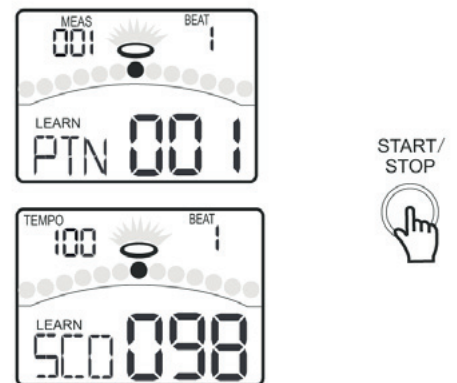

Ihre aufgenommene Übungseinheit abspielen

1. Drücken und halten Sie die PLAY/PRACTICE Taste für 2 Sekunden. Das Display zeigt: Ihre aufgenommene Übungseinheit wird abgespielt.
2. Drücken Sie die PLAY Taste erneut. Die Wiedergabe wird gestoppt.

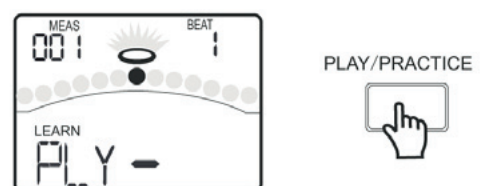

Ihr eigenes Schlagzeug erstellen

Über die einzelnen Kits

Im Kit Menü können Sie Schlagzeuge auswählen, die Sie über die Pads spielen wollen. Sie können die einzelnen Sounds und Parameter wie Tonhöhe, Hall, Lautstärke, Panorama, MIDI Note, etc., editieren.

Das Gerät verfügt über 45 Kits.

- 29 voreingestellte Kits (01-29)
- 16 Benutzerkits (U30-U45)

Darüber hinaus gibt es 11 General MIDI Kits für MIDI/USB Anwendungen und für MIDI File Wiedergabe. Bitte sehen Sie sich hierzu die **GM Drum Kit Liste** an. Jedes Kit verfügt über bis zu 19 verschiedene Sounds.

Pad Settings		
Kick	Head1	
Snare	Head2	Rim2
Tom1	Head3	Rim3
Tom2	Head4	Rim4
Tom3	Head5	Rim5
Tom4	Head6	Rim6
Crash1	Head7	Rim7
Crash2	Head8	Rim8
Ride	Head9	Rim9
Hihat	Head10	
Pedal		

Ein Kit auswählen

Wenn sich das Modul noch nicht im Kit Menü befindet, drücken Sie bitte die KIT Taste um in das Menü zu gelangen. Der Kit Indikator leuchtet und das Display zeigt die Kit Nummer an.

Drücken Sie die Pfeiltasten um ein Kit auszuwählen. Wenn Sie eine Pfeiltaste gedrückt halten, schaltet das Gerät schneller durch die Liste.

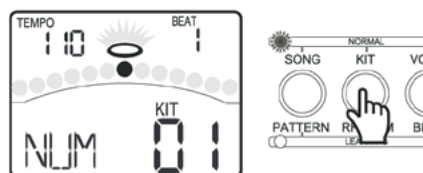

Generelle Einstellungen des Kits

Im Kit Menü können Sie die Einstellungen des Kits verändern.

1. Drücken Sie die PAGE oder KIT Taste und wählen die Kit Volume Seite aus. Diese Einstellung stellt die Gesamtlautstärke des Kits ein (0-32).
2. Drücken Sie die PAGE oder KIT Taste und wählen die Reverb Switch Seite aus. Diese Einstellung schaltet den Hall für alle Pads ein oder aus.
3. Drücken Sie die PAGE oder KIT Taste und wählen die EQ Gain Seite aus. Diese Einstellung stellt die 3 Bänder des Master EQs ein (-12dB - 12dB).



Overall Kit Settings	
Kit	Volume
Global	Reverb on/off
	EQ High gain
	EQ Middle gain
	EQ Low gain

Ein Pad zum editieren auswählen

Sie können ein Pad zum editieren auswählen indem Sie die entsprechende Pad Select Taste drücken oder das Pad anschlagen. Der Pad Indikator zeigt an, welches Pad ausgewählt ist. Wenn der Rand eines Pads angewählt ist, leuchten die Indikatoren für das Pad und den Rand.

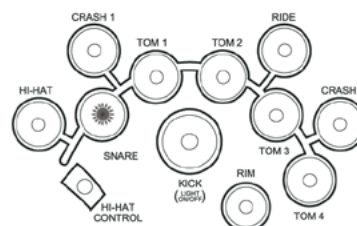

Ihr eigenes Schlagzeug erstellen

Über die einzelnen Schlagzeug Klänge

Das Modul verfügt über 400 verschiedene Schlagzeug Klänge die in 9 Gruppen kategorisiert sind wie z.B. akustische Bassdrum, elektronische Bassdrum, akustische Snare, elektronische Snare, Percussion.. Sie können für jeden einzelnen Sound individuelle Einstellungen für Lautstärke, Panorama, Tonhöhe und Hall vornehmen wenn sie einem Pad zugeordnet sind.

Instrumente auswählen

Wenn das Modul sich noch nicht im Voice Menü befindet, drücken Sie bitte die VOICE Taste um in das Menü zu gelangen. Der Voice Indikator leuchtet und das Display zeigt die Nummer des derzeitigen Instruments an.

1. Verwenden Sie die Pfeiltasten um ein Instrument für ein Pad auszuwählen (001-400).
2. Wenn es sich bei dem ausgewählten Pad um die HiHat handelt, kommt die Funktion HiHat Combination dazu (001-007).

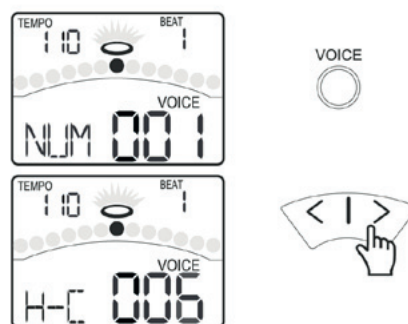

Schlagzeug Instrument Einstellungen

1. Drücken Sie die PAGE oder VOICE Taste und wählen die Pad Volume Seite aus. Diese Einstellung ist für die Lautstärke des Pads.
2. Drücken Sie die PAGE oder VOICE Taste und wählen die Pad Pan Seite aus. Diese Einstellung ist für das Panorama des Pads.
3. Drücken Sie die PAGE oder VOICE Taste und wählen die Pad Pitch Seite aus. Diese Einstellung ist für die Tonhöhe des gewählten Sounds.
4. Drücken Sie die PAGE oder VOICE Taste und wählen die Pad Reverb Seite aus. Diese Einstellung ist für die Menge an Hall auf dem gewählten Sound.

Schlagzeug Instrument Einstellungen	
Voice Setting	Volume(0-32)
	Pan(-8-8)
	Pitch(-8-8)
	Reverb(0-16)
Einstellungen der anderen Funktionen	
MIDI	MIDI Note(0-127)
Others	Pad Song Switch(ON/OFF)
	Song Number(1-80)

Einstellungen für andere Funktionen

1. Drücken Sie die PAGE oder VOICE Taste und wählen die Pad MIDI Note Seite aus. Mit dieser Einstellung können Sie die MIDI Note eines Pads verändern.
2. Drücken Sie die PAGE oder VOICE Taste und wählen die Pad Song Seite aus. Dieser Parameter schaltet die Pad Song Funktion ein und wählt die Song Nummer aus.

Verwenden Sie die Pfeiltasten um die Einstellungen vorzunehmen.

Ein erstelltes Kit speichern

Nachdem Sie einen Parameter geändert haben, drücken Sie bitte die SAVE Taste um die Einstellung als Benutzerkit zu speichern (30-45). Die Nummer des Benutzerkits blinkt. Drücken Sie die SAVE Taste erneut um zu speichern und zur Kit Select Seite zurückzukehren.



Einstellungen an Pads vornehmen

Über die Pad Einstellungen

Wenn das Gerät noch nicht im Utility Menü ist, drücken Sie bitte die UTILITY Taste um in das Menü zu gelangen.

Der Utility Indikator leuchtet nun. Sie können die Pfeiltasten verwenden um die Parameter für jedes Pad einzustellen (siehe Grafik rechts). Hier können Sie auch die Rand Sensibilität der Pads und die Splash Sensibilität des HiHat Pedals einstellen.

Wählen Sie ein Pad aus indem Sie es entweder anschlagen oder eine Pad Select Taste drücken. Der Pad Indikator leuchtet und zeigt Ihnen, welches Pad ausgewählt ist. Wenn Sie den Rand eines Pads auswählen leuchtet sowohl der entsprechende Pad Indikator als auch der Rim Indikator.

Sensibilität: Hier können Sie die Sensibilität eines Pads einstellen um zu beeinflussen, wie das Pad reagiert. Ein höherer Wert resultiert in einer höheren Empfindlichkeit so dass das Instrument auch dann laut erklingt, wenn Sie es nur leicht anschlagen. In dieser Einstellungen können Sie auch die Splash Sensibilität verändern.

Threshold: Diese Einstellung führt dazu das ein Trigger Signal nur dann empfangen wird, wenn ein Pad härter angeschlagen wird, als der eingestellte Wert. Diese Einstellung ist dazu da um zu verhindern, das eine Erschütterung, z.B. vom anschlagen eines anderen Pads, den Sound auslöst.

Crosstalk: Wenn 2 Pads auf einem Stativ montiert sind kann das spielen eines Pads dazu führen, das die Erschütterung das andere Pad ungewollt auslöst. Dies nennt man Crosstalk. Dieses Problem lässt sich durch die Crosstalk Cancel Einstellung des Pads das ungewollt "mitspielt" beheben. Wird der Wert zu hoch gewählt, erklingt ein Pad was leichter angeschlagen wird als ein anderes bei gleichzeitigem Anschlag nicht. Setzen Sie diese Einstellung also nur so hoch um ungewollten Crosstalk zu unterbinden. Ist der Wert auf 0 gesetzt, ist die Funktion inaktiv.

Curve: Mit dieser Einstellung können Sie das Verhältnis von Velocity (Anschlagshärte) und Lautstärke (dynamische Kurve) verändern. Experimentieren Sie mit dieser Einstellung bis sich die Ansprache so natürlich wie möglich anfühlt.

Pad Settings	
Pad	Sensitivity(1-16)
	Threshold(0-16)
	Crosstalk(1-16)
	Curve(1-6)
Special	Rim Sensitivity(1-16)
	Splash Sensitivity(1-9)

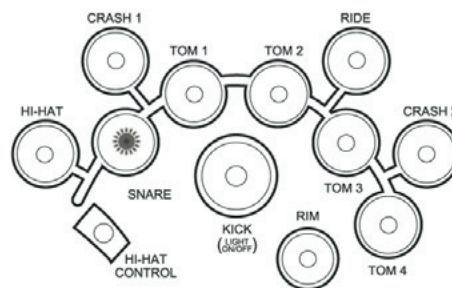

Einstellungen an Pads vornehmen

Die Sensibilität der Pads einstellen

Drücken Sie die PAGE oder UTILITY Taste um die Pad Sensitivity Seite auszuwählen. Das Display zeigt:

Diese Einstellung beeinflusst wie ein Pad auf Ihr Spiel reagiert. Bei höherer Sensibilität ist das Pad lauter, auch wenn Sie es nur leicht anschlagen. Analog dazu ist das Pad auch bei kräftigem Spiel leise wenn Sie eine niedrige Einstellung wählen. Stellen Sie den Wert passend zu Ihrem Spiel und dem gewünschten Dynamikbereich ein.

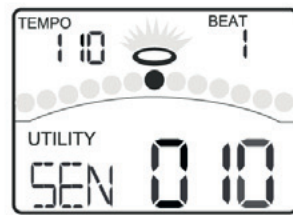

Den Threshold der Pads einstellen

Drücken Sie die PAGE oder UTILITY Taste und wählen Sie die Pad Threshold Seite aus. Das Display zeigt:

Diese Einstellung bestimmt wie stark Sie ein Pad anschlagen müssen um den Sound abzuspielen. Bei einem hohen Wert müssen Sie das Pad kräftig anschlagen um einen Sound zu generieren. Dies kann helfen ungewünschte Fehltrigger durch z.B. Erschütterungen zu verhindern. Eine niedrige Einstellung führt dazu das selbst leichte Berührung zum abspielen eines Sounds führt. Stellen Sie den Wert entsprechend Ihres Stils und der Umgebung ein.

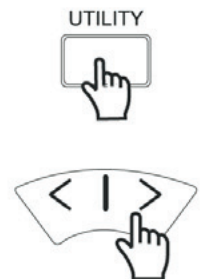

Übersprechen der Pads unterbinden

Drücken Sie die PAGE oder UTILITY Taste um die Pad Crosstalk Seite auszuwählen. Das Display zeigt:

Wenn 2 Pads auf einem Stativ montiert sind kann das Spielen eines Pads dazu führen, das die Erschütterung das andere Pad ungewollt auslöst. Dieser Effekt kann eliminiert werden, wenn Sie diesen Parameter auf dem Pad das ungewollt "mitspielt" höher einstellen.



Wird der Wert zu hoch gewählt, erklingt ein Pad was leichter angeschlagen wird als ein anderes bei gleichzeitigem Anschlag nicht. Setzen Sie diese Einstellung also nur so hoch um ungewollten Crosstalk zu unterbinden.

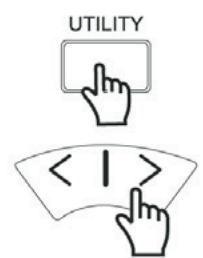

Die Pad Kurve einstellen

Drücken Sie die PAGE oder UTILITY Taste um die Pad Curve Seite auszuwählen. Das Display zeigt:



Einstellungen an Pads vornehmen

Die Kurve bestimmt in welcher Dynamik das Signal in Relation zu Ihrem Pad Anschlag reagiert.

Kurve 1: Die Standardeinstellung. Diese Kurve verfügt über das natürlichste Verhältnis zwischen Lautstärkeanstieg und Schlaghärte.

Kurve 2, 3: Im Vergleich zu Kurve 1 führt eine kräftigere Dynamik zu einer ausgeprägteren Veränderung.

Kurve 4, 5: Im Vergleich zu Kurve 1 führen leichtere Schläge zu einer ausgeprägteren Veränderung.

Kurve 6: Sehr wenig Dynamik, die es vereinfacht konstant laute Signale zu produzieren. Wenn Sie Trigger verwenden führt dies zu einem stabilen Pegel.

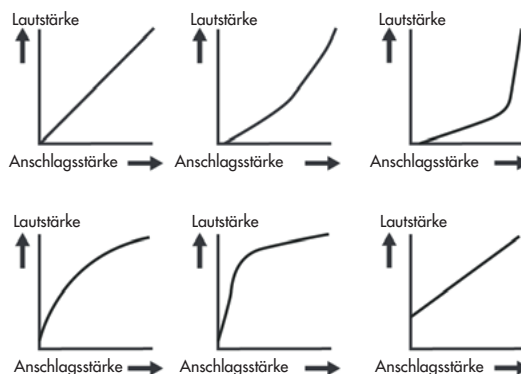

Sensibilität des Pad Rands einstellen

Sie können die Sensibilität des Pad Rands nur bei Snare und Tom 1-4 einstellen. Wenn Sie ein anderes Pad auswählen, steht diese Seite nicht zur Verfügung. Drücken Sie die PAGE oder UTILITY Taste um auf die Pad Rim Sensitivity Seite zu gelangen.

Das Display zeigt:

Die Einstellungen sind mit denen der Basis Sensibilität identisch, ausser das sie sich spezifisch auf den Pad Rand beziehen.



Diese Einstellung kann nur für Snare, Tom 1, Tom 2, Tom 3 und Tom 4 vorgenommen werden. Wenn Sie auf dieser Seite ein anderes Pad auswählen, zeigt das Display "---". Sie können dann keine Einstellung vornehmen.

Die HiHat Pedal Sensibilität einstellen

Drücken Sie die PAGE oder UTILITY Taste um die Pedal Splash Sensitivity Seite auszuwählen. Das Display zeigt:

Diese Einstellung ist für die Empfindlichkeit des Splash Effekts des HiHat Pedals.



Pad Einstellungen speichern

Nachdem Sie alle Einstellungen vorgenommen haben, können Sie diese abspeichern. Drücken Sie im Utility Menü die SAVE Taste und alle Einstellungen sind gespeichert.

Hinweis:

1. Wenn Sie das Gerät ausschalten bevor Sie auf SAVE gedrückt haben, gehen alle Einstellungen verloren.
2. Die Parameter betreffen alle Kits.



Das Metronom einstellen

Über den Klick

Das Modul ist mit einem internen Metronom ausgestattet. Das Metronom kann alleine zum Üben genutzt werden oder im Zusammenhang mit den Song Wiedergabe und Aufnahme Funktionen. Drücken Sie auf die CLICK Taste um in das Klick Menü zu gelangen. Im Klick Menü können Sie mit den Pfeiltasten die Parameter einstellen (siehe rechts).

Click Settings	
Time signature	0-9/2, 0-9/4, 0-9/8, 0-9/16
Interval	1-2, 3-8, 1-4, 1-8, 1-12, 1-16
Volume	0-32
Voice	1-5

Den Klick ein/ausschalten

1. Drücken Sie die CLICK Taste um das Metronom zu starten. Der Klick Indikator blinkt im Takt. Das Metronom läuft in der eingestellten Taktart und dem eingestellten Tempo. Diese werden im Display oben in den Ecken angezeigt.
2. Drücken Sie die CLICK Taste erneut um das Metronom zu stoppen. Der Klick Indikator ist nun aus.

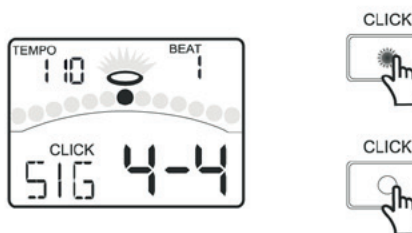

Klick Tempo einstellen

Drücken Sie die TEMPO Taste und verwenden dann die Pfeiltasten um das Tempo einzustellen.

Das aktuelle Tempo wird immer in der oberen, linken Ecke des Displays angezeigt.

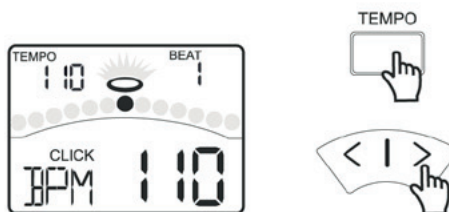

Taktart einstellen

Drücken Sie die PAGE Taste um auf die Click Time signature Seite zu gelangen. Das Display zeigt:

Wenn der Parameter auf "0" steht, wie z.B. 0-2, 0-4, 0-8, etc. ist die erste Zählzeit nicht akzentuiert.

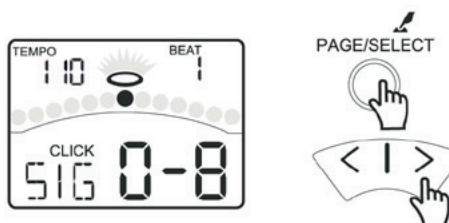

Intervall einstellen

Drücken Sie die PAGE Taste um auf die Click Interval Seite zu gelangen. Das Display zeigt:

Dieser Parameter bestimmt in welchen Intervallen das Metronom erklingt.

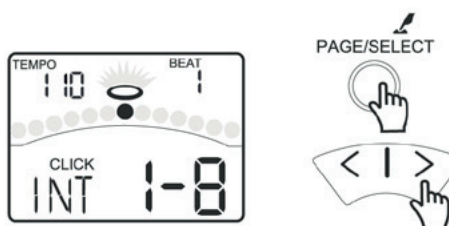

Klick Lautstärke einstellen

Drücken Sie die PAGE Taste um auf die Click Volume Seite zu gelangen. Das Display zeigt:

Dieser Parameter bestimmt die Lautstärke des Klicks.

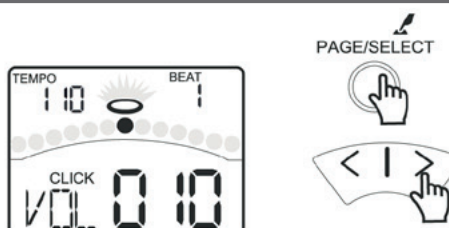

Klick Klang einstellen

Drücken Sie die PAGE Taste um auf die Click Voice Seite zu gelangen. Das Display zeigt:

Hier können Sie einen Sound für den Klick auswählen.



Songs abspielen

Über die Songs

Das Modul verfügt über 80 Songs.

- 50 looped Patterns
- 10 looped Percussion Patterns
- 5 Hit Songs
- 15 Tap Songs

Für nähere Infos schauen Sie bitte in die **Song Liste**. Im Song Menü können Sie einen Song auswählen und die Lautstärke der Begleitung und die des Schlagzeugs einstellen.

Song Settings	
No.	Number(1-80)
Mix	Accomp(0-32)
	Drum(0-32)



Die Sounds in einem Tap Song werden nacheinander pro Schlag (über ein Pad mit der Einstellung "Pad Song") abgespielt oder jedes Mal wenn sie die Start Taste drücken.

Einen Song auswählen

Drücken Sie die SONG Taste um in das Song Menü zu gelangen. Der Song Indikator leuchtet und das Display zeigt die Song Nummer an.

Verwenden Sie die Pfeiltasten um einen Song auszuwählen. Wenn Sie eine Pfeiltaste gedrückt halten, schaltet das Gerät schneller durch die Liste.

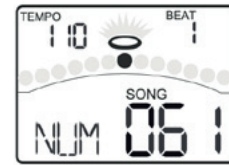

Wenn Sie während der Wiedergabe einen anderen Song auswählen, wird erst zum Beginn eines neuen Taktes in den neuen Song umgeschaltet.

Einen Song abspielen

Drücken Sie die START/STOP Taste um den Song abzuspielen. Das Display zeigt den Beat an. Drücken Sie die START/STOP Taste erneut um die Wiedergabe zu stoppen. Während der Wiedergabe im Song Menü zeigen die Pad Indikatoren an, welche Pads gerade verwendet werden.

Diese Funktion kann durch drücken der KICK Taste im Song Menü ein- und ausgeschaltet werden.

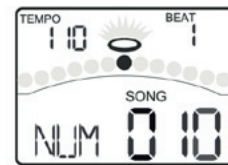

Lautstärke der Begleitung einstellen

Drücken Sie die PAGE oder SONG Taste um die Song Accompaniment Volume Seite aufzurufen. Das Display zeigt:

Mit den Pfeiltasten können Sie die Einstellung verändern. Wenn Sie das Gerät das nächste Mal einschalten, ist die Einstellung wieder auf den Ausgangswert zurückgesetzt.



Lautstärke des Kits einstellen

Drücken Sie die PAGE oder SONG Taste um die Song Drum Volume Seite aufzurufen. Das Display zeigt:

Mit den Pfeiltasten können Sie die Einstellung verändern. Wenn Sie das Gerät das nächste Mal einschalten, ist die Einstellung wieder auf den Ausgangswert zurückgesetzt.

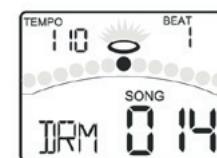

Schlagzeug im Song stumm schalten

Drücken Sie die DRUM OFF Taste um das Schlagzeug im Song ein- und auszuschalten. Wenn DRUM OFF aktiv ist, leuchtet die LED.



Einen Song aufnehmen

Über den Aufnahmemodus

Im NORMAL Modus können Sie einfach Ihre Performance aufnehmen wenn Sie spielen. Es gibt 2 Wege die Aufnahme zu starten:

- drücken Sie die START/STOP Taste
- schlagen Sie ein Pad an.

Im Aufnahme Standby Modus können Sie mit den Pfeiltasten die Parameter einstellen (siehe rechts).

Record Settings	
Song Number	---/1-60
Kit	1-45
Tempo	30-280
Signature	1-9/2, 1-9/4, 1-9/8, 1-9/16
Interval	1-2, 3-8, 1-4, 1-8, 1-12, 1-16
Drum Off	---/ON/OFF
Pre Count	ON/OFF

Performances aufnehmen

1. Drücken Sie die RECORD Taste um in en Aufnahme Standby Modus zu gelangen. Die Record LED blinkt.

2. Drücken Sie START/STOP oder schlagen ein Pad an. Die Aufnahme startet und die Record LED leuchtet. Nach dem Einzähler zeigt das Display:
Ihre Performance wird nun aufgenommen.

3. Drücken Sie die START/STOP Taste erneut oder drücken Sie die RECORD Taste um die Aufnahme zu stoppen. Die Record LED leuchtet nun nicht mehr.

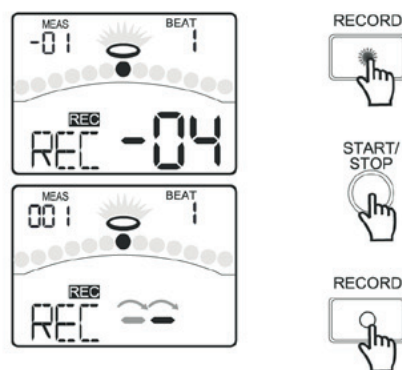

Aufnahmen mit einer Begleitung machen

Wenn Sie eine Aufnahme mit der Begleitung durch einen Song machen wollen stellen Sie erst die Parameter (Song Nummer und Drum Off) ein, bevor Sie die Aufnahme beginnen. Das Display zeigt:

Für Details zu den Einstellungen lesen Sie bitte "Aufnahme Standby". Der restliche Vorgang ist wie oben beschrieben.

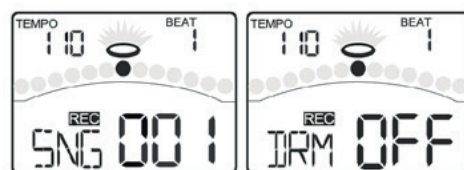

Aufnahme abspielen

Drücken Sie die PLAY Taste. Ihre Aufnahme wird nun abgespielt. Das Display zeigt:

Drücken Sie die PLAY Taste erneut um die Wiedergabe zu stoppen.

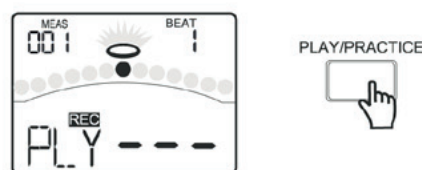

Aufnahme Standby

Verwenden Sie die PAGE Taste um durch die Aufnahme Parameter zu schalten und die Pfeiltaste um die Einstellungen zu verändern.

Seite 1: Begleitung an/aus

Seite 2: Auswahl des Schlagzeugs

Seite 3: Aufnahme Tempo

Seite 4: Taktart für die Aufnahme

Seite 5: Takt Intervall für die Aufnahme

Seite 6: Schlagzeug im Song an/aus (stumm)

Seite 7: Einzähler ein/aus bevor die Aufnahme startet



Im Lernmodus üben

Über den Lernmodus

Der LEARNING Modus ist eine spezielle Zusammenstellung an Übungen die Ihnen helfen Ihre Geschwindigkeit, Präzision und Ausdauer zu verbessern.

Das Modul verfügt über 42 Übungen:

- 20 Beats (nur Snare)
- 12 Rhythmen (nur Schlagzeug von Level 1 - Level 6)
- 10 Pattern (von Level 1 - Level 5)

Wählen Sie den Level entsprechend Ihres Könnens aus.

Es gibt im Lernmodus 3 Phasen:

Follow Me: Üben Sie das ausgewählte Pattern.

Score: Nehmen Sie Ihre Übungseinheit auf und lassen Sie bewerten.

Playback: Spielen Sie Ihre Aufnahme ab.

Sollte sich das Gerät nicht im LEARNING Modus befinden, drücken und halten Sie die PAGE/SELECT Taste für 1 Sekunde. Die LED des LEARNING Modus leuchtet, das Display zeigt:

Drücken Sie PRACTICE oder START/STOP um Ihre Übung zu beginnen. Ihre Genauigkeit wird stets in der Mitte des Displays angezeigt.

SCHLEPPEN:

PERFEKT:

TREIBEND:

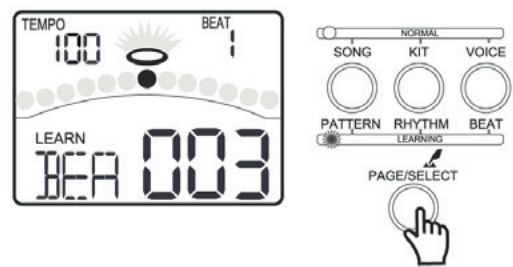

Mit Beats üben

Drücken Sie die BEAT Taste um in den Beat Modus zu gelangen. Hier können Sie die Parameter einstellen (siehe rechts)

1. Drücken Sie die Pfeiltasten um einen Beat auszusuchen.
2. Drücken Sie die PRACTICE Taste um den Beat anzuhören und mitzuspielen. Drücken Sie die Taste erneut um die Wiedergabe zu stoppen.
3. Drücken Sie die BEAT oder PAGE Taste um die Beat Drum Volume Seite auszuwählen. Mit den Pfeiltasten können Sie die Lautstärke einstellen.

Beat	
Nummer	1-20
Drum Lautstärke	0-32



Mit Rhythmen üben

Drücken Sie die RHYTHM Taste um in das Rhythmus Menü zu gelangen. Hier können Sie die Parameter einstellen (siehe rechts).

1. Drücken Sie die Pfeiltasten um einen Rhythmus auszuwählen.
2. Drücken Sie die PRACTICE Taste um den Rhythmus anzuhören und mitzuspielen. Drücken Sie die Taste erneut um die Wiedergabe zu stoppen.
3. Drücken Sie die RHYTHM oder PAGE Taste um die Rhythm Level Seite auszuwählen. Verwenden Sie die Pfeiltasten um den Level auszuwählen.
4. Drücken Sie die RHYTHM oder PAGE Taste um die Rhythm Drum Volume Seite auszuwählen. Verwenden Sie die Pfeiltasten um die Lautstärke auszuwählen.

Rhythmus	
Nummer	1-12
Level	1-6
Drum Lautstärke	0-32



Mit Pattern üben

Drücken Sie die PATTERN Taste um in das Pattern Menü zu gelangen. Stellen Sie die Parameter nach Ihren Wünschen ein (siehe rechts).

1. Drücken Sie die Pfeiltasten um ein Pattern auszuwählen.
2. Drücken Sie die PRACTICE Taste um das Pattern anzuhören und mitzuspielen. Drücken Sie die Taste erneut um die Wiedergabe zu stoppen.
3. Drücken Sie die PATTERN oder PAGE Taste um die Pattern Level Seite aufzurufen. Drücken Sie die Pfeiltasten um ein Level auszuwählen.
4. Drücken Sie die PATTERN oder PAGE Taste um die Pattern Accompany Volume Seite auszuwählen. Mit den Pfeiltasten können Sie die Lautstärke der Begleitung einstellen.
5. Drücken Sie die PATTERN oder PAGE Taste um die Pattern Drum Volume Seite zu wählen. Mit den Pfeiltasten können Sie die Lautstärke des Schlagzeugs im Pattern einstellen.

Rhythmus	
Nummer	1-10
Level	1-5
Begleit Lautstärke	0-32
Drum Lautstärke	0-32



Im Lernmodus üben

Ihre Übungseinheit aufnehmen und bewerten

1. Drücken Sie die START/STOP um in den Bewertungsmodus zu gelangen. Nach einem 1-taktigen Einzähler beginnt das Pattern. Ihre Übungseinheit wird automatisch aufgenommen. Wenn das Pattern beendet ist, zeigt Ihnen das Modul automatisch Ihre Bewertung an.

Das Display zeigt für 3 Sekunden Ihre Note.

2. Drücken Sie die START/STOP Taste erneut um den Prozess zu stoppen und das Pattern und die Aufnahme zu beenden.

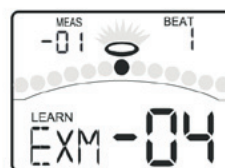

Die aufgenommene Übungseinheit abspielen

1. Drücken und halten Sie die PLAY/PRACTICE Taste für 2 Sekunden um in den Wiedergabe Modus zu gelangen. Das Display zeigt:

Ihre aufgenommene Übungseinheit wird nun abgespielt.

2. Drücken Sie die START/STOP Taste erneut um den Prozess zu stoppen und das Pattern und die Aufnahme zu beenden.



MIDI Einstellungen vornehmen

Über MIDI

MIDI steht für "Musical Instrument Digital Interface". Es ist ein weltweites Standard Kommunikationsinterface, welches elektronischen Musikinstrumenten und Computern erlaubt miteinander zu kommunizieren und Daten auszutauschen. Dieser Informationsaustausch macht es möglich ein System von MIDI Instrumenten aufzubauen und so eine viel größere Kontrolle und Vielseitigkeit zu erlangen, als es ein einzelnes Instrument könnte. So können mehrere Instrumente im Ensemble agieren, Programme das Schlagzeug automatisch umschalten und noch einiges mehr.

MIDI Verbindungen

MIDI IN: empfängt MIDI Daten von einem externen MIDI Gerät.

MIDI OUT: sendet Daten an externe MIDI Geräte.

USB Verbindung

Die USB Verbindung erlaubt eine direkte Anbindung an einen Computer. Hierfür müssen keine Treiber in einer Windows XP/Vista/Win7 oder Mac OSX Umgebung installiert werden. Das Modul wird als "USB Audio Gerät" erkannt und sendet und empfängt MIDI Daten durch ein einzelnes USB Kabel. Der USB Port wird nur für MIDI verwendet (MIDI via USB).



Wenn der USB Port mit einem Computer verbunden ist werden alle MIDI Daten über USB abgewickelt.

MIDI Einstellungen

Drücken Sie die UTILITY Taste um in das Utility Menü zu gelangen. Durch drücken der PAGE oder UTILITY Taste gelangen Sie auf die Local Mode Seite. Das Display zeigt:

Drücken Sie die Pfeiltasten um den Local Mode ein- oder auszuschalten.

Local Mode

Local OFF: Die Pads und der interne Sequencer sind vom Sound Generator des Moduls getrennt. Anschlagen der Pads generiert keinen Sound des internen Sound Generators.

Local ON: Die Pads und der interne Sequencer sind mit dem Sound Generator des Moduls verbunden. Die Sounds die beim anschlagen der Pads erklingen werden vom internen Sound Generator erzeugt.

GM Mode

Drücken Sie die PAGE oder UTILITY Taste um die GM Mode Seiten auszuwählen. Das Display zeigt:

Mit den Pfeiltasten können Sie den GM Modus ein- und ausschalten. Mit dieser Funktion können Sie das digitale Schlagzeug als Sound Modul nutzen.

Sync Mode

Drücken Sie die START/STOP Taste um die Wiedergabe zu starten oder zu stoppen, das Modul überträgt die MIDI Daten in Echtzeit. Meldung: FA oder FC.

MIDI Settings	
Local on/off	ON/OFF
GM on/off	ON/OFF



Trigger Input

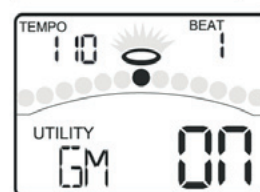
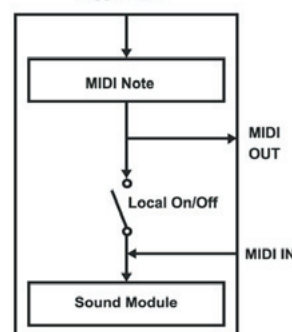

Im Lernmodus üben

Mit externen Geräten verbinden

Der Kanal den das Modul zur Übertragung nutzt ist auf Kanal 10 festgelegt. Er überträgt die MIDI Daten, die das digitale Schlagzeug erzeugt. Song Wiedergabe Daten und Metronom werden nicht übertragen.

Ihre Aufnahme auf einem externen Sequencer aufnehmen

1. Verbinden Sie den MIDI OUT des Schlagzeugmoduls mit dem MIDI IN des Sequencers und den MIDI OUT des Sequencers mit dem MIDI IN des Moduls. Wenn Sie einen Software Sequencer auf Ihrem Computer verwenden, können Sie alles auch ganz einfach mit einem Kabel über USB bewerkstelligen.
2. Stellen Sie die aktive Spur des Sequencers auf Kanal 10. Aktivieren Sie die Aufnahme (RECORD) Taste auf Ihrem Sequencer.
3. Spielen Sie die Pads.
4. Stoppen Sie die Aufnahme und stellen Sie den Sequencer auf Anfang.
5. Hören Sie die Aufnahme ab.

MIDI Noten Nummer für jedes Pad einstellen

Jedes einzelne Kit kann ein eigenes Set von MIDI Noten zugewiesen bekommen die von den Pads gesendet/empfangen werden. Normalerweise müssen Sie diese nicht ändern, können dies aber tun.

1. Drücken Sie die VOICE Taste im NORMAL Modus um in das Voice Menü zu gelangen.
2. Drücken Sie die PAGE oder VOICE Tasten um die Pad MIDI Note Seite auszuwählen.
3. Verwenden Sie die Pfeiltasten um die Note zu ändern. Durch anschlagen des Pads oder drücken der Pad Select Tasten können Sie ein Pad zum editieren auswählen.
4. Drücken Sie die SAVE Taste um die Einstellungen als Benutzerkit zu speichern.

Trigger	MIDI Note	Trigger	MIDI Note	Trigger	MIDI Note	Trigger	MIDI Note	Trigger	MIDI Note
Kick	36	Tom2	45	Tom4 R	39	Crash1 R	55	Hi-Hat HO	23
Snare	38	Tom2 R	47	Ride	51	Crash2	57	Hi-Hat C	42
Snare R	40	Tom3	43	Ride R	53	Crash2 R	52	Hi-Hat P	44
Tom1	48	Tom3 R	58	Crash1	49	Hi-Hat O	46	Splash	21
Tom1 R	50	Tom4	41						

Das Schlagzeug als Sound Modul verwenden

Wenn Sie ein externes Keyboard oder einen Sequencer an den MIDI Eingang anschliessen, können Sie das Gerät als multi-part, polyphonisches Sound Modul verwenden und zusätzliche Parts zu Ihrer Schlagzeugspur abspielen (z.B. Piano auf Kanal 1, Bass auf Kanal 2, etc.). Die Instrumente für jeden MIDI Kanal werden über MIDI Program Change ausgewählt. Sehen Sie hierzu bitte die GM Backing Instrument Liste.





Das MIDI System des Modul verfügt über 16 Kanäle nummeriert von 1-16. Jeder Kanal ist für eine Stimme verantwortlich. Wenn das Modul MIDI Informationen von einem externen Gerät empfängt, wird der aktive Kanal immer durch die "control message" bestimmt. Kanal 10 ist für Schlagzeug reserviert. Das Modul hat 2 Optionen für Kanal 10: GM ON und OFF, einstellbar im MIDI Utility Menü.

- Wenn der GM Modus auf ON steht, wird Kanal 10 für die GM Percussion Kits verwendet.
- Wenn der GM Modus auf OFF steht, wird Kanal 10 für die internen Kits verwendet.

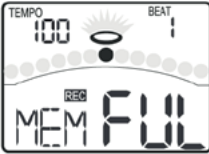

Für mehr Informationen über empfangene MIDI Messages, sehen Sie sich bitte die "MIDI Implementation Chart" an.

Anzeigemeldungen

Display	Bedeutung	Maßnahme
	Zurücksetzen des Gerätes hat nicht funktioniert.	Bitte wenden Sie sich an den Hersteller oder Vertrieb, da das Gerät möglicherweise repariert werden muss.
	Es sind keine Daten im Speicher des Gerätes.	Bitte nehmen Sie Ihren Song auf, und spielen Sie ihn dann ab.
	Der Speicher der Gerätes ist voll. Sie können keine Daten mehr speichern.	Wenn Sie einen weiteren Song aufnehmen möchten, starten Sie die Aufnahme erneut und überspielen Sie die alte Aufnahme.
	Sie haben Ihre Übungen nicht im Lernmodus abgespeichert.	Bitte drücken Sie den START/STOP Knopf um Ihre Übungen abzuspeichern und geben Sie sie dann wieder.

Fehlerbehebung

	Mögliche Ursache und Lösung
Kein Sound	1) drehen Sie denn VOLUME Knopf um sicher zu stellen das die Lautstärke an ist 2) stellen Sie sicher das der Local Modus auf EIN/ON gestellt ist
Die Pads ergeben keinen Sound	1) stellen Sie sicher, daß das Pad richtig verbunden ist 2) stellen Sie sicher, daß die Lautstärke nicht auf 0 eingestellt ist
Kein Click Sound	1) stellen Sie sicher, daß die Lautstärke nicht auf 0 eingestellt ist
Der Sound ist verzerrt	1) drehen Sie die Lautstärke runter

Spezifikationen

Maximale Polyphonie

64

Drumkits

45 (29 Preset Kits + 16 Benutzerkits)

General MIDI Kits

11

Schlagzeug Sounds

400 (Drums, Percussion, SFX)

7 HiHat Combos

Effekte

Hall, 3-Band EQ

Sequencer

Normal

Song 80

Lernmodus

20 Beat

12 Rhythmus

12 Pattern

Aufnahme Methode

Echtzeit

Maximaler Notenspeicher

ca. 1600 Noten

Tempo

30-280

Display

Hintergrundbeleuchtetes Segment LCD

Verbindungen

9 Trigger Eingänge, Kopfhörer Eingang, Aux In, 2 externe Trigger Eingänge (Tom 4, Crash 2), Ausgänge L/MONO und R, USB, MIDI IN, MIDI OUT

Kontrolltasten

Power on/off, Volume, Start/Stop, Save, Song, Kit, Voice, Page/Select, INC/DEC, Click, Drum Off, Record, Tempo, Utility, Play/Practice

Pad Select Tasten

12

Stromversorgung

9V Netzteil

Abmessungen

147,1 x 183,3 x 111,7 mm

Gewicht

0,5 kg

Drum Kit Liste

1	Acoustic	25	Tabla
2	Standard 1	26	Latin
3	Standard 2	27	808
4	Funk 1	28	Teckno 2
5	Funk 2	29	DJ
6	Fusion	30	Acoustic
7	Camco	31	Standard 1
8	Brush	32	Standard 2
9	Room	33	Funk 1
10	Rock	34	Funk 2
11	Pop Rock	35	Fusion
12	Jazz	36	Camco
13	Jazz Brush	37	Brush
14	Timpani	38	Room
15	Songo	39	Rock
16	1971's	40	Pop Rock
17	Disco	41	Jazz
18	TR606	42	Jazz Brush
19	909	43	Timpani
20	HipHop 1	44	Songo
21	HipHop 2	45	1971's
22	Electronic 1		
23	Electronic 2		
24	Teckno 1		

Drum Instrument Liste

Acoustic Kick	
1	Standard Kick 1
2	Standard Kick 2
3	Classic Kick 1
4	Classic Kick 2
5	Rock Kick 1
6	Rock Kick 2
7	Rock Kick 3
8	Room Kick 1
9	Room Kick 2
10	Jazz Kick 1
11	Jazz Kick 2
12	Big Band Kick 1
13	Big Band Kick 2
14	Camco Kick 1
15	Camco Kick 2
16	Funk Kick 1
17	Funk Kick 2
18	Funk Kick 3
19	HipHop Kick 1
20	HipHop Kick 2
21	HipHop Kick 3
22	HipHop Kick 4
23	1969 Kick
24	1971 Kick
25	1976 Kick
26	Power Kick
27	R&B Kick
28	Voice Kick
29	Acoustic Kick
Electronic Kick	
30	Orchestra Kick
31	House Kick 1
32	House Kick 2
33	House Kick 3
34	House Kick 4
35	Step Kick
36	Teckno Kick
37	Drum & Bass Kick
38	Junkyard Kick
39	Noise Kick
40	Industry Kick
41	Lowfi Kick
42	Disco Kick
43	808 Kick
44	909 Kick
45	Electronic Kick 1
46	Electronic Kick 2
47	Electronic Kick 3
48	Electronic Kick 4
49	Electronic Kick 5
50	Electronic Kick 6
51	Electronic Kick 7
Acoustic Snare	
52	Standard Snare
53	Standard Snare Rim

54	Classic Snare 1
55	Classic Snare Rim 1
56	Classic Snare 2
57	Classic Snare Rim 2
58	Acoustic Snare
59	Acoustic Snare Rim
60	Rock Snare 1
61	Rock Snare Rim 1
62	Rock Snare 2
63	Rock Snare 3
64	Room Snare 1
65	Room Snare 2
66	Room Snare 3
67	Steel Snare
68	Steel Snare Rim
69	Jazz Snare 1
70	Jazz Snare Rim 1
71	Jazz Snare 2
72	Jazz Snare Rim 2
73	Jazz Latin Snare
74	Big Band Snare
75	Camco Snare
76	Camco Snare Rim
77	Brush Snare 1
78	Brush Snare 2
79	Brush Snare Rim
80	Funk Snare
81	Funk Stick
82	Funk Band Snare
83	Funk Band Snare Rim
84	Funk Band Snare Stick
85	Fusion Snare
86	Fusion Snare Stick
87	Snare Stick
88	Power Snare
89	HipHop Snare 1
90	HipHop Snare 2
91	1969 Snare
92	1969 Snare Rim
93	1971 Snare
94	1971 Snare Rim
95	1976 Snare
96	1976 Snare Rim
Electronic Snare	
97	House Snare 1
98	House Snare 2
99	House Snare 3
100	Teckno Snare 1
101	Teckno Snare 2
102	808 Snare
103	909 Snare
104	Drum & Bass Snare 1
105	Drum & Bass Snare 2
106	TR606 Snare
107	Electronic Snare 1
108	Electronic Snare 2
109	Electronic Snare 3

110	Electronic Snare 4
111	Electronic Snare 5
112	Electronic Snare 6
113	Electronic Snare 7
114	Electronic Snare 8
Acoustic Tom	
115	Classic Tom 1
116	Classic Tom 2
117	Classic Tom 3
118	Classic Tom 4
119	Classic Tom 5
120	Classic Tom 6
121	Standard Tom 1
122	Standard Tom 2
123	Standard Tom 3
124	Standard Tom 4
125	Standard Tom 5
126	Standard Tom 6
127	Camco Tom 1
128	Camco Tom 2
129	Camco Tom 3
130	Camco Tom 4
131	Camco Tom 5
132	Camco Tom 6
133	Rock Tom 1
134	Rock Tom 2
135	Rock Tom 3
136	Rock Tom 4
137	Rock Tom 5
138	Rock Tom 6
139	Room Tom 1
140	Room Tom 2
141	Room Tom 3
142	Room Tom 4
143	Room Tom 5
144	Room Tom 6
145	Funk Tom 1
146	Funk Tom 2
147	Funk Tom 3
148	Funk Tom 4
149	Funk Tom 5
150	Funk Tom 6
151	Fusion Tom 1
152	Fusion Tom 2
153	Fusion Tom 3
154	Fusion Tom 4
155	Fusion Tom 5
156	Fusion Tom 6
157	1969 Tom 1
158	1969 Tom 2
159	1969 Tom 3
160	1969 Tom 4
161	1971 Tom 1
162	1971 Tom 2
163	1971 Tom 3
164	1971 Tom 4
165	1976 Tom 1

166	1976 Tom 2
167	1976 Tom 3
168	1976 Tom 4
169	HipHop Tom 1
170	HipHop Tom 2
171	HipHop Tom 3
172	HipHop Tom 4
173	HipHop Tom 5
174	HipHop Tom 6
175	Jazz Tom 1
176	Jazz Tom 2
177	Jazz Tom 3
178	Jazz Tom 4
179	Jazz Tom 5
180	Jazz Tom 6
181	Brush Tom 1
182	Brush Tom 2
183	Brush Tom 3
184	Brush Tom 4
185	Brush Tom 5
186	Brush Tom 6
187	Tom Rim 1
188	Tom Rim 2
189	Tom Rim 3
190	Tom Rim 4
191	Timpani 1
192	Timpani 2
193	Timpani 3
194	Timpani 4
195	TR606 Tom 1
196	TR606 Tom 2
197	TR606 Tom 3
198	TR606 Tom 4
199	TR606 Tom 5
200	TR606 Tom 6
201	808 Tom 1
202	808 Tom 2
203	808 Tom 3
204	808 Tom 4
205	808 Tom 5
206	808 Tom 6
207	Electronic Tom 1
208	Electronic Tom 2
209	Electronic Tom 3
210	Electronic Tom 4
211	Electronic Tom 5
212	Electronic Tom 6
213	909 Tom 1
214	909 Tom 2
215	909 Tom 3
216	909 Tom 4
Ride	
217	Classic Ride
218	Classic Ride Rim
219	Acoustic Ride
220	Acoustic Ride Rim
221	Standard 22" Ride

Drum Instrument Liste

222	Standard 22" Ride Rim
223	Brush Ride
224	Brush Ride Rim
225	Rock Ride
226	Clean Pop Ride
227	Flat Ride
228	60's Ride
229	808 Ride
Crash	
230	Classic Crash 1
231	Classic Crash Rim 1
232	Classic Crash 2
233	Classic Crash Rim 2
234	Standard Crash 1
235	Standard Crash Rim 1
236	Standard Crash 2
237	Standard Crash 3
238	Rock Crash 1
239	Rock Crash 2
240	Splash
241	Brush Crash
242	China
243	Orchestra Crash
244	HipHop Crash
245	808 Crash
246	606 Crash
247	Electronic Crash
Hi-hat	
248	Standard Hi-hat Open
249	Pop Hi-hat Open
250	Rock Hi-hat Open
251	Jazz Hi-hat Open
252	Electronic Hi-hat Open
253	808 Hi-hat Open
254	House Hi-hat Open
255	Standard Half Open
256	Pop Half Open
257	Rock Half Open
258	Jazz Half Open
259	Standard Hi-hat Close
260	Pop Hi-hat Close
261	Rock Hi-hat Close
262	Jazz Hi-hat Close
263	Electronic Hi-hat Close
264	808 Hi-hat Close
265	House Hi-hat Close
266	Standard Hi-hat Pedal
267	Pop Hi-hat Pedal
268	Rock Hi-hat Pedal
269	Jazz Hi-hat Pedal
270	Electronic Hi-hat Pedal
271	808 Hi-hat Pedal
272	House Hi-hat Pedal
273	Standard Hi-hat Splash
274	Rock Hi-hat Splash
Percussion	
275	Metronome Bell

276	Metronome Click
277	Scratch
278	Scratch Push
279	DJ FX
280	High Q Zap
281	Ding Bell
282	Finger Snaps
283	Standard Clap
284	Tambourine
285	Vibraslap
286	Agogo Low
287	Agogo High
288	Bell Tree
289	Bongo High
290	Bongo Low
291	Shaker
292	Conga Slap High
293	Conga Slap Mid
294	Conga Low
295	Open Conga
296	Conga Slap
297	Cowbell
298	Timbale High
299	Timbale Low
300	Timpani High
301	Timpani Low
302	Open Tabla High
303	Open Tabla Low
304	Slap Tabla
305	Mute Slap Tabla
306	Cabasa
307	Maracas
308	Short Whistle
309	Short Guiro
310	Long Guiro
311	Claves
312	Wood Block
313	Muted Cuica
314	Open Cuica
315	Muted Triangle
316	Open Triangle
317	Sleigh Bells
318	Wind Chimes
319	Castanets
320	Muted Surdo
321	Open Surdo
322	Lotus Drum
323	Cowbell 1
324	Cowbell 2
325	Cowbell 3
326	Cowbell 4
327	Cowbell 5
328	Cowbell 6
329	Cowbell 7
330	Cowbell 8
331	Cowbell 9
332	Cowbell 10

333	Cowbell 11
334	Tabla 1
335	Tabla 2
336	Tabla 3
337	Tabla 4
338	Tabla 5
339	Tabla 6
340	Da Gu 1
341	Da Gu 2
342	Zhu Ban
343	Nan Bang
344	Da Mu Yu
345	Mu Yu 1
346	Mu Yu 2
347	Mu Yu 3
348	Mu Yu 4
349	Pai Gu 1
350	Pai Gu 2
351	Pai Gu 3
352	Mang Luo 1
353	Mang Luo 2
354	Mang Luo 3
355	Da Luo 1
356	Da Luo 2
357	Da Po 1
358	Da Po 2
359	Xiao Po
360	Xiao Luo
361	Ten Luo
362	Peng Lin
363	Gou Luo
364	DJ 1
365	DJ 2
366	DJ 3
367	DJ 4
368	DJ 5
369	DJ 6
370	DJ 7
371	DJ 8
372	DJ 9
373	DJ 10
374	One
375	Two
376	Three
377	Four
378	Five
379	Six
380	Seven
381	Eight
382	Nine
383	Metronome Bell
384	Metronome Click
385	Clave Click 1
386	Clave Click 2
387	Stick Click 1
388	Stick Click 2
389	Cow Click 1

390	Cow Click 2
391	Fm Click 1
392	Fm Click 2
FX	
393	FX 1
394	FX 2
395	FX 3
396	FX 4
397	FX 5
398	FX 6
399	FX 7
400	FX 8
HI-HAT COMBINATIONS	
1	Standard
2	Pop
3	Rock
4	Jazz
5	Electronic
6	808
7	House

GM Drum Kit Liste

Note No.	Standard 1 (bank 0)	Standard 2 (bank 4)	Room (bank 8)	Rock (bank 16)
27-D#1	High Q	<-	<-	<-
28-E1	Slap	<-	<-	<-
29-F1	Scratch Push	<-	<-	<-
30-F#1	Scratch Pull	<-	<-	<-
31-G1	Sticks	<-	<-	<-
32-G#1	Square Click	<-	<-	<-
33-A1	Metronome Click	<-	<-	<-
34-A#1	Metronome Bell	<-	<-	<-
35-B1	Acoustic Bass Drum	<-	Room Bass Drum 1	Rock Bass Drum 1
36-C2	Standard 1 Bass Drum	Standard 2 Bass Drum	Room Bass Drum 2	Rock Bass Drum 2
37-C#2	Side Stick	<-	<-	<-
38-D2	Standard 1 Snare	Standard 2 Snare	Room Snare	Rock Snare
39-D#2	Hand Clap	<-	<-	<-
40-E2	Standard 1 Snare Rim	Standard 2 Snare Rim	Room Snare Rim	Rock Snare Rim
41-F2	Standard 1 Tom 6	Standard 2 Tom 6	Room Tom 6	Rock Tom 6
42-F#2	Standard 1 Hi-hat Close	Standard 2 Hi-hat Close	Room Hi-hat Close	Rock Hi-hat Close
43-G2	Standard 1 Tom 5	Standard 2 Tom 5	Room Tom 5	Rock Tom 5
44-G#2	Standard 1 Hi-hat Pedal	Standard 2 Hi-hat Pedal	Room Hi-hat Pedal	Rock Hi-hat Pedal
45-A2	Standard 1 Tom 4	Standard 2 Tom 4	Room Tom 4	Rock Tom 4
46-A#2	Standard 1 Hi-hat Open	Standard 2 Hi-hat Open	Room Hi-hat Open	Rock Hi-hat Open
47-B2	Standard 1 Tom 3	Standard 2 Tom 3	Room Tom 3	Rock Tom 3
48-C3	Standard 1 Tom 2	Standard 2 Tom 2	Room Tom 2	Rock Tom 2
49-C#3	Standard 1 Crash 1	Standard 2 Crash 1	Room Crash 1	Rock Crash 1
50-D3	Standard 1 Tom 1	Standard 2 Tom 1	Room Tom 1	Rock Tom 1
51-D#3	Standard 1 Ride	Standard 2 Ride	Room Ride	Rock Ride
52-E3	Chinese Cymbal 1	<-	<-	<-
53-F3	Ride Bell	<-	Room Ride Bell	Rock Ride Bell
54-F#3	Tambourine	<-	<-	<-
55-G3	Splash Cymbal	<-	Room Splash Cymbal	Rock Splash Cymbal
56-G#3	Standard 1 Cowbell	Standard 2 Cowbell	Room Cowbell	Rock Cowbell
57-A3	Standard 1 Crash 2	Standard 2 Crash 2	Room Crash 2	Rock Crash 2
58-A#3	Vibra-slap	<-	<-	<-
59-B3	Ride Cymbal	<-	<-	<-
60-C4	Hi Bongo	<-	<-	<-
61-C#4	Low Bongo	<-	<-	<-
62-D4	Mute Hi Conga	<-	<-	<-
63-D#4	Open Hi Conga	<-	<-	<-
64-E4	Low Conga	<-	<-	<-
65-F4	High Timbale	<-	<-	<-
66-F#4	Low Timbale	<-	<-	<-
67-G4	High Agogo	<-	<-	<-
68-G#4	Low Agogo	<-	<-	<-
69-A4	Cabasa	<-	<-	<-
70-A#4	Maracas	<-	<-	<-
71-B4	Short Whistle	<-	<-	<-
72-C5	Long Whistle	<-	<-	<-
73-C#5	Short Guiro	<-	<-	<-
74-D5	Long Guiro	<-	<-	<-
75-D#5	Claves	<-	<-	<-
76-E5	Hi Wood Block	<-	<-	<-
77-F5	Low Wood Block	<-	<-	<-
78-F#5	Mute Cuica	<-	<-	<-
79-G5	Open Cuica	<-	<-	<-
80-G#5	Mute Triangle	<-	<-	<-
81-A5	Open Triangle	<-	<-	<-
82-A#5	Shaker	<-	<-	<-
83-B5	Jingle Bell	<-	<-	<-
84-C6	Bell Tree	<-	<-	<-
85-C#6	Castanets	<-	<-	<-
86-D6	Mute Surdo	<-	<-	<-
87-D#6	Open Surdo	<-	<-	<-

GM Drum Kit Liste

Note No.	Funk (bank 17)	Electronic (bank 24)	808 (bank 25)	House (bank 28)
27-D#1	<-	<-	<-	<-
28-E1	<-	<-	<-	<-
29-F1	<-	<-	<-	<-
30-F#1	<-	<-	<-	<-
31-G1	<-	<-	<-	<-
32-G#1	<-	<-	<-	<-
33-A1	<-	<-	<-	<-
34-A#1	<-	<-	<-	<-
35-B1	Funk Bass Drum 1	Electronic Bass Drum 1	808 Bass Drum 1	House Bass Drum 1
36-C2	Funk Bass Drum 2	Electronic Bass Drum 2	808 Bass Drum 2	House Bass Drum 2
37-C#2	<-	<-	<-	<-
38-D2	Funk Snare	Electronic Snare	808 Snare	House Snare
39-D#2	<-	<-	<-	House Hand Clap
40-E2	Funk Snare Rim	Electronic Snare Rim	808 Snare Rim	House Snare Rim
41-F2	Funk Tom 6	Electronic Tom 6	808 Tom 6	House Tom 6
42-F#2	Funk Hi-hat Close	Electronic Hi-hat Close	808 Hi-hat Close	House Hi-hat Close
43-G2	Funk Tom 5	Electronic Tom 5	808 Tom 5	House Tom 5
44-G#2	Funk Hi-hat Pedal	Electronic Hi-hat Pedal	808 Hi-hat Pedal	House Hi-hat Pedal
45-A2	Funk Tom 4	Electronic Tom 4	808 Tom 4	House Tom 4
46-A#2	Funk Hi-hat Open	Electronic Hi-hat Open	808 Hi-hat Open	House Hi-hat Open
47-B2	Funk Tom 3	Electronic Tom 3	808 Tom 3	House Tom 3
48-C3	Funk Tom 2	Electronic Tom 2	808 Tom 2	House Tom 2
49-C#3	Funk Crash 1	<-	808 Crash 1	<-
50-D3	Funk Tom 1	Electronic Tom 1	808 Tom 1	House Tom 1
51-D#3	Funk Ride	<-	<-	<-
52-E3	<-	<-	<-	<-
53-F3	<-	<-	<-	<-
54-F#3	<-	<-	<-	<-
55-G3	<-	<-	<-	<-
56-G#3	<-	<-	<-	<-
57-A3	Funk Crash 2	<-	808 Crash 2	<-
58-A#3	<-	<-	<-	<-
59-B3	<-	<-	<-	<-
60-C4	<-	<-	<-	<-
61-C#4	<-	<-	<-	<-
62-D4	<-	<-	808 Mute Hi Conga	<-
63-D#4	<-	<-	808 Open Hi Conga	<-
64-E4	<-	<-	808 Low Conga	<-
65-F4	<-	<-	<-	<-
66-F#4	<-	<-	<-	<-
67-G4	<-	<-	<-	<-
68-G#4	<-	<-	<-	<-
69-A4	<-	<-	<-	<-
70-A#4	<-	<-	808 Maracas	<-
71-B4	<-	<-	<-	<-
72-C5	<-	<-	<-	<-
73-C#5	<-	<-	<-	<-
74-D5	<-	<-	<-	<-
75-D#5	<-	<-	808 Claves	<-
76-E5	<-	<-	<-	<-
77-F5	<-	<-	<-	<-
78-F#5	<-	<-	<-	<-
79-G5	<-	<-	<-	<-
80-G#5	<-	<-	<-	<-
81-A5	<-	<-	<-	<-
82-A#5	<-	<-	<-	<-
83-B5	<-	<-	<-	<-
84-C6	<-	<-	<-	<-
85-C#6	<-	<-	<-	<-
86-D6	<-	<-	<-	<-
87-D#6	<-	<-	<-	<-

GM Drum Kit Liste

Note No.	Jazz (bank 32)	Brush (bank 40)	Orchestra (bank 48)
27-D#1	<-	<-	Concert Hi-hat Close
28 E1	<-	<-	Concert Hi-hat Pedal
29-F1	<-	<-	Concert Hi-hat Open
30-F#1	<-	<-	Concert Ride
31-G1	<-	<-	<-
32-G#1	<-	<-	<-
33-A1	<-	<-	<-
34-A#1	<-	<-	<-
35-B1	Jazz Bass Drum 1	Brush Bass Drum 1	Concert Bass Drum 1
36-C2	Jazz Bass Drum 2	Brush Bass Drum 2	Concert Bass Drum 2
37-C#2	<-	<-	<-
38-D2	Jazz Snare	Brush Snare	Concert Snare 1
39-D#2	<-	<-	Castanets
40-E2	Jazz Snare Rim	Brush Snare Rim	Concert Snare 2
41-F2	Jazz Tom 6	Brush Tom 6	Timpani F
42-F#2	Jazz Hi-hat Close	<-	Timpani F#
43-G2	Jazz Tom 5	Brush Tom 5	Timpani G
44-G#2	Jazz Hi-hat Pedal	<-	Timpani G#
45-A2	Jazz Tom 4	Brush Tom 4	Timpani A
46-A#2	Jazz Hi-hat Open	<-	Timpani A#
47-B2	Jazz Tom 3	Brush Tom 3	Timpani B
48-C3	Jazz Tom 2	Brush Tom 2	Timpani C
49-C#3	<-	Brush Crash 1	Timpani C#
50-D3	Jazz Tom 1	Brush Tom 1	Timpani D
51-D#3	Jazz Ride	Brush Ride	Timpani D#
52-E3	<-	<-	Timpani E
53-F3	<-	<-	Timpani F
54-F#3	<-	<-	<-
55-G3	<-	<-	<-
56-G#3	<-	<-	<-
57-A3	Chinese Cymbal 2	Brush Crash 2	Concert Crash 1
58-A#3	<-	<-	<-
59-B3	<-	<-	Concert Crash 2
60-C4	<-	<-	<-
61-C#4	<-	<-	<-
62-D4	<-	<-	<-
63-D#4	<-	<-	<-
64-E4	<-	<-	<-
65-F4	<-	<-	<-
66-F#4	<-	<-	<-
67-G4	<-	<-	<-
68-G#4	<-	<-	<-
69-A4	<-	<-	<-
70-A#4	<-	<-	<-
71-B4	<-	<-	<-
72-C5	<-	<-	<-
73-C#5	<-	<-	<-
74-D5	<-	<-	<-
75-D#5	<-	<-	<-
76-E5	<-	<-	<-
77-F5	<-	<-	<-
78-F#5	<-	<-	<-
79-G5	<-	<-	<-
80-G#5	<-	<-	<-
81-A5	<-	<-	<-
82-A#5	<-	<-	<-
83-B5	<-	<-	<-
84-C6	<-	<-	<-
85-C#6	<-	<-	<-
86-D6	<-	<-	<-
87-D#6	<-	<-	<-

GM Begleitinstrument Liste

PIANO

- 1 Acoustic Grand Piano
- 2 Bright Acoustic Piano
- 3 Electric Grand Piano
- 4 Honky-Tonk Piano
- 5 E.Piano 1
- 6 E.Piano 2
- 7 Harpsichord
- 8 Clavi

MALLET

- 9 Celesta
- 10 Glockenspiel
- 11 Music Box
- 12 Vibraphone
- 13 Marimba
- 14 Xylophone
- 15 Tubular Bells
- 16 Dulcimer

ORGAN

- 17 Drawbar Organ
- 18 Percussive Organ
- 19 Rock Organ
- 20 Church Organ
- 21 Reed Organ
- 22 Accordion
- 23 Harmonica
- 24 Tango Accordion

GUITAR

- 25 Nylon Guitar
- 26 Steel Guitar
- 27 Jazz Guitar
- 28 Clean Guitar
- 29 Muted Guitar
- 30 Overdriven Guitar
- 31 Distortion Guitar
- 32 Guitar Harmonics

BASS

- 33 Acoustic Bass
- 34 Finger Bass
- 35 Pick Bass
- 36 Fretless Bass
- 37 Slap Bass 1
- 38 Slap Bass 2
- 39 Synth Bass 1
- 40 Synth Bass 2

STRINGS

- 41 Violin
- 42 Viola

- 43 Cello
- 44 Contrabass
- 45 Tremolo Strings
- 46 Pizzicato Strings
- 47 Orchestral Harp
- 48 Timpan

STRINGS ENSEMBLE

- 49 Strings Ensemble 1
- 50 Strings Ensemble 2
- 51 Synth Strings 1
- 52 Synth Strings 2
- 53 Choir Aahs
- 54 Voice Oohs
- 55 Synth Voice
- 56 Orchestra Hit

BRASS

- 57 Trumpet
- 58 Trombone
- 59 Tuba
- 60 Muted Trumpet
- 61 French Horn
- 62 Brass Section
- 63 Synth Brass 1
- 64 Synth Brass 2

REED

- 65 Soprano Sax
- 66 Alto Sax
- 67 Tenor Sax
- 68 Baritone Sax
- 69 Oboe
- 70 English Horn
- 71 Bassoon
- 72 Clarinet

PIPE

- 73 Piccolo
- 74 Flute
- 75 Recorder
- 76 Pan Flute
- 77 Blown Bottle
- 78 Shakuhachi
- 79 Whistle
- 80 Ocarina

LEAD

- 81 Lead1 (square)
- 82 Lead2 (sawtooth)
- 83 Lead3 (calliope)
- 84 Lead4 (chiff)
- 85 Lead5 (charang)

- 86 Lead6 (voice)
- 87 Lead7 (fifths)
- 88 Lead8 (bass & Lead)

PAD

- 89 Pad1 (newage)
- 90 Pad2 (warm)
- 91 Pad3 (Polysynth)
- 92 Pad4 (choir)
- 93 Pad5 (bowed)
- 94 Pad6 (metallic)
- 95 Pad7 (halo)
- 96 Pad8 (sweep)

EFFECTS

- 97 FX1 (rain)
- 98 FX2 (soundtrack)
- 99 FX3 (crystal)
- 100 FX4 (atmosphere)
- 101 FX5 (brightness)
- 102 FX6 (goblins)
- 103 FX7 (echoes)
- 104 FX8 (sci-fi)

ETHNIC

- 105 Sitar
- 106 Banjo
- 107 Shamisen
- 108 Koto
- 109 Kalimba
- 110 Bagpipe
- 111 Fiddle
- 112 Shanai

PERCUSSIVE

- 113 Tinkle Bell
- 114 Agogo
- 115 Steel Drums
- 116 Wood Block
- 117 Taiko Drum
- 118 Melodic Tom
- 119 Synth Drum
- 120 Reverse Cymbal

SOUND EFFECTS

- 121 Guitar Fret Noise
- 122 Breath Noise
- 123 Seashore
- 124 Bird Tweet
- 125 Telephone Ring
- 126 Helicopter
- 127 Applause
- 128 Gunshot

Song Liste

No.	Name	Type
1	Drum Intro	Loop
2	Drum Main A	Loop
3	Drum Main B	Loop
4	Electronic&Funk	Loop
5	Modern Pop	Loop
6	Fusion 1	Loop
7	HipHop	Loop
8	Latin Jazz 1	Loop
9	Funk 1	Loop
10	Big Band 1	Loop
11	Funk 2	Loop
12	Pop Funk 1	Loop
13	Fusion 2	Loop
14	Funk 3	Loop
15	Fusion 3	Loop
16	Funk 4	Loop
17	Fusion 4	Loop
18	Pop Funk 2	Loop
19	R&B	Loop
20	Drum & Bass 1	Loop
21	Break Beat	Loop
22	Dance	Loop
23	Drum & Bass 2	Loop
24	Latin Dance 1	Loop
25	Latin Dance 2	Loop
26	Swing 1	Loop
27	Latin Jazz 2	Loop
28	Big Band 2	Loop
29	3/4 Jazz	Loop
30	Jazz 1	Loop
31	Latin Jazz 3	Loop
32	Swing 2	Loop
33	6/8 Ballad	Loop
34	Pop Ballad	Loop
35	Pop Bossa	Loop
36	16Beat Pop	Loop
37	Pop Shuffle	Loop
38	Ballad	Loop
39	Samba 1	Loop
40	Latin Pop 1	Loop

No.	Name	Type
41	Mambo	Loop
42	Latin Rock 1	Loop
43	Latin Pop 2	Loop
44	Guitar Bossa	Loop
45	Country Blues	Loop
46	Rock	Loop
47	Reggae 1	Loop
48	60's Rock	Loop
49	Blues	Loop
50	World 1	Loop
51	World 2	Loop
52	Latin	Loop
53	Bossa	Loop
54	Samba 2	Loop
55	3/4 Pop	Loop
56	Pop	Loop
57	Jazz 2	Loop
58	Reggae 2	Loop
59	Reggae 3	Loop
60	Latin Rock 2	Loop
61	Chorused Piano Tap 1	Hit
62	Fifths Tap	Hit
63	Brightness Tap 1	Hit
64	Atmosphere	Hit
65	Chorused Piano Tap 2	Hit
66	Bass Tap 1	Tap
67	Synth string Tap	Tap
68	Brightness Tap 2	Tap
69	Bass Tap 2	Tap
70	Pad Tap 1	Tap
71	Vibraphone	Tap
72	Bass Tap 3	Tap
73	Rain Tap	Tap
74	Pizzcato Strings	Tap
75	Bass Tap 4	Tap
76	Crystal	Tap
77	Xylophone	Tap
78	Bass Tap 5	Tap
79	Pad Tap 2	Tap
80	Glockenspiel Tap	Tap

Number	Name	Beat	Tempo	Measure
1	Beat 1	4/4	100	4
2	Beat 2	4/4	100	4
3	Beat 3	4/4	100	4
4	Beat 4	4/4	100	4
5	Beat 5	4/4	100	4
6	Beat 6	4/4	100	4
7	Beat 7	4/4	100	4
8	Beat 8	4/4	100	4
9	Beat 9	4/4	100	4
10	Beat 10	4/4	100	4
11	Beat 11	4/4	100	4
12	Beat 12	4/4	100	4
13	Beat 13	4/4	100	4
14	Beat 14	4/4	100	4
15	Beat 15	4/4	100	4
16	Beat 16	4/4	100	4
17	Beat 17	4/4	100	4
18	Beat 18	4/4	100	4
19	Beat 19	4/4	100	4
20	Beat 20	4/4	100	4
1	Funk 1	4/4	110	4
2	Funk 2	4/4	90	4
3	HipHop 1	4/4	90	4
4	HipHop 2	4/4	113	4
5	Jazz 1	4/4	157	4
6	Jazz 2	4/4	187	4
7	Latin 1	4/4	190	4
8	Latin 2	4/4	200	4
9	Pop Rock 1	4/4	105	4
10	Pop Rock 2	4/4	97	4
11	Rock	4/4	100	4
12	6/8 Pop Rock	6/8	125	4
1	Funk	4/4	120	4
2	HipHop	4/4	110	4
3	Latin Jazz	4/4	130	8
4	6/8 Ballad	6/8	96	4
5	Bossanova	4/4	82	8
6	R&B	4/4	86	4
7	3/4 Jazz	3/4	120	10
8	Reggae	4/4	78	4
9	Rock	4/4	100	4
10	Fusion	4/4	103	4

Parameter List

NORMAL MODE

KIT

Parameter	Abbreviation	Value
Kit Number	NUM	1—45
Kit Volume	VOL	0—32
Reverb	REV	ON / OFF
EQ High	EQH	-12 -- +12
EQ Middle	EQM	-12 -- +12
EQ Low	EQL	-12 -- +12

SONG

Parameter	Abbreviation	Value
Song Number	NUM	1—80
Accomp Volume of Song	ACC	0—32
Drum Volume of Song	DRM	0—32

UTILITY

Parameter	Abbreviation	Value
Pad Sensitivity	SEN	1—16
Pad Threshold	THR	0—16
Crosstalk	CRO	1—16
Curve	CUR	1—6
Rim Sensitivity	R-S	1—16
Splash Sensitivity	S-S	1—9
Local on/off	LOC	ON/OFF
GM on/off	GM	ON/OFF

TEMPO

Parameter	Abbreviation	Value
TEMPO	BPM	30—280

VOICE

Parameter	Abbreviation	Value
Voice Number	NUM/H-C	1—400/1—7
Voice Volume	VOL	0—32
Voice Pan	PAN	-8 -- +8
Voice Pitch	PIT	-8 -- +8
Voice Reverb	REV	0—16
MIDI Note	MID	0—127
Pad Song Switch	P-S	ON / OFF
Pad Song Number	P-N	1—80

CLICK

Parameter	Abbreviation	Value
Signature	SIG	0-9/2, 0-9/4, 0-9/8, 0-9/16
Interval	INT	1-2, 3-8, 1-4, 1-8, 1-12, 1-16
Click Volume	VOL	0—32
Click Voice	VOC	1—5

RECORD

Parameter	Abbreviation	Value
Song Number	SNG	---/1—60
Kit	KIT	1—45
Tempo	BPM	30—280
Signature	SIG	1-9/2, 1-9/4, 1-9/8, 1-9/16
Interval	INT	1-2, 3-8, 1-4, 1-8, 1-12, 1-16
Drum Off	DRM	---/ON/OFF
Pre Count	PRC	ON/OFF

LEARNING MODE

BEAT

Parameter	Abbreviation	Value
Beat Type	BEA	1--20
Drum Volume	DRM	0--32

RHYTHM

Parameter	Abbreviation	Value
Rhythm Type	RHM	1--12
Level	LEV	1--6
Drum Volume	VOL	0--32

PATTERN

Parameter	Abbreviation	Value
Pattern Type	PTN	1--10
Level	LEV	1--5
Accompany Volume	ACC	0--32
Drum Volume	DRM	0--32

