



220-240 V~; 50/60 Hz; 400 W

## **Multi-Zerkleinerer MG 400**

Gebrauchsanweisung	2
Instructions for use	8
Mode d'emploi	14
Gebruiksaanwijzing	20
Brugsanvisning	26

## Allgemein

Dieses Gerät ist nur für den Gebrauch im Haushalt und Innenräumen, jedoch nicht im Gewerbe bestimmt. Bitte lesen Sie die Gebrauchsanweisung aufmerksam durch und bewahren Sie diese sorgfältig auf. Bei Weitergabe des Gerätes an andere Personen ist die Gebrauchsanweisung mit zu übergeben. Benutzen Sie das Gerät wie angegeben und beachten Sie die Sicherheitshinweise. Für Schäden oder Unfälle, die durch Nichtbeachtung entstehen, wird keine Haftung übernommen. Entfernen Sie jegliches Verpackungsmaterial und alle Aufkleber. Waschen Sie alle Teile gründlich (siehe Reinigung).



## Sicherheitshinweise

-  **Die Messer sind sehr scharf. Bei Gebrauch oder Reinigung den Messersatz oben am Griff entnehmen.**
  -  Verwenden Sie niemals die Messer außerhalb des Glasbehälters!
- 
- Gerät nur gemäß Angaben auf dem Typenschild anschließen und betreiben.
  - Nur benutzen, wenn Zuleitung und Gerät keine Beschädigungen aufweisen. Vor jedem Gebrauch überprüfen!
  - Berühren Sie den Netzstecker nicht mit nassen Händen.
  - Schließen Sie den Netzstecker nur an eine ordnungsgemäß geerdete und gut zugängliche Steckdose an.
  - Um den Netzstecker zu ziehen, immer am Stecker – nie am Kabel – ziehen.
  - Stecker ziehen nach jedem Gebrauch oder im Fehlerfall
  - Reißen Sie nicht an der Netzanschlussleitung. Scheuern Sie diese nicht an Kanten und klemmen Sie diese nicht ein.
  - Zuleitung von heißen Teilen fernhalten.

-  Das Gerät kann von Kindern ab 8 Jahren sowie von Personen mit reduzierten physischen, sensorischen oder mentalen Fähigkeiten oder Mangel an Erfahrung und/oder Wissen benutzt werden, wenn sie beaufsichtigt oder bezüglich des sicheren Gebrauchs des Gerätes unterwiesen wurden und die daraus resultierenden Gefahren verstanden haben. Reinigung und Benutzer-Wartung dürfen nicht durch Kinder durchgeführt werden, es sei denn sie sind älter als 8 Jahre und beaufsichtigt.
- Kinder jünger als 8 Jahre sind vom Gerät und der Anschlussleitung fernzuhalten.
- Kinder sollten beaufsichtigt werden, um sicherzustellen, dass sie nicht mit dem Gerät oder dem Verpackungsmaterial spielen (z.B. Plastiktüten).
- Das Gerät darf nicht mit einer Zeitschaltuhr oder mit einem separaten Fernwirkssystem betrieben werden!
- Lassen Sie das Gerät während des Betriebes niemals ohne Aufsicht.
- Bewahren Sie das Gerät nicht im Freien oder einem feuchten Raum auf.
- **Tauchen Sie das Gerät niemals ins Wasser.**
- Benutzen Sie das Gerät niemals nach einer Fehlfunktion, z.B. wenn es heruntergefallen ist oder auf eine andere Weise beschädigt wurde.
- Der Hersteller übernimmt keine Verantwortung bei falschen oder unsachgemäßen Gebrauch, der durch die Nichtbeachtung der Gebrauchsanleitung zustande kommt.
- Um Gefährdungen zu vermeiden dürfen Reparaturen am Gerät, wie z.B. eine beschädigte Zuleitung austauschen, nur durch einen Kundendienst ausgeführt werden. Es dürfen nur original Ersatzteile verwendet werden.
- Das Gerät nur für die in der Bedienungsanleitung beschriebenen Zwecke benutzen.

- Dieses Gerät ist dazu bestimmt im Haushalt und ähnlichen Anwendungen verwendet zu werden wie beispielsweise:
  - o in Küchen für Mitarbeiter in Läden, Büros und anderen gewerblichen Bereichen
  - o in landwirtschaftlichen Anwesen und von Kunden in Hotels, Motels und anderen Wohneinrichtungen
  - o in Frühstückspensionen.
- **Vor dem ersten Gebrauch:** Alle Teile gründlich reinigen und trocknen.
- Bei Verwendung eines Verlängerungskabels muss dieses einen Querschnitt von 1,5mm<sup>2</sup> haben.
- Bei einer GS-geprüften 16 A Mehrfach-Steckerleiste darf diese wegen Brandgefahr nicht mit mehr wie 3680 Watt belastet werden.
- Achten Sie drauf, dass Kinder nicht am Kabel ziehen oder eine Stolperfalle entsteht.
- Das Gerät ist bei nicht vorhandener Aufsicht und vor dem Zusammenbau, dem Auseinandernehmen oder Reinigen stets vom Netz zu trennen.
- **Hygiene:** Darauf achten, dass das Gerät wegen Bakterien- oder Schimmelbefall immer gereinigt werden soll.

## Reinigung

-  **Achtung! Vor jeder Reinigung Netzstecker ziehen.**
- **Gerät nicht in Wasser tauchen.**
- Lebensmittelrückstände müssen aus hygienischen Gründen entfernt werden.
- Den Deckel, Glasbehälter und Messerblock von Hand oder in der Spülmaschine reinigen und abtrocknen.
-  **Vorsicht! Die Messer sind scharf!**
- Den Motorblock mit einem feuchten Tuch reinigen.

# Arbeitsplatz

## Wichtig:

Das Gerät niemals auf oder neben eine heiße Oberfläche stellen (z.B. Herdplatte), sondern nur auf einer ebenen, stabilen und temperaturbeständigen Unterlage betreiben. Das Gerät nicht an die Tischkante stellen, damit es nicht von Kindern berührt werden kann oder bei Berührung herunterfällt.

1. Bedienknöpfe
2. Motorteil
3. Deckel
4. Messersatz
5. Schlagscheibe
6. Glasbehälter
7. Messerhalterung
8. GummifüÙe
9. Frischedeckel

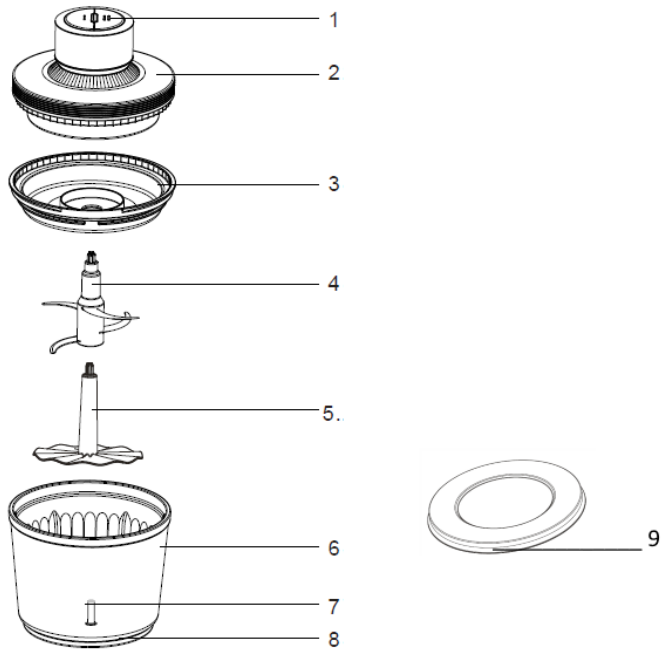

# Bedienung

- Während des Zusammenbaus das Gerät noch nicht anschließen!
- Das Gerät ist nicht zur Verarbeitung von harten oder tiefgefrorenen Lebensmitteln geeignet.

- Stecken Sie den Messersatz auf die Messerhalterung und füllen Sie die Lebensmittel ein.

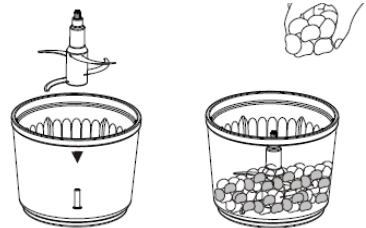

- Legen Sie den Kunststoffdeckel auf und anschließend das Motorteil.

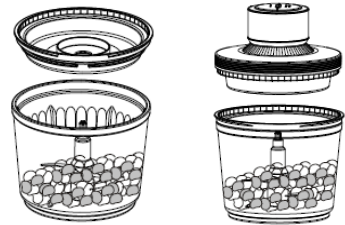

- Schließen Sie das Gerät an und drücken Sie die Taste:
  - o I für mittlerer Geschwindigkeit
  - o II für hohe Geschwindigkeit
- Ziehen Sie den Netzstecker bevor Sie das Gerät öffnen.
- Zur Aufbewahrung im Kühlschrank kann der Frischendeckel (9) auf den Glasbehälter gegeben werden. Nehmen Sie dafür vorher den Messersatz aus dem Gerät.

## Schlagscheibe zum Schlagen von Sahne oder Eischnee

- Setzen Sie die Schlagscheibe auf die Messerhalterung und füllen Sie die Lebensmittel ein.

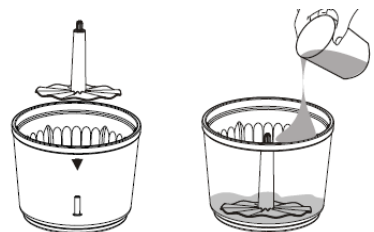

- Legen Sie den Kunststoffdeckel auf und anschließend das Motorteil. Wählen Sie die gewünschte Geschwindigkeitsstufe.
- Ziehen Sie den Netzstecker bevor Sie das Gerät öffnen.

## Zum Schutz des Motors:

- Betreiben Sie das Gerät nicht ohne Lebensmittel
- Lassen Sie das Gerät nicht länger als 15 bis 20 Sekunden laufen.
- Lassen Sie zwischen den Arbeitsgängen eine kurze Pause von ca. 20 Sekunden.
- Wird der Motor überlastet, löst der Motorschutz aus. Warten Sie ca. 30 Minuten und starten Sie das Gerät erneut.

## Korrekte Entsorgung dieses Produkts:

Ausgediente Geräte sofort unbrauchbar machen.



Innerhalb der EU weist dieses Symbol darauf hin, dass dieses Produkt nicht über den Hausmüll entsorgt werden darf. Altgeräte enthalten wertvolle recyclingfähige Materialien, die einer Wiederverwertung zugeführt werden sollten und um der Umwelt bzw. der menschlichen Gesundheit nicht durch unkontrollierte Müllbeseitigung zu schaden. Bitte entsorgen Sie Altgeräte deshalb über geeignete Sammelsysteme oder senden Sie das Gerät zur Entsorgung an die Stelle, bei der Sie es gekauft haben. Diese wird dann das Gerät der stofflichen Verwertung zuführen.

### Verpackungs-Entsorgung

Wenn möglich heben Sie die Verpackung auf um im Falle einer Garantie das Gerät zurückschicken zu können. Verpackungsmaterial nicht einfach wegwerfen, sondern der Wiederverwertung zuführen. Papier-, Pappe- und Wellpappeverpackungen bei Altpapiersammelstellen abgeben. Kunststoffverpackungsteile und Folien sollten ebenfalls in die dafür vorgesehenen Sammelbehälter gegeben werden.



In den Beispielen für die Kunststoffkennzeichnung steht: PE für Polyethylen, die Kennziffer 02 für PE-HD, 04 für PE-LD, PP für Polypropylen, PS für Polystyrol.

## Kundenservice:

Sollte Ihr Gerät wider Erwarten einmal den Kundendienst benötigen, wenden Sie sich bitte an nachfolgende Anschrift. Wir werden dann im Garantiefall die Abholung veranlassen. Das Gerät muss transportfähig verpackt sein.

### Unfreie Pakete können nicht angenommen werden!

STEBA Elektrogeräte GmbH & Co KG  
Pointstr. 2, 96129 Strullendorf / Germany  
Vertrieb-Tel.: 09543 / 449-17 / -18,  
Service-Tel.: 09543 / 449-44, Fax: 09543 / 449-19  
E-Mail: [elektro@steba.com](mailto:elektro@steba.com) Internet: <http://www.steba.com>

Achtung! Elektrogeräte dürfen nur durch Elektro-Fachkräfte repariert werden, da durch unsachgemäße Reparaturen erhebliche Folgeschäden entstehen können.

## Generally

This appliance is for private and indoor use only and must not be used commercially. Please read the instruction manual carefully and keep it at a safe place. When the appliance is given to another person the instruction manual should be passed to that person, too. Only use the appliance as described in the instruction manual and pay attention to the safety information. No liability for damages or accidents will be accepted, which are caused by not paying attention to the instruction manual. Remove all packaging and sticker. Wash up all parts carefully (see cleaning).

## Safety information

-  **The blades are very sharp! When using or cleaning, remove the blade set with the handle.**

-  Never use the blades outside of the glass jar!

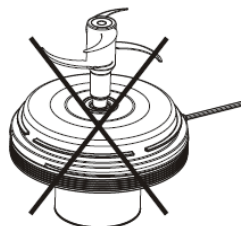



- Connect and operate the appliance in accordance with the specifications shown on the rating label.
- Do not use if the plug cord is damaged. Verify before every use.
- Do not plug with wet hands.
- Connect the power plug to a properly installed and easily accessible socket only.
- To unplug the power plug, always pull the plug – not the cable.
- Plug off the appliance after each use or in case of failure.
- Do not pull at the cord. Don't pull it over edges and don't bend it too much.
- Keep the cord away from hot parts.
-  The appliance can be used by children aged 8 and above and persons with limited physical, sensory or mental capabilities or lack of experience/knowledge, provided that are supervised or have been provided with instruction in the safe use



- of the appliance and have understood the resulting dangers. Children must not use the packaging as a toy. Cleaning and user maintenance must not be carried out by children unless they are 8 years or older and are supervised.
- Children under the age of 8 must be kept away from the appliance and the connecting cable.
  - Children should be supervised to ensure that they do not play with the appliance or packaging material (e.g. Plastic Bags).
  - The appliance must not be operated using a timer or a separate remote system!
  - Never leave the appliance unattended when in use.
  - Do not leave the appliance outdoors or in a damp area.
  - **Never immerse the unit in water.**
  - Never use the device after a malfunction, e.g. if it felt down or has been damaged in any other manner.
  - The manufacturer is not liable for damage which is occurring due to the usage of the appliance in a different way as described or a mistake in the handling has been made.
  - To prevent injury, repairs such as replacing a damaged cord, should only be carried out by a customer service. Only original spare parts have to be used.
  - Only use the device as described in this manual.
  - This appliance is intended to be used in household and similar applications such as:
    - o staff kitchen areas in shops, offices and others working environments
    - o by clients in hotels, motels and other residential type environments
    - o bed and breakfast type environments.
  - **Before initial use:** clean all parts carefully and leave to dry.
  - If an extension cable is used, it has to have a cross-section of 1,5mm<sup>2</sup>. A cable drum must always be unwound.
  - If a GS-tested 16 A multi-pin extension is used, it may not be charged with more then 3680 watts due to fire hazard.

- Make sure that children do not tease the cable or that a trip hazard occurs.
- The device must always be disconnected from the power supply if it is not supervised and before assembling, disassembling or cleaning.
- **Hygiene:** Please always clean the device to avoid bacteria and mould formation.

## Cleaning

-  **Attention! Pull the plug before cleaning.**
- **Never immerse the unit into water.**
- Food residues must be removed for reasons of hygiene.
- The lid, glass jar and blades can be cleaned by hand or in the dish-washer. Leave to dry.
-  **Attention! Blades are sharp!**
- Clean the housing with a damp cloth.

## Workplace

### **Important:**

Never place this device on or next to hot surfaces (e.g. hot stoves). Only use it on an even, stable and a heat resisting surface. It is important that no inflammable items are near to the device. Do not place the device on the edge of the table so that it cannot be touched by children or fall down when touched.

1. Function buttons
2. Motor part
3. Lid
4. Blades
5. Whisk
6. Glass jar
7. Holder for blades
8. Rubber feet
9. Freshness lid

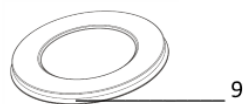
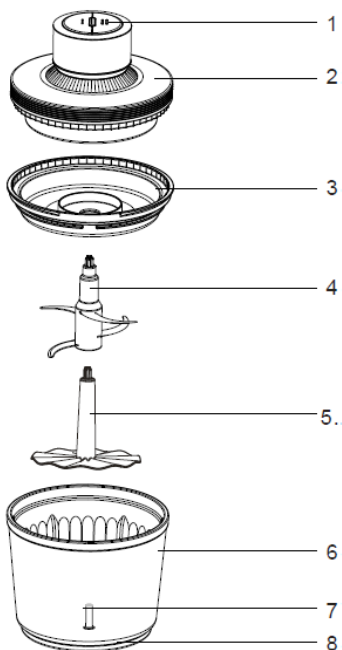

# Usage

- Do not connect the device during assembly!
- The device is not suitable for processing hard or frozen foods.

- Put the blade set on the blade holder and fill in the food.

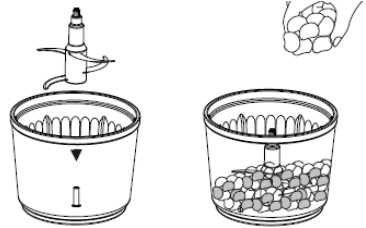

- Place the lid and the motor part on top of it.

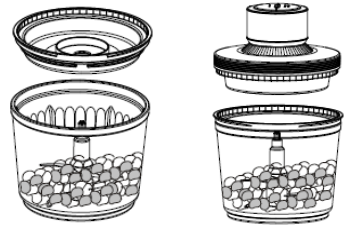

- Connect the device and press the following buttons:
  - I for medium speed
  - II for high speed
- Disconnect the device before opening it.
- The freshness lid (9) can be placed on the glass jar for storage in the refrigerator. To do this, take the blades out of the device beforehand.

## Whisk for whipped cream or beaten egg white

- The device is not suitable for processing hard or frozen foods.

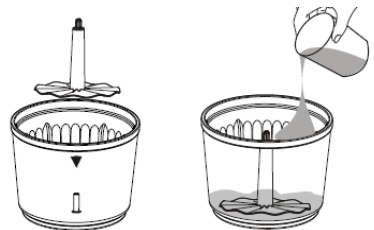

- Put the blade set on the blade holder and fill in the food.
- Place the lid and the motor part on top of it. Choose the desired speed level.
- Disconnect the device before opening it.

## Protecting the motor:

- Do not operate the device without food
- Do not let the device run for more than 15 to 20 seconds.
- Leave a short break of approx. 20 seconds between the work steps.
- If the motor is overloaded, the motor protection trips. Wait about 30 minutes and restart the device.

## Correct Disposal of this product



This marking indicates that this product should not be disposed with other household wastes throughout the EU. To prevent possible harm to the environment or human health from uncontrolled waste disposal, recycle it responsibly to promote the sustainable reuse of material resources. To return your used device, please use the return and collection systems or contact the retailer where the product was purchased. They can take this product for environmental safe recycling.

**Packaging disposal:** Do not throw away the package materials. Please put it in the recycling bin.



Gift box: Paper, should be put to the old paper collection point.  
Plastic packaging material and foils should be collected in the special collection containers.

## Service and Repair:

If the appliance must be repaired, please get in touch with your trader or with the manufacturer:

STEBA Elektrogeräte GmbH & Co KG  
Pointstr. 2, 96129 Strullendorf / Germany  
Distribution-Tel.: 09543 / 449-17 / -18,  
Service-Tel.: 09543 / 449-44, Fax: 09543 / 449-19  
e-Mail: [elektro@steba.com](mailto:elektro@steba.com) Internet: <http://www.steba.com>

## Généralement

Cet appareil est conçu pour un usage privé et non commercial. Veuillez lire attentivement le mode d'emploi et gardez-le soigneusement. En cas de remise de l'appareil à une tierce personne, n'oubliez pas de joindre le mode d'emploi. N'utilisez l'appareil que selon les indications et respectez les consignes de sécurité. Nous déclinons toute responsabilité en cas de dommages ou d'accidents résultant du non-respect des indications du mode d'emploi. Enlever tout matériel d'emballage et tous les autocollants. Nettoyez toutes les pièces (voir nettoyage).

## Consignes de sécurité

-  **Les couteaux sont très tranchants ! Utilisez la poignée pour retirer les couteaux pour utilisation ou nettoyage.**

-  N'utilisez jamais les couteaux en dehors du récipient en verre !

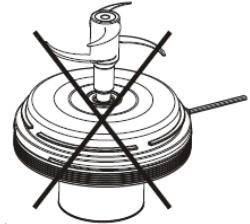



- L'appareil doit être branché et utilisé conformément aux indications de la plaque signalétique.
- Un dérochage du plaque signalétique n'est pas autorisé pour des raisons de sécurité.
- Contrôler avant chaque utilisation, que l'appareil ou le câble d'alimentation en courant n'est pas endommagé.
- Ne touchez jamais la fiche d'alimentation avec des mains mouillées.
- Connectez la fiche d'alimentation seulement à une prise de courant correctement installée et facilement accessible.
- Pour débrancher la fiche d'alimentation, tirez toujours la fiche – pas le câble.
- Retirer la prise après chaque utilisation ou en cas de dysfonctionnement.

- N'arracher pas la prise et ne l'endommager pas. Ne coincer pas le câble d'alimentation.
- Tenir le câble d'alimentation éloigné des parties chaudes.
-  L'appareil peut être utilisé par des enfants à partir de 8 ans ainsi que par des personnes atteintes de déficiences physiques, sensorielles ou mentales, ou manquant d'expérience et/ou de connaissances, si elles sont surveillées ou ont été instruites de la manière d'utiliser l'appareil en toute sécurité et qu'elles en ont compris les dangers potentiels. Le nettoyage et l'entretien de l'appareil ne doivent pas être réalisés par des enfants, sauf s'ils sont âgés de plus de 8 ans et exécutent ces opérations sous surveillance.
- Tenir l'appareil et le cordon d'alimentation hors de portée des enfants de moins de 8 ans.
- Veillez à ce que des enfants ne jouent pas avec l'emballage (par exemple sac en plastique).
- L'appareil ne doit pas fonctionner avec une minuterie ou avec un système séparé de télécommande !
- Ne laissez jamais l'appareil sans surveillance lors de son fonctionnement.
- N'entreposez pas l'appareil à l'extérieur ou dans une pièce humide.
- **Ne mettez jamais l'appareil dans l'eau.**
- N'utilisez jamais l'appareil après un fonctionnement défaillant, par ex. s'il est tombé ou s'il a été endommagé d'une autre manière.
- Le fabricant ne sera pas tenu responsable en cas de mauvaise utilisation ou d'utilisation inappropriée par non-respect du mode d'emploi.
- Pour éviter tout danger, les réparations sur l'appareil, notamment le remplacement d'un câble endommagé, ne peuvent être réalisées que par un service après-vente autorisé. Seulement les pièces détachées originales peuvent être utilisées.
- N'utilisez l'appareil que pour les applications décrites dans le mode d'emploi.

- Cet appareil est conçu pour un usage privé et similaires telles que :
  - o dans les cuisines pour les employés dans les magasins, bureaux et autres zones industrielles
  - o dans les propriétés agricoles et par les clients des hôtels, motels et autres établissements résidentiels
  - o dans chambres d'hôtes
- **Avant la première utilisation** : toutes les pièces doivent être nettoyées et séchées minutieusement.
- Si vous utilisez une rallonge, celle-ci doit avoir une section de 1,5 mm<sup>2</sup>.
- Si vous utilisez une multiprise testée pas GS avec 16 A, il est interdit de le charger avec plus de 3680 watts en raison d'un danger incendie.
- Si vous utilisez une rallonge, faire attention que les enfants ne le tirent pas où trébucher sur le câble.
- Tirez la fiche d'alimentations toujours si l'appareil est sans surveillance, avant le montage, le démontage, ou le nettoyage.
- **Hygiène** : Assurez-vous que l'appareil doit être nettoyé toujours pour éviter la formation des bactéries ou de moisissures.

## Nettoyage

-  **Toujours débrancher l'appareil avant de le nettoyer.**
- **Ne jamais plonger l'appareil dans l'eau.**
- Les résidus des aliments doivent être éliminés pour des raisons d'hygiène.
- Nettoyez le couvercle, le récipient en verre et les couteaux à la main ou dans le lave-vaisselle et séchez-le.
-  **Les couteaux sont très tranchants !**
- Nettoyez le boîtier du l'appareil avec un chiffon humide.



## Plan de travail

**Important :** Ne jamais placer l'appareil sur une surface chaude ou à côté (par exemple plaque de cuisson d'une cuisinière). Faire fonctionner seulement sur un support plan, stable et thermorésistant. Ne placez pas l'appareil sur le bord de la table afin qu'il ne puisse pas être touché par les enfants ou qu'il ne tombe pas lorsque vous le touchez.

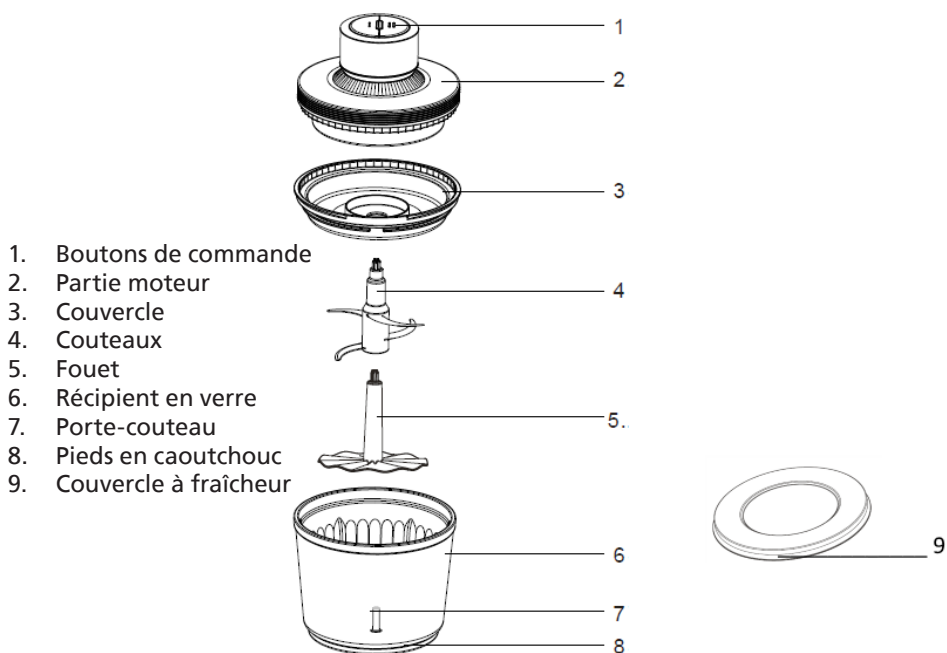

## Usage

- Ne connectez pas l'appareil pendant le montage !
- L'appareil n'est pas adapté au traitement d'aliments durs ou surgelés.

- Placez les couteaux sur le porte-couteau et remplissez les aliments.

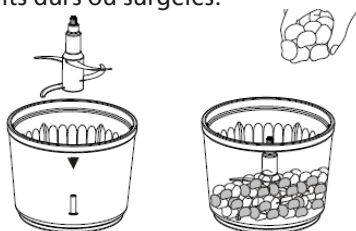

- Remettez le couvercle en plastique puis la partie moteur.

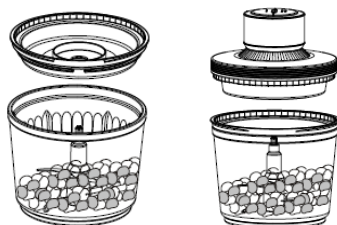

- Connectez l'appareil et appuyez sur le bouton :
  - o I pour vitesse moyenne
  - o II pour haute vitesse
- Retirez la fiche d'alimentation avant d'ouvrir l'appareil.
- Le couvercle à fraîcheur (9) peut être placé sur le récipient en verre pour la conservation au réfrigérateur. Pour ce faire, retirez au préalable l'ensemble de couteaux de l'appareil.

## Fouet pour crème fouettée et œuf battu en neige

- Placez le fouet sur le porte-couteau et remplissez les aliments.

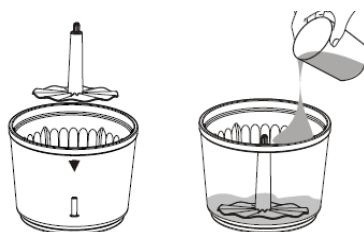

- Remettez le couvercle en plastique puis la partie moteur. Choisissez la vitesse souhaitée.
- Retirez la fiche d'alimentation avant d'ouvrir l'appareil.

## Pour protéger le moteur :

- N'utilisez pas l'appareil sans nourriture
- Ne laissez pas fonctionner l'appareil pendant plus de 15 à 20 secondes.
- Laissez une courte pause d'environ 20 secondes entre les étapes de travail.
- Si le moteur est surchargé, la protection moteur se déclenche. Attendez environ 30 minutes et redémarrez l'appareil.

## Evacuation correcte de ce produit:



Mettre les appareils usagés immédiatement au rebut.

Au sein de l'UE, ce symbole indique que le produit ne doit pas être jeté avec les déchets ménagers. Les anciens appareils contiennent des matériaux de valeur recyclables qui doivent être valorisés afin d'éviter toute atteinte à l'environnement ou à la santé humaine due à une élimination incorrecte des déchets. Les anciens appareils doivent par conséquent être mis au rebut via des systèmes de collecte appropriés ou ramenés à cet effet au point de vente où ils ont été achetés. Les appareils seront alors confiés à un centre de recyclage des matériaux.

### Élimination de l'emballage

Ne pas jeter l'emballage avec les déchets ménagers, mais avec les déchets recyclables. Jeter les emballages en papier, carton et carton ondulé aux points de collecte de vieux papiers. Les composants d'emballage en plastique et les films doivent également être jetés dans les conteneurs prévus à cet effet.



### Exemples d'identification des plastiques :

PE pour le polyéthylène, code 02 pour le PEHD, 04 pour le PEBD, PP pour le polypropylène, PS pour le polystyrène.

## Service après-vente

Si, contre toute attente, l'appareil doit être confié au service après-vente, nous contacter aux coordonnées suivantes. En cas de garantie applicable, nous nous chargeons de l'enlèvement de l'appareil. L'appareil doit être correctement emballé pour le transport.

Les paquets non affranchis ne pourront pas être pris en charge !

STEBA Elektrogeräte GmbH & Co KG

Pointstr. 2, 96129 Strullendorf / Allemagne

tél. service commercial : 09543 / 449-17 / -18, tél. S.A.V. : 09543 / 449-44, fax : 09543 / 449-19 e-mail : elektro@steba.com Internet : <http://www.steba.com>

Attention ! Les appareils électriques doivent être réparés exclusivement par des électriciens qualifiés, les réparations non conformes pouvant entraîner des conséquences graves.

## Algemeen

Dit apparaat is uitsluitend bedoeld voor privé gebruik en gebruik binnenshuis en niet geschikt voor commerciële doeleinden. Lees de handleiding zorgvuldig en bewaar deze op een veilige plaats. Wanneer het apparaat aan iemand anders wordt gegeven, zorg ervoor dat de handleiding ook wordt meegegeven aan deze persoon. Gebruik het apparaat alleen zoals beschreven in de handleiding en let op de veiligheidsinformatie. Geen aansprakelijkheid voor schade of ongelukken wordt geaccepteerd welke worden veroorzaakt door het niet opvolgen van de instructies uit de handleiding. Verwijder alle verpakking en stickers voor gebruik. Was alle onderdelen zorgvuldig af (zie Reinigen).

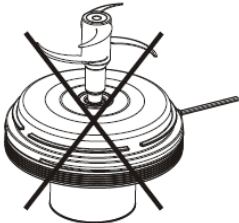

## Veiligheidsinformatie

- !
**De messen zijn erg scherp! Wanneer u deze gebruikt of schoonmaakt, verwijder de messen met de handgreep.**
  - !
 Gebruik de messen nooit buiten de glazen kan!
- 
- Sluit het apparaat aan en gebruik het in overeenstemming met de specificaties op het etiket.
  - Niet gebruiken wanneer het snoer of stekker is beschadigd. Controleer dit voor elk gebruik.
  - Sluit niet aan met natte handen.
  - Sluit de stekker alleen aan op een correct geïnstalleerd en gemakkelijk toegankelijk stopcontact.
  - Trek altijd aan de stekker en niet aan het snoer om deze uit het stopcontact te verwijderen.
  - Haal de stekker na elk gebruik of in het geval van storing uit het stopcontact

- Trek niet aan het snoer. Trek het snoer niet over randen en buig het niet te veel.
- Houd het snoer uit de buurt van hete oppervlakken.
-  Het apparaat kan worden gebruikt door kinderen van 8 jaar en ouder en door personen met beperkte fysieke, sensorische of mentale capaciteiten of gebrek aan ervaring/kennis, op voorwaarde dat er toezicht gehouden wordt of instructies hebben gekregen over veilig gebruik van het apparaat en bewust zijn van de gevaren die hierbij komen kijken. Kinderen mogen de verpakking niet als speelgoed gebruiken. Reiniging en gebruikersonderhoud mogen niet door kinderen worden uitgevoerd, tenzij ze 8 jaar of ouder zijn en onder toezicht staan.
- Kinderen onder de 8 jaar moeten uit de buurt van het apparaat en de stroomkabel worden gehouden.
- Kinderen moeten onder toezicht staan om ervoor te zorgen dat ze niet met het apparaat of verpakkingsmateriaal spelen (bijvoorbeeld plastic zakken)
- Het apparaat mag niet worden bediend met behulp van een externe timer of een afzonderlijk systeem op afstand.
- Laat het apparaat nooit onbeheerd achter tijdens gebruik.
- Laat het apparaat niet buiten of in een vochtige ruimte achter.
- **Dompel het apparaat nooit in water.**
- Gebruik het apparaat nooit na een storing, bijvoorbeeld als het gevallen is of op een andere manier beschadigd is geraakt.
- De fabrikant is niet aansprakelijk voor de schade die ontstaat door gebruik van het apparaat op een andere manier dan beschreven, of een fout in het gebruikt.
- Om letsel te voorkomen mogen reparaties zoals het vervangen van een beschadigd snoer alleen worden uitgevoerd door een reparatiedienst. Alleen originele onderdelen mogen worden gebruikt.
- Gebruik het apparaat alleen zoals beschreven is in deze handleiding.

- Dit apparaat is bedoeld om te gebruiken voor huishoudelijk setting, zoals:
  - o personeelskeukens in winkels, kantoren **en andere werkomgevingen**
  - o door gasten in hotels, motels en andere type woonomgevingen
  - o bed & breakfast-achtige omgevingen.
- Voor het eerste gebruik: reinig alle delen zorgvuldig en laat deze drogen.
- Wanneer er een verlengkabel wordt gebruikt, moet deze een doorsnede van 1,5 mm<sup>2</sup> hebben.
- Als een GS-geteste 16 A multi-pin extensie wordt gebruikt, wordt deze met niet meer dan 3680 watt belast wegens brandgevaar.
- Zorg ervoor dat kinderen niet met de kabel kunnen spelen of erover struikelen.
- Het apparaat moet **altijd worden losgekoppeld van de stroomvoorziening als het niet onder toezicht staat en voor montage, demontage of reiniging.**
- **Hygiëne:** Maak altijd het apparaat schoon om bacteriën en schimmelvorming te voorkomen.

## Schoonmaken

-  Let op! Verwijder de stekker uit het stopcontact voor het schoonmaken.
- Dompel het apparaat nooit in water.
- Voedselresten moeten om hygiënische redenen worden verwijderd.
- Het deksel, glazen kom en messen kunnen met de hand of in de vaatwasser worden gereinigd. Laat drogen.
-  **Let op! De messen zijn scherp!**
- Reinig de behuizing met een vochtige doek.

# Plaatsing

## Belangrijk:

Plaats dit apparaat nooit op of naast hete oppervlakken (bijvoorbeeld hete kachels). Gebruik het alleen op een gelijk, stabiele en hittebestendig oppervlak. Plaats het apparaat niet op de rand van een tafel of werkblad zodat het niet door kinderen kan worden aangeraakt, of vallen als u het aanraakt.

1. Functieknoppen
2. Motordeel
3. Deksel
4. Messen
5. Klop
6. Glazen kan
7. Messenhouder
8. Rubberen voeten
9. Vers-deksel

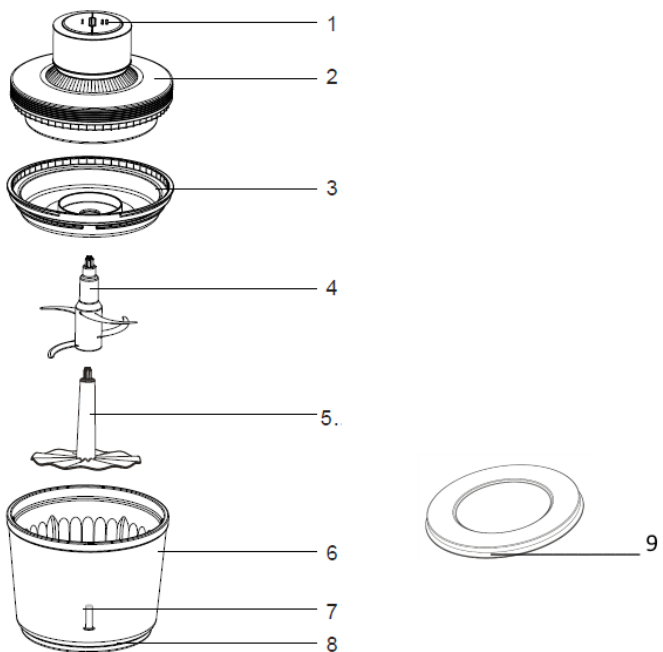

## Gebruik

- Sluit het apparaat tijdens de montage niet aan.
- Het apparaat is niet geschikt voor het verwerken van harde of diepvriesproducten.

- Leg de messenset terug op de messenhouder en vul het met voedsel.

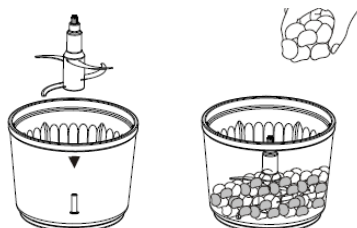

- Plaats het deksel en het motorgedeelte erop.

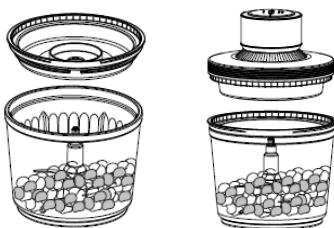

- Sluit het apparaat aan en druk op de volgende knoppen:
  - I voor gemiddelde snelheid
  - II voor hoge snelheid
- Koppel het apparaat los voordat u het opent.
- Het vers-deksel (9) kan op de glazen kan worden geplaatst voor opslag in de koelkast. Haal hiervoor eerst de messenset uit het apparaat.

## Klop voor slagroom of losgeklopt eiwit

- Het apparaat is niet geschikt voor het verwerken van harde of diepvriesproducten.

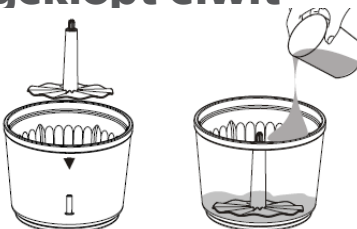

- Leg de messenset op de messenhouder en vul het met voedsel.
- Plaats het deksel en het motorgedeelte erop. Kies het gewenste snelheidsniveau.
- Koppel het apparaat los voordat u het opent.



## Bescherming van de motor

- Gebruik het apparaat niet zonder voedsel.
- Laat het apparaat niet langer dan 15 tot 20 seconden draaien.
- Zorg voor een korte pauze van ca. 20 seconden tussen de werkstappen.
- Als de motor overbelast is, wordt de motorbeveiliging geactiveerd. Wacht ongeveer 30 minuten en start het apparaat opnieuw op.

## Correcte afvalverwijdering van dit product

Versleten apparaten onmiddellijk onbruikbaar maken.



Binnen de Europese Unie duidt dit symbool erop dat dit product niet samen met huishoudelijk afval verwijderd mag worden. Oude apparaten bevatten waardevolle, recycleerbare materialen, die aan recycling onderworpen moeten worden om het milieu c.q. de menselijke gezondheid niet door een ongecontroleerde afvalverwijdering te schaden. Gelieve oude apparaten daarom via geschikte inzamelsystemen te verwijderen of het apparaat met het oog op de afvalverwijdering terug naar de afzender (waar u het product gekocht hebt) te zenden. De afzender zal dan het apparaat aan een stoffelijke recycling onderwerpen.

### Evacuatie van de verpakking

Verpakkingsmateriaal niet gewoon wegwerpen, maar aan recycling onderwerpen. Verpakkingen van papier, karton en gegolfd karton in verzamelcentra voor oud papier afgeven. Onderdelen van kunststofverpakkingen en folie dienen eveneens in de daarvoor bestemde verzamelbakken gedeponeerd te worden.



In de voorbeelden voor de kunststofbenaming staat: PE voor polyethyleen, het kencijfer 02 voor PE-HD, 04 voor PE-LD, PP voor polypropyleen, PS voor polystyreen.

## Klantenserviceafdeling:

Indien uw apparaat tegen de verwachting in dan toch al eens de klantenserviceafdeling nodig heeft, gelieve u dan tot onderstaand adres te richten. Wij zullen dan in geval van garantie voor de afhaling zorgen. Het apparaat moet transporteerbaar verpakt zijn.

### Ongefrankeerde pakjes kunnen niet aanvaard worden!

STEBA Elektrogeräte GmbH & Co KG  
Pointstr. 2, 96129 Strullendorf / Germany  
Verkopen-Tel.: 09543 / 449-17 / -18,  
Service-Tel.: 09543 / 449-44, Fax: 09543 / 449-19  
e-Mail: [elektro@steba.com](mailto:elektro@steba.com) Internet: <http://www.steba.com>

Opgelet! Elektrische apparaten mogen uitsluitend door vakkundig geschoolde elektriciens gerepareerd worden, omdat er door ondeskundige reparaties aanzienlijke gevolgschade kan ontstaan.

## Generelt

Dette apparat er kun egnet til privat brug i husholdning og indendørs. Læs brugsanvisningen grundigt og gem den omhyggeligt. Hvis apparatet gives videre til andre personer, skal brugsanvisningen følge med. Benyt apparatet som beskrevet og overhold sikkerhedsinstruktionerne. Producenten påtager sig intet ansvar for skader og ulykker, som skyldes manglende overholdelse af sikkerhedsinstruktionerne.

Fjern al plastik m.m. og alle klistermærker. Vask grundigt alle dele (se rengøring)

## Sikkerhedsinstruktioner

-  **Knivende er meget skarpe! Ved rengøring efter brug, løftes knivene af ved brug af håndtaget.**

-  Brug aldrig knivene udenfor glas beholderen!

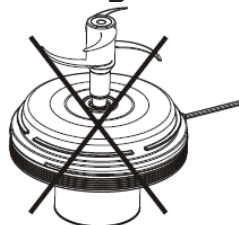

- Apparatet må kun kobles til elnettet og anvendes ifølge oplysningerne på typeskiltet.
- Apparatet må kun benyttes, hvis tilslutningskablet og apparatet er uden beskadigelser. Det skal kontrolleres hver gang grillen skal benyttes.
- Rør ikke kablet med våde hænder.
- Tilslut kun stikket til en stikkontakt som overholder lovkravene og fungerer.
- Ved udtagning af stikkontakten, må der aldrig trækkes i kablet, men kun i selve stikket.
- Efter brug og ved fejlmeldinger- træk stikket.
- Træk aldrig stikket ud ved at trække i ledningen. Undgå at gnide ledningen langs med kanter og sørg for, at den ikke kommer i klemme.
- Hold ledningen på afstand fra varme dele.

-  Apparatet må ikke bruges af børn fra 8 år og opefter samt personer med nedsat følsomhed, fysiske eller mentale handicap, eller personer, som ikke er i stand til at betjene apparatet, medmindre de overvåges eller instrueres i brugen af apparatet og forstår de farer som er forbundet dermed. Lad aldrig børn lege med apparatet eller emballagen. Rengøring og vedligeholdelse af apparatet må ikke foretages af børn, medmindre de er fyldt 8 år og overvåges af en voksen.
- Apparatet og ledningen skal opbevares utilgængeligt for børn under 8 år.
- Børn skal overvåges af en voksen for at sikre, at de ikke leger med apparatet eller emballagen (f.eks. plastposer).
- Apparatet må ikke betjenes med en timer eller et separat fjernstyringssystem!
- Hold altid øje med apparatet når det er i brug.
- Opbevar ikke apparatet udenfor eller i et fugtigt rum.
- **Nedsænk aldrig apparatet i vand!**
- Benyt aldrig apparatet ved fejlfunktioner, f.eks. når apparatet er blevet tabt eller beskadiget på anden vis.
- Producenten påtager sig intet ansvar for skader på grund af forkert anvendelse af grillen som følge af manglende overholdelse af instruktionerne i brugsanvisningen.
- For at undgå farlige situationer må eventuelle reparationer af apparatet kun udføres af et serviceværksted. Der må kun anvendes originale reservedele.
- Apparatet må kun bruges til de formål, der er beskrevet i brugermanualen.
- Dette apparat er beregnet til brug i husholdnings- og af:
  - o personale køkkenområder i butikker, kontorer og andre arbejdsmiljøer
  - o af kunder i hoteller, moteller og andre boliger type miljøer
  - o bed and breakfast miljøer
- **Inden første anvendelse:** Alle dele rengøres grundigt og tørres derefter.



- Ved brug af et forlænger-kabel skal det have et tværsnit på 1,5 mm<sup>2</sup>. Ledningen på en kabeltromle altid være rullet helt ud.
- Ved anvendelse af et GS- godkendt 16 A multi forlænger-kabel, må denne ikke belastes med mere end 3680 watt. Der er fare for brand!

Vær opmærksom på, at børn ikke trækker i kablet og at ingen snubler over kablet.

Apparatet skal altid afbrydes fra elnettet, hvis tilsyn ikke er til stede, og inden montering, demontering eller rengøring.

**Hygiejne:** Grundet bakterier og mug, er det vigtigt, at apparatet altid rengøres!

## Rengøring

-  **OBS! Træk stikket fra maskinen før rengøring.**
- Nedsenk aldrig apparatet i vand
- Madrester skal fjernes, af hensyn til hygiejne.
- Låget, glas beholderen og knivene, kan rengøres i hånden eller opvaskeren. Kan stilles til tørring.
-  **OBS! Knivende er meget skarpe!**
- Rengør kabinet med fugtig klud.

## Arbejdsplads

**Vigtigt:** Dette apparat må aldrig stå på eller ved siden af en varm overflade, fx på kogefloden på et elkomfur, men kun på et jævnt og stabilt underlag, som kan modstå høje temperaturer. Apparatet må ikke placeres ved bordkanten. Der er fare for at børn kan komme til det og at det kan vælte ned fra bordet.

1. Funktions knapper
2. Motor del
3. Låg
4. Knive
5. Pisker
6. Glasbeholder
7. Holder til knivene
8. Gummifødder
9. Friskhedslåget

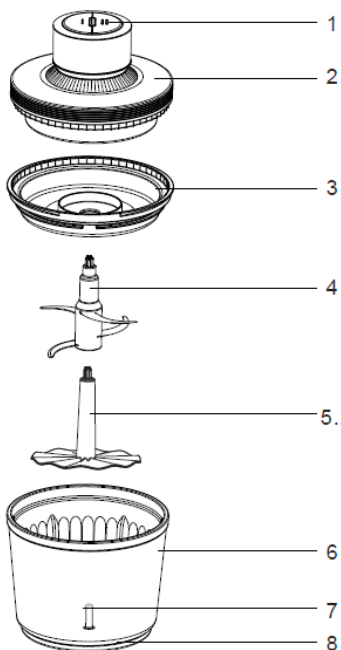

## Brug

- Tænd ikke enheden under samling!
- Enheden kan bruges til hårde eller frosne madvare.

- Placer knivene I kniv holderen og fyld madvare i.

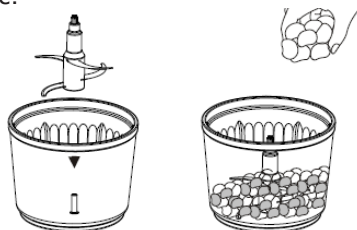

- Placer låget og motor delen ovenpå denne.

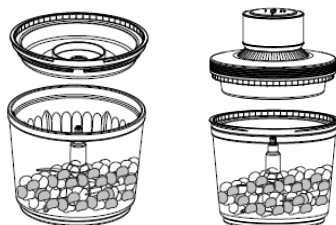

- Sæt strøm til enheden og tryk da følgende:
  - o I for mellem hastighed
  - o II for høj hastighed.
- Fjern strøm før du åbner enheden.
- Friskhedslåget (9) kan sættes på glas beholderen til opbevaring i køleskabet. For at gøre dette, tag da knivene ud af enheden først.

## Piskeris til flødeskum og pisket æggehvide

- Enheden kan bruges til hårde eller frosne madvare.



- Placer knivene I kniv holderen og fyld madvare i.
- Placer låget og motordelen oven på, vælg da den ønskede hastighed.
- Fjern strøm før du åbner enheden.

## Beskyttelse af motoren:

- Kør ikke enheden uden madvare i.
- Brug ikke enheden l mere end 15 til 20 sekunder af gangen.
- Tage ca. 20 sek. Pause mellem brug.
- Hvis motoren er overbelastet starter motor beskytteren. Vent cirka 30 min og genstart enheden.

## Korrekt bortskaffelse af dette produkt:

Nedslidte maskiner skal straks tages ud af brug.



Inden for den Europæiske Union, indikerer dette symbol, at produktet ikke må bortskaffes sammen med andet husholdningsaffald. Elektronisk affald indeholder værdifulde og genanvendelige materialer, som burde blive genbrugt for ikke at skade naturen eller menneskers sundhed igennem ukontrolleret affaldshåndtering. Sørg derfor altid for at aflevere elektronisk affald på en genbrugsstation eller sende det til bortskaffelse hos forhandleren. Denne sørger herefter for at maskinens komponenter genbruges.

**Bortskaffelse af emballage:** Smid aldrig blot emballagen ud, men bortskaf det på korrekt og ansvarlig vis til genanvendelse.

### Emballage:

- Aflever papir-, pap- og bølgepapemballage på genbrugsstationen.
- Forpakningsdele af plastik og folie skal ligeledes afleveres i den dertil indrettede opsamlingsbeholder



I eksemplerne på mærkning af plastmaterialer står: PE for polyethylen, kodenummer 02 for PE-HD, 04 for PE-LD, PP for polypropylen, PS for polystyrol.

## Kundeservice:

Hvis din maskine mod forventning får brug for service, bedes du kontakte os på følgende adresse. Vi afhenter apparatet hvis den stadig er dækket af garantien. Apparatet skal pakkes ind til transport.

Ufrankererede pakker modtages ikke!

STEBA Elektriske Apparater ApS & Co K/S  
Pointstr. 2, 96129 Strullendorf / Germany

Salgstelefon: 09543 / 449-17 / -18, servicetelefon: 09543 / 449-44, fax: 09543 / 449-19  
e-Mail: [elektro@steba.com](mailto:elektro@steba.com) Internet: <http://www.steba.com>

Advarsel! For at undgå væsentlige skader, der kan opstå som følge af ukyndig reparation, må elektroniske apparater kun repareres af autoriserede el-reparatører.

# Garantie-Bedingungen

Dieses Gerät ist nur für den Gebrauch im Haushalt bestimmt. Schäden am Gerät, die bei bestimmungsgemäßem Gebrauch auf Werksfehler zurückzuführen sind und uns unverzüglich nach Feststellung und innerhalb der Garantiezeit nach Lieferung an den Endabnehmer mitgeteilt wurden, beheben wir nach Maßgabe der folgenden Bedingungen. Um Ihren Anspruch geltend zu machen, ist der original Verkaufsbeleg mit Verkaufsdatum beizulegen.

Eine Garantiepflicht wird nicht ausgelöst durch geringfügige Abweichungen von der Soll-Beschaffenheit, die für Wert- und Gebrauchstauglichkeit des Gerätes unerheblich sind sowie für Schäden aus nicht normalen Umweltbedingungen. Die Garantie erstreckt sich ausschließlich auf Mängel, welche auf Material- oder Herstellungsfehler zurückzuführen sind. Die Behebung von uns als garantispflichtig anerkannter Mängel erfolgt dadurch, dass die mangelhaften Teile durch einwandfreie Teile ersetzt werden.

Von der Garantie ausgeschlossen sind:

- Normaler Verschleiß
- Gebrauchsschäden an der Beschichtung
- Glasbruch
- Unsachgemäße Anwendung, wie Überlastung oder nicht zugelassene Zubehörteile
- Beschädigung durch Fremdeinwirkung, Gewaltanwendung oder Fremdkörper
- Schaden durch Nichtbeachtung der Gebrauchsanleitung z. B. falsche Netzspannung

Geräte, für die unter Bezugnahme auf diese Garantie eine Mangelbeseitigung beansprucht wird, sind an uns sachgemäß verpackt, gereinigt, mit Fehlerangabe und einschließlich Kaufbeleg einzusenden. Ersetzte Teile gehen in unser Eigentum über. Der Garantieanspruch ist nicht übertragbar und erlischt bei unsachgemäßem Gebrauch oder Zweckentfremdung, wenn Reparaturen oder Eingriffe von dritter Seite vorgenommen wurden; und zwar unabhängig davon, ob die Beanstandung hierauf beruht. Garantieleistungen bewirken weder eine Verlängerung der Garantiefrist noch setzen sie eine neue Garantiefrist in Lauf. Die Garantiefrist für eingebaute Ersatzteile endet zum gleichen Zeitpunkt wie die Garantiefrist für das ganze Gerät.

Kann der Mangel nicht beseitigt werden oder wird die Nachbesserung von uns abgelehnt oder unzumutbar verzögert, wird auf Wunsch des Endabnehmers innerhalb der gesetzlichen Garantiezeit ab Kauf- bzw. Lieferdatum entweder kostenfreier Ersatz geliefert oder der Minderwert vergütet oder das Gerät gegen Erstattung des Kaufpreises zurückgenommen.

Weitergehende Ansprüche, insbesondere solche auf Ersatz außerhalb des Gerätes entstandener Schäden sind ausgeschlossen.

## Steba Elektrogeräte GmbH & Co. KG

Pointstraße 2, D-96129 Strullendorf  
Elektro@steba.com

**www.steba.com**

Zentrale: Tel.: 09543-449-0

Fax: 09543-449-19

Vertrieb: Tel.: 09543-449-17

Tel.: 09543-449-18