

AS SEEN ON
TV
ORIGINAL

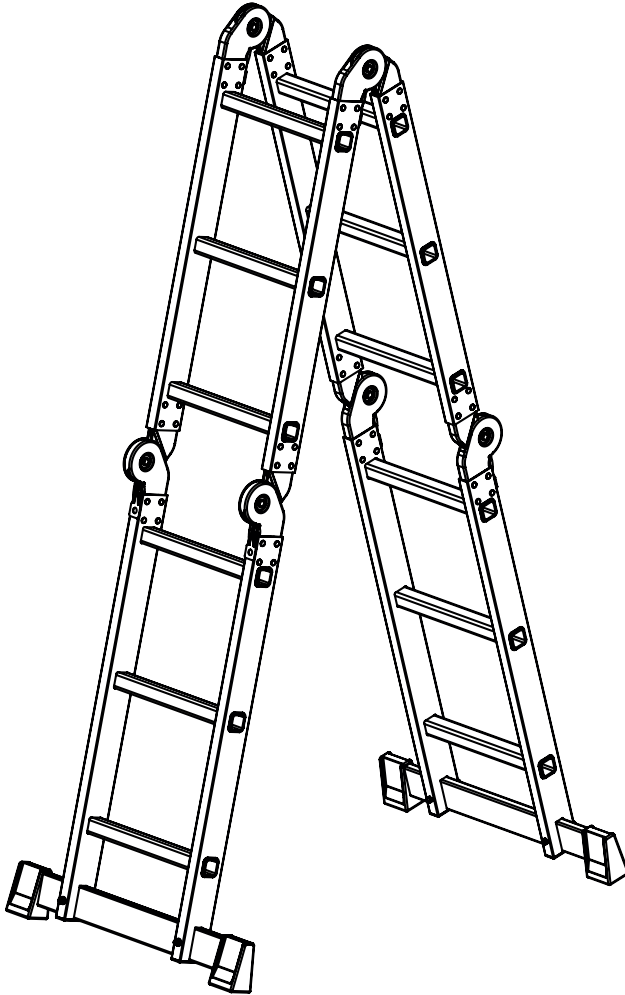

HAMMERSMITH®

Super Ladder



| | |
|--------------------------------|----|
| Gebrauchsanleitung | 04 |
| Instructions for Use | 05 |
| Mode d'emploi | 07 |
| Manuale di utilizzazione | 08 |
| Gebruiksaanwijzing | 09 |

#1

Lieferumfang, Abbildungen und Erklärung der Teile | Delivery contents, illustrations and descriptions of the parts | Fourniture, illustrations et explication des pièces | Fourniture, illustrations et explication des pièces
| Inhoud van het pakket, afbeeldingen en uitleg van de onderdelen

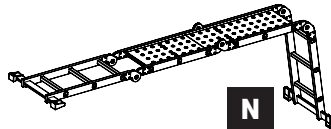
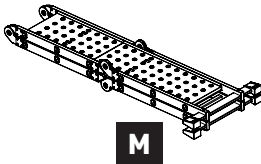
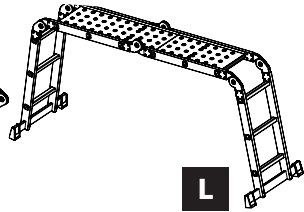
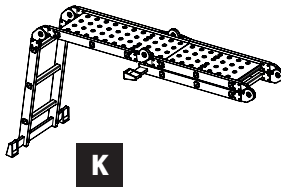
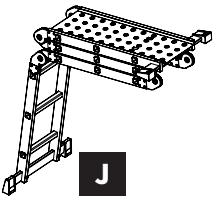
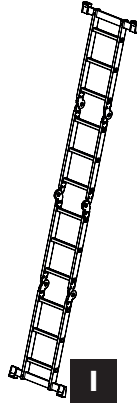
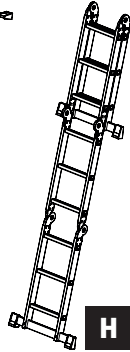
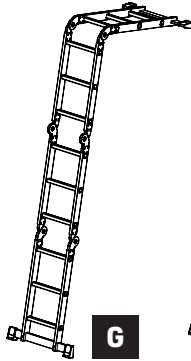
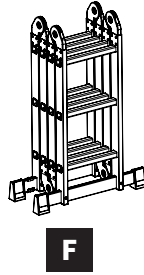
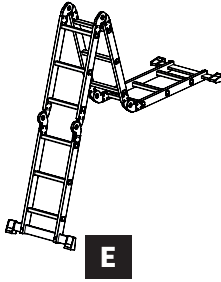
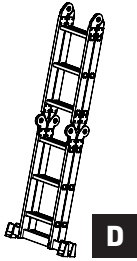
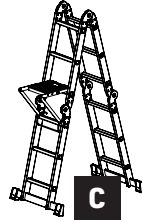
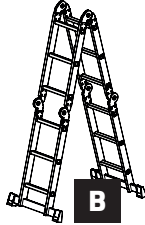
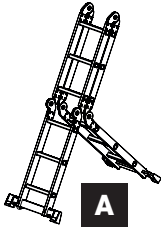

LEITERPOSITIONEN #1

Hier finden Sie einen Überblick über alle möglichen Verwendungen:

- A. Praktische Leiter
- B. Doppelte verriegelte Leiter
- C. Doppelte verriegelte Leiter mit einer unterstützenden Plattform
- D. Kurze gerade Leiter
- E. Steigleiter
- F. Zusammengezogene Leiter
- G. Unterstützte Leiter
- H. Mittellange gerade Leiter
- I. Lange gerade Leiter
- J. Kurzes Gerüst
- K. Ein Bein ausgezogen - Gerüst
- L. Gerüst
- M. Keine Beine ausgezogen - Gerüst
- N. Langes Gerüst

Lieferumfang: 1 x Hammersmith Super Ladder, 2 x Standverbreiterung mit Gummifüßen, 1 x kl. Arbeitsplanke, 1 x gr. Arbeitsplanke, 1 x Ablageplattform, 4 x Schrauben, 4 x Mutter, 4 x Unterlegscheiben, 2 x Schraubenschlüssel (7 und 16 Zoll), 1 x Gebrauchsanweisung;

POSIZIONI SCALE #1

Qui troverete una panoramica di tutti i possibili usi:

- A. Scala pratica
- B. Scala a doppio blocco
- C. Scala a doppio blocco con piattaforma d'appoggio
- D. Scala corta diritta
- E. Scala di accesso
- F. Scala ritratta
- G. Scala supportata
- H. Scala media diritta
- I. Scala lunga diritta
- J. Impalcatura corta
- K. Una gamba allungata - impalcatura
- L. Impalcatura
- M. Nessuna gamba allungata - impalcatura
- N. Impalcatura lunga

Fornitura: 1 x Hammersmith Super Ladder, 2 x estensione dello stativo con piedini in gomma, 1 x piccolo Piano di lavoro, 1 x grande Piano di lavoro, 1 piattaforma di stoccaggio, 4 bulloni, 4 dadi, 4 rondelle, 2 chiavi (7 e 16 pollici), 1 manuale di istruzioni;

LADDER POSITIONS #1

Here is an overview of all possible uses:

- A. Practical ladder
- B. Double-locked ladder
- C. Double-locked ladder with support platform
- D. Short straight ladder
- E. Vertical ladder
- F. Retracted ladder
- G. Support ladder
- H. Medium-length straight ladder
- I. Long straight ladder
- J. Short scaffold
- K. Single extended leg - scaffold
- L. Scaffold
- M. No extended leg - scaffold
- N. Long scaffold

Delivery contents: 1 x Hammersmith Super Ladder, 2 x stand extensions with rubber feet, 1 x small work plank, 1 x large work plank, 1 x storage platform, 4 x screws, 4 x nuts, 4 x washers, 2 x wrenches (7 and 16 inches), 1 x instruction manual;

LADDERPOSITIES #1

Hier vindt u een overzicht van alle mogelijke toepassingen:

- A. Praktische ladder
- B. Dubbel vergrendelde ladder
- C. Dubbele vergrendelde ladder met ondersteunend platform
- D. Korte rechte ladder
- E. Klimkooi
- F. Ineengeschoven ladder
- G. Ondersteunde ladder
- H. Middellange rechte ladder
- I. Lange rechte ladder
- J. Korte steiger
- K. Eén poot uitgetrokken - steiger
- L. Steiger
- M. Geen poot uitgetrokken - steiger
- N. Lange steiger

Bij de levering inbegrepen: 1 x Hammersmith Super Ladder, 2 x standverlengingen met rubberen voeten, 1 x kl. werkplank, 1 x gr. werkplank, 1 x opbergplatform, 4 x schroeven, 4 x moeren, 4 x platte ringen, 2 x moersleutels (7 en 16 inch), 1 x gebruiksaanwijzing;

POSITIONS D'ÉCHELLES #1

Vous trouverez ici un aperçu de toutes les possibilités d'utilisation :

- A. Échelle pratique
- B. Double échelle verrouillée
- C. Double échelle verrouillée avec plateforme de soutien
- D. Échelle droite courte
- E. Échelle à crinoline
- F. Échelle télescopique
- G. Échelle à support
- H. Échelle droite moyenne
- I. Échelle droite longue
- J. Échafaudage court
- K. Un pied déployé - Échafaudage
- L. Échafaudage
- M. Aucun pied déployé - Échafaudage
- N. Échafaudage long

Fourniture : 1 x Hammersmith Super Ladder, 2 x élargissements de prise au sol avec pieds en caoutchouc 1 x petite planche de travail, 1 x grande planche de travail, 1 x plate-forme de dépôt, 4 x vis, 4 x écrous, 4 x rondelles, 2 x clés plates (7 et 16 pouces), 1 x mode d'emploi;

DE: Zubehörteile, die nicht im Lieferumfang enthalten sind, dürfen nicht verwendet werden.

EN: Accessories that are not included in the scope of delivery must not be used.

FR: Les accessoires qui ne sont pas inclus dans la livraison ne doivent pas être utilisés.

IT: Gli accessori non inclusi nella fornitura non devono essere utilizzati. **NL:** Accessoires die niet bij de levering zijn inbegrepen, mogen niet worden gebruikt.

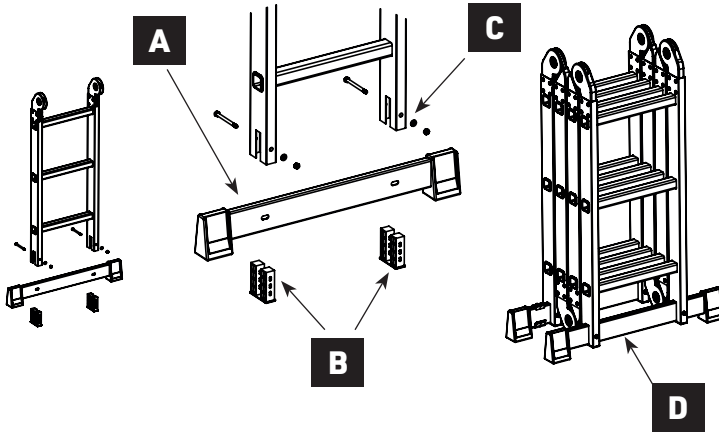

DE

- A. Löcher an der Standverbreiterung
- B. Kunststoffabdeckung
- C. Löcher in den Leiterschienen
- D. Standverbreiterung mit Gummifüßen

EN

- A. Holes on the stand extension
- B. Plastic cover
- C. Holes in the ladder rails
- D. Stand extensions with rubber feet

FR

- A. Trous sur l'extension
- B. Cache en plastique
- C. Trous dans les rails de l'échelle
- D. Élargissement de prise au sol avec pieds en caoutchouc

IT

- A. Fori alle estensioni del supporto
- B. Copertura in plastica
- C. Buchi nelle guide della scala
- D. Estensioni del supporto con piedini in gomma

NL

- A. Gat en aan de standverbreiding
- B. Plastic afdekkingen
- C. Gat en in de geleiderails
- D. Standverbreidingen met rubber voeten

DE

WARN- UND SICHERHEITSHINWEISE

Lesen Sie vor der Verwendung die Gebrauchsanweisung und bewahren Sie die Gebrauchsanweisung für künftiges Nachschlagen gut auf.

- Diese Leiter darf nur in den oben gezeigten Positionen verwendet werden.
- Angemessene Sorgfalt und Aufmerksamkeit sollten stets während des Gebrauchs der Leiter gewahrt werden.
- Überprüfen Sie immer die Stabilität der Leiter und stellen Sie die Leiter immer auf ebenem und festem Untergrund.
- Vergewissern Sie sich stets, dass sämtliche Scharniere sich in der für Ihren gewünschten Gebrauch korrekten Position befinden.
- Die Plattform darf nur benutzt werden, wenn die Leiter sich in einer der horizontalen Positionen befindet.
- Stellen Sie in gerader Position den korrekten Winkel ein (75,5 Grad).
- Wenn die Gelenkleiter als Ausrüstung verwendet wird, um eine höhere Ebene zu erreichen, muss sie gegen unbeabsichtigtes

Seitwärtsrutschen gesichert werden.

- Stehen Sie nicht lange auf der Leiter. Machen Sie regelmäßige Pausen (Risiko der Ermüdung).
- Vermeiden Sie Beschädigungen der Leiter beim Transport, z. B. indem Sie die Leiter befestigen und so legen, dass sie während des Transports nicht beschädigt wird.
- Vergewissern Sie sich, dass die Leiter für die von Ihnen beabsichtigte Aufgabe geeignet ist.
- Verwenden Sie die Leiter nicht, wenn sie verschmutzt ist, z. B. mit nasser Farbe, Schmutz, Öl oder Schnee.
- Verwenden Sie die Leiter nicht draußen bei schlechtem Wetter, wie starkem Wind.
- Nur für den privaten Gebrauch geeignet. Nicht für die kommerzielle Nutzung geeignet.
- Achten Sie beim Aufstellen der Leiter darauf nicht mit der Leiter gegen Fußgänger, Fahrzeuge oder Türen zu stoßen. Riegeln Sie Ihren Arbeitsbereich, wenn möglich ab, zB. die Türen (außer Feuerschutztüren).
- Nicht für Arbeiten an unter Spannung stehenden Stromleitungen geeignet.
- Verändern Sie nichts am Aufbau der Leiter.
- Bewegen Sie die Leiter nicht, während Sie darauf stehen.

- Die Leiter sollte niemals von oben bewegt werden.
- Leiter mit einem oder mehreren Gelenken sollten auseinander- und zusammengezogen werden, wenn sie auf dem Boden liegen, nicht während der aktiven Verwendung.

LISTE DER ZU ÜBERPRÜFENDEN PUNKTE

Vergewissern Sie sich vor jedem Gebrauch, dass...

- die Leiterholme/-füße nicht verbogen, gebeugt, verdreht, eingedellt, gerissen, verrostet oder morsch sind;
- die Leiterholme/-füße an den Fixierpunkten für andere Elemente in gutem Zustand sind;
- keine Befestigungselemente (Nieten, Schrauben oder Bolzen) fehlen verrostet oder lose sind;
- Leitersprossen/-stufen nicht fehlen, lose oder extrem abgenutzt, verrostet oder beschädigt sind;
- die Scharniere zwischen den vorderen und hinteren Bereichen nicht beschädigt, lose oder verrostet sind;
- die Verriegelung in horizontaler Position bleibt, die Schiebeteile und Eckstreben nicht fehlen, gebogen, lose, verrostet oder beschädigt sind;
- keine Sprossenaufhänger fehlen, beschädigt lose oder verrostet sind und überprüfen Sie, ob die Sprossen ordnungsgemäß in den Aufhängungen festsitzen;
- keine Führungsbügel fehlen, beschädigt lose oder verrostet sind und überprüfen Sie, ob die Bügel ordnungsgemäß in den Führungen festsitzen;
- die gesamte Leiter frei von Verschmutzungen ist wie nasser Farbe, Schlamm, Öl oder Fett;
- die Riegel (falls vorhanden) nicht beschädigt oder verrostet sind und überprüfen Sie, ob sie ordnungsgemäß funktionieren;
- die Plattform (falls vorhanden) nicht beschädigt oder verrostet ist und überprüfen Sie, ob sie ordnungsgemäß funktioniert.

Falls irgendein der oben genannten Punkte nicht völlig einwandfrei ist, benutzen Sie die Leiter NICHT.

TECHNISCHE DATEN:

Gewicht ca. 17,7 kg, Gesamtmasse (L x H x T) 346 x 80 x 16 cm, Masse zusammengezogen (L x H x T): 94 x 80 x 27 cm

Materialzusammensetzung: Metal, Gummi und Kunststoff

Die Leiter ist in der doppelten Ausführung und der doppelten Ausführung mit Unterstüztungsplattform bis 150 kg belastbar. In anderen Positionen ist sie bis 120 kg belastbar.

Gesamtlänge: 3,46 m; Jeder Abschnitt ist 86,5 cm hoch. Stufenabstand: 28 cm.

AUFBAUANLEITUNG

WICHTIG: Die Standverbreiterungen müssen vor der Erstanwendung angebracht werden.

Anbringen der Standverbreiterung (siehe #2)

Befestigen Sie die Standverbreiterung am Ende der Leiterschienen. Führen Sie hierfür vorab die Kunststoffabdeckungen am Ende der Leiterschienen in die Schienenöffnung ein. Danach setzen Sie die Leiterschienen inkl. Kunststoffabdeckungen auf die Standverbreiterung auf und sichern diese mit Schraube und Mutter.

Aufklappen der einzelnen Leiterabschnitte

An jedem Gelenk eines Leiterabschnitts befindet sich ein Schieberegler zur Fixierung und Justierung der gewünschten Leiterpositionen. Um die Leiterposition einzustellen, schieben Sie den Regler an beiden Gelenkseiten in die geöffnete Stellung (offenes Schloss). Nun können Sie den Leiterabschnitt in eine andere Position bringen. Wenn Sie ein „Klicken“ hören, ist die Leiter, in der justierten Stellung, eingerastet. Der Schieberegler springt dabei automatisch wieder in die geschlossene Position (geschlossenes Schloss). Um das Gelenk ein weiteres mal zu verstellen, müssen sie den Schieberegler wieder in die geöffnete Position bringen und den Vorgang wiederholen, bis sich die Leiter in der gewünschten Position befindet.

REPARATUR, WARTUNG UND AUFBEWAHRUNG:

Reparaturen und Wartung sollten von einer kompetenten Person gemäß den Anweisungen des Herstellers durchgeführt werden.

ACHTUNG: Eine kompetente Person ist jemand, der geschult ist, (z. B. vom Hersteller) Reparaturen und Wartung durchzuführen.

- Kontaktieren Sie unseren Kundendienst (Kontaktinformationen auf der Rückseite) bezüglich Reparaturen oder Austausch von Ersatzteilen, z. B. den Füßen.
- Die Leiter sollte gemäß dieser Gebrauchsanweisung aufbewahrt werden.
- Die Scharniere sollten mit einem qualitativ hochwertigen Schmiermittel geschmiert werden, um eine gute Funktionsweise zu gewährleisten.
- Die Scharniere nach der Verwendung säubern, vor allem, wenn sie Staub oder Schmutz ausgesetzt waren.
- Säubern Sie die Leiter oder waschen Sie sie mit warmem Wasser. Sollten Sie Wasser verwenden, um die Scharniere zu reinigen, schmieren Sie diese nach dem Abtrocknen wieder ein.

Beachten Sie die oben angeführten Hinweise, um eine lange Nutzungsdauer der Leiter zu gewährleisten.

AUFBEWAHRUNG:

Hinweise zur Aufbewahrung/Lagerung:

- Um Beschädigungen zu vermeiden, Leiter nicht an Orten mit hoher Luftfeuchtigkeit, übermäßiger Hitze oder draußen lagern.
- Nur in gerader Position lagern – z.B. aufgehängt an einem Leiterhaken oder flachliegend auf einem sauberen Boden.
- Leiter geschützt vor Beschädigungen durch Fahrzeuge, schweren Objekten oder Verschmutzungen lagern.
- Leiter sicher aufbewahren, dass sie nicht zu kriminellen Zwecken verwendet werden kann.
- Bei dauerhafter Verwendung z.B. als Gerüst gegen unbefugtes Betreten z.B. durch Kinder, sichern.

Die PLATTFORM PASST GENAU IN DIE ZUSAMMENGEZOGENE LEITER UM EINE AUFBEWAHRUNG ZU ERLEICHTERN.

WICHTIG: Die Leiter sollte niemals verwendet werden, wenn ein Teil fehlt, beschädigt oder abgenutzt ist.

EN

WARNING AND SAFETY NOTICES

Read the instruction manual before use and retain the instructions for future reference.

- This ladder may only be used in the positions shown above.
- Reasonable care and attention should be exercised at all times when using the ladder.
- Always check the stability of the ladder and always place it on level and firm ground.
- Always ensure that all hinges are in the correct position for the intended use.
- The platform may only be used when the ladder is in one of the horizontal positions.
- Set the correct angle for the straight position (75.5 degrees).
- If the articulated ladder is to be used as equipment to reach a higher level, it must be secured against unintentional lateral slipping.
- Never stand on the ladder for extended periods of time. Take regular breaks (risk of fatigue).
- Avoid damaging the ladder during transport, e.g. by fastening the ladder and placing it in such a way that it cannot be damaged.
- Make sure the ladder is suitable for the task intended.
- Do not use the ladder if, for example, it is covered with wet paint, dirt, oil or snow.
- Do not use the ladder outside in bad weather such as strong winds.
- Only suitable for private use. Not suitable for commercial use.
- When setting up the ladder, be careful not to hit pedestrians, vehicles or doors with it. Seal off your work area if possible, e.g. doorways (except fire escapes).
- Not suitable for work on live power lines.
- Do not change anything structurally on the ladder.
- Do not move the ladder while standing on it.
- The ladder should never be moved from above.
- Ladders with one or more joints should be contracted when lying on the ground, and not in active use.

LIST OF ITEMS TO CHECK

Before each use, make sure...

- the ladder rails/legs are not bent, twisted, dented, cracked, rusted or rotten;
- the ladder rails/legs are in good condition at the fixing points for other elements;
- no fasteners (rivets, screws or bolts) are missing, rusted or loose;
- ladder rungs/steps are not missing, loose or excessively worn, rusted or damaged;
- the hinges between the front and rear sections are not damaged, loose or rusted;
- the latch is in a horizontal position, the sliding parts and corner braces are not missing, bent, loose, rusted or damaged;
- no rung holders are missing, damaged, loose or rusted, and the rungs are properly secured in the holders;
- no guide brackets are missing, damaged, loose or rusted, and the brackets are properly seated in the guides;
- the entire ladder is free of contaminants such as wet paint, mud, oil or grease;
- the latches (if applicable) are not damaged or rusted and are in full working order;
- the platform (if applicable) is not damaged or rusted and is in full working order.

If any of the above is not entirely correct, DO NOT use the ladder.

TECHNICAL DATA:

Weight approx.: 17.7 kg, Total dimensions (L x H x D) 346 x 80 x 16 cm, Dimensions collapsed (L x H x D): 94 x 80 x 27 cm

Material composition: Metal, rubber and plastic

The ladder can be loaded up to 150 kg in the doubled position and the doubled with support platform position. In other positions it can be loaded up to 120 kg.

Total length: 3.46 m; Each section is 86.5 cm high. Rung distance: 28 cm.

ASSEMBLY INSTRUCTIONS

IMPORTANT: The stand extensions must be installed before first use.

Attaching the stand extension (see #2)

Attach the stand extension to the end of the ladder rails. To do this, first insert the plastic covers at the end of the ladder rails into the opening on the rail. Then place the ladder rails with plastic covers on the stand extension, and secure them with screws and nuts.

Unfolding the individual ladder sections

At each ladder section joint lies a sliding piece for adjusting and fixing the desired ladder positions. To adjust the ladder position, push the control on both sides of the joint into the open position (lock open). Now you can move the ladder section to a different position. An audible 'click' indicates that the ladder is locked in the adjusted position. The sliding piece automatically jumps back to the closed position (lock locked). To adjust the joint again, you must return the sliding piece to the open position and repeat the process until the ladder is in the desired position.

REPAIRS, MAINTENANCE AND STORAGE:

Repairs and maintenance should only be performed by a competent person in accordance with the manufacturer's instructions.

ATTENTION: A competent person is someone who has been trained (e.g. by the manufacturer) to perform repairs and maintenance.

- Contact our customer service (contact information on the back) for repairs or replacement of spare parts, e.g. the feet.
- The ladder should be stored in accordance with the instructions for use.
- The hinges should be lubricated with a good quality lubricant to ensure proper functioning.
- Clean the hinges after use, especially if they have been exposed to dust or dirt.
- Clean the ladder or wash it with warm water. If you use water to clean the hinges, lubricate them again after drying.

Follow the instructions above to ensure a long service life of the ladder.

STORAGE:

Notes on storage:

- To avoid damage, do not store the ladder in areas of high humidity or excessive heat, or in outdoor areas.
- Store only in an upright position - e.g. suspended from a ladder hook or flat against a clean floor.
- Store the ladder in such a manner that it is protected from damage by vehicles, heavy objects or dirt.

- Store the ladder securely, so that it cannot be used for criminal purposes.
- For long-term use, e.g. as a scaffold, secure against unauthorized access, by, for example, children.

THE PLATFORM FITS PERFECTLY INTO THE COLLAPSED LADDER FOR EASE OF STORAGE.

IMPORTANT: The ladder should never be used if any part is missing, damaged or worn.

FR

AVERTISSEMENTS ET CONSIGNES DE SÉCURITÉ

Lisez les consignes d'utilisation avant d'utiliser l'échelle et conservez-les

précieusement pour consultation ultérieure.

- Cette échelle ne doit être utilisée que dans les positions indiquées ci-dessus.
- Il est nécessaire de toujours porter une attention et un soin particuliers lors de l'utilisation de l'échelle.
- Vérifiez toujours la stabilité de l'échelle et placez-la toujours sur une surface plane et solide.
- Assurez-vous toujours que toutes les charnières se trouvent dans la position correcte pour l'utilisation que vous souhaitez en faire.
- La plateforme ne peut être utilisée que lorsque l'échelle se trouve dans l'une des positions horizontales.
- En position droite, réglez le bon angle (75,5 degrés).
- Si l'échelle articulée est utilisée pour accéder à un niveau supérieur, elle doit être protégée contre tout glissement latéral involontaire.
- Ne restez pas longtemps sur l'échelle. Faites des pauses régulières (risque de fatigue).
- Évitez d'endommager l'échelle pendant le transport, par exemple en la fixant et en la plaçant de manière à ne pas l'endommager pendant le transport.
- Assurez-vous que l'échelle est adaptée à la tâche que vous prévoyez d'effectuer.
- N'utilisez pas l'échelle si elle est souillée, par exemple par de la peinture humide, de la saleté, de l'huile ou de la neige.
- N'utilisez pas l'échelle à l'extérieur par mauvais temps, par exemple en cas de vent fort.
- Convient uniquement à un usage privé. Ne convient pas à une utilisation commerciale.
- Lors de la mise en place de l'échelle, veillez à ne pas heurter les piétons, les véhicules ou les portes avec l'échelle. Verrouillez si possible votre zone de travail, par ex. les portes (sauf les portes coupe-feu).
- Ne convient pas pour travailler sur des lignes électriques sous tension.
- Ne modifiez pas la structure de l'échelle.
- Ne déplacez pas l'échelle lorsque vous vous tenez dessus.
- Ne déplacez jamais l'échelle depuis le haut.
- Les échelles dotées d'une ou de plusieurs articulations doivent être dépliées et repliées lorsqu'elles sont posées sur le sol, mais pas pendant leur utilisation.

LISTE DES POINTS À CONTRÔLER

Avant chaque utilisation, assurez-vous que...

- les montants/pieds de l'échelle ne sont pas déformés, pliés, tordus, enfoncés, fissurés, rouillés ou pourris ;
- que les montants/pieds de l'échelle sont en bon état aux points de fixation avec les autres éléments ;
- aucun élément de fixation (rivets, vis ou boulons) ne manque, n'est rouillé ou desserré ;
- aucun échelon/marche de l'échelle manque, n'est desserré ou extrêmement usé, rouillé ou endommagé ;
- les charnières entre les zones avant et arrière ne sont pas endommagées, desserrées ou rouillées ;
- le verrouillage reste en position horizontale, les pièces coulissantes et les entretoises d'angle ne sont pas manquantes, pliées, desserrées, rouillées ou endommagées ;
- aucun support d'échelon ne manque, n'est endommagé, lâche ou rouillé et vérifiez que les échelons sont correctement fixés dans les supports ;
- aucune bride de guide n'est manquante, endommagée, lâche ou rouillée et vérifiez que les brides sont correctement fixées dans les guides ;
- l'échelle entière est exempte de salissures telles que peinture humide, boue, huile ou graisse ;
- les verrous (le cas échéant) ne sont pas endommagés ou rouillés et vérifiez qu'ils fonctionnent correctement ;
- la plateforme (le cas échéant) n'est pas endommagée ou rouillée et vérifiez qu'elle fonctionne correctement.

Si l'un des points mentionnés ci-dessus n'est pas complètement irréprochable, VEUILLEZ NE PAS UTILISER l'échelle.

CARACTÉRISTIQUES TECHNIQUES :

Poids env. 17,7 kg ; Dimensions totales (L x H x P) 346 x 80 x 16 cm
Dimensions repliées (L x H x P) : 94 x 80 x 27 cm

Composition des matériaux : métal, caoutchouc et plastique

En version double et en version double avec plateforme de soutien, l'échelle peut supporter une charge maximale de 150 kg.
Dans les autres positions, elle peut supporter jusqu'à 120 kg.

Longueur totale 3,46 m ; Chaque section mesure 86,5 cm de haut.
Distance entre les marches : 28 cm.

NOTICE DE MONTAGE

IMPORTANT : les élargissements de prise au sol doivent être installés avant la première utilisation.

Mise en place de l'élargissement de prise au sol (voir #2)

Fixer l'élargissement de prise au sol à l'extrémité des rails de l'échelle. Introduire à cet effet tout d'abord les caches en plastique à l'extrémité des rails de l'échelle dans l'orifice des rails..
Ensuite, mettre les rails d'échelle, y compris les caches en plastique, sur l'élargissement de prise au sol et fixer celui-ci avec vis et écrou..

Déplier les sections individuelles de l'échelle

Sur chaque articulation d'une section d'échelle se trouve un régulateur coulissant pour la fixation et l'ajustement des positions

d'échelle souhaitées. Pour régler la position d'échelle, pousser le régulateur des deux côtés de l'articulation dans la position ouverte (verrou ouvert). Maintenant, il est possible d'amener la section d'échelle dans une autre position. Lorsqu'un clic audible retentit, l'échelle est enclenchée dans la position ajustée. Le régulateur coulissant revient dans ce cadre automatiquement dans la position fermée (verrou fermé). Pour régler une nouvelle fois l'articulation, il faut amener le régulateur coulissant de nouveau dans la position ouverte et répéter la procédure jusqu'à ce que l'échelle se trouve dans la position souhaitée.

RÉPARATION, MAINTENANCE ET RANGEMENT

Les réparations et l'entretien doivent être effectués par une personne compétente, conformément aux instructions du fabricant.

ATTENTION : une personne compétente est une personne qui a été formée (par le fabricant, par exemple) pour effectuer des réparations et des entretiens.

- Contactez notre service clientèle (coordonnées au dos) pour toute réparation ou remplacement de pièces, par exemple au niveau des pieds de l'échelle.
- L'échelle doit être rangée conformément aux instructions du présent mode d'emploi.
- Les charnières doivent être lubrifiées avec un lubrifiant de bonne qualité afin de garantir leur bon fonctionnement.
- Nettoyer les charnières après utilisation, en particulier si elles ont été exposées à la poussière ou à la saleté.
- Nettoyez l'échelle ou lavez-la à l'eau chaude. Si vous utilisez de l'eau pour nettoyer les charnières, lubrifiez-les à nouveau après les avoir séchées.

Respectez les consignes ci-dessus afin de garantir une longue durée d'utilisation de l'échelle.

RANGEMENT :

Remarques sur le rangement/le stockage :

- Pour éviter tout dommage, ne pas stocker l'échelle dans des endroits très humides, sous une chaleur excessive ou à l'extérieur.
- Stocker l'échelle uniquement en position droite - par ex. suspendue à un crochet d'échelle ou posée à plat sur un sol propre.
- Stocker l'échelle à l'abri des dommages causés par des véhicules, des objets lourds ou des salissures.
- Conserver l'échelle en lieu sûr afin qu'elle ne puisse pas être utilisée à des fins criminelles.
- Sécuriser l'échelle pour empêcher l'accès des personnes non autorisées, par ex. des enfants en cas d'utilisation durable comme par ex. comme échafaudage.

LA PLATEFORME S'ADAPTE PARFAITEMENT À L'ÉCHELLE REPLIÉE POUR FACILITER LE RANGEMENT.

IMPORTANT : l'échelle ne doit jamais être utilisée si une pièce est manquante, endommagée ou usée.

AVVERTENZE E ISTRUZIONI DI SICUREZZA

Leggere le istruzioni per l'uso prima dell'uso e conservarle in un luogo sicuro per future consultazioni.

- Questa scala può essere utilizzata solo nelle posizioni indicate sopra.
- Durante l'utilizzo della scala è necessario prestare sempre la massima attenzione e cura.
- Verificare sempre la stabilità della scala e posizionarla sempre su una superficie piana e solida.
- Assicurarsi sempre che tutte le cerniere siano nella posizione corretta per l'uso desiderato.
- La piattaforma può essere utilizzata solo quando la scala si trova in una delle posizioni orizzontali.
- In posizione diritta, impostare l'angolo corretto (75,5 gradi).
- Se la scala pieghevole viene utilizzata come attrezzatura per raggiungere un livello superiore, deve essere assicurata contro lo scivolamento laterale accidentale.
- Non rimanete a lungo sulla scala. Fare pause regolari (rischio di affaticamento).
- Evitare di danneggiare la scala durante il trasporto, ad esempio fissandola e posizionandola in modo che non venga danneggiata durante il trasporto.
- Assicuratevi che la scala sia adatta all'attività che intendete svolgere.
- Non usare la scala se è sporca, ad esempio con vernice bagnata, sporco, olio o neve.
- Non usare la scala all'esterno in caso di maltempo, ad esempio in caso di forte vento.
- Adatto solo per uso privato. Non è idoneo all'uso commerciale.
- Quando si monta la scala, fare attenzione a non urtare pedoni, veicoli o porte con la scala. Se possibile, isolare la zona di lavoro, ad esempio le porte (tranne quelle tagliafuoco).
- Non adatto per lavorare su linee elettriche sotto tensione.
- Non modificate la struttura della scala.
- Non spostare la scala mentre si è in piedi.
- La scala non deve mai essere spostata dall'alto.
- Le scale con una o più cerniere devono essere separate e unite quando sono a terra, non durante l'uso attivo.

ELENCO DEI PUNTI DA RIVEDERE

Prima di ogni utilizzo, accertarsi che...

- i montanti/piedi della scala non siano piegati, incurvati, contorti, ammassati, incrinati, arrugginiti o marci;
- i montanti/piedi della scala siano in buone condizioni nei punti di fissaggio degli altri elementi;
- nessun elemento di fissaggio (rivetti, viti o bulloni) sia arrugginito o allentato;
- i pioli/gradini della scala non siano mancanti, allentati o estremamente usurati, arrugginiti o danneggiati;
- le cerniere tra la parte anteriore e quella posteriore non siano danneggiate, allentate o arrugginite;
- la serratura rimanga in posizione orizzontale, le parti scorrevoli e gli angolari non siano mancanti, piegati, allentati, arrugginiti o danneggiati;
- non ci siano pioli mancanti, danneggiati, allentati o arrugginiti e

- verificare che i pioli siano correttamente inseriti nei ganci;
- nessuna staffa di guida sia mancante, danneggiata, allentata o arrugginita e controllare che le staffe siano correttamente inserite nelle guide;
- l'intera scala sia priva di sporcizia, come vernice bagnata, fango, olio o grasso;
- i fermi (se presenti) non siano danneggiati o arrugginiti e verificare che funzionino correttamente;
- la piattaforma (se presente) non sia danneggiata o arrugginita e verificare che funzioni correttamente.

Dati tecnici:

Peso: ca. 17,7 kg; Dimensioni complessive (L x H x P)
346 x 80 x 16 cm; Massa ritratta (L x H x T): 94 x 80 x 27 cm

Composizione materiale: metallo, gomma e plastica

La scala è caricabile fino a 150 kg nella versione doppia e nella versione doppia con piattaforma di supporto. In altre posizioni può sostenere un carico fino a 120 kg.

Lunghezza totale: 3,46 m; Ogni sezione è alta 86,5 cm.
Distanza tra i gradini: 28 cm.

ISTRUZIONI PER IL MONTAGGIO

IMPORTANTE: le estensioni del supporto devono essere montate prima del primo utilizzo.

Fissare lo stenditore (vedi #2)

Fissare l'estensione dello stativo all'estremità delle guide della scala. A tal fine, inserire preventivamente le coperture in plastica all'estremità delle guide della scala nell'apertura della guida. Posizionare quindi le guide della scala, comprese le coperture in plastica, sull'estensione del cavalletto e fissarle con una vite e un dado.

Dispiegamento delle singole sezioni della scala

Su ogni giunto di una sezione della scala è presente un cursore per fissare e regolare le posizioni desiderate della scala. Per regolare la posizione della scala, far scorrere il comando su entrambi i lati del giunto in posizione aperta (blocco aperto). Ora è possibile spostare la sezione della scala in un'altra posizione. Quando si sente un „click“, la scala è inserita nella posizione regolata. Il cursore torna automaticamente alla posizione di chiusura (blocco chiuso). Per regolare il giunto una seconda volta, spostare il cursore in posizione aperta e ripetere l'operazione finché la scala non si trova nella posizione desiderata.

RIPARAZIONE, MANUTENZIONE E STOCCAGGIO:

Le riparazioni e la manutenzione devono essere eseguite da una persona competente secondo le istruzioni del produttore.

ATTENZIONE: per persona competente si intende una persona addestrata (ad esempio dal produttore) ad eseguire riparazioni e manutenzioni.

- Contattare la nostra assistenza clienti (informazioni di contatto sul retro) per le riparazioni o la sostituzione di parti di ricambio, ad esempio i piedini.
- La scala deve essere conservata secondo le presenti istruzioni per l'uso.
- Le cerniere devono essere lubrificate con un lubrificante di buona qualità per garantire un buon funzionamento.

- Pulire le cerniere dopo l'uso, soprattutto se sono state esposte a polvere o sporcizia.
- Pulire la scala o lavarla con acqua calda. Se si usa l'acqua per pulire le cerniere, lubrificarle nuovamente dopo l'asciugatura.

Seguire le istruzioni sopra riportate per garantire una lunga durata della scala.

CONSERVAZIONE:

Note su conservazione/stoccaggio:

- Per evitare danni, non riporre le scale in luoghi con elevata umidità, calore eccessivo o all'aperto.
- Conservare solo in posizione dritta, ad es. sospesa a un gancio della scala o in piano su un pavimento pulito.
- Conservare la scala al riparo da danni causati da veicoli, oggetti pesanti o sporcizia.
- Tenere la scala in sicurezza in modo che non possa essere usata per scopi criminali.
- In caso di utilizzo permanente, ad es. come impalcatura, assicurarsi che non vi sia accesso non autorizzato, ad es. da parte di bambini.

LA PIATTAFORMA SI INSERISCE PERFETTAMENTE NELLA SCALA RICHIUSA PER ESSERE RIPOSTA CON FACILITÀ.

IMPORTANTE: la scala non deve mai essere utilizzata se una parte è mancante, danneggiata o usurata.

NL

WAARSCHUWINGEN EN VEILIGHEIDSINSTRUCTIES

Lees voor gebruik de gebruiksaanwijzing en bewaar de gebruiksaanwijzing voor toekomstig gebruik.

- Deze ladder mag alleen worden gebruikt in de hierboven aangegeven posities.
- Tijdens het gebruik van de ladder dient te allen tijde redelijke zorg en aandacht te worden betracht.
- Controleer altijd de stabiliteit van de ladder en plaats de ladder altijd op een vlakke en stevige ondergrond.
- Zorg er altijd voor dat alle scharnieren in de juiste stand staan voor het gewenste gebruik.
- Het platform mag alleen worden gebruikt als de ladder in één van de horizontale standen staat.
- Stel in een rechte positie de juiste hoek in (75,5 graden).
- Indien de scharnierende ladder wordt gebruikt als hulpmiddel om een hoger niveau te bereiken, moet hij worden beveiligd tegen onopzettelijk zijdelings wegglijden.
- Blijf niet lang op de ladder staan. Neem regelmatig pauzes (risico van vermoeidheid).
- Voorkom schade aan de ladder tijdens het vervoer, b.v. door de ladder vast te zetten en zo te leggen dat hij tijdens het vervoer niet wordt beschadigd.
- Zorg ervoor dat de ladder geschikt is voor de taak die u wilt uitvoeren.
- Gebruik de ladder niet als deze vuil is, b.v. met natte verf, vuil, olie of sneeuw.
- Gebruik de ladder niet buiten bij slecht weer, zoals harde wind.

- Alleen geschikt voor privé gebruik. Enkel geschikt voor commercieel gebruik.
- Let er bij het opstellen van de ladder op dat u geen voetgangers, voertuigen of deuren raakt met de ladder. Zet indien mogelijk uw werkgebied af, bijv. de deuren (behalve branddeuren).
- Niet geschikt voor het werken aan stroomvoerende leidingen.
- Verander niets aan de structuur van de ladder.
- Beweeg de ladder niet terwijl u erop staat.
- De ladder mag nooit van bovenaf worden verplaatst.
- Ladders met één of meer scharnieren moeten uit elkaar en in elkaar worden getrokken wanneer zij op de grond liggen, niet tijdens actief gebruik.

LIJST VAN TE EVALUEREN PUNTEN

Verzeker u voor elk gebruik dat...

- de ladderrails/poten niet gebogen, gebogen, verdraaid, gedeukt, gebarsten, verroest of verrot zijn;
- de ladderrails/voeten bij de bevestigingspunten voor andere elementen in goede staat zijn;
- geen bevestigingselementen (klinknagels, schroeven of bouten) ontbreken, verroest zijn of los zitten;
- de sporten/treden van de ladder niet ontbreken, loszitten of extreem versleten, verroest of beschadigd zijn;
- de scharnieren tussen het voorste en het achterste gedeelte niet beschadigd, los of verroest zijn;
- de vergrendeling in horizontale positie blijft, de schuivende delen en hoekstutten niet ontbreken, niet verbogen, los, verroest of beschadigd zijn;
- er geen laddersporten ontbreken, loszitten of verroest zijn en controleer of de laddersporten goed in de ladders zitten;
- er geen geleidebeugels ontbreken, loszitten of verroest zijn en controleer of de beugels goed in de geleidingen zitten;
- de gehele ladder vrij is van verontreinigingen zoals natte verf, modder, olie of vet;
- de vergrendelingen (indien aanwezig) niet beschadigd of verroest zijn en controleer of ze goed werken;
- het platform (indien aanwezig) niet beschadigd of verroest is en controleer of het goed werkt.

Als een van de bovenstaande punten niet helemaal in orde is, gebruik de ladder dan NIET.

TECHNISCHE GEGEVENS:

Gewicht: ca. 17,7 kg; Totale afmetingen (L x H x D) 346 x 80 x 16 cm
 Afmetingen in opgevouwen toestand (L x H x D): 94 x 80 x 27 cm

Materiaalsamenstelling: metaal, rubber en kunststof

De ladder is belastbaar tot 150 kg in de dubbele versie en de dubbele versie met steunplatform. In andere posities kan hij een belasting tot 120 kg dragen.

Totale lengte 3,46 m; Elke sectie is 86,5 cm hoog.
 Afstand tussen de treden: 28 cm.

MONTAGE-INSTRUCTIES

BELANGRIJK: de standverbreding moet vóór het eerste gebruik aangebracht worden.

Aanbrengen van de standverbreding (zie #2)

Bevestig de standverbreding aan het uiteinde van de geleiderails.

Stek hiervoor eerst de plastic afdekkingen aan het uiteinde van de geleiderails in de railopening. Plaats vervolgens de geleiderails met inbegrip van de plastic afdekkingen op de standverbreding en zet deze vast met een schroef en moer.

Uitschuiven van afzonderlijke ladderonderdelen

Bij elke verbinding van een ladderonderdeel bevindt zich een schuifregelaar voor het bevestigen en aanpassen van de gewenste ladderposities. Om de ladderpositie aan te passen schuift u de regelaar aan beide zijden van de verbinding naar de open positie (open vergrendeling). Nu kunt u het ladderonderdeel in een andere positie zetten. Als u een klik hoort is de ladder op de aangepaste instelling vastgezet. De schuifregelaar springt automatisch terug naar de gesloten positie (gesloten vergrendeling). Om de verbinding weer te herstellen moet u de schuifregelaar weer op de open positie zetten en het proces herhalen totdat de ladder in de gewenste positie staat.

REPARATIE, ONDERHOUD EN OPSLAG:

Reparaties en onderhoud moeten worden uitgevoerd door een bevoegd persoon in overeenstemming met de instructies van de fabrikant.

LET OP: een bevoegd persoon is iemand die is opgeleid (bijv. door de fabrikant) om reparaties en onderhoud uit te voeren.

- Neem contact op met onze klantenservice (contactinformatie op de achterzijde) voor reparaties of vervanging van onderdelen, b.v. de voetjes.
- De ladder moet volgens deze gebruiksaanwijzing worden opgeborgen.
- De scharnieren moeten worden gesmeerd met een smeermiddel van goede kwaliteit om een goede werking te waarborgen.
- Reinig de scharnieren na gebruik, vooral als ze zijn blootgesteld aan stof of vuil.
- Maak de ladder schoon of was hem met warm water. Als u water gebruikt om de scharnieren schoon te maken, smeer ze dan opnieuw na het drogen.

Volg de bovenstaande instructies om een lange levensduur van de ladder te waarborgen.







OPBERGEN:







Opmerkingen over bewaring/opslag:







- Berg ladders niet op in plaatsen met een hoge vochtigheidsgraad, buitensporige hitte of buiten, om schade te voorkomen.
- Alleen rechtop bewaren - bijv. hangend aan een ladderhaak of plat liggend op een schone vloer.
- Bewaar de ladder beschermd tegen schade door voertuigen, zware voorwerpen of vuil.
- Berg de ladder veilig op, zodat deze niet voor criminele doeleinden kan worden gebruikt.
- Bij permanent gebruik b.v. als steiger tegen onbevoegde toegang b.v. door kinderen, beveiligen.







HET PLATFORM PAST PERFECT IN DE SAMENGEVUWEN LADDER VOOR EENVOUDIGE OPSLAG.





BELANGRIJK: de ladder mag nooit worden gebruikt als er een onderdeel ontbreekt, beschadigd of versleten is.

| | |
|---|---|
|  | <p>DE: Warnung: Sturzgefahr! EN: Warning: Danger of falling! FR: Avertissement : risque de chute ! IT: Attenzione: pericolo di caduta! NL: Waarschuwing: gevaar voor vallen!</p> |
|  | <p>DE: Lesen Sie die Gebrauchsanweisung sorgfältig durch. EN: Carefully read the instructions for use. FR: Lisez attentivement le mode d'emploi. IT: Leggere attentamente le istruzioni per l'uso. NL: Lees de gebruiksaanwijzing goed door.</p> |
|  | <p>DE: Überprüfen Sie die Leiter nach der Lieferung. Begutachten Sie die Leiter vor jeder Verwendung und vergewissern Sie sich, dass sie nicht beschädigt ist und sicher verwendet werden kann. Verwenden Sie keine beschädigte Leiter. EN: Check the ladder upon delivery. Before each use, inspect the ladder to ensure it is undamaged and safe to use. Do not use a ladder if it is damaged. FR: Vérifiez l'échelle après l'avoir reçue. Examinez l'échelle avant chaque utilisation et assurez-vous qu'elle n'est pas endommagée et qu'elle peut être utilisée en toute sécurité. N'utilisez pas l'échelle si elle est endommagée. IT: Controllare la scala dopo la consegna. Ispezionare la scala prima di ogni utilizzo e assicurarsi che non sia danneggiata e che possa essere utilizzata in modo sicuro. Non usare scale danneggiate. NL: Controleer de ladder na levering. Inspecteer de ladder voor elk gebruik om er zeker van te zijn dat deze onbeschadigd en veilig gebruikt kan worden. Gebruik geen beschadigde ladder.</p> |
|  | <p>DE: Stellen Sie die Leiter nicht auf einem verschmutzten Untergrund auf. EN: Do not place the ladder on a dirty surface. FR: Ne placez pas l'échelle sur une surface sale. IT: Non posizionare la scala su una superficie sporca. NL: Plaats de ladder niet op een vuile ondergrond.</p> |
|  | <p>DE: Maximal eine Person darf die Leiter betreten. EN: A maximum of one person is allowed to climb the ladder at a time. FR: Une seule personne au maximum peut monter sur l'échelle. IT: Sulla scala è ammessa una persona al massimo. NL: Er mag maximaal één persoon de ladder beklimmen.</p> |
|  | <p>DE: Behalten Sie immer die Leiter im Blick, wenn Sie hoch- und heruntersteigen. EN: Always keep an eye on the ladder when going up and down. FR: Gardez toujours un œil sur l'échelle lorsque vous montez ou descendez. IT: Tenere sempre d'occhio la scala quando si sale e si scende. NL: Houd de ladder altijd in de gaten bij het op- en afgaan.</p> |
|  | <p>DE: Halten Sie die Leiter immer fest, wenn Sie hoch- und heruntersteigen. Halten Sie sich immer mit einer Hand an der Leiter fest, wenn Sie von der Leiter aus arbeiten oder unternehmen Sie weitere Sicherheitsvorkehrungen, falls dies nicht möglich ist. EN: Always hold on firmly to the ladder when going up and down. Always hold onto the ladder with one hand when undertaking work, or take other safety precautions if this is not possible. FR: Tenez toujours l'échelle lorsque vous montez ou descendez. Gardez toujours une main sur l'échelle lorsque vous travaillez dessus ou prenez des mesures de sécurité supplémentaires si cela n'est pas possible. IT: Tenere sempre la scala in mano quando si sale e si scende. Quando si lavora dalla scala, tenersi sempre con una mano sola o, se non è possibile, adottare altre misure di sicurezza. NL: Houd de ladder altijd vast bij het op- en afgaan. Houd de ladder altijd met één hand vast bij het werken vanaf de ladder, of neem andere veiligheidsmaatregelen als dit niet mogelijk is.</p> |

| | |
|---|---|
|  | <p>DE: Vermeiden Sie Arbeiten, die eine seitliche Belastung der Leiter zur Folge haben, wie einseitiges Bohren durch feste Materialien.</p> <p>EN: Avoid work that results in lateral loading of the ladder, such as drilling through solid materials on one side.</p> <p>FR: Évitez les travaux qui entraînent une charge latérale sur l'échelle, comme le perçage unilatéral à travers des matériaux solides.</p> <p>IT: Evitare lavori che comportano un carico laterale della scala, come la perforazione di materiali solidi su un lato.</p> <p>NL: Vermijd werkzaamheden die zijdelingse belasting van de ladder tot gevolg hebben, zoals het aan één kant doorboren van vaste materialen.</p> |
|  | <p>DE: Tragen Sie keine schwere Ausrüstung, oder Ausrüstung, die schwer zu handhaben ist, wenn Sie die Leiter benutzen.</p> <p>EN: Do not carry heavy equipment or equipment that is difficult to manipulate when using the ladder.</p> <p>FR: Ne portez pas d'équipement lourd ou difficile à manipuler lorsque vous utilisez l'échelle.</p> <p>IT: Non portare attrezzature pesanti o difficili da maneggiare quando si utilizza la scala.</p> <p>NL: Draag geen zware uitrusting of uitrusting die moeilijk te manipuleren is bij het gebruik van de ladder.</p> |
|  | <p>DE: Tragen Sie geeignetes Schuhwerk, wenn Sie auf die Leiter steigen.</p> <p>EN: Always wear appropriate footwear when climbing the ladder.</p> <p>FR: Portez des chaussures adaptées lorsque vous montez sur l'échelle.</p> <p>IT: Indossare calzature adeguate quando si sale sulla scala.</p> <p>NL: Draag geschikt schoeisel bij het beklimmen van de ladder.</p> |
|  | <p>DE: Verwenden Sie die Leiter nicht, wenn Ihre körperliche Belastbarkeit nicht ausreichend ist. Bestimmte Erkrankungen, Medikamente, Alkohol oder Drogenmissbrauch können eine Gefahr bei der Nutzung der Leiter darstellen.</p> <p>EN: Do not use the ladder if you are not physically fit to do so. Certain medical conditions, medications, alcohol and illicit substances may pose a hazard when using the ladder.</p> <p>FR: N'utilisez pas l'échelle si votre capacité physique n'est pas suffisante. Certaines maladies, certains médicaments, l'alcool ou l'abus de drogues peuvent constituer un danger lors de l'utilisation de l'échelle.</p> <p>IT: Non usare la scala se la propria forza fisica non è sufficiente. Alcune malattie, farmaci, abuso di alcol o droghe possono rappresentare un pericolo per l'utilizzo della scala.</p> <p>NL: Gebruik de ladder niet als u fysiek niet fit bent. Bepaalde medische aandoeningen, medicijnen, alcohol- of middelenmisbruik kunnen een gevaar vormen bij het gebruik van de ladder.</p> |
|  | <p>DE: Maximale Beladung: 150 kg</p> <p>EN: Maximum load: 150 kg</p> <p>FR: Charge maximale supportée : 150 kg</p> <p>IT: Carico massimo: 150 kg</p> <p>NL: Maximale belasting: 150 kg</p> |
|  | <p>DE: Verwenden Sie die Leiter nicht auf unebenem oder instabilem Grund.</p> <p>EN: Do not use the ladder on uneven or unstable ground.</p> <p>FR: N'utilisez pas l'échelle sur un sol inégal ou instable.</p> <p>IT: Non usare la scala su superfici irregolari o instabili.</p> <p>NL: Gebruik de ladder niet op een oneffen of onstabiele ondergrond.</p> |
|  | <p>DE: Nicht seitlich von der Leiter wegsteigen.</p> <p>EN: Do not climb off the side of the ladder.</p> <p>FR: Ne pas s'éloigner latéralement de l'échelle.</p> <p>IT: Non scendere di lato dalla scala.</p> <p>NL: Klim niet langs de zijkant van de ladder.</p> |

| | |
|---|--|
|  | <p>DE: Wenn die Leiter als Zugang zu höheren Ebenen benutzt wird, muss die Leiter mindestens 1 m über dem Anlegepunkt herausragen.</p> <p>EN: If the ladder is used to access higher levels, the ladder must protrude at least 1m above the point of contact.</p> <p>FR: Si l'échelle est utilisée pour accéder à des niveaux supérieurs, celle-ci doit dépasser d'au moins 1 mètre du point d'appui.</p> <p>IT: Se la scala viene utilizzata come accesso a livelli superiori, la scala deve sporgere di almeno 1 m rispetto al punto di appoggio.</p> <p>NL: Als de ladder wordt gebruikt om hogere niveaus te bereiken, moet de ladder minstens 1 m boven het aanlegpunt uitsteken.</p> |
|  | <p>DE: Verwenden Sie die Leiter ausschließlich in der angegebenen Richtung. Beachten Sie die jeweilige, gewünschte Leiterposition.</p> <p>EN: Only use the ladder in the specified orientation. Note the specified ladder position.</p> <p>FR: Utilisez l'échelle uniquement dans le sens indiqué. Tenez compte de la position de l'échelle souhaitée.</p> <p>IT: Usare la scala solo nella direzione indicata. Osservare la rispettiva posizione desiderata della scala.</p> <p>NL: Gebruik de ladder alleen in de aangegeven richting. Neem de respectieve, gewenste ladderpositie in acht.</p> |
|  | <p>DE: Lehnen Sie die Leiter nicht gegen ungeeignete Oberflächen.</p> <p>EN: Do not lean the ladder against unsuitable surfaces.</p> <p>FR: N'appuyez pas l'échelle sur des surfaces inappropriées.</p> <p>IT: Non appoggiare la scala contro superfici non idonee.</p> <p>NL: Plaats de ladder niet tegen een ongeschikte oppervlakken.</p> |
|  | <p>DE: Stehen Sie nicht auf den drei obersten Sprossen der angelehnten Leiter.</p> <p>EN: Do not stand on the top three rungs of the ladder when it is leaning.</p> <p>FR: Ne vous tenez pas sur les trois échelons supérieurs de l'échelle.</p> <p>IT: Non sostare sui primi tre pioli della scala inclinata.</p> <p>NL: Ga niet op de bovenste drie sporten van de aangelegde ladder staan.</p> |
|  | <p>DE: Treten Sie nicht von einer stehenden Leiter zur Seite über, um eine andere Oberfläche zu erreichen.</p> <p>EN: Do not step sideways to reach another surface from an upright ladder.</p> <p>FR: Ne passez pas d'une échelle debout à une échelle latérale pour atteindre latéralement une autre surface.</p> <p>IT: Non spostarsi lateralmente da una scala in piedi per raggiungere un'altra superficie.</p> <p>NL: Stap niet zijdelings van een staande ladder om een ander oppervlak te bereiken.</p> |
|  | <p>DE: Öffnen Sie die Leiter vor der Verwendung vollständig.</p> <p>EN: Fully extend the ladder before use.</p> <p>FR: Dépliez complètement l'échelle avant de l'utiliser.</p> <p>IT: Aprire completamente la scala prima dell'uso.</p> <p>NL: Open de ladder volledig voor gebruik.</p> |
|  | <p>DE: Stehleiter dürfen nicht als Lehnleiter benutzt werden, es sei denn, sie sind dafür konzipiert.</p> <p>EN: Stepladders must not be used as leaning ladders unless they are designed for that purpose.</p> <p>FR: Les échelles doubles ne doivent pas être utilisées comme escabeaux, sauf si elles sont conçues à cet effet.</p> <p>IT: Le scale a gradini non devono essere utilizzate come scale di appoggio, a meno che non siano state progettate a tale scopo.</p> <p>NL: Trapladders mogen niet als leunladders worden gebruikt, tenzij zij daarvoor zijn ontworpen.</p> |

| | |
|---|--|
|  | <p>DE: Stehen Sie nicht auf den obersten beiden Sprossen, wenn Sie die Leiter als Stehleiter ohne Plattform verwenden, ohne einen Hand- oder Kniegriff greifen zu können.</p> <p>EN: Do not stand on the top two rungs when using the ladder as a non-platform stepladder if you are not able to grasp a hand or knee hold.</p> <p>FR: Ne vous tenez pas sur les deux échelons supérieurs lorsque vous utilisez l'échelle comme escabeau sans plateforme, sans pouvoir saisir une poignée ou une genouillère.</p> <p>IT: Non sostare sui due pioli superiori quando si utilizza la scala come scala a gradini senza piattaforma senza poter afferrare una presa per le mani o per le ginocchia.</p> <p>NL: Ga niet op de bovenste twee sporten staan wanneer u de ladder als trapladder zonder platform gebruikt, zonder dat u een hand- of kniegreep kunt gebruiken.</p> |
|  | <p>DE: Warnung, Stromschlaggefahr. Identifizieren Sie Gefahrenquellen in Ihrem Arbeitsbereich, wie Leitungen über Ihrem Kopf oder sonstige frei zugängliche Elektroausrüstung und verwenden Sie die Leiter nicht dort, wo die Gefahr eines Stromschlag besteht.</p> <p>EN: Warning: Danger of electric shock. Identify hazards in your working area, such as overhead power lines or other exposed electrical equipment, and do not use ladders where there is a risk of electric shock.</p> <p>FR: Avertissement, danger de choc électrique. Identifiez les sources de danger dans votre zone de travail, comme les câbles au-dessus de votre tête ou tout autre équipement électrique librement accessible, et n'utilisez pas l'échelle là dans les endroits présentant un risque de choc électrique.</p> <p>IT: Attenzione, rischio di scosse elettriche. Individuare le fonti di pericolo nell'area di lavoro, come i cavi sopra la testa o altre apparecchiature elettriche liberamente accessibili, e non utilizzare la scala in presenza di un rischio di scossa elettrica.</p> <p>NL: Waarschuwing, gevaar voor elektrische schokken. Identificeer bronnen van gevaar in uw werkgebied, zoals draden boven uw hoofd of andere vrij toegankelijke elektrische apparatuur en gebruik de ladder niet op plaatsen waar gevaar voor elektrische schokken bestaat.</p> |
|  | <p>DE: Verwenden Sie die Leiter nicht als Brücke.</p> <p>EN: Do not use the ladder as a bridge.</p> <p>FR: N'utilisez pas l'échelle comme pont.</p> <p>IT: Non usare la scala come ponte.</p> <p>NL: Gebruik de ladder niet als brug.</p> |
|  | <p>DE: Die Standverbreiterungen müssen vor der Erstverwendung befestigt werden.</p> <p>EN: The stand extensions must be attached before using for the first time.</p> <p>FR: Les extensions doivent être fixées avant la première utilisation.</p> <p>IT: Le estensioni del supporto devono essere fissate prima del primo uso.</p> <p>NL: De standverbreidingen moeten voor het eerste gebruik worden bevestigd.</p> |
|  | <p>DE: Die Leiter ist für den privaten Gebrauch bestimmt.</p> <p>EN: The ladder is intended for private use.</p> <p>FR: L'échelle est destinée uniquement à un usage privé.</p> <p>IT: La scala è destinata all'uso privato.</p> <p>NL: De ladder is uitsluitend bedoeld voor privégebruik.</p> |
|  | <p>DE: Lehnleiter mit Sprossen müssen im korrekten Winkel verwendet werden.</p> <p>EN: Leaning ladders with rungs must be used at the correct angle.</p> <p>FR: Les échelles pliantes avec échelons doivent être utilisées en respectant le bon angle.</p> <p>IT: Le scale di appoggio devono essere utilizzate con l'angolazione corretta.</p> <p>NL: Leunladders met sporten moeten onder de juiste hoek worden gebruikt.</p> |

| | |
|---|---|
|  | <p>DE: Wenn die Leiter als eine Plattform verwendet wird, dürfen nur Bodenbeläge verwenden werden, die vom Hersteller der Leiter empfohlen sind. Der Bodenbelag sollte vor dem Gebrauch gesichert werden (trifft nur zu, falls das Design der Leiter dies erfordert).</p> <p>EN: If the ladder is to be used as a platform, only flooring recommended by the ladder manufacturer should be used. Flooring should be secured before use (only applicable to certain ladder designs).</p> <p>FR: Si l'échelle est utilisée comme plateforme, elle doit être seulement posée sur les revêtements de sol recommandés par le fabricant de l'échelle. Le revêtement de sol doit être fixé avant l'utilisation (uniquement si la conception de l'échelle l'exige).</p> <p>IT: Quando la scala viene utilizzata come piattaforma, è possibile utilizzare solo i rivestimenti del pavimento raccomandati dal produttore della scala. Il rivestimento del pavimento deve essere fissato prima dell'uso (solo se la struttura della scala lo richiede).</p> <p>NL: Wanneer de ladder als platform wordt gebruikt, mogen alleen door de ladderfabrikant aanbevolen vloerbedekkingen worden gebruikt. De vloerbedekking moet vóór gebruik worden vastgezet (alleen van toepassing indien het ontwerp van de ladder dit vereist).</p> |
|  | <p>DE: Verbotene Positionen: M-Position, umgekehrte Position (trifft nur zu, falls das Design der Leiter dies erfordert).</p> <p>EN: Prohibited positions: M position, inverted position (only applicable to certain ladder designs).</p> <p>FR: Positions interdites : position en M, position inversée (uniquement si la conception de l'échelle l'exige).</p> <p>IT: Posizioni vietate: posizione M, posizione invertita (si applica solo se la progettazione della scala lo richiede).</p> <p>NL: Verboden posities: M-positie, omgekeerde positie (alleen van toepassing indien het ontwerp van de ladder dit vereist).</p> |
|  | <p>DE: Die maximale Belastung der Plattform in Gerüstposition beträgt 120 kg bis 150 kg (trifft nur zu, falls das Design der Leiter dies erfordert).</p> <p>EN: The maximum load of the platform in scaffolding position is 120kg to 150kg (only applicable to certain ladder designs).</p> <p>FR: La charge maximale de la plateforme en position d'échafaudage est de 120 kg à 150 kg (uniquement si la conception de l'échelle l'exige).</p> <p>IT: Il carico massimo della piattaforma in posizione di impalcatura è di 120 kg - 150 kg (si applica solo se il progetto della scala lo richiede).</p> <p>NL: De maximale belasting van het platform in steigerstand bedraagt 120 kg tot 150 kg (alleen van toepassing indien het ontwerp van de ladder dit vereist).</p> |
|  | <p>DE: Vergewissern Sie sich, dass die Scharniere verriegelt sind.</p> <p>EN: Ensure that the hinges are locked.</p> <p>FR: Assurez-vous que les charnières sont bien verrouillées.</p> <p>IT: Assicurarsi che le cerniere siano bloccate.</p> <p>NL: Zorg ervoor dat de scharnieren vergrendeld zijn.</p> |
|  | <p>DE: Die Plattform ist nicht zum Stehen darauf geeignet.</p> <p>EN: The platform is not suitable for standing on.</p> <p>FR: La plateforme n'est pas conçue pour être utilisée en position debout.</p> <p>IT: La piattaforma non è adatta a stare in piedi.</p> <p>NL: Het platform is niet geschikt om op te staan.</p> |

DE: Haftungsansprüche gegen die Firma MediaShop, welche sich auf Schäden (außer im Falle der Verletzung des Lebens, des Körpers oder der Gesundheit einer Person, sogenannten Personenschäden), materieller oder ideeller Art beziehen, die durch die Nutzung oder Nichtnutzung der dargebotenen Informationen bzw. durch die Nutzung fehlerhafter und unvollständiger Informationen seitens Dritter verursacht wurden, sind grundsätzlich ausgeschlossen, sofern seitens MediaShop kein nachweislich vorsätzliches oder grob fahrlässiges Verschulden vorliegt. **EN:** Liability claims against the company MediaShop, which relate to damage (except in the case of injury to life, body or health of a person, so-called personal injuries), material or immaterial in nature, caused by the use or non-use of the information provided or through the use of incorrect and incomplete information provided by third parties is fundamentally excluded, unless it can be proven that MediaShop acted with wilful intent or gross negligence. **FR:** Les prétentions en responsabilité à l'encontre de l'entreprise MediaShop concernant des dommages (sauf en cas d'atteinte à la vie, au corps ou à la santé d'une personne, dits dommages corporels), de nature matérielle ou idéelle résultant de l'utilisation ou de la non-utilisation des informations fournies, respectivement d'une utilisation d'informations incorrectes et incomplètes de la part de tiers, sont en principe exclues, à moins que l'on ne puisse apporter la preuve d'une faute intentionnelle ou d'une négligence grave de la part de MediaShop. **IT:** Le pretese di responsabilità nei confronti della società MediaShop, che si riferiscono a danni (salvo il caso di lesioni alla vita, al corpo o alla salute di una persona, c.d. lesioni personali), di natura materiale o immateriale, causati dall'uso o non uso del informazioni fornite o dall'Utilizzo di informazioni errate e incomplete da parte di terzi è fondamentalmente escluso, a meno che non possa essere dimostrato che MediaShop ha agito con dolo o colpa grave. **NL:** Aansprakelijkheidsclaims tegen het bedrijf MediaShop, die betrekking hebben op schade (behalve in het geval van dodelijk, lichamelijk of gezondheidsletsel van een persoon, zogenaamd persoonlijk letsel), van materiële of immateriële aard, veroorzaakt door het gebruik of niet-gebruik van de verstrekte of door het gebruik van onjuiste en onvolledige informatie door derden is principieel uitgesloten, tenzij kan worden aangetoond dat MediaShop met opzet of grove schuld heeft gehandeld.



Hergestellt in China | Made in China | Fabriqué en Chine | Fabbriato in Cina | Made in China

CH: MediaShop Schweiz AG | Leuholz 14 | 8855 Wangen | Switzerland
AU: MediaShop GmbH | Schneiderstraße 1, Top 1 | 2620 Neunkirchen | Austria

office@mediashop-group.com | www.mediashop.tv

DE | AT | CH: 0800 37 6 36 06 – kostenlose Servicehotline

ROW: +43 1 267 69 67

Stand: 11/2023 | M36040, M36334