

Kalamera

Bedienungsanleitung

Operating Manual

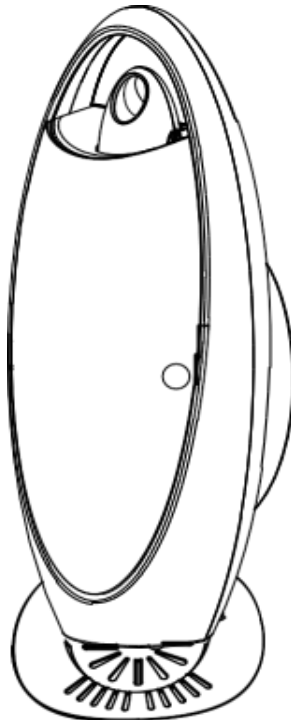

1-Flasche

KRC-01C

To obtain service or information, please email tosales@kalamera.com. Product contents and specifications may change without notice. Copyright

© 2015 Kalamera Products www.kalamera.com

1. Gesamtübersicht (Deutsch)	4
2. Technische Daten.....	5
3. Warnhinweise.....	5
4. Installationsanleitung	5
5. Elektrischer Anschluss	6
6. Bedienung	7
7. Reinigung und Pflege	7
8. Störungsursachen und behebung	8
9. Complete Overview (English)	9
10. Technical Data	10
11. Warning Notices	10
12. Installation Instruction	10
13. Electric Connection	11
14. Operation	12
15. Care And Maintenance	12
16. Problems Disposal	13

1. Gesamtübersicht

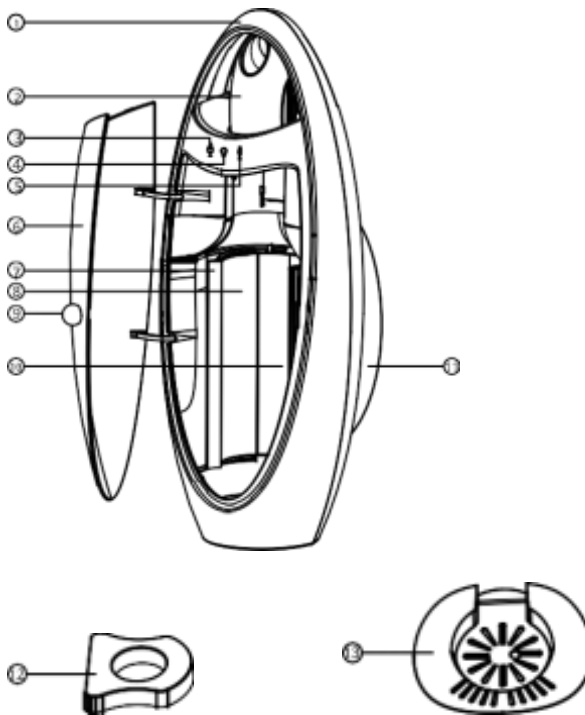

- (1) Vorderes Gehäuse
- (2) Vakuum
- (3) Weinkühlung
- (4) Licht
- (5) Champagnerkühlung
- (6) Tür
- (7) Linke Kühlplatte
- (8) Rechte Kühlplatte
- (9) Türgriff
- (10) Kühldiffusor
- (11) Rückseitiges Gehäus
- (12) Weinflaschenmatte
- (13) Wasserkasten

2. Technische Daten

Model no.	KRC-01C
Kapazität	3.2L
Spannung	220-240 V,50 Hz
Klima-Klasse	SN;N
Leistung	70W (25°C)
Energieverbrauch (KW.h/24h)	1.4 (15°C)
Gewicht	2.5 kg
Maße (B/H/T)	193x510 x 212 mm

3. Warnhinweise

- Lesen Sie alle Anweisungen, bevor Sie den Weinkühler benutzen.
- GEFAHR oder WARNUNG: Gefahr des Einklemmens von Kindern.
- Ausrangierte oder verlassene Geräte sind gefährlich ... auch wenn sie "nur ein paar Tage in der Garage stehen."
- Bevor Sie Ihren alten Weinkühler wegwerfen: Nehmen Sie die Tür ab und lassen Sie die Regale an ihrem Platz, damit Kinder nicht einfach hineinklettern können.
- Erlauben Sie Kindern niemals, das Gerät zu bedienen, damit zu spielen oder in das Innere des Geräts zu krabbeln.
- Reinigen Sie Geräteteile niemals mit brennbaren Flüssigkeiten. Die Dämpfe können eine Brand- oder Explosionsgefahr darstellen.
- Lagern oder verwenden Sie kein Benzin oder andere brennbare Dämpfe und Flüssigkeiten in der Nähe dieses oder eines anderen Geräts. Die Dämpfe können eine Brand- oder Explosionsgefahr darstellen.
- Lagern Sie keine Lebensmittel im Weinkühler, da die Innentemperatur möglicherweise nicht kalt genug ist, um Verderb zu verhindern.

4. Installationsanleitung

Bevor Sie Ihren Weinkühler benutzen

- Entfernen Sie das Verpackungsmaterial
- Vergewissern Sie sich, dass die folgenden Teile enthalten sind:
KRC-01C
Gebrauchsanweisung
- Bevor Sie das Gerät an die Stromquelle anschließen, lassen Sie es etwa 2 Stunden lang aufrecht stehen. Dadurch wird die Möglichkeit einer Störung

des Kühlsystems durch die Handhabung während des Transports verringert.

- Reinigen Sie die Innenfläche mit lauwarmem Wasser und einem weichen Tuch.
- Lassen Sie an der Rückseite des Weinkühler mindestens 100 mm Freiraum, um die Heizung zu entlasten.

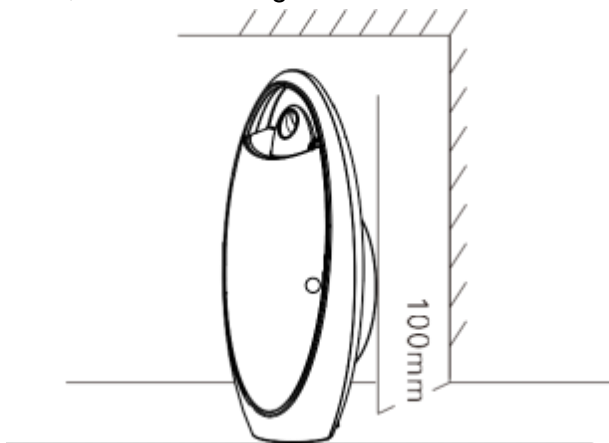

- Stellen Sie Ihr Gerät auf einen Boden, der stabil genug ist, um das Gerät bei voller Beladung zu tragen. Um das Gerät zu nivellieren, stellen Sie die vorderen Füße am Boden ein.
- Stellen Sie das Gerät nicht in der Nähe von direkter Sonneneinstrahlung und Wärmequellen (Herd, Heizung, Heizkörper usw.) auf, da direkte Sonneneinstrahlung die Acrylbeschichtung angreifen und Wärmequellen den Stromverbrauch erhöhen können. Auch extrem kalte oder heiße Umgebungstemperaturen können dazu führen, dass die Geräte nicht richtig funktionieren.
- Nicht für die Aufstellung im Keller oder in der Garage geeignet. Für die Verwendung im Haus konzipiert.

5. Elektrischer Anschluss

Dieses Gerät sollte zu Ihrer Sicherheit ordnungsgemäß geerdet sein. Das Netzkabel dieses Geräts ist mit einem 2-poligen Stecker ausgestattet, der an 2-polige Steckdosen angeschlossen werden kann, um die Gefahr eines Stromschlags zu minimieren. Schneiden Sie unter keinen Umständen den Erdungsdraht des mitgelieferten Netzkabels ab und entfernen Sie ihn nicht.

Die Verwendung von Verlängerungskabeln wird nicht empfohlen.

Dieses Gerät benötigt eine Standard-Steckdose mit 220-240V/50HZ und 2-poligem Stecker.

Das Kabel sollte hinter dem Weinkühler befestigt werden und nicht frei liegen oder baumeln, um versehentliche Verletzungen zu vermeiden.

6. Bedienung

Es wird empfohlen, den Weinkühler an einem Ort aufzustellen, an dem die Umgebungstemperatur zwischen 10-26 °C liegt. Wenn die Umgebungstemperatur über oder unter der empfohlenen Temperatur liegt, kann die Leistung des Geräts beeinträchtigt werden. Wenn das Gerät beispielsweise in extrem kalten oder heißen Umgebungen aufgestellt wird, kann die Innentemperatur schwanken. Der Bereich von 10-16 °C wird möglicherweise nicht erreicht.

Die Temperatur kann schwanken, je nachdem, ob die Innenbeleuchtung ein- oder ausgeschaltet ist oder ob sich die Flaschen im oberen, mittleren oder unteren Bereich befinden.

So verwenden Sie die Drucktasten auf dem Display:

Sie können die Temperatur nach Wunsch einstellen, indem Sie die Taste drücken.

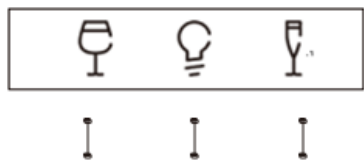

Wein

Licht

Champagner

Drücken Sie die Lichttaste 3s, um den Weinkühler auszuschalten

7. Reinigung und Pflege

Reinigung Ihres Weinkühler

Beachten Sie die folgenden Sicherheitshinweise, bevor Sie mit der Reinigung des Gerätes beginnen:

- Bevor Sie es in Betrieb nehmen, reinigen Sie es gründlich.
- Schalten Sie den Weinkühler vor dem Reinigen aus und ziehen Sie den Stecker aus der Wandsteckdose und entnehmen Sie Flaschen. Benutzen Sie keine aggressiven oder scheuernden Reinigungsmittel und keine Lösungsmittel.

Umzug des Weinkühler

- Entfernen Sie die Weinflaschen.
- Befestigen Sie alle losen Gegenstände in Ihrem Weinkühler mit Klebeband.
- Kleben Sie die Tür zu.
- Achten Sie darauf, dass der Weinkühler während des Transports in der aufrechten Position bleibt.

8. Störungsursachen und behebung

Die nachfolgende Tabelle hilft bei der Lokalisierung und Behebung kleinerer Störungen.

Störung	Mögliche Ursache
Der Weinkühler funktioniert nicht.	<ul style="list-style-type: none">- Kabel nicht eingesteckt oder andere Voltzahl.- Die Sicherung ist defekt oder durchgebrannt.
Die Kühlleistung ist unbefriedigend.	<ul style="list-style-type: none">- Prüfen Sie die Temperatureinstellung.- Die Umgebung erfordert eventuell eine Einstellung.- Die Tür wird zu oft geöffnet.- Die Tür wurde nicht komplett geschlossen.- Der Weinkühlschrank hat nicht ausreichend Abstand.
Das Licht funktioniert nicht.	<ul style="list-style-type: none">- Benachrichtigen Sie das Service-Center.
Vibrationen	<ul style="list-style-type: none">- Prüfen Sie, ob das Gerät eben steht.
Das Gerät ist zu laut.	<ul style="list-style-type: none">- Das Gerät steht nicht eben.- Prüfen Sie den Ventilator.
Die Tür schließt nicht richtig.	<ul style="list-style-type: none">- Das Gerät steht nicht eben.- Die Türen wurden verkehrt herum oder nicht richtig angebracht.- Die Böden sind verrutscht.

9. Complete Overview

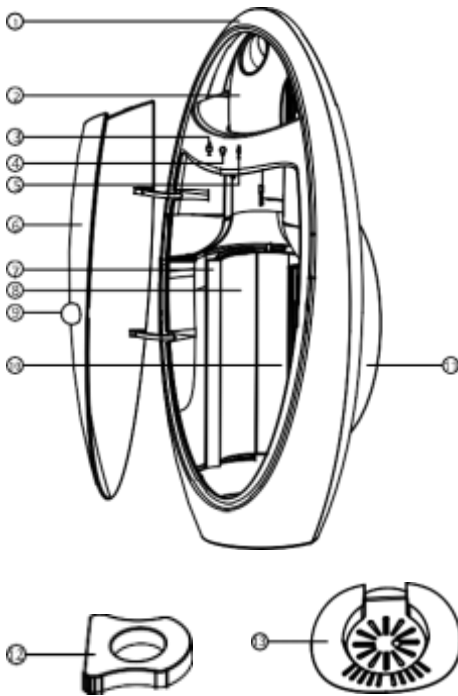

- (1) Front body case
- (2) Vacuum
- (3) Wine cooling function
- (4) Light
- (5) Champagne cooling function
- (6) Door
- (7) Left cooling plate
- (8) Right cooling plate
- (9) Door handle
- (10) Cooling diffuser
- (11) Back side body
- (12) Wine bottle mat
- (13) Water box

10. Technical Data

Model no.	KRC-01C
Capacity	3.2L
Voltage	220V
Protection class	I
Frequency	50HZ
Climate class	SN;N
Input power	70W (25°C)
Power Consumption(KW.h/24h)	1.4 (15°C)
Max Temperature Difference	12- 18°C
Net weight	2. 5kg
Shape size(WxHxD)	193x510 x 212 mm

11. Warning Notices

- Read all instructions before using the wine cooler.
- **DANGER** or **WARNING** : risk of child entrapment.
- Junked or abandoned appliances are dangerous ...even if they “just sit in the garage a few days.”
- **Before you throw away your old wine cooler:** take of the door .leave the shelves in place so that children may not easily climb inside.
- Never allow children to operate, play with, or crawl inside the appliance.
- Never clean appliance parts with flammable fluids. The fumes can create a fire hazard or explosion.
- Do not store or use gasoline or any other flammable vapors and liquids in the vicinity of this or any other appliance. The fumes can create a fire hazard or explosion.
- Do not store food in wine refrigerator, as interior temperature may not get cool enough to prevent spoilage.

12. Installation Instruction

Before using your wine cooler

- Remove the exterior and interior packing
- Check to be sure the following parts are included:
 - ◆ KRC-01C
 - ◆ Instruction manual.
- Before connecting the appliance to the power source, let it stand upright for approximately 2 hours. This will reduce the possibility of a malfunction in the cooling system from handling during transportation.
- Clean the interior surface with luke warm water using a soft cloth..

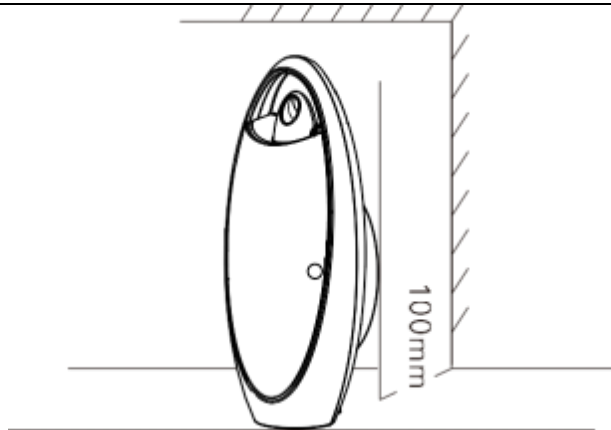

- Left at least 100mm empty space at the wine refrigerator back side to release the heating.
- Place your appliance on a floor that is strong enough to support the appliance when it is fully loaded. To level your appliance, adjust the front legs at the bottom of the appliance.
- For recedes installation away from direct sunlight and sources of heat (stove, heater, radiator, etc.). Direct sunlight may affect the acrylic coating and heat sources may increase electrical consumption. Extreme cold or hot ambient temperatures may also cause the appliances not to perform properly.
- Not designed for placement in adage or basement. Designed for use inside the home.

13. Electric Connection

This unit should be properly grounded for your safety. The power cord of this unit is equipped with a 2-pin plug which mates with 2-pin wall outlets to minimize the possibility of electrical shock. Do not under any circumstances cut or remove the ground wire from the power cord supplied.

Use of extension cords is not recommended.

This unit requires a standard 220V-50HZ electrical outlet with 2-pin plug.

The cord should be secured behind the wine refrigerator and not let exposed or dangling to prevent accidental injury.

14. Operation

It is recommended that you installed the wine refrigerator in a place where the ambient temperature is between 10-26°C .If the ambient temperature is above or below recommended temperatures , the performance of the unit may be affected. For example,

placing in extreme cold or hot conditions may cause interior temperature to fluctuate. The range of 10- 16°C may not be reached. The temperature may fluctuate depending on whether or not the interior light is on or off or whether the bottles are located on the upper, middle or lower section.

How to use the press-buttons on the Display Panel:

You can set the temperature as your desire by pressing the button.

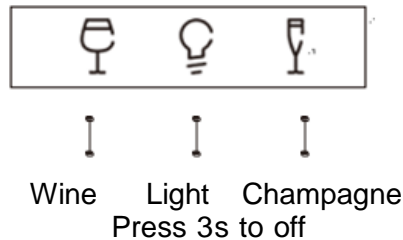

15. Care And Maintenance

Cleaning your wine cooler

Please observe the following safety notices, before you commence with cleaning the device:

- Bevor Sie es in Betrieb nehmen, reinigen Sie es gründlich.
- Schalten Sie den Weinkühler vor dem Reinigen aus und ziehen Sie den Stecker aus der Wandsteckdose und entnehmen Sie Flaschen.
- Benutzen Sie keine aggressiven oder scheuernden Reinigungsmittel und keine Lösungsmittel.

Moving your wine cooler

- Secure any loose items in your wine cooler with tape.
- Tape the door shut.
- Be sure to keep the wine cooler in the upright position during transport.

16. Problems Disposal

You can solve many common wine cooler problems easily, saving you the cost of a possible service call. Try the suggestion below to see if you can solve the problem before calling service center.

PROBLEM	POSSIBLE CAUSE
Wine cooler do not operate.	<ul style="list-style-type: none">-Not plugged in using different voltage- The circuit breaker tripped or a blown fuse
Wine cooler is not cold enough.	<ul style="list-style-type: none">-Check the temperature control setting.-External environment may require a higher setting.- The door is open too often.- The door is not closed completely.-The wine refrigerator does not have the correct distance.
The light does not work.	<ul style="list-style-type: none">-Check the service center.
Vibrations.	<ul style="list-style-type: none">-Check to assure that the wine refrigerator is level.
The wine cooler seems to make to much noise	<ul style="list-style-type: none">-The wine refrigerator is not level.-Check the fan.
The door will not close properly.	<ul style="list-style-type: none">-The wine cooler is not level.-The doors were reversed and not properly installed.