

# Accent Chair

Model Number:	UPC Code:	Color:
DA7903-BL	0-65857-17812-8	BLUE STRIPE
DA7903-GR	0-65857-17813-5	GRAY STRIPE
DA7903	0-65857-18476-1	CHARCOAL LINEN
DA7903S-BL	0-65857-18476-1	BLUE LINEN
DA7903S-BG	0-65857-19330-5	BEIGE LINEN
DA7903-BK	0-65857-19121-9	BLACK & WHITE PLAID

Congratulations on your latest furniture purchase! **Dorel** furniture has been developed with quality, convenience and style in mind. We trust it will provide you with many years of exceptional comfort and service.

Before beginning assembly, we encourage you to familiarize yourself with your new furniture piece by taking a few minutes to go through this booklet. It contains important information on our warranty and care tips to keep your furniture looking as good as new.

For more great furniture ideas, check out our website at [www.dorelliving.com](http://www.dorelliving.com)

You can also keep up to date on all the latest trends by liking our [Facebook page](#) and [Instagram page](#).

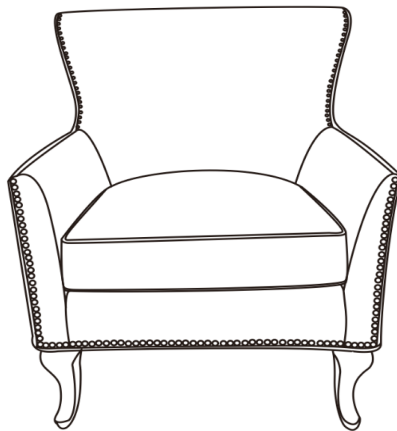

Date of Purchase: \_\_\_\_ / \_\_\_\_ / \_\_\_\_ Lot Number: \_\_\_\_\_  
(located on carton)

Instruction Manual number : B34DA790300-260307

Questions, concerns, missing parts? Customer satisfaction is important to us at Dorel Asia. **CONTACT OUR CUSTOMER SERVICE DEPARTMENT BEFORE RETURNING PRODUCT TO THE RETAILER.**

**cs@dhpffurniture.com**

**1-800-267-1739**

Monday to Friday 9:00 am to 9:00 pm (Eastern Time)

Saturday 10 am to 6:30 pm (Eastern Time)

Sunday 11 am to 7 pm (Eastern Time)

**DHP Consumer Services**

12345 Albert-Hudon Boulevard, Suite 100

NOTE: THIS INSTRUCTION BOOKLET CONTAINS **IMPORTANT** SAFETY INFORMATION. PLEASE READ AND KEEP FOR FUTURE REFERENCE.

## CUSTOMER SERVICE

You can also contact us by writing to the address listed below. Please include the product model number, color and a detailed description of your enquiry.

**DHP Consumer Services**  
**12345 Albert-Hudon Boulevard, Suite 100**  
**Montreal, Quebec**  
**Canada, H1G 3L1**

## NOTES AND INSTALLATION

- \* Ensure all parts and components are present before beginning assembly.
- \* Assemble on a soft, smooth surface to prevent damage to the product finish.
- \* DO NOT use power tools.
- \* CAUTION: Adult assembly required.
- \* Assembly may require two people.
- \* Estimated assembly time: 5 minutes.

## CARE, CLEANING AND MAINTENANCE

Dust regularly with a soft, dry cloth to prevent soil build up. Keep away from heat to avoid glazing, melting or scorching. Use a professional cleaning service to clean the fabric.

Check all bolts, screws and fasteners periodically and tighten them if necessary.

## 1-YEAR LIMITED WARRANTY

Dorel warrants its product to be free from defects in material and workmanship and agrees to remedy any such defect. This warranty covers 1 year from the date of original purchase from authorized retailers. This warranty is valid only upon presentation of proof of purchase. This is solely limited to the repair or replacement of defective furniture components and no assembly labor is included. This warranty does not apply to any product which has been improperly assembled, subjected to misuse or abuse or which has been altered or repaired in any way. The warranty does not cover wearing, tearing, fading or splitting of the fabric (where applicable). This warranty gives you specific legal rights and you may also have other rights which vary from State to State or Province to Province.





**WARNING: Should this product become damaged, and/or components are broken or missing, DO NOT USE.**

# ACCENT CHAIR

DA7903-BL / DA7903-GR / DA7903 /  
DA7903S-BL / DA7903S-BG / DA7903-BK

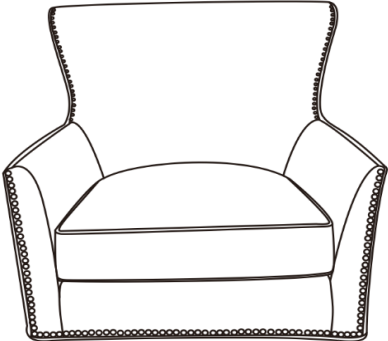
## PARTS LIST

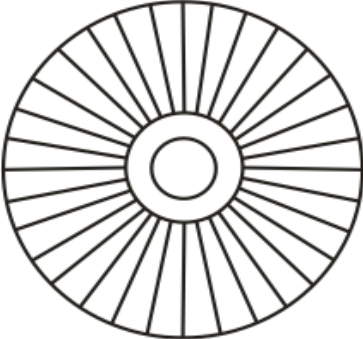
A		B	
CHAIR BODY 1 PC		FRONT FOOT 2 PCS	
C		D	
BACK FOOT 2 PCS		PLASTIC WASHER 4 PCS	

**NOTE:** Front feet (B), back feet (C) and plastic washers (D) are packed inside the chair body (A) for transportation purposes. Please remove them from the compartment underneath the chair body (A) before beginning assembly.

# ACCENT CHAIR

**DA7903-BL / DA7903-GR / DA7903 /  
DA7903S-BL / DA7903S-BG / DA7903-BK**

## PARTS

For replacement parts, visit [www.dhpfurniture.com/spa/replacement-parts](http://www.dhpfurniture.com/spa/replacement-parts)

**IMPORTANT:** Each part has a unique part number. Please reference the appropriate part number when contacting customer service for replacement parts.

PART NUMBERS						
PART LABELS	DA7903-BL (Blue Stripe)	DA7903-GR (Gray Stripe)	DA7903 (Charcoal Linen)	DA7903S-BL (Blue linen)	DA7903S-BG (Beige Linen)	DA7903-BK (Black & White Plaid)
A	T709190	T709230	T709240	T709250	T709260	T709270
B	T709200	T709200	T709200	T709200	T709200	T709200
C	T709210	T709210	T709210	T709210	T709210	T709210
D	T709220	T709220	T709220	T709220	T709220	T709220

# ACCENT CHAIR

## DA7903-BL / DA7903-GR / DA7903 / DA7903S-BL / DA7903S-BG / DA7903-BK

### STEP 1.

Unzip the compartment underneath the chair body (A) to retrieve feet (B & C) and plastic washers (D).

Attach front feet (B) and back feet (C) to chair body (A) with plastic washers (D) by rotating clockwise.

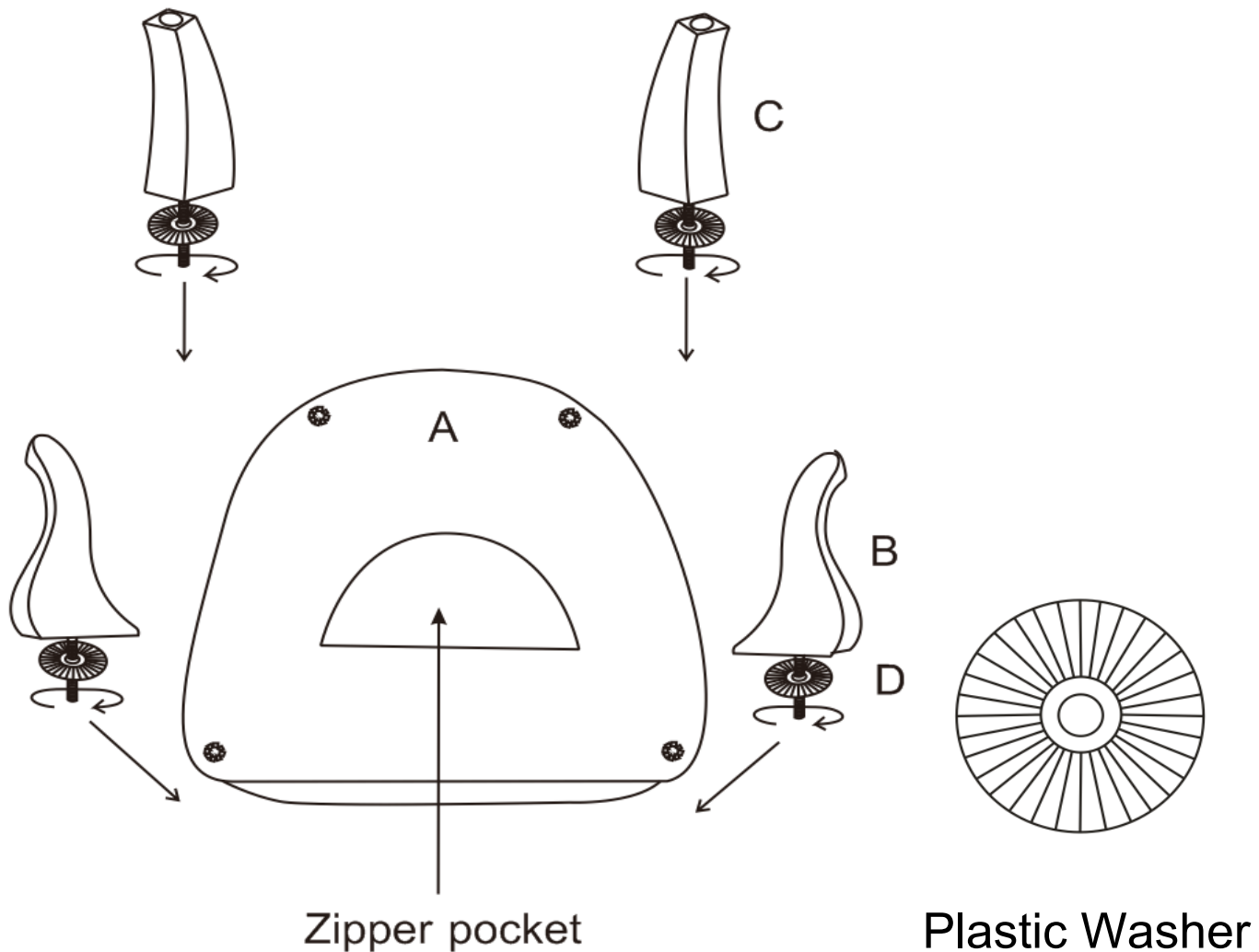

# ACCENT CHAIR

DA7903-BL / DA7903-GR / DA7903 /  
DA7903S-BL / DA7903S-BG / DA7903-BK

**ATTENTION:** Proper attachment of the back feet is essential in maintaining the overall structure of the chair.



**CORRECT**  
Back feet must curve towards the back of the chair.

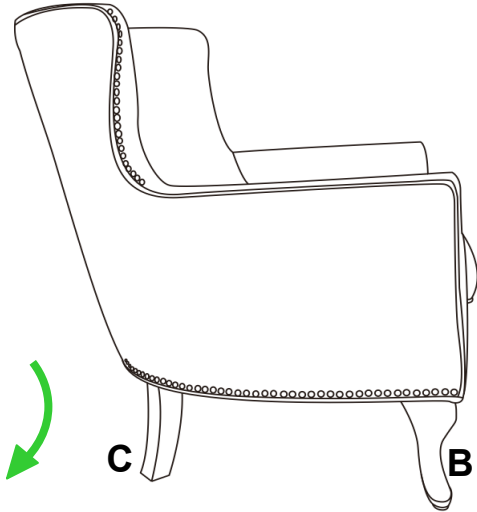

**Correct Side View**

Back feet curve towards the back.

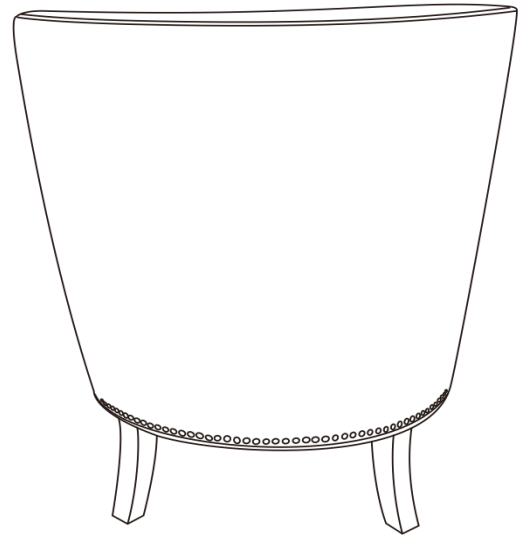

**Correct Back View**

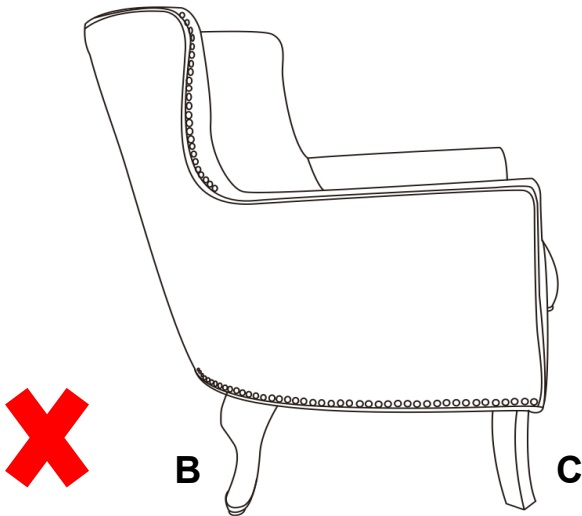

**Incorrect Side View**

The front feet and back feet are attached in the reverse positions

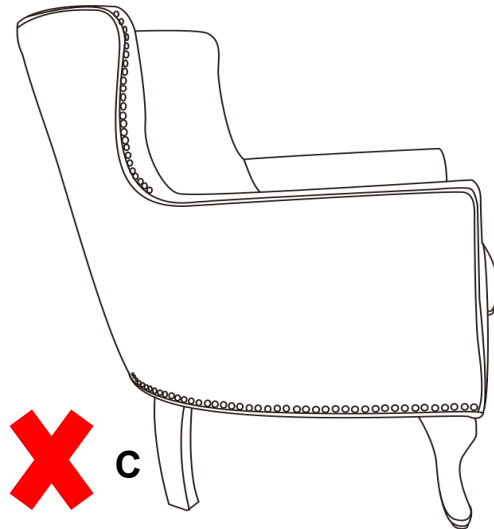

**Incorrect Side View**

Back legs curve forward

# ACCENT CHAIR

DA7903-BL / DA7903-GR / DA7903 /  
DA7903S-BL / DA7903S-BG / DA7903-BK

 **CAUTION:** This unit is intended for use only with the products and/or maximum weights indicated. Use with other products and/or products heavier than the maximum weights indicated may result in instability or cause possible injury.

Dust regularly with a soft, dry cloth to prevent soil build up. Keep away from heat to avoid glazing, melting or scorching. Use a professional cleaning service to clean the fabric.

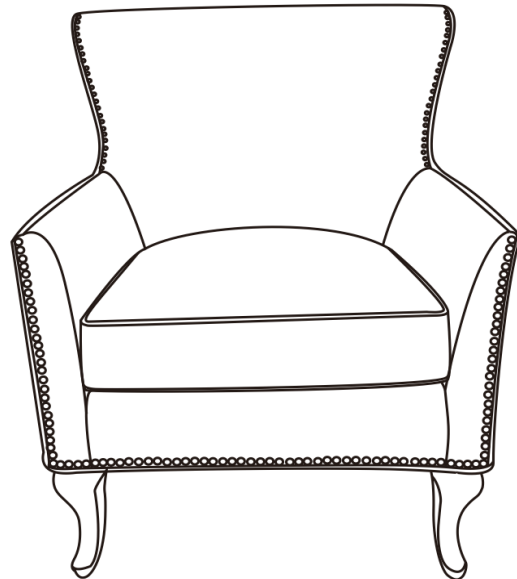

Maximum Weight = 225 lbs

That's it! You've finished assembling your ACCENT CHAIR.

**DO NOT RETURN PRODUCT TO THE RETAILER.**  
If a part is missing or damaged, contact our customer service department. We will replace the part **FREE** of charge.

Tel #: 1-800-267-1739  
E-Mail: [cs@dhpffurniture.com](mailto:cs@dhpffurniture.com)

# SILLÓN OREJERO

Modelo No:	CODIGO UPC:	Color:
DA7903-BL	0-65857-17812-8	Raya Azul
DA7903-GR	0-65857-17813-5	Raya Gris
DA7903	0-65857-18476-1	Lino Carbón
DA7903S-BL	0-65857-18476-1	Lino Azul
DA7903S-BG	0-65857-19330-5	Lino Beige
DA7903-BK	0-65857-19121-9	Tartán Negro y blanco

¡Felicitaciones por su nueva compra de un mueble! Los muebles de la línea **Dorel** han sido diseñados con la calidad, la comodidad y el estilo en mente. Estamos seguros de que este mueble le servirá por muchos años con su comodidad excepcional.

Le recomendamos que antes de comenzar a armarlo se familiarice con su nueva compra y tome unos minutos de su tiempo para leer este manual. Contiene información importante sobre nuestra garantía y consejos de cuidados para que su mueble siempre conserve su apariencia de nuevo.

Para obtener más ideas de muebles inspirantes, visite nuestro sitio web en [www.dorelliving.com](http://www.dorelliving.com)

También puede mantenerse informado de todas las últimas tendencias suscribiéndose a nuestra página en [Facebook e Instagram](#).

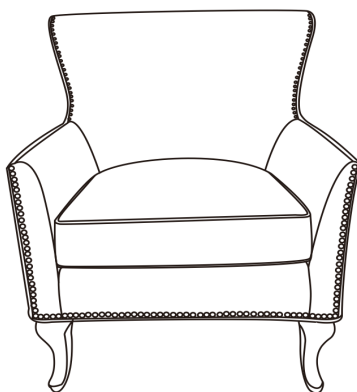

Fecha de compra: \_\_\_\_ / \_\_\_\_ / \_\_\_\_

Número de lote: \_\_\_\_\_  
(tomado del cartón)

Número del Manual de Instrucciones : B34DA790300-260307

Preguntas, inquietudes, partes que faltan? La satisfacción del cliente es importante para nosotros en Dorel Asia. CONTACTE NUESTRO DEPARTAMENTO DE SERVICIO AL CLIENTE ANTES DE DEVOLVER EL PRODUCTO A LA TIENDA.

**cs@dhpurniture.com**

**1-800-267-1739**

Lunes - Viernes 9:00 am to 9:00 pm (hora del este)

Sábado 10 am to 6:30 pm (hora del este)

Domingo 11 am to 7 pm (hora del este)

**DHP Consumer Services**

12345 Albert-Hudon Boulevard,

Suite 100 Montreal, Québec, Canada, H1G 3L1

**NOTA: ESTE MANUAL DE INSTRUCCIONES CONTIENE INFORMACIÓN DE SEGURIDAD IMPORTANTE. POR FAVOR, LÉALO Y CONSÉRVELO PARA CONSULTARLO EN EL FUTURO.**



## SERVICIO AL CLIENTE

También puede contactarnos escribiendo a la dirección que figura a continuación. Por favor incluya el número de modelo del producto, el color y una descripción detallada de su pregunta.

**DHP Consumer Services**  
**12345 Albert-Hudon Boulevard, Suite 100**  
**Montreal, Quebec**  
**Canada, H1G 3L1**

## NOTAS E INSTALACIÓN

- \* Asegúrese de tener todas las piezas y componentes antes de comenzar a armarla.
- \* Ármela sobre superficies blandas para evitar dañar el pulido del producto.
- \* NO use herramientas eléctricas.
- \* PRECAUCIÓN: Debe ser armada por un adulto.
- \* Pueden necesitarse dos personas para armarla.
- \* Tiempo estimado para armarla: 5 minutos

## CUIDADO, LIMPIEZA Y MANTENIMIENTO

Quítele el polvo regularmente con un paño suave y seco, para evitar que la suciedad se acumule. Mantenga alejado del calor para evitar que se agriete, se funda o se queme. Utilice un servicio de limpieza profesional para limpiar la tela.

Revise todos los pernos, tornillos y sujetadores periódicamente y apriételos si es necesario.

## GARANTÍA LIMITADA DE 1 AÑO

Dorel garantiza que este producto está libre de defectos de material y mano de obra y se compromete a remediar cualquier defecto de este tipo. Esta garantía cubre 1 año a partir de la fecha de compra original. Esta garantía es válida solamente con presentación de una prueba de compra. Esto se limita a la reparación o reemplazo de componentes defectuosos del mueble y no se incluye ningún trabajo de ensamblaje. Esta garantía no se aplica a ningún producto que haya sido mal ensamblado, sujeto a mal uso o abuso, o que haya sido alterado o reparado de cualquier manera. Cualquier uso, rotura o pérdida de color de la tela no están incluidos en esta garantía (donde corresponda). Esta garantía le da derechos legales específicas y usted puede también tener otros derechos que varían de estado a estado o de provincia a provincia.





**ADVERTENCIA: Si este producto está dañado y/o ciertas piezas faltan o están rotas, NO LO USE.**

# SILLÓN OREJERO

DA7903-BL / DA7903-GR / DA7903 /

DA7903S-BL / DA7903S-BG / DA7903-BK

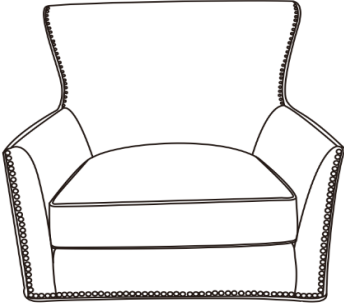
## LISTA DE PIEZAS

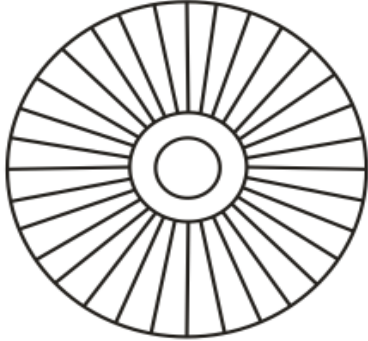
A		B	
MARCO DE LA SILLA 1 PZA		PATA ANTERIOR 2 PZAS	
C		D	
PATA LATERAL 2 PZAS		ARANDELA PLÁSTICO 4 PZAS	

**NOTA:** Las patas anteriores (B), las patas laterales (C) y las arandelas de plástico (D) están empacadas adentro del marco de la silla (A) para fines de transporte. Por favor, retirelos del compartimento debajo del marco de la silla (A) antes de comenzar el montaje.

# SILLÓN OREJERO

## DA7903-BL / DA7903-GR / DA7903 / DA7903S-BL / DA7903S-BG / DA7903-BK

### Partes

Piezas de reemplazo, visite [www.dhpfurniture.com/spa/replacement-parts](http://www.dhpfurniture.com/spa/replacement-parts)

**IMPORTANTE:** La lista de números de piezas que aparece a continuación es exclusiva de su producto. Por favor, manténgalo a mano cuando solicite piezas de repuesto.



*Antes de deshacerse de las cajas de cartón, asegúrese de que estén vacías. También confirme que ha recibido todos los componentes necesarios para el ensamblaje al compararlos con la tabla de piezas indicadas en la sección en inglés.*

NÚMERO DE PIEZAS						
ETIQUETAS DE PIEZAS	DA7903-BL (Raya Azul)	DA7903-GR (Raya Gris)	DA7903 (Lino de Carbón)	DA7903S-BL (Lino Azul)	DA7903S-BG (Lino Beige)	DA7903-BK (Tartán Negro y blanco)
A	T709190	T709230	T709240	T709250	T709260	T709270
B	T709200	T709200	T709200	T709200	T709200	T709200
C	T709210	T709210	T709210	T709210	T709210	T709210
D	T709220	T709220	T709220	T709220	T709220	T709220

# SILLÓN OREJERO

## DA7903-BL / DA7903-GR / DA7903 / DA7903S-BL / DA7903S-BG / DA7903-BK

### ETAPA 1.

Abra el cierre de cremallera del compartimiento debajo de marco de la silla (A) para retirar las patas (B y C) y las arandelas de plástico (D).

Coloque las patas anteriores (B) y las patas laterales (C) al marco de la silla (A) con las arandelas de plástico (D) girándolas en el sentido de las manecillas del reloj.

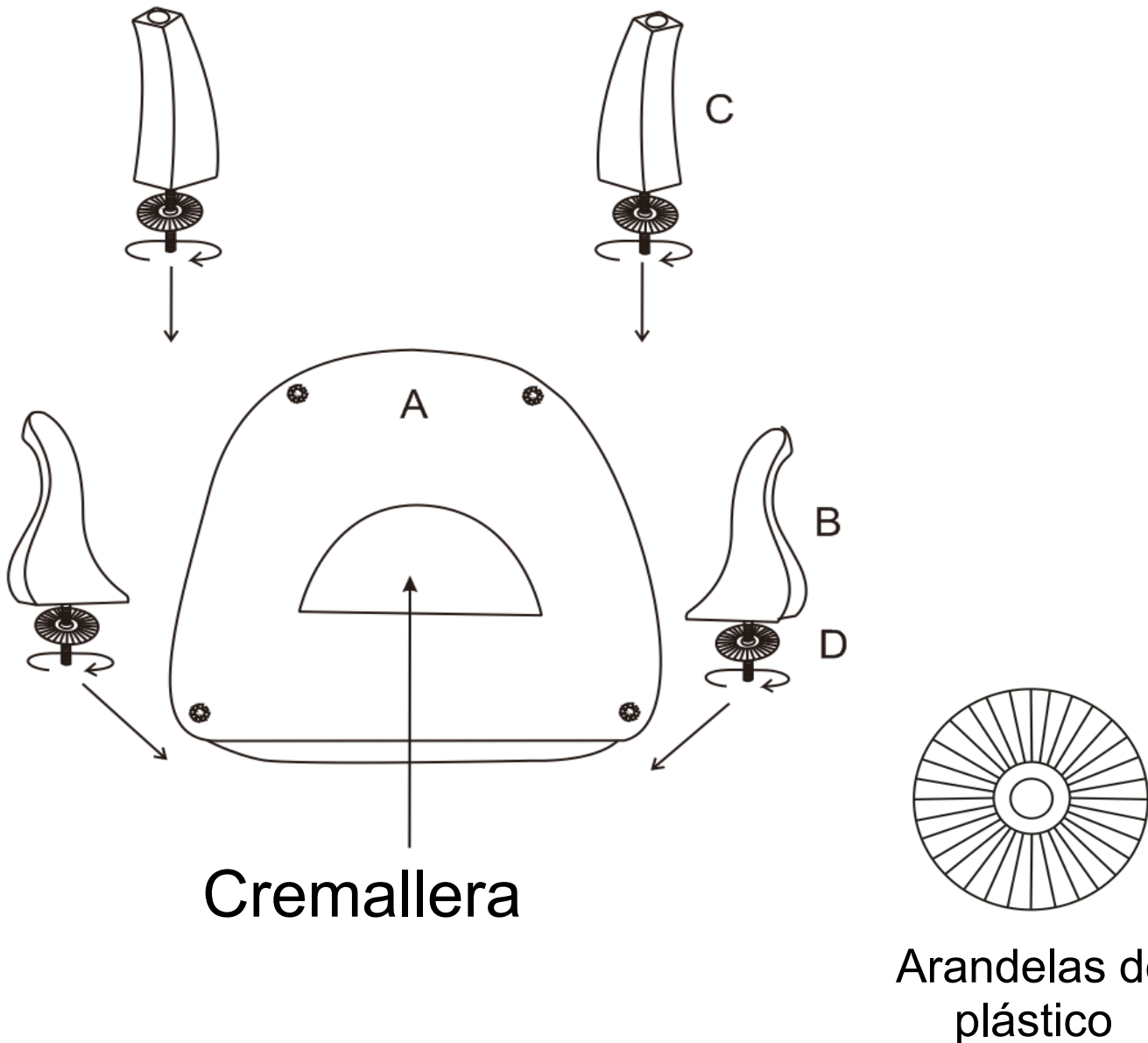

# SILLÓN OREJERO

DA7903-BL / DA7903-GR / DA7903 /  
DA7903S-BL / DA7903S-BG / DA7903-BK

**ATENCIÓN:** La instalación adecuada de las patas traseras es esencial en el mantenimiento de la estructura general de la silla.



**CORRECTO**  
Las patas traseras deben curvar hacia la parte posterior de la silla.

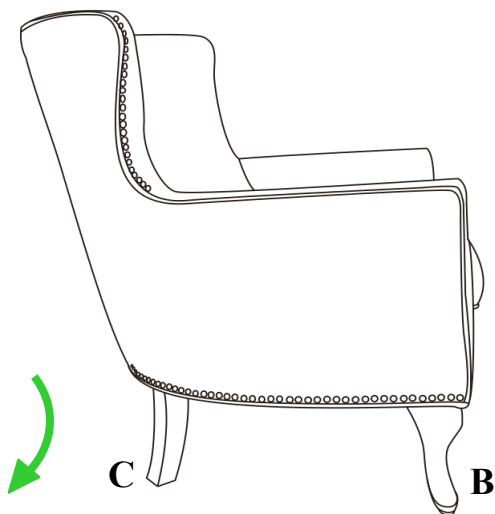

**Correcta Vista lateral**  
Las patas traseras curva hacia la parte posterior.

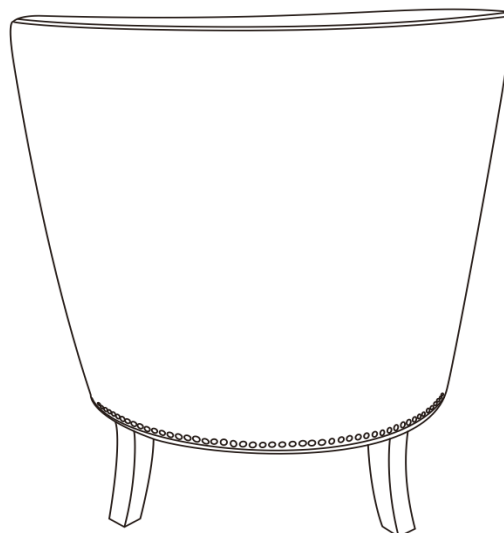

**CORRECTA VISTA POSTERIOR**

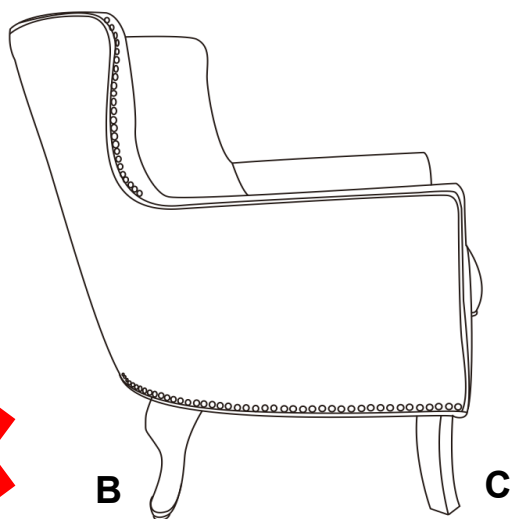

**Incorrecta Vista lateral**

Las patas delanteras y patas traseros están unidos en las posiciones inversas

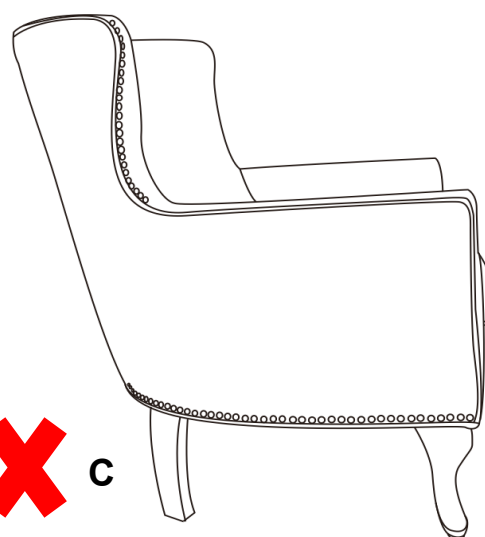

**Incorrecta Vista lateral**

Las patas traseras curvan hacia adelante

# SILLÓN OREJERO

## DA7903-BL / DA7903-GR / DA7903 / DA7903S-BL / DA7903S-BG / DA7903-BK



**PRECAUCIÓN:** Esta unidad está prevista únicamente para ser usada con los productos y el peso máximo indicados. El usarla con otros productos más pesados que el peso máximo indicado puede provocar inestabilidad y causar heridas.

Quítele el polvo regularmente con un paño suave y seco, para evitar que la suciedad se acumule. Mantenga alejado del calor para evitar que se agriete, se funda o se quemé. Utilice un servicio de limpieza profesional para limpiar la tela.

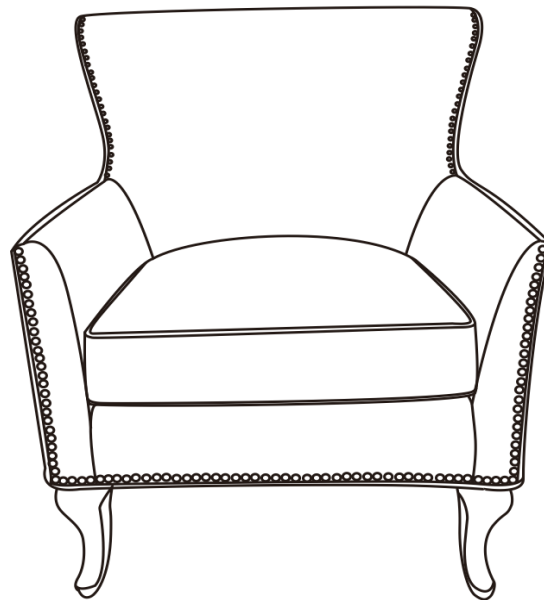

PESO MÁXIMO = 225 lbs

¡Listo! Acaba de armar su Sillón Orejero!

**NO DEVUELVA EL PRODUCTO A LA TIENDA.**  
Si falta una pieza o está dañada, contacte nuestro departamento de servicio a la clientela. Reemplazaremos la pieza SIN cargo.

**Tel #:** 1-800-267-1739  
**Correo electrónico:** [cs@dhpffurniture.com](mailto:cs@dhpffurniture.com)

# FAUTEUIL BERGÈRE

Modèle No:	Code UPC:	Couleur:
DA7903-BL	0-65857-17812-8	Rayure Bleue
DA7903-GR	0-65857-17813-5	Rayure Grise
DA7903	0-65857-18476-1	Lin Charbon de bois
DA7903S-BL	0-65857-18476-1	Lin Bleu
DA7903S-BG	0-65857-19330-5	Lin Beige
DA7903-BK	0-65857-19121-9	Plaid Noir et Blanc

Félicitations pour votre dernier achat d'un meuble ! Les meubles de la ligne **Dorel** ont été conçus ayant en tête la qualité, la commodité et le style. Nous sommes convaincus que ce meuble vous servira durant de nombreuses années avec un confort exceptionnel.

Nous vous encourageons à vous familiariser avec les caractéristiques de votre nouveau meuble avant de commencer l'assemblage ; prenez donc quelques minutes pour lire ce manuel. Il contient de l'information importante concernant notre garantie et des conseils d'entretien pour vous assurer de garder votre meuble aussi beau qu'aux premiers jours

Pour trouver d'autres idées inspirantes, veuillez visiter notre site web à [www.dorelliving.com](http://www.dorelliving.com)

Vous pouvez aussi souscrire à notre page [Facebook](#) et Instagram pour être à la fine pointe de toutes les dernières tendances.

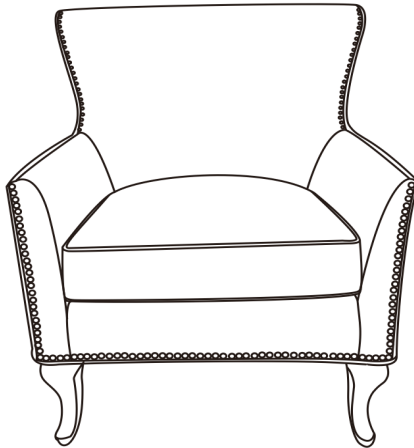

Date d'achat: \_\_\_\_ / \_\_\_\_ / \_\_\_\_

Numéro de lot:  
(sur la boîte)

\_\_\_\_\_

Numéro du Manuel d'Instructions : B34DA790300-260307

Des questions, des préoccupations, des pièces manquantes? La satisfaction du client est importante pour nous chez Dorel Asia. **CONTACTEZ NOTRE SERVICE À LA CLIENTÈLE AVANT DE RETOURNER LE PRODUIT AU DÉTAILLANT.**

[cs@dhpffurniture.com](mailto:cs@dhpffurniture.com)

**1-800-267-1739**

Lundi - Vendredi 9:00 am to 9:00 pm (Heure de l'Est)

Samedi 10 am to 6:30 pm (Heure de l'Est)

Dimanche 11 am to 7 pm (Heure de l'Est)

**DHP Consumer Services**

12345 Albert-Hudon Boulevard, Suite 100

Montreal, Québec, Canada, H1G 3L1

**NOTE: CE MANUEL D'INSTRUCTIONS CONTIENT DES INFORMATIONS DE SÉCURITÉ IMPORTANTES. VEUILLEZ LE LIRE ET LE CONSERVER POUR RÉFÉRENCE ULTÉRIEURE.**

## SERVICE À LA CLIENTÈLE

Vous pouvez également nous contacter en écrivant à l'adresse ci-dessous. S'il vous plaît inclure le numéro de modèle du produit, la couleur et une description détaillée de votre demande.

**DHP Consumer Services**  
**12345 Albert-Hudon Boulevard, Suite 100**  
**Montreal, Québec**  
**Canada, H1G 3L1**

## NOTES ET INSTALLATION

- \* Assurez-vous que toutes les pièces et les composantes sont présentes avant de commencer l'assemblage.
- \* Assemblez sur une surface douce et lisse pour empêcher d'endommager la finition du produit.
- \* NE PAS utiliser d'outils électriques.
- \* ATTENTION: Doit être assemblé par un adulte.
- \* L'assemblage nécessite deux personnes.
- \* Temps d'assemblage estimé: 5 minutes.

## SOIN, NETTOYAGE ET ENTRETIEN

Epoussetez régulièrement avec un chiffon doux et sec pour empêcher la poussière de s'accumuler. Gardez loin des sources de chaleur pour éviter le glaçage, la fusion ou les brûlures. Utilisez un service de nettoyage professionnel pour nettoyer le tissu.

Vérifiez régulièrement tous les boulons, vis et fixations et serrez-les si nécessaire.

## GARANTIE LIMITÉE DE 1 AN

Dorel garantit que son produit est exempt de défauts de matériaux et de fabrication et accepte de remédier à un tel défaut. Cette garantie couvre un (1) an à partir de la date d'achat originale. Cette garantie est valable uniquement sur présentation d'une preuve d'achat. Cette garantie se limite exclusivement à la réparation ou au remplacement de pièces défectueuses du mobilier et aucun travail d'assemblage n'est inclus. Cette garantie ne s'applique pas à un produit qui a été assemblé incorrectement, soumis à une mauvaise utilisation ou abus, ou qui a été modifié ou réparé de quelque façon. L'usure, les déchirures ou la décoloration du tissu ne sont pas couverts par cette garantie (le cas échéant). Cette garantie vous donne des droits légaux spécifiques et vous pouvez également avoir d'autres droits qui varient d'un État à l'autre ou d'une province à l'autre.



**AVERTISSEMENT: Si ce produit est endommagé, et/ou des pièces sont brisées ou manquantes, NE PAS UTILISER.**





# FAUTEUIL BERGÈRE

DA7903-BL / DA7903-GR / DA7903 /

DA7903S-BL / DA7903S-BG / DA7903-BK

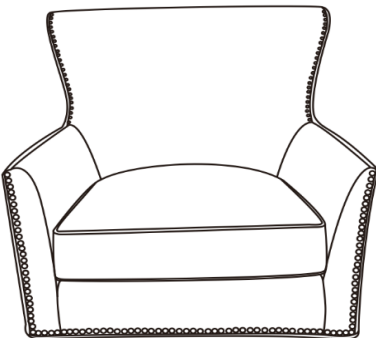
## LISTE DE PIÈCES

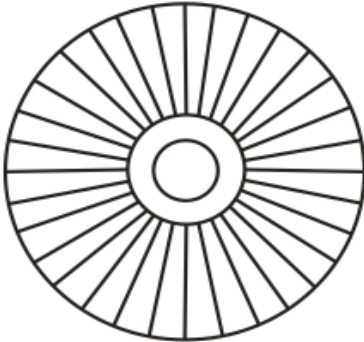
<b>A</b> 	<b>B</b> 
SIÈGE 1 PCE	PIED AVANT 2 PCES
<b>C</b> 	<b>D</b> 
PIED ARRIÈRE 2 PCES	RONDELLE EN PLASTIQUE 4 PCES

**NOTE :** Les pieds avant (B), les pieds arrière (C) et les rondelles en plastique (D) sont emballés à l'intérieur du siège (A) aux fins du transport. Veuillez les retirer du compartiment situé sous le siège (A) avant de commencer à assembler le fauteuil.

# FAUTEUIL BERGÈRE

## DA7903-BL / DA7903-GR / DA7903 / DA7903S-BL / DA7903S-BG / DA7903-BK

### PIÈCES

Pour des pièces de rechange, visitez [www.dhpfurniture.com/fre/replacement-parts](http://www.dhpfurniture.com/fre/replacement-parts)

**IMPORTANT:** La liste des références ci-dessous est propre à votre produit. Veuillez l'avoir sous la main lorsque vous appelez pour des pièces de rechange.



Avant de jeter les boîtes en carton, assurez-vous qu'elles soient vides. Vérifiez que vous avez reçu tous les composants nécessaires à l'assemblage en les comparant avec le tableau des pièces (illustrations disponibles dans la section en anglais).

NUMÉRO DES PIÈCES						
ÉTIQUETTE DES PIÈCES	DA7903-BL (Rayures Bleues)	DA7903-GR (Rayures Grises)	DA7903 (Charbon de Bois et Lin)	DA7903S-BL (Lin Bleu)	DA7903S-BG (Lin Beige)	DA7903-BK (Plaid Noir et Blanc)
A	T709190	T709230	T709240	T709250	T709260	T709270
B	T709200	T709200	T709200	T709200	T709200	T709200
C	T709210	T709210	T709210	T709210	T709210	T709210
D	T709220	T709220	T709220	T709220	T709220	T709220

# FAUTEUIL BERGÈRE

## DA7903-BL / DA7903-GR / DA7903 / DA7903S-BL / DA7903S-BG / DA7903-BK

### ETAPA 1.

Ouvrez la fermeture éclair de la pochette située sous le siège (A) pour trouver les pieds (B et C) et les rondelles en plastique (D).

Attachez les pieds avant (B) et les pieds arrière (C) au siège (A) avec des rondelles en plastique (D) en tournant dans le sens des aiguilles d'une montre.

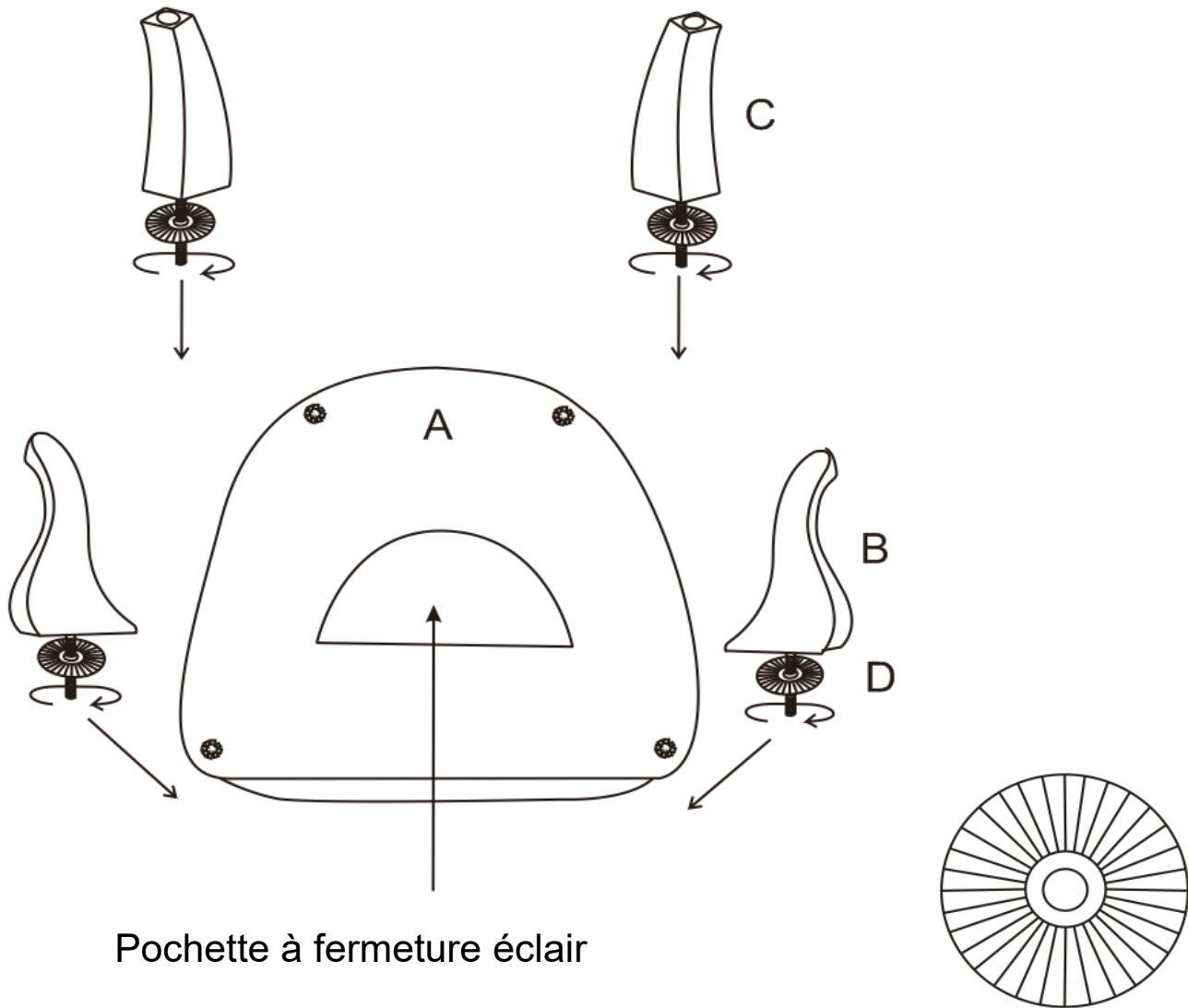

Pochette à fermeture éclair

Rondelle en plastique

# FAUTEUIL BERGÈRE

## DA7903-BL / DA7903-GR / DA7903 / DA7903S-BL / DA7903S-BG / DA7903-BK

**ATTENTION:** Il est essentiel de bien installer les pieds arrière afin de maintenir l'ensemble de la structure du fauteuil.



**CORRECT** - La courbe des pieds arrière doit être orientée vers l'arrière du fauteuil

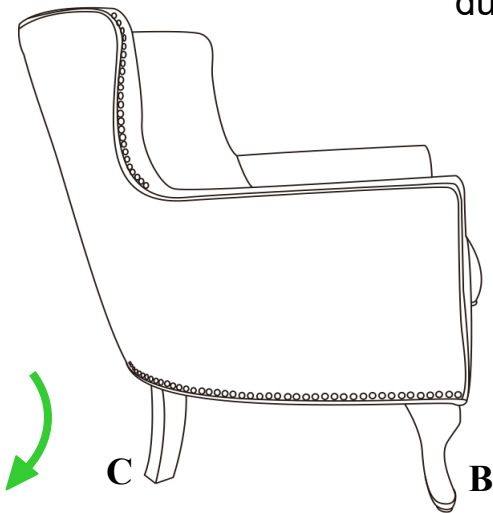

**Vue latérale correcte**  
Les pieds courbent vers l'arrière.

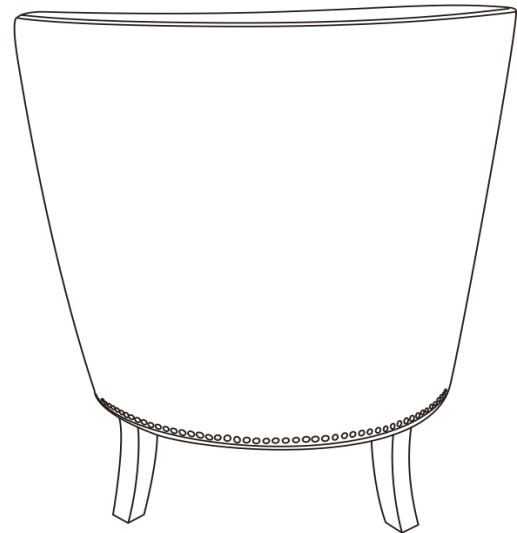

**Vue arrière correcte**

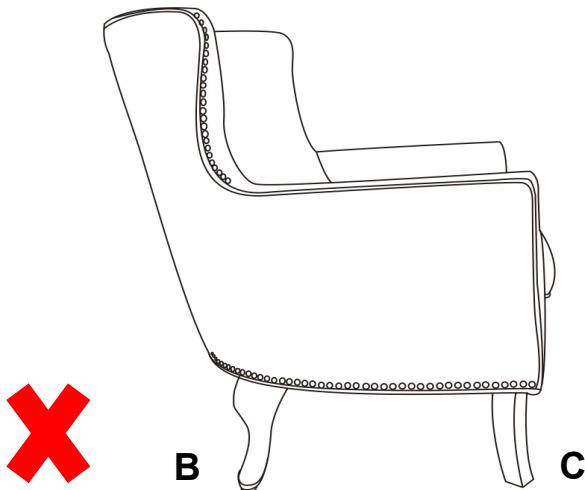

**Vue latérale incorrecte**  
Les pieds avant et les pieds arrière sont installés dans les positions inversées

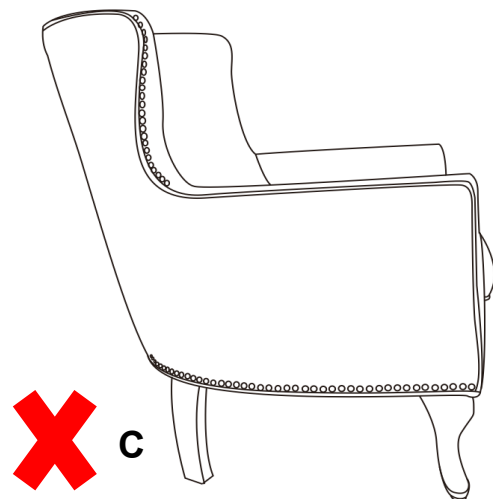

**Vue latérale incorrecte**  
La courbe des pieds arrière est orientée vers l'avant

# FAUTEUIL BERGÈRE

## DA7903-BL / DA7903-GR / DA7903 / DA7903S-BL / DA7903S-BG / DA7903-BK

**⚠ ATTENTION:** Cette unité est conçue pour être utilisée seulement avec les produits et/ou les poids maximum indiqués. L'utilisation avec d'autres produits et/ou des produits plus lourds que les poids maximum indiqués peut rendre l'unité instable et provoquer des blessures.

Époussettez régulièrement avec un chiffon doux et sec pour empêcher la poussière de s'accumuler. Gardez loin des sources de chaleur pour éviter le glaçage, la fusion ou la brûlure des composants. Utilisez un service de nettoyage professionnel pour nettoyer le tissu.

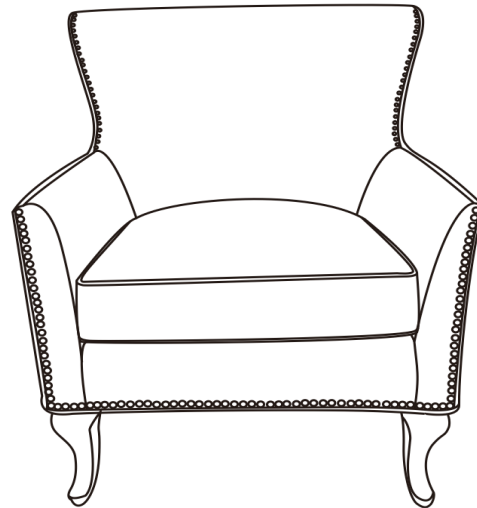

Poids maximum = 225 lbs

Voilà! Vous avez terminé d'assembler votre Fauteuil Bergère.

**NE PAS RETOURNER LE PRODUIT AU DÉTAILLANT.**  
Si une pièce est manquante ou endommagée, contactez notre Service à la clientèle. Nous remplacerons la pièce **GRATUITEMENT.**

Tél #: #: 1-800-267-1739  
Courriel: [cs@dhpffurniture.com](mailto:cs@dhpffurniture.com)