

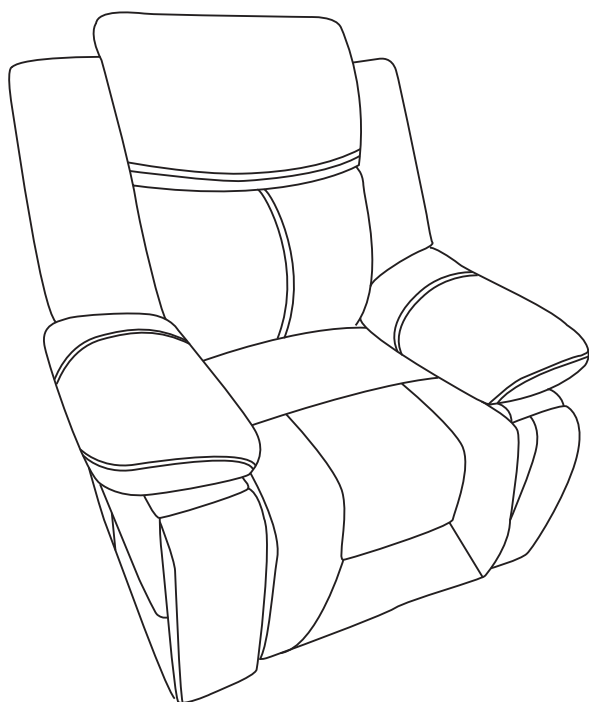

Liege Stühle Montage Beschreibung



Die Stühle werden in zwei Kartons geliefert und kommen möglicherweise nicht am selben Tag an.
Wir empfehlen, dass Sie alle Kartons erhalten, bevor Sie das Set zusammenstellen.

The chairs come in two boxes and may not arrive on the same day,
we recommend that you receive all boxes before putting the set together.

Les chaises sont livrées dans deux cartons et peuvent ne pas arriver le même jour.
Nous vous recommandons de recevoir tous les cartons avant d'assembler l'ensemble.

Zubehör-Display

HINWEIS: Nach Erhalt aller Pakete, überprüfen Sie bitte zuerst, ob das Paket alle unten aufgeführten Teile und Mengen enthält. Wenn die Teile im Paket fehlen, kontaktieren Sie uns bitte, wir werden innerhalb von 24 Stunden antworten und unser Bestes versuchen, das Problem zu lösen.



1. Polsterung der Rückenlehne* 1

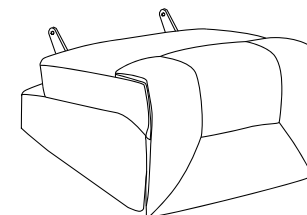

2. Grundrahmen* 1

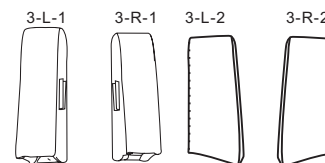

3. Ohren an der Oberseite der Rückenlehne* 4

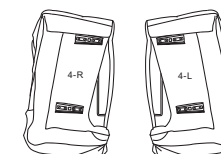

4. Rahmen für linke und rechte Armlehne* 2

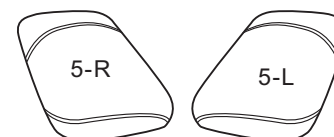

5. Weiches Paket für linke und rechte Armlehnen* 2

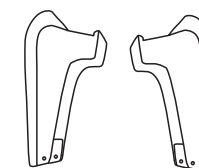

6. Becherhalter* 2

Zubehör-Display

HINWEIS: Nach Erhalt aller Pakete, überprüfen Sie bitte zuerst, ob das Paket alle unten aufgeführten Teile und Mengen enthält. Wenn die Teile im Paket fehlen, kontaktieren Sie uns bitte, wir werden innerhalb von 24 Stunden antworten und unser Bestes versuchen, das Problem zu lösen.

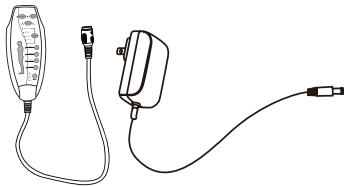

A Massagefernbedienung und Netzkabel *1

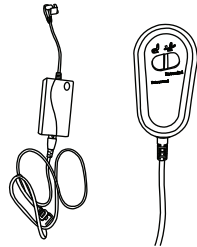

B Hebe Fernbedienung und Netzkabel* 1

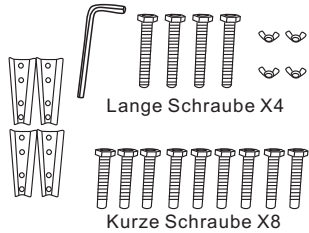

Lange Schraube X4

Kurze Schraube X8

C Schraubensatz* 1

WF324081	WF324082
2 X1	1 X1
3 X4	5 (R) x1
4 (L) X1	4 (R) X1
5 (L) x1	6 X2
A	
B	
C	

Bitte drehen Sie den Boden des Sofas um,
Komponenten: 3 (3-L-1,3-R-1), A, B, C,
im Sofabereich aufbewahrt

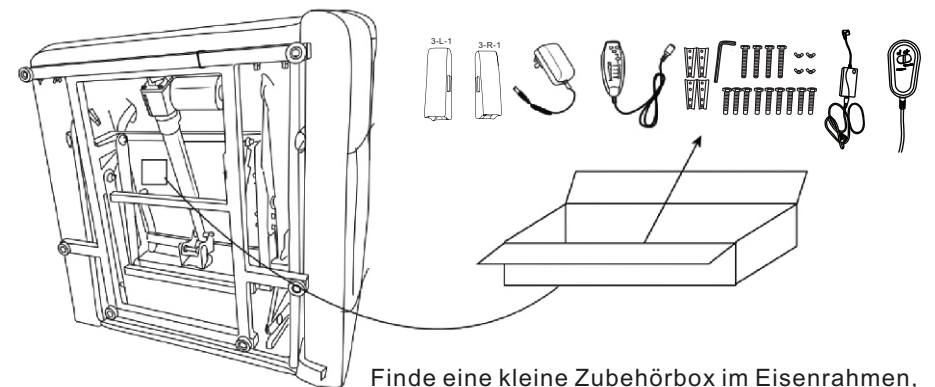

Finde eine kleine Zubehörbox im Eisenrahmen,
nimm sie heraus und montiere die Accessoires
auf dem Sofa

Armlehnen baugruppe

HINWEIS: Es sind mindestens zwei Erwachsene erforderlich, um diese Aufgabe sicher durchzuführen.



Andere Hebeversuche können aufgrund der großen und schweren Bauteile zu Rückenverletzungen führen.

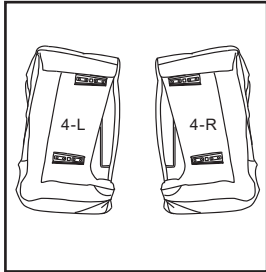

01

Nehmen Sie nach dem Öffnen des Pakets die linke Armlehne heraus 4-L und rechte Armlehne 4-R, und flach auf den Boden legen.

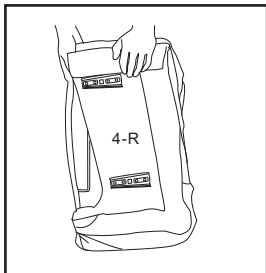

02

Halte das lange Brett mit einer Hand nach unten und drücke es mit der anderen Hand nach unten, das kurze Brett zu öffnen.

Armlehnenbaugruppe

HINWEIS: Es sind mindestens zwei Erwachsene erforderlich, um diese Aufgabe sicher durchzuführen.



Andere Hebeversuche können aufgrund der großen und schweren Bauteile zu Rückenverletzungen führen.

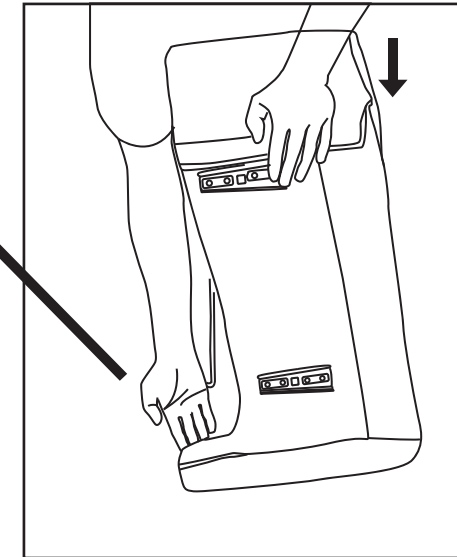
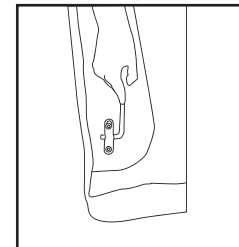
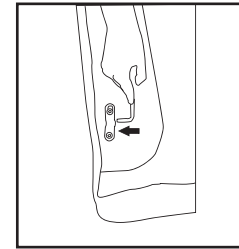

03

Legen Sie eine Hand auf den kurzen Brettbereich im Diagramm und üben Sie Druck nach unten aus, während Sie die andere Hand auf den unteren Bereich legen, um den Hakenabschnitt wie im Diagramm gezeigt zu installieren. Bitte verwenden Sie die gleiche Methode wie Schritte um die linke Armlehne 4-L und rechte Armlehne 4-R zu montieren.

Armlehnenbaugruppe

HINWEIS: Es sind mindestens zwei Erwachsene erforderlich, um diese Aufgabe sicher durchzuführen.



Andere Hebeversuche können aufgrund der großen und schweren Bauteile zu Rückenverletzungen führen.

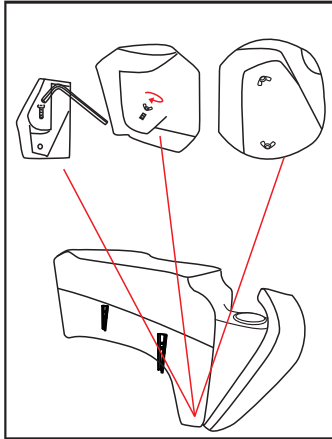

04

Äußerer Handlaufrahmen: Führen Sie die vorinstallierten langen Schrauben am Handlauf (4-L) durch die unteren Löcher in der Becherhalterbaugruppe (6) und ziehen Sie die Handmuttern fest.

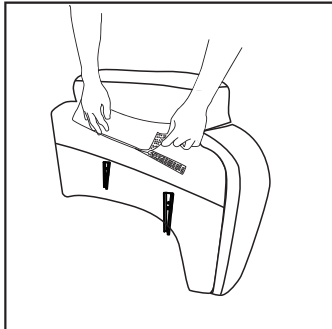

05

Den handfesten handgelenk (5-L) in den linkshänderahmen (4-L) einfügen, um die installation abzuschließen;
Die rechte handtasche wird genau wie die installiert.
Die linke armlehne ist fertig.

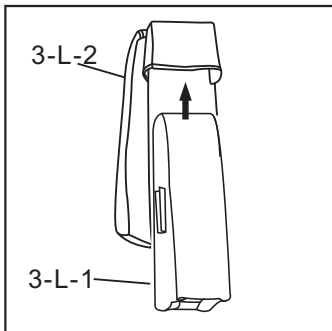

06

Stecken Sie Zubehör 3-L-1 in 3-L-2, um die Rückseite des Ohrs zu bilden

Wiederholen Sie diesen Schritt, um die rechte Seite zu installieren

Sitzmontage

HINWEIS: Es sind mindestens zwei Erwachsene erforderlich, um diese Aufgabe sicher durchzuführen.



Andere Hebeversuche können aufgrund der großen und schweren Bauteile zu Rückenverletzungen führen.

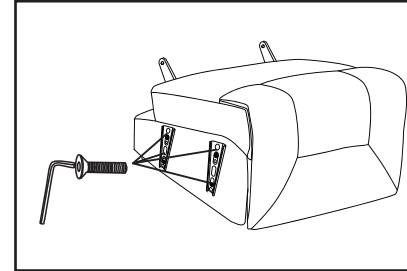

01

Platzieren Sie die Metallstifte in einer breiten oberen und einer schmalen unteren Position (Kurze Schraube C).
Mit Kurze Schraube befestigen (Kurze Schraube C) An der Basis befestigen (Kurze Schraube C) oben. Achten Sie darauf, alle Schrauben festzuziehen.

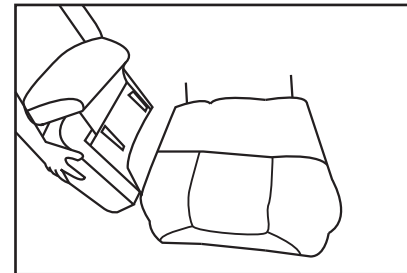

02

Richten Sie die Metallstifte an der Armlehne mit den Metallschlitz am Sitz aus, drücken Sie sie nach unten und installieren Sie die Armlehne am Sitz. Bitte achten Sie darauf, dass die Armlehnenstifte in die Basisschlitz eingeführt werden. Wenn sie nicht ausgerichtet sind, wackelt die Armlehne und es gibt große Lücken;

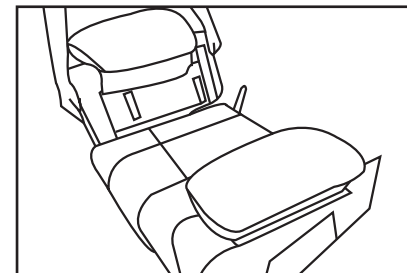

03

Die Installation auf der anderen Seite ist die gleiche.

Rückenlehnenmontage

HINWEIS: Es sind mindestens zwei Erwachsene erforderlich, um diese Aufgabe sicher durchzuführen.



Andere Hebeversuche können aufgrund der großen und schweren Bauteile zu Rückenverletzungen führen.

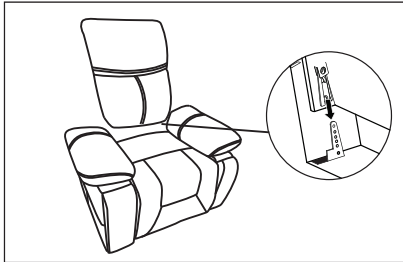

01

Richten Sie den Metallschlitz der Rückenlehne an der Metallverriegelung des Sitzes aus und drücken Sie ihn dann nach unten, um Rückenlehne und Sitz zusammenzubauen. Stellen Sie sicher, dass die Verriegelung in die Unterseite der Basisverriegelung eingeführt ist. Stellen Sie sicher, dass Sie ein „Klick“-Geräusch hören.

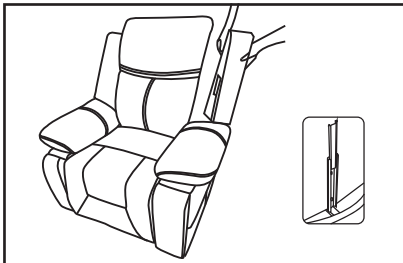

02

Setzen Sie das montierte Ohrläppchen in die Rückenlehne ein

Versuchen Sie, die Rückenlehne nach der Installation zu schütteln. Wenn eine Seite nach oben und unten wackelt, bedeutet dies, dass sie nicht vollständig montiert ist. Wenn die Rückenlehne des Stuhls von einer Seite zur anderen uneben ist, ist er nicht vollständig montiert und mindestens einer der Riegel ist nicht in die Unterseite der Riegel des Untergestells eingeführt.

Draht montage

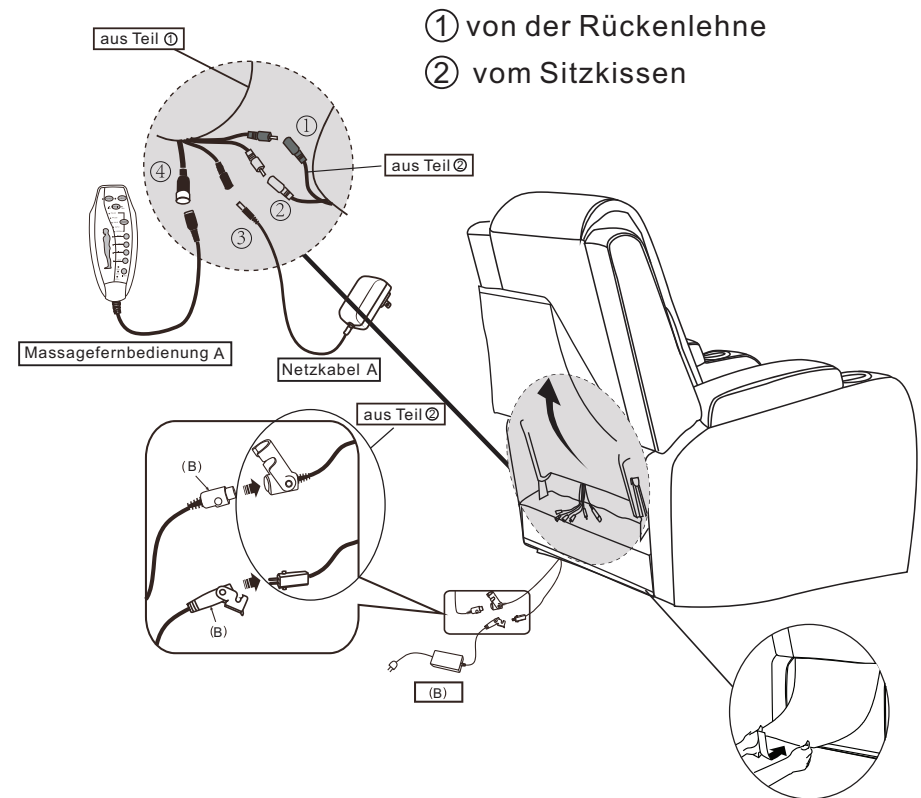

① von der Rückenlehne

② vom Sitzkissen

Wenn die Drähte nicht gefunden werden können, öffnen Sie bitte den Reißverschluss, um zu überprüfen

VERWENDUNG

Verlassen
genügend Platz
zum Zurücklehnen

45cm

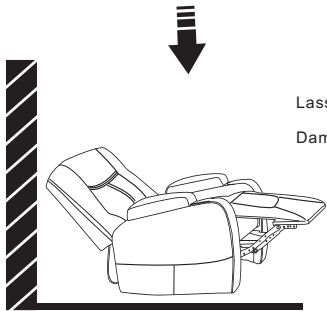

Lassen Sie 45 cm ausreichend Platz für die Rückenlehne.
Damit die Liegefunktion einwandfrei funktioniert, sollte der Ruhesessel

RICHTIGE VERWENDUNG

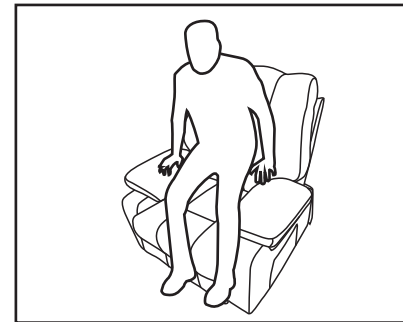

01 Schritte zum sicheren Aufstehen von einem Liegestuhl

1. Bewahren Sie die Fernbedienung sicher in der Seitentasche auf.
2. Stellen Sie die Füße fest auf den Boden
3. Verteilen Sie das Gewicht gleichmäßig auf beide Armlehnen des Stuhls
4. Stehen Sie langsam von der aufrechten Position auf

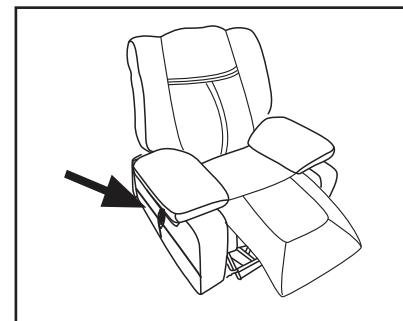

02 *Denken Sie daran, die Fernbedienung sicher in der Seitentasche des Sitzes aufzubewahren, wenn sie nicht verwendet wird.

*Stoff verblasst oder verfärbt sich im direkten Sonnenlicht.
Minimieren Sie die direkte Sonneneinstrahlung, um die Lebensdauer Ihrer Möbel zu verlängern.

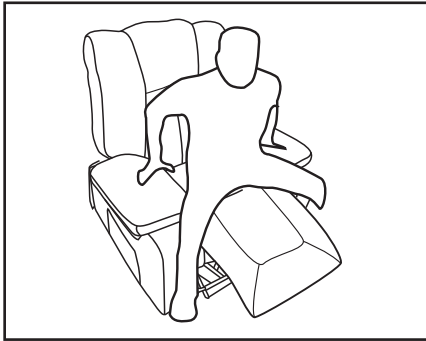

01 Stehen Sie auf, wenn sich die Fußstütze in der aufrechten Position befindet.

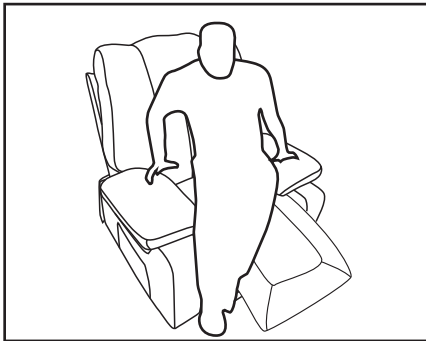

02 Stehen Sie mit ungleichmäßigem Gewicht von Ihrem Liegestuhl auf.

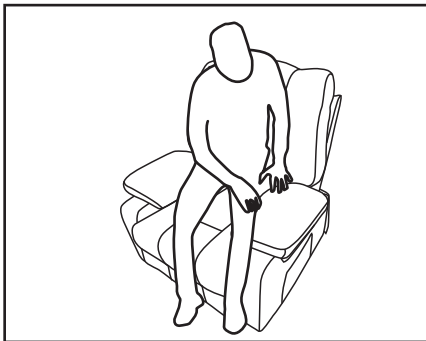

03 Stehen Sie mit nur einem Arm von Ihrem Liegestuhl auf.

VERBESSERUNG

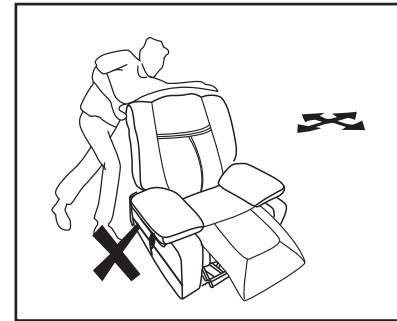

04 Da alle Action-Produkte bewegliche Teile enthalten, gehen Sie vorsichtig mit allen Teilen um.

* Bewegen Sie den Liegestuhl nur, wenn er 'aufrecht' oder 'geschlossen' ist Position. Versuchen Sie niemals, den Liegestuhl zu bewegen, wenn er in einem der Liegepositionen. Verwenden Sie immer die Arme, um die Reliner-Verwenden Sie NICHT die Rückenlehne oder Rückenlehne Ohrteile.

Lieber Kunde,

Danke, daß Sie uns gewählt haben.

Für eine sichere Verwendung lesen Sie bitte dieses Handbuch vor der Installation und bewahren Sie es für die Zeit nach der Verwendung auf. Bitte zögern Sie nicht, uns eine E-Mail zu senden, wenn Sie Bedenken zu unseren Produkten haben. Wir antworten innerhalb von 24 Stunden.

Auf Folgendes müssen Sie achten, damit wir Ihnen bei Problemen während der Installation und Verwendung des Produkts unseren Service bieten können:

- Wenn das Produkt aufgrund von Kurierproblemen beschädigt wird, wenden Sie sich bitte rechtzeitig an unseren Kundendienst, um dies zu überprüfen.
- Wir werden das Problem so schnell wie möglich beheben;

Wir bieten Produkterklärungen, Installationsanleitungen, Produktwartung und Wartungsmethoden.

Wenn Sie mit unserem Produkt und Service zufrieden sind,

- Bitte legen Sie unseren Shop als Ihre Favoriten fest;
- Bitte empfehlen Sie unsere Produkte Ihren Freunden;
- Bitte hinterlassen Sie uns Ihre Käuferfahrung in unserem Geschäft oder auf der Produktseite.

Feedback oder Bewertungen von Ihnen werden uns dabei helfen, Spielern auf der ganzen Welt bessere Dienste anzubieten.

Mit freundlichen Grüßen

Verwenden Sie keine scharfen Gegenstände wie Messer zum Aufschneiden der Verpackung, da Sie versehentlich die Polsterung beschädigen könnten.



ISET S.r.l. Unipersonale

Sede Legale e Uffici

Via Donatori di sangue, 9 - 46024 Moglia (MN)

Tel. e fax +39 (0)376 598963

www.iset-italia.com commerciale1@iset-italia.com

Cap. soc. i.v.

€ 10.200,00

Cod. Fisc. e P.IVA Reg. Imprese

02 332 750 369

REA

02 332 750 369

Cap. soc. i.v.

MN 0221098

CERTIFICATE

Certificat - Certificado- Сертификат - Zertifikat - 證書

- 1) **APPLICANT:** (who finally puts the product on the market)
CHANGZHOU BOAN HEDA ELECTRIC APPLIANCE CO., LTD.
#2 Zhangyang Road, Qingfeng Village, Henglin Town, Wujin, Jiangsu Province, China
- 2) **CERTIFICATE NO.:** ISETC.000820210205
TECHNICAL REFERENCE: B-E201234073
- 3) **ISET MARK:**



- 4) **CAUTION ABOUT CE MARKING** (Instruction for the Applicant who puts the product on the EU market):
 The label of the CE Marking on the left side should be not less than 5mm height. CE Marking and EC Declaration of Conformity are duties for the manufacturer or its applicant who puts the product on the market. This one is responsible to start the CE marking and certification procedure as required by the legislation in force. Only for the products which are compulsorily included into specific Directives or Regulations will be necessary to appoint a Notified Body.
- 5) **TYPE OF PRODUCT:** DC Linear Driver
MODEL(S): ZT01-250-430-A,ZT01-360-500-A,ZT01-302-468-A,PT02-157-330-A,PT02-155-335-A,LT03
- 6) **LIST OF DIRECTIVES / REGULATIONS /STANDARDS** (as declared by the manufacturer itself)
Electromagnetic Compatibility Directive 2014/30/EU
EN 55014-1:2017, EN 55014-2:2015, EN IEC 61000-3-2:2019, EN 61000-3-3:2013+A1:2019
- 7) **NOTE:** This document is not referred to any evaluation that could be considered as included in the scope of the activities covered by the standard BS EN ISO/IEC 17065:2012 or European Regulation 765/2008.
- 8) **REMARK:** Certificate is issued on voluntary application from the Client and it gives to the applicant the right to use and affix the ISET Mark on their products, even if it doesn't imply any assessment on the safety and compliance of the product. ISET declares that the only scope of the assessment is to verify the existence of the declaration issued by the manufacturer or an applicant under its own responsibilities.
- 9) **DATE OF ISSUE:** 05/02/2021
EXPIRY DATE: 04/02/2026
- 10) **SIGNATURE:** Xiao Ming

(On behalf of the Legal representative)

