



renkforce

Ⓓ **Bedienungsanleitung**

Internet-Radio RF-IR-Mono1

Best.-Nr. 1610095

Seite 2 - 26

ⒼⒷ **Operating Instructions**

Internet-Radio RF-IR-Mono1

Item No. 1610095

Page 27 - 51

CE

	Seite
1. Einführung	3
2. Symbol-Erklärung	3
3. Bestimmungsgemäße Verwendung	4
4. Lieferumfang	4
5. Merkmale und Funktionen	4
6. Sicherheitshinweise	5
a) Allgemein	5
b) Elektrische Sicherheit	6
c) Batterien/Akkus	6
7. Einzelteile und Bedienelemente	7
8. Anschluss	9
a) Elektrischer Anschluss	9
b) Anschluss von Zusatzgeräten	10
c) Einlegen bzw. Wechsel der Batterien der Fernbedienung	10
9. Bedienung	11
a) Ersteinrichtung	11
b) Grundfunktionen	13
c) Menü-Bedienung und Übersicht	14
d) Betriebsart Internet-Radio	16
e) Betriebsart Media-Center	18
f) Bluetooth® Wiedergabe	19
g) Weckfunktion	20
h) Sleep timer	20
i) Einstellungen im Menü	20
10. Handhabung	23
11. Behebung von Störungen	23
12. Wartung und Reinigung	25
13. Entsorgung	25
a) Produkt	25
b) Entsorgung von gebrauchten Batterien	25
14. Technische Daten	26
15. Konformitätserklärung	26

1. Einführung

Sehr geehrte Kundin, sehr geehrter Kunde,

wir bedanken uns für den Kauf dieses Produkts.

Dieses Produkt entspricht den gesetzlichen, nationalen und europäischen Anforderungen.

Um diesen Zustand zu erhalten und einen gefahrlosen Betrieb sicherzustellen, müssen Sie als Anwender diese Bedienungsanleitung beachten!



Diese Bedienungsanleitung gehört zu diesem Produkt. Sie enthält wichtige Hinweise zur Inbetriebnahme und Handhabung. Achten Sie hierauf, auch wenn Sie dieses Produkt an Dritte weitergeben. Heben Sie deshalb diese Bedienungsanleitung zum Nachlesen auf!

Bei technischen Fragen wenden Sie sich bitte an:

Deutschland: www.conrad.de/kontakt

Österreich: www.conrad.at
www.business.conrad.at

Schweiz: www.conrad.ch
www.biz-conrad.ch

2. Symbol-Erklärung



Das Symbol mit dem Blitz im Dreieck wird verwendet, wenn Gefahr für Ihre Gesundheit besteht, z.B. durch einen elektrischen Schlag.



Das Symbol mit dem Ausrufezeichen im Dreieck weist auf wichtige Hinweise in dieser Bedienungsanleitung hin, die unbedingt zu beachten sind.



Das Pfeil-Symbol ist zu finden, wenn Ihnen besondere Tipps und Hinweise zur Bedienung gegeben werden sollen.



Dieses Symbol zeigt an, dass das Netzteil in Schutzklasse II aufgebaut ist. Es besitzt eine verstärkte oder doppelte Isolierung zwischen Netzstromkreis und Ausgangsspannung.



Das Symbol mit dem Haus weist den Benutzer darauf hin, dass das Gerät ausschließlich in geschlossenen Räumen betrieben werden darf.

3. Bestimmungsgemäße Verwendung

Das Internet-Radio RF-IR-Mono1 dient zur Wiedergabe von Internet-Radiosendern. Außerdem kann Musik über Ihr Netzwerk oder Bluetooth® wiedergegeben werden. Eine Uhr mit Weckfunktion vervollständigt die Ausstattung.

Die Verbindung zum Internet und zu Ihrem Netzwerk kommt über WLAN zu Stande.

Das beiliegende Netzteil ist nur für den Anschluss an 100-240 V/AC 50/60 Hz Wechselspannung zugelassen. Die Stromversorgung des Internet-Radios darf nur über das beiliegende Netzteil erfolgen.

Eine Verwendung ist nur in geschlossenen Räumen, also nicht im Freien erlaubt. Der Kontakt mit Feuchtigkeit, z.B. im Badezimmer u.ä. ist unbedingt zu vermeiden.

Aus Sicherheits- und Zulassungsgründen dürfen Sie das Produkt nicht umbauen und/oder verändern. Falls Sie das Produkt für andere Zwecke verwenden, als zuvor beschrieben, kann das Produkt beschädigt werden. Außerdem kann eine unsachgemäße Verwendung Gefahren wie z.B. Kurzschluss, Brand, Stromschlag, etc. hervorrufen.

Lesen Sie sich die Bedienungsanleitung genau durch und bewahren Sie diese auf. Reichen Sie das Produkt nur zusammen mit der Bedienungsanleitung an dritte Personen weiter.

Alle enthaltenen Firmennamen und Produktbezeichnungen sind Warenzeichen der jeweiligen Inhaber. Alle Rechte vorbehalten.

Bluetooth® ist eine weltweit eingetragene Marke von Bluetooth SIG, Inc.

4. Lieferumfang

- Internet-Radio RF-IR-Mono1
- Netzteil
- Fernbedienung mit Batterien
- Bedienungsanleitung

Aktuelle Bedienungsanleitungen

Laden Sie aktuelle Bedienungsanleitungen über den Link www.conrad.com/downloads herunter oder scannen Sie den abgebildeten QR-Code. Befolgen Sie die Anweisungen auf der Webseite.



5. Merkmale und Funktionen

- UPnP und DLNA-Funktion
- Bluetooth® Wiedergabe
- Großes 3-zeiliges Display mit Displaybeleuchtung
- Eingebaute Uhr mit Weckfunktion und zwei Weckzeiten, sowie Sleep timer
- Anschlüsse für externe Verstärker/Aktivlautsprecher und Kopfhörer

6. Sicherheitshinweise



Lesen Sie sich die Bedienungsanleitung aufmerksam durch und beachten Sie insbesondere die Sicherheitshinweise. Falls Sie die Sicherheitshinweise und die Angaben zur sachgemäßen Handhabung in dieser Bedienungsanleitung nicht befolgen, übernehmen wir für dadurch resultierende Personen-/Sachschäden keine Haftung. Außerdem erlischt in solchen Fällen die Gewährleistung/Garantie.

a) Allgemein

- Das Produkt ist kein Spielzeug, es ist nicht für Kinder geeignet. Kinder können die Gefahren, die im Umgang mit elektrischen Geräten bestehen, nicht einschätzen.
- Dieses Gerät ist nicht dafür bestimmt, durch Personen (einschließlich Kinder) mit eingeschränkten physischen, sensorischen oder geistigen Fähigkeiten oder mangels Erfahrung und/oder mangels Wissen benutzt zu werden, es sei denn, sie werden durch eine für ihre Sicherheit zuständige Person beaufsichtigt oder erhielten von ihr Anweisungen, wie das Gerät zu benutzen ist.
- Lassen Sie das Verpackungsmaterial nicht achtlos liegen. Dieses könnte für Kinder zu einem gefährlichen Spielzeug werden.
- Schützen Sie das Produkt vor extremen Temperaturen, direktem Sonnenlicht, starken Erschütterungen, hoher Feuchtigkeit, Nässe, brennbaren Gasen, Dämpfen und Lösungsmitteln.
- Setzen Sie das Produkt keiner mechanischen Beanspruchung aus.
- Wenn kein sicherer Betrieb mehr möglich ist, nehmen Sie das Produkt außer Betrieb und schützen Sie es vor unbeabsichtigter Verwendung. Der sichere Betrieb ist nicht mehr gewährleistet, wenn das Produkt:
 - sichtbare Schäden aufweist,
 - nicht mehr ordnungsgemäß funktioniert,
 - über einen längeren Zeitraum unter ungünstigen Umgebungsbedingungen gelagert wurde oder
 - erheblichen Transportbelastungen ausgesetzt wurde.
- Gehen Sie vorsichtig mit dem Produkt um. Durch Stöße, Schläge oder den Fall aus bereits geringer Höhe wird es beschädigt.
- Beachten Sie auch die zusätzlichen Sicherheitshinweise in den einzelnen Kapiteln dieser Bedienungsanleitung.
- Beachten Sie auch die Sicherheitshinweise und Bedienungsanleitungen der übrigen Geräte, an die das Produkt angeschlossen wird.
- Wenden Sie sich an eine Fachkraft, wenn Sie Zweifel über die Arbeitsweise, die Sicherheit oder den Anschluss des Produktes haben.
- Lassen Sie Wartungs-, Anpassungs- und Reparaturarbeiten ausschließlich von einem Fachmann bzw. einer Fachwerkstatt durchführen.
- Sollten Sie noch Fragen haben, die in dieser Bedienungsanleitung nicht beantwortet werden, wenden Sie sich an unseren technischen Kundendienst oder an andere Fachleute.
- Alle Personen, die dieses Gerät bedienen, installieren, aufstellen, in Betrieb nehmen oder warten müssen diese Bedienungsanleitung beachten.



b) Elektrische Sicherheit

- Das Netzteil ist in Schutzklasse II aufgebaut. Als Spannungsquelle darf nur eine ordnungsgemäße Netzsteckdose (100-240 V/AC 50/60 Hz) des öffentlichen Versorgungsnetzes verwendet werden.
- Verwenden Sie zur Stromversorgung des Internet-Radios nur das mitgelieferte Netzteil.
- Die Netzsteckdose muss sich in der Nähe des Gerätes befinden und leicht zugänglich sein.
- Fassen Sie das Netzteil niemals mit feuchten oder nassen Händen an. Es besteht die Gefahr eines lebensgefährlichen elektrischen Schlages!
- Beachten Sie, dass das Anschlusskabel des Netzteils nicht gequetscht, geknickt, durch scharfe Kanten beschädigt oder anderweitig mechanisch belastet wird. Vermeiden Sie eine übermäßige thermische Belastung des Netzteils durch große Hitze oder große Kälte. Verändern sie das Netzteil nicht. Wird dies nicht beachtet, kann das Netzteil beschädigt werden. Ein beschädigtes Netzteil kann einen lebensgefährlichen elektrischen Schlag zur Folge haben.
- Sollte das Netzteil Beschädigungen aufweisen, so berühren Sie es nicht. Schalten Sie zuerst die zugehörige Netzsteckdose allpolig ab (z.B. über den zugehörigen Sicherungsautomaten und FI-Schalter) und ziehen Sie danach das Netzteil vorsichtig aus der Netzsteckdose. Betreiben Sie das Produkt auf keinen Fall mit beschädigtem Netzteil.
- Ersetzen Sie nie eine schadhafte Anschlussleitung des Netzteils. Sollte die Anschlussleitung beschädigt sein, ist das Netzteil unbrauchbar und muss entsorgt werden. Eine Reparatur ist nicht zulässig.
- Stellen Sie keine Gefäße mit Flüssigkeiten, z.B. Gläser, Eimer, Vasen oder Pflanzen auf das Gerät bzw. das Netzteil oder in seine unmittelbare Nähe. Flüssigkeiten könnten ins Gehäuseinnere gelangen und dabei die elektrische Sicherheit beeinträchtigen. Außerdem besteht höchste Gefahr eines Brandes oder eines lebensgefährlichen elektrischen Schlages! Schalten Sie in einem solchen Fall die zugehörige Netzsteckdose allpolig ab (z.B. Sicherungsautomat und FI-Schalter abschalten) und ziehen Sie danach das Netzteil vorsichtig aus der Netzsteckdose. Das Produkt darf danach nicht mehr betrieben werden, bringen Sie es in eine Fachwerkstatt.
- Stellen Sie keine offenen Brandquellen wie brennende Kerzen auf oder direkt neben dem Gerät ab.
- Benutzen Sie das Gerät nur in gemäßigttem Klima, nicht in tropischem Klima.

c) Batterien/Akkus

- Achten Sie beim Einlegen der Batterien/Akkus in die Fernbedienung auf die richtige Polung.
- Entfernen Sie die Batterien/Akkus, wenn Sie die Fernbedienung längere Zeit nicht verwenden, um Beschädigungen durch Auslaufen zu vermeiden. Auslaufende oder beschädigte Batterien/Akkus können bei Hautkontakt Säureverätzungen hervorrufen. Beim Umgang mit beschädigten Batterien/Akkus sollten Sie daher Schutzhandschuhe tragen.
- Bewahren Sie Batterien/Akkus außerhalb der Reichweite von Kindern auf. Lassen Sie Batterien/Akkus nicht frei herumliegen, da diese von Kindern oder Haustieren verschluckt werden könnten.
- Alle Batterien/Akkus sollten zum gleichen Zeitpunkt ersetzt werden. Das Mischen von alten und neuen Batterien/Akkus in der Fernbedienung kann zum Auslaufen der Batterien/Akkus und zur Beschädigung der Fernbedienung führen.
- Nehmen Sie keine Batterien/Akkus auseinander, schließen Sie sie nicht kurz und werfen Sie sie nicht ins Feuer. Versuchen Sie niemals, nicht aufladbare Batterien aufzuladen. Es besteht Explosionsgefahr.

7. Einzelteile und Bedienelemente

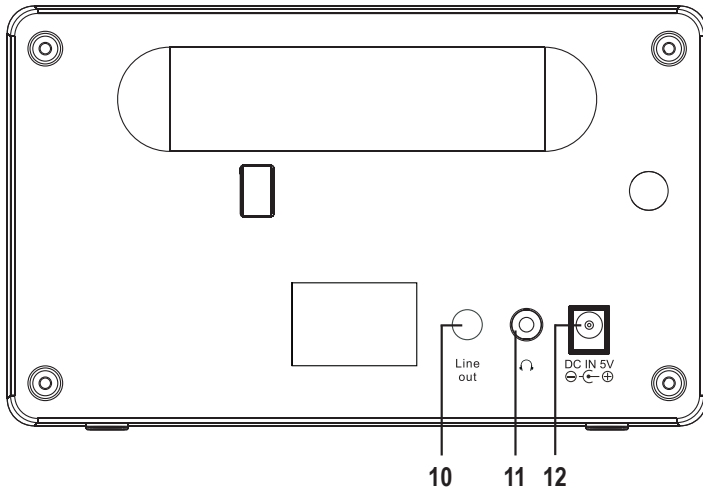
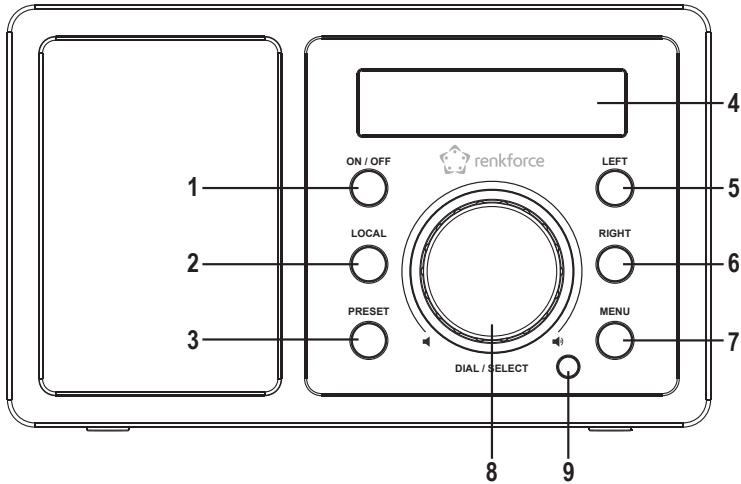

- 1 Taste ON/OFF
- 2 Taste LOCAL
- 3 Taste PRESET
- 4 Display
- 5 Taste LEFT
- 6 Taste RIGHT

- 7 Taste MENU
- 8 Drehregler
- 9 IR-Empfänger
- 10 Anschluss LINE OUT
- 11 Kopfhöreranschluss
- 12 Anschluss DC IN 5V

- 13 Taste
- 14 10er-Tastatur
- 15 Taste
- 16 Pfeiltasten
- 17 Taste
- 18 Taste
- 19 Taste MODE
- 20 Taste
- 21 Taste
- 22 Taste
- 23 Taste LOCAL
- 24 Taste
- 25 Taste
- 26 Taste OK
- 27 Taste
- 28 Taste
- 29 Taste EQ
- 30 Taste
- 31 Taste DIMMER
- 32 Taste INFO

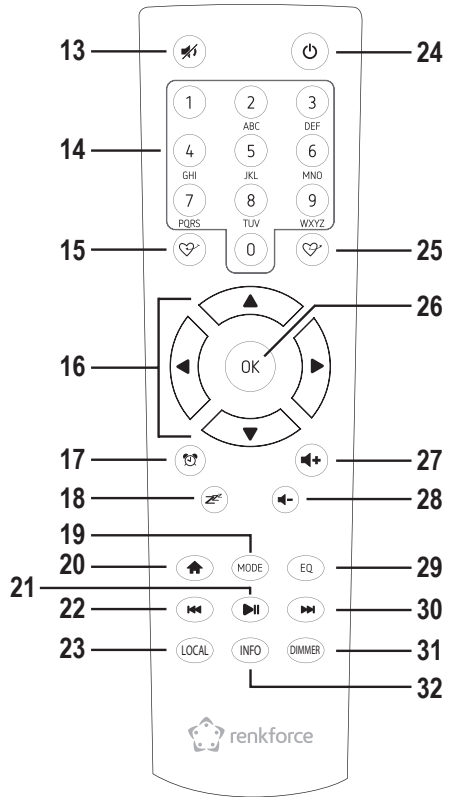

Zeicheneingabe mit der 10er-Tastatur

Taste	Zeichen	Taste	Zeichen
1	1, versch. Sonderzeichen (siehe Display)	6	6, M, N, O, m, n, o
2	2, A, B, C, a, b, c	7	7, P, Q, R, S, p, q, r, s
3	3, D, E, F, d, e, f	8	8, T, U, V, t, u, v
4	4, G, H, I, g, h, i	9	9, W, X, Y, Z, w, x, y, z
5	5, J, K, L, j, k, l	0	0, DEL

➔ Durch Drücken der Ziffern 0, 1, 2, usw., z.B. bei der Eingabe eines Passworts, erscheinen die Zahlen und Buchstaben (alphanumerische Zeichen) wie sie oben aufgelistet sind. Bei jedem Tastendruck springt die Anzeige eine Ziffer oder einen Buchstaben weiter.

Drücken Sie z.B. die Taste (5), wird als erstes die Ziffer „5“ angezeigt. Drücken Sie die Taste erneut, wird der große Buchstabe „J“ angezeigt, usw. Um das nächste Zeichen einzugeben, drücken Sie den Drehregler (8) bzw. die Taste OK (26) der Fernbedienung. Wenn alle Zeichen eingegeben sind, bestätigen Sie die Eingabe durch langes Drücken des Drehreglers (8) oder der Taste OK (26) an der Fernbedienung.

Aufstellung

Berücksichtigen Sie bei der Wahl des Aufstellortes die Raumgegebenheiten, wie z.B. die Lage der nächsten Steckdose etc.

Achten Sie bei der Auswahl des Aufstellortes auch darauf, dass direktes Sonnenlicht, Vibrationen, Staub, Hitze, Kälte und Feuchtigkeit vermieden werden müssen. Es dürfen sich keine starken Transformatoren oder Motoren in der Nähe des Gerätes befinden.



Bohren oder Schrauben Sie zur Befestigung des Gerätes keine zusätzlichen Schrauben in das Gehäuse. Dadurch wird das Gerät beschädigt.

Achten Sie auf eine stabile Aufstellung, da von herabfallenden Geräten eine nicht unerhebliche Unfallgefahr ausgeht.



Angesichts der Vielfalt der verwendeten Lacke und Polituren bei Möbeln, ist nicht auszuschließen, dass die Gerätefüße, hervorgerufen durch eine chemische Reaktion, sichtbare Rückstände auf den Möbeln hinterlassen könnten. Das Gerät sollte deshalb nicht ohne geeigneten Schutz auf wertvolle Möbeloberflächen gestellt werden.

Stellen Sie das Gerät auf eine ebene, gerade Fläche, die seine Last tragen kann.

8. Anschluss

a) Elektrischer Anschluss



Die Netzsteckdose, an die das Netzteil angeschlossen wird, muss sich in der Nähe des Gerätes befinden und leicht zugänglich sein, damit das Netzteil im Fehlerfall schnell und einfach von der Netzstromversorgung getrennt werden kann.

Stellen Sie sicher, dass die Spannungsangabe auf dem Netzteil mit der Netzspannung Ihres Stromversorgers übereinstimmt. Versuchen Sie nie, das Netzteil an einer anderen Spannung zu betreiben.

Seien Sie vorsichtig beim Umgang mit Netzteilen und Netzanschlüssen. Netzspannung kann lebensgefährliche elektrische Schläge verursachen.

Lassen Sie Kabel nicht frei herumliegen, sondern verlegen Sie sie fachmännisch um Unfallgefahren zu vermeiden.

- Verbinden Sie den Niedervoltstecker des Netzteils mit Anschluss DC IN 5V (12).
- Stecken Sie das Netzteil in eine Wandsteckdose.

b) Anschluss von Zusatzgeräten

Anschluss externer Geräte

- Am Anschluss LINE OUT (10) können Sie bei Bedarf einen Verstärker bzw. aktive Lautsprecherboxen anschließen. Verbinden Sie den Audioeingang des externen Gerätes mit dem Anschluss LINE OUT (10).
- Sollte der Stecker des externen Gerätes nicht passen, können Sie einen passenden Adapter verwenden.

→ Wenn ein externes Gerät angeschlossen ist, wird die Lautstärke dieses Gerätes über dessen Lautstärkereglern eingestellt. Die Wiedergabelautstärke über den eingebauten Lautsprecher des Internet-Radios können sie weiterhin mit der Lautstärkeregelung am Internet-Radio einstellen.

Anschluss eines Kopfhörers

- An den Kopfhöreranschluss (11) können Sie bei Bedarf einen Kopfhörer anschließen.
- Der Lautsprecher wird automatisch abgeschaltet und die Musik wird nur noch über den angeschlossenen Kopfhörer wiedergegeben.

c) Einlegen bzw. Wechsel der Batterien der Fernbedienung

Bevor Sie die Fernbedienung verwenden können, müssen Sie zuerst die Batterien einlegen. Gehen Sie wie folgt vor:

- Öffnen Sie den Batteriefachdeckel an der Rückseite der Fernbedienung.
- Legen Sie zwei AAA-Batterien in das Batteriefach ein. Achten Sie dabei auf die richtige Polung (Plus/+ und Minus/-). Diese ist im Batteriefach markiert.
- Verschließen Sie den Batteriefachdeckel wieder.

→ Wenn die Reichweite der Fernbedienung abnimmt oder diese nicht mehr funktioniert, wechseln Sie die Batterien, wie oben beschrieben.

9. Bedienung

a) Ersteinrichtung

- Beim ersten Einschalten des Geräts, oder wenn Sie es zuvor auf die Werkseinstellungen zurückgesetzt hatten, erscheint nach dem Einschalten im Display die Sprachauswahl und die folgenden Meldungen. Der Startvorgang nimmt einige Sekunden in Anspruch.

Sprachauswahl



- Wählen Sie mit dem Drehregler (8) bzw. den entsprechenden Pfeiltasten (16) der Fernbedienung die gewünschte Sprache aus.
- Bestätigen Sie die Auswahl durch Drücken des Drehreglers (8) oder der Taste OK (26) an der Fernbedienung.

Konfiguration der WLAN-Verbindung

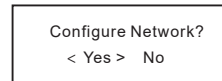
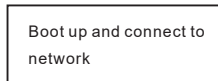

- Wählen Sie mit den Tasten LEFT (5) oder RIGHT (6) bzw. den entsprechenden Pfeiltasten (16) der Fernbedienung „YES“ aus.
- Bestätigen Sie die Auswahl durch Drücken des Drehreglers (8) oder der Taste OK (26) an der Fernbedienung.
- Wählen Sie im nächsten Bildschirm „Add/Remove AP“ und bestätigen Sie die Eingabe wieder, wie oben beschrieben.

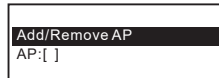

- Wählen Sie im nächsten Bildschirm „Add AP (Scan)“ und bestätigen Sie die Eingabe wieder, wie oben beschrieben.

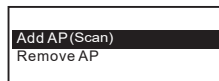

- Das Radio sucht nun alle empfangbaren WLAN-Router in der Nähe und listet diese auf.
- Wählen Sie den gewünschten WLAN-Router aus und bestätigen Sie die Eingabe.
- Geben Sie Netzwerkschlüssel Ihres WLAN-Routers ein. Benutzen Sie zur Eingabe entweder die 10er-Tastatur (14) der Fernbedienung oder drehen Sie den Drehregler (8) zur Auswahl der erforderlichen Ziffern und Zeichen.
- Wenn das gewünschte Zeichen erscheint, drücken Sie den Drehregler (8) bzw. die Taste OK (26) der Fernbedienung, um das nächste Zeichen eingeben zu können.
- Drücken Sie die Taste LEFT (5) bzw. die entsprechende Pfeiltaste (16) der Fernbedienung, um das zuletzt eingegebene Zeichen zu löschen.

→ Bei der Eingabe des Kennworts wird zwischen Groß- und Kleinschreibung unterscheiden.

- Wenn alle Zeichen eingegeben sind, bestätigen Sie den Netzwerkschlüssel durch langes Drücken des Drehreglers (8) oder der Taste OK (26) an der Fernbedienung. Die Verbindung wird hergestellt und das Radio wechselt ins Hauptmenü.
- Bei erfolgreicher Verbindung erscheint folgende Meldung:

Association complete

- Links oben im Display (4) wird die Empfangsqualität angezeigt. Je mehr Balken erscheinen, desto besser ist die Verbindung zum Netzwerk.

11:10 AM

My Favourite

Internet Radio





b) Grundfunktionen

Ein-/Ausschalten







- Um den Standby-Betrieb ein- bzw. auszuschalten, drücken Sie die Taste ON/OFF (1) oder die Taste  (24) auf der Fernbedienung.

→ Im Standby-Betrieb zeigt das Display (4) Datum und Uhrzeit an.

Allgemeine Bedienung

- Durch Drehung des Drehreglers (8) wird die Lautstärke eingestellt und es können Funktionen ausgewählt oder Einstellungen/Werte im Menü verändert werden.
- Wenn Sie den Drehregler (8) wie eine herkömmliche Taste drücken, erfolgt hierdurch eine Bestätigung einer Auswahl oder einer Einstellung.
- Über die Fernbedienung können Sie die Lautstärke mit den Tasten  (27) und  (28) verändern. Die Taste  (13) schaltet den Ton stumm.
- Die Navigation im Menü erfolgt über die Fernbedienung mit den Pfeiltasten (16).
- Mit der Taste LEFT (5) gelangen Sie bei vielen Funktionen oder Einstellungen einen Schritt zurück.
- Mit der Taste RIGHT (6) gelangen Sie bei vielen Funktionen oder Einstellungen einen Schritt vorwärts.
- Mit der Taste MODE (19) können Sie die verschiedenen Betriebsarten durchschalten. Immer wenn Sie diese Taste drücken, wechselt das Gerät in die nächste Betriebsart.
- Die Taste MENU (7) bzw.  (20) öffnet das Hauptmenü des Internet-Radios.

Funktion weiterer Tasten



- Mit der Taste PRESET (3) oder den Tasten  (15) bzw.  (25) gelangen Sie direkt zur Favoritenliste, um Sender zu speichern oder gespeicherte Sender auszuwählen.
- Die Taste  (17) öffnet direkt die Einstellungen für den Wecker.
- Die Taste DIMMER (31) öffnet direkt die Einstellungen für die Displayhelligkeit.
- Im Standby-Modus kann die Displayhelligkeit durch Drehen des Drehreglers (8) manuell eingestellt werden.
- Die Taste LOCAL (2) bzw. (23) ruft eine lokale Senderauswahl ab, mit der Sie lokale Sender anhand verschiedener Kategorien auswählen können.
- Die Taste  (18) öffnet direkt die Einstellung für den Sleeptimer.
- Die Taste EQ (29) öffnet direkt die Einstellung für den Equalizer.
- Die Taste  (21) startet bzw. stoppt die Wiedergabe von Internet Radiosendern.
- Die Tasten  (22) und  (30) wählen den nächsten bzw. vorherigen Sender aus der gerade gehörten Senderliste.
- Die Taste INFO (32) ruft Informationen zum Netzwerk und zum System des Gerätes ab.

c) Menü-Bedienung und Übersicht

→ Nachfolgend finden Sie eine Übersicht aller Punkte, die Sie im Menü anwählen können. Außerdem ist beschrieben, was Sie bei welchem Menüpunkt einstellen können bzw. welche Funktion hinter dem entsprechenden Punkt steht.

Bitte beachten Sie, dass sich einzelne Konfigurationspunkte oder deren Übersetzung durch Softwareupdates ändern können.

- Rufen Sie das Menü mit der Taste MENU (7) bzw. der Taste  (20) an der Fernbedienung auf.
- Navigieren Sie mit den Tasten LEFT (5), Right (6) und dem Drehregler (8) im Menü.
- Mit der Fernbedienung navigieren Sie über die Pfeiltasten (16) im Menü.
- Um eine Funktion auszuwählen bzw. einen Menüpunkt zu bestätigen, drücken Sie den Drehregler (8) bzw. die Taste OK (26) an der Fernbedienung.

Menüebene 1	Menüebene 2	Kurzbeschreibung
Meine Favoriten		Anwahl der Favoritenliste Direkte Auswahl über die Taste PRESET (3) bzw.  (25) möglich
Internet Radio	Skytune	Suche nach Internet-Radiosendern anhand verschiedener Kriterien Direkte Auswahl über die Taste MODE (19) möglich
	Suche (Skytune)	Suche nach Internet-Radiosendern anhand der Sendernamen
	Zuletzt gehört	Suche nach Internet-Radiosendern anhand der zuletzt gehörten Sender (max. 99)
Bluetooth		Aktiviert die Bluetooth® Funktion zur Koppelung/Wiedergabe von Bluetooth® Geräten Direkte Auswahl über die Taste MODE (19) möglich
Media Center	UPnP	Zugriff auf Ihren Mediaserver Direkte Auswahl über die Taste MODE (19) möglich
	Meine Playlist	Zugriff auf die Playlist Ihres Mediaservers
	Meine Playlist löschen	Löschen der Playlist Ihres Mediaservers
Alarm		Einstellung der Weckfunktion Direkte Auswahl über die Taste  (17) möglich

Menüebene 1	Menüebene 2	Kurzbeschreibung
Sleep Timer		Aktivierung/Einstellung des Sleptimers Direkte Anwahl über die Taste ⌘ (18) möglich
Einstellungen	Netzwerk	Einstellungen zu Ihrem WLAN-Netzwerk
	Datum & Uhrzeit	Einstellung von Uhrzeit/Datum
	Sprache	Einstellung Menüsprache
	Lokalsender Einstellung	Einstellungen zur Auswahl der lokalen Sender, die über die Taste LOCAL (2) bzw. (23) abrufbar sind
	Abspiel-Einstellungen	Einstellungen zur Wiedergabe von Musiktiteln
	Wiederaufnahme beim Einschalten	Einstellung, ob das Gerät beim Einschalten die zuletzt genutzte Betriebsart wählt oder das Menü anzeigt
	Power-on options	Einstellung, ob das Gerät nach einem Spannungsreset oder Stromausfall. in den Standby-Modus geht oder in das Hauptmenü (Startseite) zurückschaltet.
	Dimmer	Einstellungen für die Displayhelligkeit Direkte Anwahl über die Taste DIMMER (31) möglich
	EQ	Abruf verschiedener Klangvoreinstellungen Direkte Anwahl über die Taste EQ (29) möglich
	Buffer Time	Einstellung des Pufferspeichers für unterbrechungsfreie Wiedergabe
	Info	Abruf von Informationen zum WLAN-Netzwerk und zum Gerät Direkte Anwahl über die Taste INFO (32) möglich
	Software Update	Aktualisierung der Software
Werkseinstellungen zurücksetzen	Setzt das Gerät auf die Werkseinstellungen zurück ACHTUNG - persönliche Einstellungen werden gelöscht	

d) Betriebsart Internet-Radio

Internet Radiosender suchen

- Drücken Sie die Taste MENU (7) oder die Taste  (20) an der Fernbedienung und wählen Sie mit dem Drehregler (8) oder den Pfeiltasten (16) den Menüpunkt „INTERNET RADIO“ aus.
- Drücken Sie den Drehregler (8) oder die Taste OK (26) um die Auswahl zu bestätigen.
- Wählen Sie den Menüpunkt „SKYTUNE“ und drücken Sie den Drehregler (8) oder die Taste OK (26) zur Bestätigung.

—> Der Menüpunkt „SKYTUNE“ ist auch direkt durch Drücken der Taste MODE (19) erreichbar.

- Um einen Sender auszuwählen, öffnen Sie einen der folgenden Menüpunkte: Hier sind die Sender nach verschiedenen Kriterien, wie z.B. Region und Genre sortiert.
- Markieren Sie den gewünschten Sender und drücken Sie den Drehregler (8) oder die Taste OK (26), um den Sender abzurufen.

—> Lokale Sender können Sie auch direkt mit der Taste LOCAL (2) bzw. (23) an der Fernbedienung auswählen. Hier sind die lokalen Sender in verschiedenen Kategorien zusammengefasst.

- Alternativ zu oben beschriebener Suche können Sie Sender auch über den Menüpunkt „SUCHE (SKYTUNE)“ suchen. Hier erfolgt die Suche über den Sendernamen bzw. Teile des Sendernamens.
- Eine weitere Methode der Sendersuche steht unter dem Menüpunkt „HISTORY“ zur Verfügung. Hier werden die 99 zuletzt gehörten Sender aufgeführt.

Sender zur Favoritenliste hinzufügen

- Stellen Sie den Sender ein, der zu Ihrer Favoritenliste hinzugefügt werden soll.
- Drücken Sie die Taste PRESET (3) lang oder die Taste  (15), bis links oben im Display ein kleiner Pfeil erscheint. Der Sender ist nun in der Favoritenliste gespeichert.

—> Der gespeicherte Sender wird in Ihrer Favoritenliste am Ende eingefügt. Es können bis zu 99 Sender in der Favoritenliste abgelegt werden.

Sender aus der Favoritenliste auswählen

- Drücken Sie die Taste PRESET (3) kurz oder die Taste  (25). Die Favoritenliste erscheint.
- Wählen Sie mit dem Drehregler (8) oder den Pfeiltasten (16) den gewünschten Sender aus.
- Drücken Sie den Drehregler (8) oder die Taste OK (26), um den Sender abzurufen.

—> Die Favoritenliste kann auch über den Menüpunkt „MEINE FAVORITEN“ abgerufen werden.

Favoritenliste verwalten

- Markieren Sie den zu bearbeitenden Sender in der Favoritenliste.
- Drücken Sie die Taste RIGHT (6) oder die entsprechende Pfeiltaste (16) an der Fernbedienung.
- Im Menü erscheinen nun weitere Optionen, mit denen der Sender verschoben oder gelöscht werden kann.

Verwaltung der Favoritenliste mit einem Computer

Sie können Ihre Favoritenliste auch über Ihren Computer verwalten. Hier können Sie Sender hinzufügen, verschieben oder löschen.



Der Computer, über den die Verwaltung erfolgt, muss sich im gleichen Netzwerk, wie das Internet-Radio befinden.

- Drücken Sie die Taste MENU (7) oder die Taste  (20) an der Fernbedienung und wählen Sie mit dem Drehregler (8) oder den Pfeiltasten (16) den Menüpunkt „EINSTELLUNGEN“ aus und bestätigen Sie die Auswahl.
- Wählen Sie den Menüpunkt „INFO“ und bestätigen Sie die Auswahl.

→ Der Menüpunkt „INFO“ ist auch direkt durch Drücken der Taste INFO (32) erreichbar.

- Wählen Sie den Menüpunkt „NETZWERKINFORMATIONEN“ und bestätigen Sie die Auswahl.
- Unter dem Punkt „IP“ finden Sie die IP-Adresse des Internet-Radios.
- Geben Sie die IP-Adresse in Ihren Internet-Browser des Computers ein (Google Chrome oder Internet Explorer).
- Es erscheint die Übersicht der gespeicherten Favoritenliste.

MY STATIONS

Channel Group : ROOT

#	Channel Name	URL	
1.	DJ AAM Radio FM	*****	Edit Delete Top Up Down Bottom
2.	Country Radio Switzerlar	*****	Edit Delete Top Up Down Bottom
3.	Bigbeat	*****	Edit Delete Top Up Down Bottom
4.	24Radio Switserland	*****	Edit Delete Top Up Down Bottom
5.	AFN American Freedom	*****	Edit Delete Top Up Down Bottom
6.	Energy Berlin	http://energyradio.de/bremen	Edit Delete Top Up Down Bottom
7.	MP3 Pro	http://www.katrafm.com/katrafm_mp3pro.m3u	Edit Delete Top Up Down Bottom
8.	2	http://www.ultranet.biz/vegasandanski.m3u	Edit Delete Top Up Down Bottom
9.	stream 2	http://lindowsradio.com:8600/listen.pls	Edit Delete Top Up Down Bottom
10.	aac 128	http://eastlondonradio.com:8100/bighigh.aac	Edit Delete Top Up Down Bottom
11.	Seoul Shoutcast	http://yp.shoutcast.com/sbin/tunein-station.	Edit Delete Top Up Down Bottom

Add Channel

Channel Name	URL	
<input type="text"/>	<input type="text"/>	<input type="button" value="Submit"/> <input type="button" value="Reset"/>

DELETE	löscht den jeweiligen Sender aus der Liste
TOP	verschiebt den Sender an den Listenanfang
UP	verschiebt den Sender um eine Position nach oben
DOWN	verschiebt den Sender um eine Position nach unten
BOTTOM	verschiebt den Sender an das Listende
ADD CHANNEL	geben Sie hier den Sendernamen und die zugehörige URL (Adresse des Audio Streams) ein, um einen Sender zur Liste hinzuzufügen

e) Betriebsart Media-Center

Mit Hilfe des Media-Centers können Sie Musik wiedergeben, die sich auf einem freigegebenen Gerät Ihres Netzwerks befindet.



Das Gerät, von dem die Wiedergabe erfolgen soll muss sich im gleichen Netzwerk, wie das Internet-Radio befinden und die entsprechenden Ordner müssen für den Zugriff freigegeben sein.



Wiedergabe

→ Das Gerät unterstützt UPnP und ist DLNA-kompatibel.

Damit haben Sie die Möglichkeit Musik von Ihrem Netzwerk zu streamen. Dies setzt aber voraus, dass sich in Ihrem Netzwerk ein kompatibles Gerät befindet, welches als Server fungiert. Das kann z.B. eine Netzwerkfestplatte oder auch ein herkömmlicher PC mit z.B. Windows® 8, auf dem der Zugriff auf die öffentlichen Ordner bzw. Media Sharing erlaubt ist. Näheres hierzu finden Sie in den Hilfetexten oder entsprechenden Dokumentationen zu Ihrem Gerät.

- Drücken Sie die Taste MENU (7) oder die Taste  (20) an der Fernbedienung und wählen Sie mit dem Drehregler (8) oder den Pfeiltasten (16) den Menüpunkt „MEDIA CENTER“ aus.
- Drücken Sie den Drehregler (8) oder die Taste OK (26) um die Auswahl zu bestätigen.
- Wählen Sie den Menüpunkt „UPnP“ und drücken Sie den Drehregler (8) oder die Taste OK (26) zur Bestätigung.

→ Der Menüpunkt „UPnP“ ist auch direkt durch Drücken der Taste MODE (19) erreichbar.

- Das Gerät sucht automatisch nach kompatiblen Geräten im Netzwerk und zeigt diese in einer Liste an.
- Wählen Sie das gewünschte Gerät aus und drücken Sie den Drehregler (8) oder die Taste OK (26) zur Bestätigung.
- Nun wird das Menü des Servers angezeigt. Welche Ordner und Gruppierungen angezeigt werden, hängt vom Server ab. Navigieren Sie sich durch die Struktur und starten Sie die Wiedergabe des gewünschten Titels durch Druck auf den Drehregler (8) oder die Taste OK (26).
- Der gewählte Titel wird abgespielt.
- Drücken Sie die Tasten LEFT (5) bzw. RIGHT (6) lang, um einen Titel zurück bzw einen Titel vorwärts zu springen.
- Die Wiedergabe kann auch mit den Tasten  (21),  (22) und  (30) gesteuert werden.
- Drücken Sie die Taste LEFT (5), um wieder in die Übersicht zu gelangen und einen anderen Titel auszuwählen.

Titel zur Playlist hinzufügen

- Um einen gerade abgespielten oder markierten Titel zu Ihrer Playlist hinzuzufügen, drücken Sie den Drehregler (8) lang, bis links oben im Display ein kleiner Pfeil erscheint.
- Der Titel wurde der Playlist hinzugefügt.

→ Der gespeicherte Titel wird in Ihrer Playlist am Ende eingefügt. Es können bis zu 99 Titel in der Playlist abgelegt werden. Die Playlist wird beim Ausschalten des Gerätes gelöscht.

Titel aus der Playlist abspielen

- Die Playlist kann im Menü des Media Centers im Punkt „MEINE PLAYLIST“ abgerufen werden.
- Aus der Playlist können Titel durch Drücken des Drehreglers (8) oder der Taste OK (26) abgespielt werden.

Playlist verwalten

- Markieren Sie den zu bearbeitenden Titel in der Playlist.
- Drücken Sie die Taste RIGHT (6) oder die entsprechende Pfeiltaste (16) an der Fernbedienung.
- Im Menü erscheinen nun weitere Optionen, mit denen der Titel verschoben oder gelöscht werden kann.

Playlist löschen

- Um eine Playlist zu löschen, markieren Sie den Punkt „MEINE PLAYLIST LÖSCHEN“ im Menü des Media Centers und drücken den Drehregler (8) oder die Taste OK (26).
- Es erfolgt eine Sicherheitsabfrage, die Sie bestätigen müssen, um den Löschvorgang abzuschließen.

—> Die Playlist wird beim Ausschalten des Gerätes automatisch gelöscht.

f) Bluetooth® Wiedergabe

Bevor eine Übertragung zwischen Ihrem Bluetooth® Gerät und dem Internet-Radio möglich ist, müssen beide Geräte miteinander gekoppelt werden. Dieser Vorgang wird „Pairing“ genannt.

—> Wenn bereits eine Koppelung zu einem Bluetooth® Gerät besteht, wird diese automatisch wiederhergestellt, sobald sich beide Geräte in Reichweite befinden und am Internet-Radio der Bluetooth® Betrieb gewählt ist, d.h. das „Pairing“ muss nur einmal durchgeführt werden. Diese Funktion muss aber evtl. an Ihrem Bluetooth® Gerät aktiviert werden.

- Drücken Sie die Taste MENU (7) oder die Taste  (20) an der Fernbedienung und wählen Sie mit dem Drehregler (8) oder den Pfeiltasten (16) den Menüpunkt „BLUETOOTH“ aus.

—> Der Menüpunkt „BLUETOOTH“ ist auch direkt durch Drücken der Taste MODE (19) erreichbar.

- Drücken Sie den Drehregler (8) oder die Taste OK (26) um die Auswahl zu bestätigen.
- Schalten Sie ihr Bluetooth® Gerät, mit dem das Internet-Radio gekoppelt werden soll, ein und aktivieren Sie hier den Pairing-Modus (siehe hierzu Anleitung des entsprechenden Geräts). Das Gerät sucht dann nach Bluetooth® Geräten im Empfangsbereich.
- Wenn das Internet-Radio gefunden wurde, zeigt Ihr Bluetooth® Gerät dessen Namen (IR-MONO1-xxxx) an (xxxx ist ein gerätespezifischer Code, der von Gerät zu Gerät unterschiedlich ist).
- Wählen Sie das Internet-Radio an Ihrem Bluetooth® Gerät aus.
- Starten Sie die Wiedergabe an Ihrem Bluetooth® Gerät.
- Die Wiedergabe erfolgt nun über das Internet-Radio.

g) Weckfunktion

Wecker Einstellungen aufrufen

- Drücken Sie die Taste MENU (7) oder die Taste  (20) an der Fernbedienung und wählen Sie mit dem Drehregler (8) oder den Pfeiltasten (16) den Menüpunkt „ALARM“ aus und bestätigen Sie die Auswahl.

—> Der Menüpunkt „ALARM“ ist auch direkt durch Drücken der Taste  (17) erreichbar.

Wecker einstellen

Das Gerät bietet zwei Weckzeiten, die Sie getrennt voneinander einstellen und einsetzen können. Der Einstellvorgang ist bei beiden Weckzeiten identisch.

- Wählen Sie im Wecker Menü jetzt den gewünschten Alarm aus und schalten Sie ihn ein.
- Stellen Sie nun die Weckzeit, den Weckton, die Wecktage und die Weckton-Lautstärke ein.

—> Beim Wecken mit Internet Radio müssen Sie einen Sender aus Ihren gespeicherten Favoriten auswählen.

- Der Wecker ist nun aktiv und eingerichtet. Sie können das Menü jetzt verlassen.
- Im Display (4) erscheint bei aktivierter Weckfunktion ein entsprechendes Symbol.

Alarm ausschalten

- Wenn der Alarm ertönt, können Sie ihn durch Drücken des Drehreglers (8) oder der Taste OK (26) ausschalten.
- Der Alarm wird dadurch bis zur nächsten Weckzeit ausgeschaltet.
- Um den Alarm wieder komplett zu deaktivieren, navigieren Sie in das Wecker-Menü und schalten den aktivierten Alarm aus.
- Die vorhandenen Einstellungen des Weckers bleiben dadurch trotzdem erhalten.

h) Sleptimer

Mit dieser Funktion können Sie das Gerät nach einer einstellbaren Zeit automatisch abschalten, um z.B. mit Musik einzuschlafen.

- Drücken Sie die Taste MENU (7) oder die Taste  (20) an der Fernbedienung und wählen Sie mit dem Drehregler (8) oder den Pfeiltasten (16) den Menüpunkt „SLEEP TIMER“ aus und bestätigen Sie die Auswahl.

—> Der Menüpunkt „SLEEP TIMER“ ist auch direkt durch Drücken der Taste  (18) erreichbar.

- Wenn Sie den Sleep Timer aktivieren (es muss eine Zeit ausgewählt sein), schaltet das Radio nach der ausgewählten Zeit automatisch ab.
- Sie können folgende Zeiten auswählen: 15, 30, 45, 60, 90, 120, 150 oder 180 Minuten.

i) Einstellungen im Menü

Hier finden Sie nähere Erläuterungen zu den einzelnen Menüpunkten im Menü „EINSTELLUNGEN“.

- Drücken Sie die Taste MENU (7) oder die Taste  (20) an der Fernbedienung und wählen Sie mit dem Drehregler (8) oder den Pfeiltasten (16) den Menüpunkt „EINSTELLUNGEN“ aus und bestätigen Sie die Auswahl.

„NETZWERK“

Hier können Sie Zugangspunkte (AP = Access Point) zu Ihrem WLAN-Netzwerk hinzufügen/entfernen und verwalten.

Zugangspunkt hinzufügen

Gehen Sie wie unter „Bedienung/Ersteinrichtung“ beschrieben vor

Zugangspunkt entfernen

Wählen Sie den Menüpunkt zum Entfernen des Zugangspunktes und geben Sie den zu löschenden Zugangspunkt an.

Zugangspunkte verwalten

Hier können Informationen zum jeweiligen Zugangspunkt abgerufen bzw. verändert werden.

→ Verändern Sie diese Einstellungen nur, wenn ein Problem auftritt und sie wissen, welche Einstellungen verändert werden müssen.

WLAN-Kanäle verwalten

Hier können Sie Ihr Land einstellen, um die länderspezifisch verwendeten WLAN-Funkkanäle festzulegen.

„DATUM UND UHRZEIT“

Hier sind folgende Einstellungen möglich:

- Auswahl der Zeitzone
- Anzeigeformat für die Zeitanzeige
- Anzeigeformat für die Datumsanzeige
- Berücksichtigung von Sommer- und Winterzeit
- Auswahl zwischen automatischer Zeiteinstellung über das Netzwerk oder manueller Zeiteinstellung
- Einstellung des Zeitservers für die automatische Zeiteinstellung

„SPRACHE“

Einstellung der Menüsprache

„LOKALSENDER EINSTELLUNG“

Hier sind folgende Einstellungen möglich:

- Automatische Länderauswahl für die Einstellung der Lokalsender (abrufbar über die Taste LOCAL (2) bzw. (23))
- Manuelle Länderauswahl für die Einstellung der Lokalsender (abrufbar über die Taste LOCAL (2) bzw. (23))

„ABSPIEL-EINSTELLUNGEN“

Hier sind folgende Einstellungen für die UPnP-Wiedergabe möglich:

- Einrichten der Wiederholfunktion beim Abspielen von Musikdateien (alle Titel bzw. ein Titel wird wiederholt)
- Zufällige Wiedergabereihenfolge beim Abspielen von Musikdateien

„WIEDERAUFNAHME BEIM EINSCHALTEN“

Hier kann festgelegt werden, ob das Gerät beim Einschalten den letzten Betriebszustand vor dem Ausschalten einnimmt oder mit der Anzeige des Hauptmenüs startet.

„POWER ON OPTIONS“

Hier sind folgende Einstellungen für die Reaktion des Gerätes nach einem Spannungsreset oder Stromausfall möglich:

- Gerät geht in den Standby-Modus
- Gerät zeigt das Hauptmenü (Startseite) an

„DIMMER“

Hier kann das Verhalten des Displays und die Displayhelligkeit eingestellt werden.

—> Dieser Menüpunkt kann auch direkt über die Taste DIMMER (31) angewählt werden.

- Der Modus legt fest, ob das Display nach einiger Zeit der Nichtbenutzung gedimmt wird oder nicht.
- Die Helligkeitseinstellung legt die Displayhelligkeit für gedimmten und nicht gedimmten Zustand fest.

—> Die Displayhelligkeit im Standby-Modus kann durch Drehen des Drehreglers (8) manuell eingestellt werden.

„EQ“

Hier können Klangvoreinstellungen für verschiedene Musikarten eingestellt werden.

„BUFFER TIME“

Einstellung der Pufferzeit für die Internet-Radiowiedergabe.

—> Bei der Wiedergabe von Internet-Radiosendern werden die Daten zwischengespeichert, um bei schlechter Datenverbindung oder kurzen Unterbrechungen der Datenverbindung Aussetzer zu vermeiden. Sollte Ihr Internetempfang schlecht sein, kann die Erhöhung der Pufferzeit zu einer unterbrechungsfreien Wiedergabe beitragen.

„INFO“

Hier können Sie Informationen zu Ihrem Netzwerk und zu Ihrem Internet-Radio abrufen.

—> Dieser Menüpunkt kann auch direkt über die Taste INFO (32) angewählt werden.

„SOFTWARE UPDATE“

Hier können Sie nach Software-Updates im Netz suchen und sie ggf. installieren.

„WERKSEINSTELLUNGEN ZURÜCKSETZEN“

Hier können Sie das Internet-Radio auf die Werkseinstellung zurücksetzen.

10. Handhabung

- Stecken Sie das Netzteil niemals gleich dann in eine Netzsteckdose, wenn das Gerät von einem kalten Raum in einen warmen Raum gebracht wurde. Das dabei entstehende Kondenswasser kann unter Umständen das Gerät zerstören. Lassen Sie das Gerät uneingesteckt auf Zimmertemperatur kommen. Warten Sie bis das Kondenswasser verdunstet ist.
- Ziehen Sie Netzteile nie an der Leitung aus der Steckdose, ziehen Sie sie immer nur an den dafür vorgesehenen Griffflächen aus der Netzsteckdose.
- Ziehen Sie bei längerer Nichtbenutzung das Netzteil aus der Netzsteckdose.
- Ziehen Sie aus Sicherheitsgründen bei einem Gewitter immer das Netzteil aus der Netzsteckdose.
- Um eine ausreichende Belüftung zu gewährleisten, darf das Gerät und das Netzteil auf keinen Fall abgedeckt werden. Außerdem darf die Luftzirkulation nicht durch Gegenstände wie Zeitschriften, Tischdecken, Vorhänge o.ä. behindert werden.
- Musik sollte nicht über einen längeren Zeitraum mit übermäßiger Lautstärke gehört werden. Hierdurch kann das Gehör geschädigt werden. Dies gilt insbesondere bei der Verwendung von Kopfhörern.

11. Behebung von Störungen

Sie haben Probleme, das Internet Radio an Ihrem WLAN anzumelden.

- Überprüfen Sie, ob ein anderes Gerät, wie z.B. ein Computer oder ein Tablet über das WLAN auf das Internet zugreifen kann.
- Evtl. wurde die Reichweite Ihres WLAN-Netztes überschritten. Versuchen Sie das Internet-Radio näher an Ihrem WLAN-Router zu positionieren.
- Überprüfen Sie, ob in Ihrem Router der DHCP-Server läuft, bzw. ob Sie die statische IP-Adresse samt allen Einstellungen (Subnetz Maske, Standard Gateway) im Internet Radio richtig konfiguriert haben.
- Stellen Sie sicher, dass Ihre Firewall nicht die nötigen, ausgehenden Ports blockiert.
- Manche Access-Points sind so konfiguriert, dass sie neue Geräte nicht zulassen, solange deren MAC-Adresse nicht auf der Konfigurationsseite im Access-Point eingetragen ist. Beachten Sie dazu das Handbuch Ihres Access-Points bzw. Routers.

Die MAC-Adresse finden Sie im Menü wie folgt:

„EINSTELLUNGEN“ > „INFO“ > „NETZWERKINFORMATIONEN“ > „WiFi MAC“ oder über die Taste INFO (32)

- Überprüfen Sie, ob Sie den richtigen WLAN-Schlüssel eingegeben haben. Beachten Sie die Groß- und Kleinschreibung.

Sie wollen die Media Center-Funktion verwenden, das Radio findet aber kein Gerät im Netzwerk.

- Prüfen Sie, ob das Radio mit Ihrem WLAN verbunden ist. Außerdem müssen das Radio und der Server im gleichen Netzwerk sein.
- Auf Ihrem Server ist eine Firewall aktiv, die evtl. den Zugriff auf die freigegebenen bzw. öffentlichen Ordner blockiert. Beachten Sie hierzu gegebenenfalls das Handbuch Ihrer Firewall.

Sie sehen den Computer, von dem Sie Musik abspielen wollen in der Liste, finden aber keine Ordner.

- Wenn auf dem Computer oder Server eine Firewall läuft, überprüfen Sie, ob diese evtl. den Zugriff auf die Ordner blockiert. Für einen Schnelltest können Sie die Firewall kurz deaktivieren.

Sie können keine Ordner freigeben, weil die Funktion nicht angezeigt wird.

- Aktivieren Sie die Funktion File-Sharing in Ihrem System.

Das Internet Radio ist mit Ihrem Netzwerk verbunden, es spielt aber spezielle Radio Sender nicht ab.

- Evtl. sendet der Internet Radio Sender zum momentanen Zeitpunkt nicht. Dies kann auch in Zusammenhang mit unterschiedlichen Zeitzonen stehen.
- Evtl. greifen zu viele Benutzer gleichzeitig auf den Server des Senders zu. Dadurch kann es sein, dass dieser überlastet ist.
- Es kann auch sein, dass nur eine bestimmte Anzahl von Benutzern auf den Server zugreifen darf und diese Anzahl momentan erreicht ist.
- Evtl. ist es möglich, dass der Sender gar nicht mehr sendet.
- Evtl. ist der hinterlegte Link zum Internet Radio Sender nicht mehr aktuell. Die Links werden täglich aktualisiert. Normalerweise sollte der Sender dann ein oder zwei Tage später wieder verfügbar sein.
- Es könnte sein, dass die Internet Verbindung zwischen einem Radio Sender in einem anderen Land und Ihrer Verbindung zeitweise oder dauerhaft langsam ist. Probieren Sie hier aus, ob Sie den Sender auf einem Computer oder anderen Gerät abspielen können.

Das Internet Radio muss den gewählten Sender immer wieder zwischenspeichern und die Wiedergabe stockt dadurch.

- Der Internet Radio Sender wird über eine Breitbandverbindung übertragen. Wenn die Bandbreite Ihres Internetanschlusses zu gering ist oder durch eine andere Anwendung ausgelastet wird, kann es zu Aussetzern kommen.
- Prüfen Sie Ihre Internetverbindung und testen Sie den Empfang mit einem anderen Sender.
- Evtl. ist der Empfang zu Ihrem WLAN-Netz schwach bzw. zeitweise unterbrochen. Versuchen Sie das Internet-Radio näher an Ihrem WLAN-Router zu positionieren.
- Erhöhen Sie die Zeit des Pufferspeichers im Einstellungsmenü.

→ Zwischenspeichern bedeutet in diesem Fall, dass das Abspielgerät erst einen kleinen Teil des Streams aus dem Internet herunterlädt und dann erst die Wiedergabe startet. So ist normalerweise gewährleistet, dass die Audiodaten ohne Unterbrechung wiedergegeben werden können.



Andere Reparaturen wie zuvor beschrieben sind ausschließlich durch einen autorisierten Fachmann durchzuführen.

12. Wartung und Reinigung

Bevor Sie das Internet-Radio reinigen oder warten beachten Sie unbedingt folgende Sicherheitshinweise:



Beim Öffnen von Abdeckungen oder Entfernen von Teilen können spannungsführende Teile freigelegt werden. Vor einer Wartung oder Instandsetzung muss deshalb das Gerät von allen Spannungsquellen getrennt werden.

Kondensatoren im Gerät können noch geladen sein, selbst wenn es von allen Spannungsquellen getrennt wurde.

Eine Reparatur darf nur durch eine Fachkraft erfolgen, die mit den damit verbundenen Gefahren bzw. einschlägigen Vorschriften vertraut ist.



Verwenden Sie auf keinen Fall aggressive Reinigungsmittel, Reinigungsalkohol oder andere chemische Lösungen, da dadurch das Gehäuse angegriffen oder gar die Funktion beeinträchtigt werden kann.

- Trennen Sie das Produkt vor jeder Reinigung von der Stromversorgung.
- Verwenden Sie ein trockenes, faserfreies Tuch zur Reinigung des Produkts.

13. Entsorgung

a) Produkt



Elektronische Geräte sind Wertstoffe und gehören nicht in den Hausmüll. Entsorgen Sie das Produkt am Ende seiner Lebensdauer gemäß den geltenden gesetzlichen Bestimmungen.



Entnehmen Sie die evtl. eingelegten Batterien aus der Fernbedienung und entsorgen Sie diese getrennt vom Produkt.

b) Entsorgung von gebrauchten Batterien



Sie als Endverbraucher sind gesetzlich (Batterieverordnung) zur Rückgabe aller gebrauchten Batterien verpflichtet; eine Entsorgung über den Hausmüll ist untersagt.

Schadstoffhaltige Batterien sind mit dem nebenstehenden Symbol gekennzeichnet, das auf das Verbot der Entsorgung über den Hausmüll hinweist. Die Bezeichnungen für das ausschlaggebende Schwermetall sind: Cd = Cadmium, Hg = Quecksilber, Pb = Blei.

Ihre verbrauchten Batterien können Sie unentgeltlich bei den Sammelstellen Ihrer Gemeinde oder überall dort abgeben, wo Batterien verkauft werden. Sie erfüllen damit die gesetzlichen Verpflichtungen und leisten Ihren Beitrag zum Umweltschutz.

14. Technische Daten

Betriebsspannung.....	100-240 V/AC 50/60 Hz (Netzteil) / 5 V/DC (Internet-Radio)
Batterien Fernbedienung.....	2x 1,5 V Microzelle (AAA)
Ausgangsleistung.....	3 W
WLAN.....	IEEE802.11b/g/n
Sicherheitsprotokolle.....	WEP/WPA/WPA2
Bluetooth® Version.....	V4.2 BR/EDR
Bluetooth® Reichweite.....	ca. 10 m
Sendefrequenz.....	2,4 GHz
Sendeleistung Bluetooth®.....	0 dBm
Sendeleistung WLAN.....	13-21 dBm
Unterstützte Audioformate.....	MP3, AAC, AAC+, FLAC
Weckzeiten.....	2
Display.....	DOT-Matrix (3 Zeilen)
Anschlüsse.....	3,5 mm Klinkenbuchse für LINE OUT und Kopfhörer
Abmessungen.....	167 x 101 x 102 mm
Gewicht.....	467 g
Betriebsbedingungen.....	0 bis +60 °C / 30-85 % rel. Luftfeuchte
Lagerbedingungen.....	-20 bis +60 °C / 30-85 % rel. Luftfeuchte

15. Konformitätserklärung

Hiermit erklärt Conrad Electronic SE, Klaus-Conrad-Straße 1, D-92240 Hirschau, dass dieses Produkt der Richtlinie 2014/53/EU entspricht.

—> Der vollständige Text der EU-Konformitätserklärung ist unter der folgenden Internetadresse verfügbar:
www.conrad.com/downloads.

Wählen Sie eine Sprache durch Anklicken eines Flaggensymbols aus und geben Sie die Bestellnummer des Produkts in das Suchfeld ein; anschließend können Sie die EU-Konformitätserklärung im PDF-Format herunterladen.

Table of Contents



	Page
1. Introduction	28
2. Explanation of Symbols	28
3. Intended Use	29
4. Package Contents	29
5. Features and functions	29
6. Safety Instructions	30
a) General Information	30
b) Electrical safety	31
c) Batteries/Rechargeable Batteries	31
7. Parts and Controls	32
8. Set-up	34
9. Connection	34
a) Electric connection	34
b) Connecting additional devices	35
c) Inserting/changing the batteries in the remote control	35
10. Operation	36
a) First time use	36
b) Basic functions	38
c) Menu control and overview	39
d) Operation mode Internet radio	41
e) Operation mode Media Center	43
f) Bluetooth® playback	44
g) Alarm function	45
h) Sleep timer	45
i) Menu settings	46
11. Handling	48
12. Troubleshooting	48
13. Maintenance and Cleaning	50
14. Disposal	50
a) Product	50
b) Disposal of Used Batteries	50
15. Technical Data	51
16. Declaration of Conformity	51

1. Introduction

Dear customer,

Thank you for purchasing this product.

This product meets the requirements of current European and national guidelines.

We kindly request the user to follow the operating instructions to preserve this condition and to ensure safe operation!



This user manual is part of the product. It contains important information on starting up and handling the device. Bear this in mind if you pass this product to a third party. For this reason, keep these operating instructions for future reference!

For technical questions, please contact:

International: www.conrad.com/contact

United Kingdom: www.conrad-electronic.co.uk/contact

2. Explanation of Symbols



The lightning symbol inside a triangle is used when there is a potential risk of personal injury, such as electric shock.



An exclamation mark inside a triangle indicates important instructions in this operating manual which must be adhered to.



The arrow symbol indicates specific tips and advice on operation.



This symbol indicates that the power supply unit is Protection Class II. It has strengthened or double protective insulation between the mains supply circuit and output voltage.



The symbol with the house is used to inform the user that the device may only be operated in enclosed rooms.

3. Intended Use

The Internet-Radio RF-IR-Mono1 is designed to play Internet radio stations. In addition, it can play music via your network or via Bluetooth®. The equipment's other feature is a clock with alarm function.

The connection to your network is created via WLAN.

The enclosed power adapter is only approved for connection to 100-240 V/AC ~/50/60 Hz. This product may only be operated with the enclosed power adapter.

The use is only permitted in enclosed spaces, and thus, should not be used outdoors. Contact with moisture, for example in bathrooms or the like, must be avoided without fail.

For safety and approval reasons, you may not convert and/or alter the product in any way. If you use the product for other purposes than those described above, the product may be damaged. Moreover, improper use can lead to risks such as short-circuits, fire, electric shocks, etc.

Please read the operating instructions carefully and do not discard them. If you pass the product on to a third party, always hand over these operating instructions as well.

All names of companies and products are the trademarks of the respective owners. All rights reserved.

Bluetooth® is a registered trademark of Bluetooth SIG, Inc.

4. Package Contents

- Internet-Radio RF-IR-Mono1
- Power adapter
- Remote control with batteries
- Operating Instructions

Latest Operating Instructions

Download the latest operating instructions via the link www.conrad.com/downloads or scan the QR code shown here. Follow the instructions on the website.



5. Features and functions

- UPnP and DLNA function
- Bluetooth® playback
- Large 3-line display with display illumination
- Integrated clock with alarm function and two alarm times and Sleep timer
- Connections for external volume enhancer/active loudspeakers and headphones

6. Safety Instructions



Please read the operating instructions carefully and pay particular attention to the safety instructions. We do not assume liability for any injuries/material damages resulting from failure to observe the safety instructions and the information in these operating instructions regarding the proper use of the product. Furthermore, in such cases, the warranty/guarantee will be null and void.

a) General Information

- The product is not a toy and is not suitable for children. Children are not aware of the potential dangers involved when using electrical devices.
- This device is not suitable to be operated by persons (including children) with limited physical, sensory or mental abilities or with limited experience and/or knowledge unless they are supervised by a person responsible for their safety or were instructed in the use of the device by this person.
- Do not carelessly leave the packaging material lying around. It may become a dangerous plaything for children.
- Protect the product from extreme temperatures, direct sunlight, strong vibrations, high humidity, moisture, combustible gases, vapours and solvents.
- Never expose the product to mechanical stress.
- If safe operation is no longer possible, take the device out of service and secure it against unintended use. Safe operation is no longer possible, if the product:
 - shows visible damage,
 - no longer functions properly,
 - has been stored under adverse ambient conditions for an extended period of time or
 - has been exposed to considerable strain during transport.
- Please handle the product with care. It can be damaged by impact, blows, or by being dropped, even from a low height.
- Moreover, please observe the additional safety instructions in the individual chapters of this operating manual.
- Also observe the safety and operating instructions of any other devices that are connected to this product.
- If you have doubts about how the equipment should be operated or how to safely connect it, consult a trained technician.
- Maintenance, adjustment and repair work should only be carried out by an expert or a specialised workshop.
- If you have any questions that are not answered in these operating instructions, please contact our technical customer service or other professionals.
- All persons operating, installing, setting up, commissioning or servicing this device must observe these operating instructions.



b) Electrical safety

- The power adapter is a Protection Class II appliance. Only a proper mains socket (100-240 V/AC 50/60 Hz) of the public power supply grid may be used as a voltage source.
- Use only the supplied power adapter to power the internet radio.
- The outlet must be close to the device and easily accessible.
- Never touch the power unit with wet or damp hands. There is danger of a life-threatening electric shock!
- Make sure the power adapter cable is not pinched, bent, damaged by sharp edges or otherwise subjected to mechanical strain. Avoid excess thermal stress on the power adapter caused by excessive heat or cold. Do not modify the power adapter. Failure to adhere to these instructions may lead to damage of the power adapter. A damaged power adapter can result in a life-threatening electric shock.
- If the power unit is damaged, do not touch it. First switch off the appropriate mains socket (e.g., via the automatic circuit breaker and RCD) and then carefully unplug the power adapter from the mains socket. Never operate the product with a damaged power unit.
- Never replace damaged connecting cables of the power adapter. If the connecting cable is damaged, the power adapter is unusable and must be disposed of. Repairs are not permitted.
- Never position liquid-holding containers, such as glasses, buckets, vases or plants, on or directly near the device or the power adapter. Liquids may get inside the casing and thus impair the electrical safety of the device. Furthermore, there is a significant risk of fire or of a lethal electric shock! In such a case, switch the corresponding mains socket off (e.g., switch off circuit breaker and RCD) and then carefully remove the power adapter from the mains socket. Do not use the product after this; take it to a specialist workshop.
- Do not place open flames, such as burning candles, on or near the device.
- Use the device only in temperate climates, not in a tropical climate.

c) Batteries/Rechargeable Batteries

- Please observe the correct polarity when inserting batteries/rechargeable batteries.
- If you are not going to use the remote control for a while, remove the batteries/rechargeable batteries to prevent damage from leaking. Leaking or damaged batteries/rechargeable batteries can cause acid burns upon contact with the skin. Thus, you should wear protective gloves when handling damaged batteries/rechargeable batteries.
- Keep the batteries/rechargeable batteries out of the reach of children. Do not leave batteries lying around, as they may be swallowed by children or pets.
- Replace all the batteries/rechargeable batteries at the same time. Mixing old and new batteries/rechargeable batteries or mixing different batteries/rechargeable batteries in the device may lead to battery leaks and will thus damage the remote control.
- Do not dismantle batteries/rechargeable batteries, do not short-circuit them and do not throw them into fire. Never charge conventional, non-rechargeable batteries. There is a risk of explosion.

7. Parts and Controls

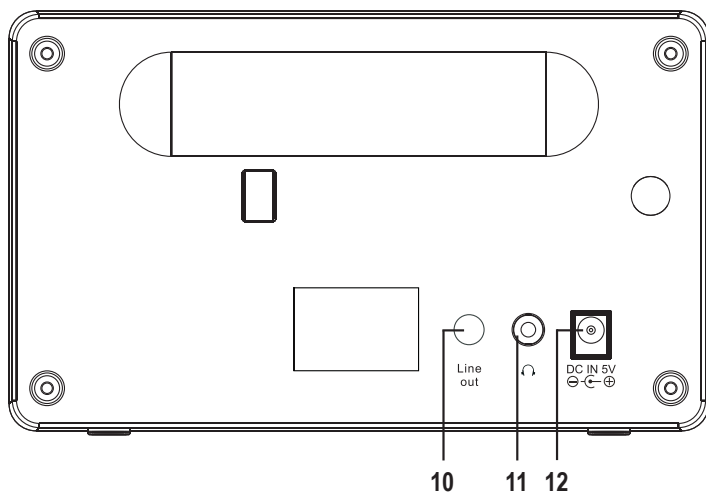
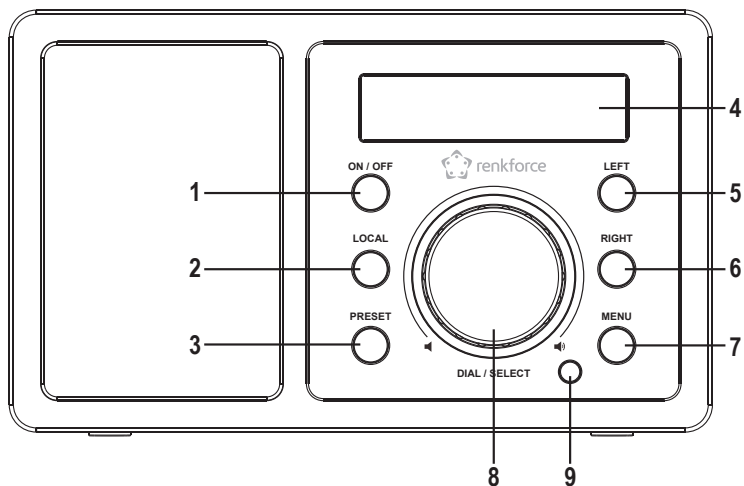

- 1 ON/OFF button
- 2 LOCAL button
- 3 PRESET button
- 4 Display
- 5 "LEFT" button
- 6 "RIGHT" button

- 7 "MENU" button
- 8 Rotary knob
- 9 IR receiver
- 10 LINE OUT connector
- 11 Headphone socket
- 12 Connection DC IN 5V

- 13 Button
- 14 10-button keypad
- 15 Button
- 16 Arrow buttons
- 17 Button
- 18 Button
- 19 MODE button
- 20 Button
- 21 Button
- 22 Button
- 23 LOCAL button
- 24 Button
- 25 Button
- 26 OK button
- 27 Button
- 28 Button
- 29 EQ button
- 30 Button
- 31 DIMMER button
- 32 INFO button

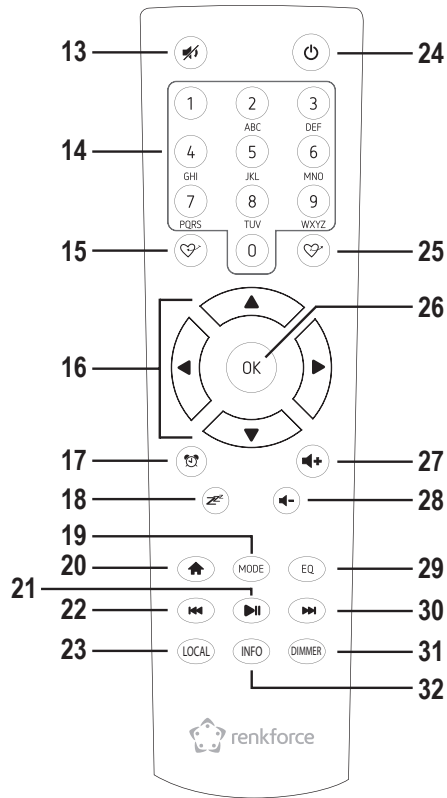

Character input via the 10-button keypad

Button	Digits	Button	Digits
1	1, A range of special characters (see display)	6	6, M, N, O, m, n, o
2	2, A, B, C, a, b, c	7	7, P, Q, R, S, p, q, r, s
3	3, D, E, F, d, e, f	8	8, T, U, V, t, u, v
4	4, G, H, I, g, h, i	9	9, W, X, Y, Z, w, x, y, z
5	5, J, K, L, j, k, l	0	0, DEL

➔ Pressing numbers 0, 1, 2, etc., e.g., when entering a password, the numbers and letters (alphanumerical characters) appear as listed above. Each time you press a key the display jumps forward by one number or one letter.

For example, when you press button (5), number “5” is displayed first. If you press this button again, the capital letter “J” is displayed, etc. To enter the next character, press the rotary knob (8) or the OK button (26) on the remote control. Once all characters have been entered, confirm your entry by pressing and holding down the rotary knob (8) or the OK button (26) on the remote control.

8. Set-up

When selecting the set-up location, take the room layout into consideration (e.g., location of the nearest socket, etc.).

Also keep in mind, when selecting the set-up location, the need to avoid proximity to direct sunlight, vibration, dust, hot and cold temperatures and dampness. Keep the device away from powerful transformers or motors.



Do not drill extra holes or screw any extra screws for mounting purposes into the case. This will damage the device.

Make sure the appliance is placed on a stable surface; devices can fall and thereby cause unwanted accidents.



In view of the variety of paints and polishes used for furniture, the base of the device may leave visible residues on the furniture it is placed on caused by a chemical reaction. Therefore, do not place the device on the surface of valuable furniture without appropriate protection.

Place the device on an even, level surface that can bear its weight.

9. Connection

a) Electric connection



The mains socket to which the power adapter is connected must be near the device and easily accessible, so that the device can be quickly and easily isolated from the mains power supply in the event of any fault.

Make sure that the voltage indicated on the power unit corresponds with the mains voltage of your power supply. Never try to operate the power supply at a different voltage.

Be careful when handling the power adapters and mains connections. Mains voltage may cause fatal electric shocks.

Do not leave the cables trailing free; route them in an orderly and professional manner to prevent accidents.

- Connect the low-voltage plug of the power adapter to the connection DC IN 5V (12).
- Plug the power adapter into a wall socket.

b) Connecting additional devices

Connecting external devices

- Use the LINE OUT (10) socket if you need to connect an amplifier or loudspeakers. Connect the LINE OUT (10) socket with the audio input of the external device.
- If the pin on the external device does not fit you can use an appropriate adapter.

→ When an external device is connected, the volume of this device is controlled via its own volume control function. You can still control the volume of the internet radio using the volume control on the internet radio itself.

Connecting headphones

- If you need to connect headphones, use the headphone socket (11).
- The speaker will automatically switch off and the music will only play through the headphones.

c) Inserting/changing the batteries in the remote control

Before you can use the device, you have to insert batteries. To do this, proceed as follows:

- Open the battery compartment on the back side of the remote control.
- Insert two AAA batteries into the battery compartment. Observe the correct polarity (pay attention to plus/+ and minus/-). This is marked in the battery compartment.
- Replace the battery compartment lid.

→ If the transmission range of the remote control decreases or the remote control no longer functions, the batteries must be exchanged as described above.

10. Operation

a) First time use

- When you switch on the device for the first time or if you have first reset it to the factory settings, the language selection and the following messages appear on the display once you switch it on. The start-up process takes a few seconds.

Language selection

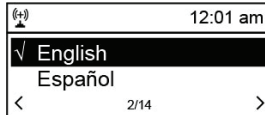

- Use the rotary knob (8) or the corresponding arrow buttons (16) on the remote control to select the desired language.
- Confirm your selection by pressing the rotary knob (8) or the OK button (26) on the remote control.

Configuring the Wi-Fi connection

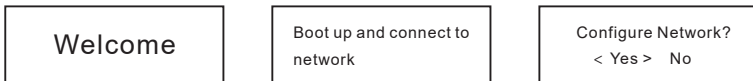

- Select "YES" on the remote control using the LEFT (5) or RIGHT (6) or the corresponding arrow buttons (16).
- Confirm the selection by pressing the rotary dial (8) or the OK button (26) on the remote control.
- On the next screen select "Add/Remove AP" then confirm the selection as described above.

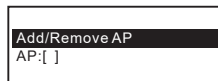

- On the next screen select "Add AP(Scan)" then confirm the selection as described above.

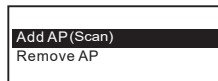

- The radio now searches all receivable WLAN routers in the vicinity and lists them.
- Select the desired WLAN router and confirm the selection.
- Enter the network password of your WLAN router. Use either the 10-button keypad (14) on the remote control or turn the rotary dial (8) to select the required numbers and characters.
- When the desired character appears, press the rotary knob (8) or the OK button (26) on the remote control to be able to enter the next character.
- Press the LEFT button (5) or the corresponding arrow button (16) on the remote control to delete the previously entered character.

→ Passwords are case-sensitive.

- Once all characters have been entered, confirm the network key by pressing and holding down the rotary knob (8) or the OK button (26) on the remote control. The radio will be connected to the network and revert to the main menu.
- Successful connection generates the follow notification:

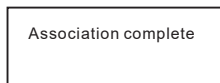

- The reception quality is shown at the top left in the display (4). The number of bars shown increases in accordance with connection quality.







b) Basic functions

Switching on/off







- To use the Standby feature or to switch off, press the ON/OFF button(1) or button  (24) on the remote control.

→ In Standby mode the display (4) shows date and time.

General Operation

- Turning the rotary dial (8) sets the volume and allows you to select functions and change settings in the menu.
- Pressing the rotary dial (8) as you would a conventional button confirms a selection or a setting.
- You can adjust the volume via the remote control via buttons  (27) and  (28). The button  (13) mutes the sound.
- To navigate through the menu via the remote control use the arrow buttons (16).
- Use the LEFT (5) button to go one step back for many functions and settings.
- Use the RIGHT (6) button to go one step forwards for many functions and settings.
- You can go through the various operation modes by using the button MODE (19). Pressing this button makes the device switch to the next operation mode.
- The MENU (7) button or  (20) opens the internet radio's main menu.

Other key functions



- The PRESET (3) button or the buttons  (15) and  (25) bring you directly to your favourites list, in order to save stations or to select saved stations.
- Button  (17) opens the settings for the alarm..
- The DIMMER button (31) opens the settings for display brightness.
- In Standby mode the display brightness can be adjusted by turning the rotary dial (8).
- The LOCAL (2) button or (23) accesses a selection of local stations whereby you can select local stations from a range of categories.
- Button  (18) opens the settings for the Sleep Timer.
- Button EQ (29) opens the settings for the equaliser.
- The button  (21) starts or stops playback of internet radio stations.
- The buttons  (22) and  (30) select the next or the previous station from the list of stations just heard.
- The INFO (32) button accesses information on the network and the device's system.

c) Menu control and overview

→ There follows an overview of all the points you can select from the menu. In addition we have described what you can program at each menu point or the function of each corresponding menu point.

Please be aware that individual configuration points or their translations can change with software updates.

- Go to the menu using MENU (7) or button  (20) on the remote control.
- Navigate using the LEFT (5) and RIGHT (6) buttons and the rotary dial (8) in the menu.
- Navigate via the remote control (16) in the menu.
- To select a function or to confirm a selection in the menu, press the rotary dial (8) or the OK (26) button on the remote control.

Menu level 1	Menu level 2	Short description
My Favourite		Selecting from the favourites list Direct selection is possible via the PRESET (3) button or  (25)
Internet Radio	Skytune	Search for radio stations based on various criteria Direct selection is possible via the MODE (19) button
	Search (Skytune)	Search for radio stations based on station names
	History	Search for radio stations based on previously heard stations (max 99)
Bluetooth		Activate Bluetooth® function to connect and play via Bluetooth® devices Direct selection is possible via the MODE (19) button
Media Centre	UPnP	Connect to your media server Direct selection is possible via the MODE (19) button
	My Playlist	Connect to your media server's playlist
	Clear My Playlist	Delete your media server's playlist
Alarm		Setting the Alarm Function Direct selection is possible via button  (17)

Menu level 1	Menu level 2	Short description
Sleep Timer		Activate and set Sleep Timer Direct selection is possible via button z (18)
Configuration	Network:	Settings for your WLAN network
	Date & Time	Setting time/date
	Language	Setting menu language
	Local Radio Setup	Settings for selecting local stations, which are accessed via the LOCAL (2) button or (23)
	Playback Setup	Settings for playing music titles
	Resume play options	Setting whether the device plays the last used operation mode or shows the menu when it switches on
	Power-on options	Select the state of the radio after a power reset or power cut. Return to standby mode or to the main menu (Home screen)..
	Dimmer	Settings for display brightness Direct selection is possible via the DIMMER (31) button
	EQ	Retrieval of various tone settings Direct selection is possible via button EQ (29)
	Buffer Time	Setting the buffer memory for uninterrupted playback
	Information	Retrieval of information on your WLAN network and on the device Direct selection is possible via button INFO (32)
	Software Update	Updating software
Reset to default	Resets the device to factory settings WARNING - personal settings will be deleted	

d) Operation mode Internet radio

Search internet radio stations

- Press the MENU (7) button or button  (20) on the remote control and choose via the rotary dial (8) or the arrow buttons (16) the menu point „INTERNET RADIO“.
- Press the rotary dial (8) or the OK button (26) to confirm the selection.
- Choose the menu point „SKYTUNE“ and press the rotary dial (8) or the OK button (26) to confirm.

————> The menu point „SKYTUNE“ can also be reached directly via the MODE button (19).

- To select a station, open one of the following menu points: Here, the stations are listed according to various criteria such as region and genre.
- Highlight the desired station and press the rotary dial (8) or the OK button (26) to request the station.

————> Local stations can also be selected directly via the LOCAL (2) button or (23) on the remote control. Here, the local stations are grouped in various categories.

- As an alternative to following the described search steps, you can search for stations via the menu point „SEARCH (SKYTUNE)“. Here, the search proceeds by station names or by partial names.
- A further station search method is available via the menu point „HISTORY“. Here, the last 99 heard stations are listed.

Add stations to favourites list

- Tune in to the station you wish to add to your favourites list.
- Hold down the PRESET (3) button or button  (15), until a small arrow appears top left in the display. The station is now saved in the favourites list.

————> The saved station is added to the end of your favourites list. Up to 99 stations can be stored in the favourites list.

Select stations from the favourites list

- Press the PRESET (3) button briefly or button  (25). The favourites list is displayed.
- Select the desired station using the rotary dial (8) or the arrow buttons (16).
- Press the rotary dial (8) or the OK button (26) to request the station.

————> The favourites list can also be accessed via the menu point „MY FAVOURITE“.

Managing favourites list

- Highlight the station you wish to modify.
- Press the RIGHT button (6) or the corresponding arrow button (16) on the remote control.
- The menu now displays further options by which the station can be moved or deleted.

Management of favourites list via a computer

You can also manage your favourites list via your computer. Here, you can add/ move or delete stations.



The computer being used to manage the list must be on the same network as the internet radio.

- Press the MENU button (7) or button  (20) on the remote control and using the rotary dial (8) or the arrow buttons (16), select the menu point "CONFIGURATION" and confirm the selection.
- Select the menu point "INFORMATION" and confirm the selection.

→ The menu point „INFORMATION“ can also be reached directly via the INFO button (32).

- Select the menu point "NETWORK INFORMATION" and confirm the selection.
- Under the menu point "IP" you will find the internet radio's IP address.
- Enter the IP address into your computer's internet browser (Google Chrome or Internet Explorer).
- An overview of your saved favourites will appear.

MY STATIONS

Channel Group : E00T

	Channel Name	URL	
1.	DJ AAM Radio FM	*****	Edit Delete Top Up Down Bottom
2.	Country Radio Switzerlar	*****	Edit Delete Top Up Down Bottom
3.	Bigbeat	*****	Edit Delete Top Up Down Bottom
4.	24Radio Switzerland	*****	Edit Delete Top Up Down Bottom
5.	AFN American Freedom	*****	Edit Delete Top Up Down Bottom
	Energy Berlin	http://energyradio.de/bremen	Edit Delete Top Up Down Bottom
7.	MP3 Pro	http://www.katrafm.com/katrafm_mp3pro.m3u	Edit Delete Top Up Down Bottom
8.	2	http://www.ultranet.biz/vegasandanski.m3u	Edit Delete Top Up Down Bottom
9.	stream 2	http://lindowsradio.com:8600/listen.pls	Edit Delete Top Up Down Bottom
10.	aac 128	http://eastlondonradio.com:8100/bighigh.aac	Edit Delete Top Up Down Bottom
11.	Seoul Shoutcast	http://yp.shoutcast.com/sbin/tunein-station.	Edit Delete Top Up Down Bottom

Add Channel

Channel Name	URL	
<input type="text"/>	<input type="text"/>	<input type="button" value="Submit"/> <input type="button" value="Reset"/>

DELETE	deletes the selected station from the list
TOP	moves the station to the top of the list
UP	Moves the station up one place
DOWN	Moves the station down one place
BOTTOM	moves the station to the bottom of the list
ADD CHANNEL	Enter the station name and its URL (audio stream address) to add a station to the list

e) Operation mode Media Center

The media center allows you to play music that is stored in a shared device in your network.



The device to be used for this type of playback must be in the same network as the internet radio and the corresponding files must permit shared access.



Playback

→ The device supports UPnP and is DLNA-compatible.

This provides the opportunity to stream music from your network. However, this requires you to have a compatible device in your network that can function as a server. This can be e.g., a network hard drive or a conventional PC with e.g., Windows® 8 via which access to the shared folder or media sharing is permitted. You can find further details on this in the help section or corresponding documentation for your device.

- Press the MENU (7) button or button  (20) on the remote control and choose via the rotary dial (8) or the arrow buttons (16) the menu point "MEDIA CENTRE".
- Press the rotary dial (8) or the OK button (26) to confirm the selection.
- Choose the menu point "UPnP" and press the rotary dial (8) or the OK button (26) to confirm.

→ The menu point UPnP can also be reached directly via the MODE button (19).

- The device searches automatically for compatible devices in the network and shows these in a list.
- Choose the desired device and press the rotary dial (8) or the OK button (26) to confirm.
- The server's menu will now appear. The folders and categories that appear will depend on which server is available. Navigate through the lists and start playing the desired titles by pressing the rotary dial (8) or the OK button (26).
- The selected title will play.
- Press the LEFT (5) or RIGHT (6) buttons to jump backwards or forwards by one title.
- Playback is also possible via buttons  (21),  (22) and  (30).
- Press the LEFT (5) button to go back to the list and select another title.

Add title to playlist

- To add a just played or highlighted title to your playlist, hold down the rotary dial (8) until a small arrow appears top left in the display.
- The tile is saved in the playlist.

→ The saved title is added to the end of your favourites list. Up to 99 titles can be stored in the favourites list. The playlist is deleted when the device is switched off.

Play titles from the playlist

- The playlist can be accessed from the media center's menu by selecting „MY PLAYLIST“.
- Titles can be played by pressing the rotary dial (8) or the OK button (26).

Manage playlist

- Highlight the title you wish to modify.
- Press the RIGHT button (6) or the corresponding arrow button (16) on the remote control.
- The menu now displays further options by which the title can be moved or deleted.

Delete playlist

- To delete a playlist, highlight the point „CLEAR MY PLAYLIST“ in the media center's menu and press the rotary dial (8) or the OK button (26).
- This will prompt a security password question before you can complete the deletion.

→ The playlist is deleted when the device is switched off.

f) Bluetooth® playback

Before it is possible to transmit between your Bluetooth® device and the speaker, the devices must be connected with each other. This process is called "pairing".

→ If a pairing with a Bluetooth® already exists, this will re-establish itself automatically as soon as both devices are within range and Bluetooth® operation is selected on the internet radio; that is, the pairing process only has to be carried out once. This function may have to be activated on your Bluetooth® device.

- Press the MENU (7) button or button  (20) on the remote control and choose via the rotary dial (8) or the arrow buttons (16) the menu point "BLUETOOTH".

→ The menu point BLUETOOTH can also be reached directly via the MODE button (19).

- Press the rotary dial (8) or the OK button (26) to confirm the selection.
- Turn on your Bluetooth® device with which the headset is to be connected, and activate pairing mode here (for more information, see the operating instructions of the corresponding device). Now the device searches for Bluetooth® devices in the reception range.
- Once the internet radio has been found, your Bluetooth® device will display its name (IR-MONO1-xxxx); (xxxx is a device-specific code which differs from one device to the next).
- Select the internet radio in your Bluetooth® device.
- Start playback on your Bluetooth® device.
- Playback is now via the internet radio.

g) Alarm function

Selecting alarm settings

- Press the MENU button (7) or button  (20 on the remote control and using the rotary dial (8) or the arrow buttons (16), select the menu point "" „ALARM“ and confirm the selection.

→ The menu point „ALARM“ can also be reached directly via button  (17).

Set alarm

The device offers two alarm times which you can set and use separately. The setting procedure for the two alarms is the same.

- In the alarm menu, select the desired alarm and switch it on.
- Now set the alarm time, tone, days and volume.

→ To wake up to the internet radio you must choose a station from your favourites list.

- The alarm is now active and installed. You can exit the menu now.
- The display (4) shows a corresponding symbol when the alarm function is activated.

Switching off the alarm

- When the alarm starts you can switch it off by pressing the rotary dial (8) or the OK button (26).
- The alarm stays off until the next set alarm time.
- To completely deactivate the alarm, navigate through the alarm menu and switch the activated alarm off.
- The available settings for the alarm are preserved in spite of this.

h) Sleep timer

With this function, you can set the device to switch off after a certain time in order, for example, to listen to music as you fall asleep.

- Press the MENU button (7) or button  (20 on the remote control and using the rotary dial (8) or the arrow buttons (16), select the menu point „SLEEP TIMER“ and confirm the selection.

→ The menu point „SLEEP TIMER“ can also be reached directly via button  (18).

- When you activate the Sleep timer (you must select a time) the radio switches off automatically at the selected time.
- You can choose from the following times: 15, 30, 45, 60, 90, 120, 150 or 180 minutes.

i) Menu settings

Here you can find further information on the individual menu points in the menu „CONFIGURATION“.

- Press the MENU button (7) or button  (20) on the remote control and using the rotary dial (8) or the arrow buttons (16), select the menu point "CONFIGURATION" and confirm the selection.

“NETWORK“

Here, the access points (AP = Access Point) to your WLAN network can be added / removed and managed.

Add access point

Proceed as described in “Operation / First time use”

Remove access point

Select the menu point for removing an access point and enter the access point to be removed.

Manage access points

Here, information on each access point can be retrieved or altered.

→ Only change these settings if there is a problem and you know which settings need to be changed.

Manage WLAN channels

Here, you can select your country in order to specify the country-specific WLAN wireless channels.

“DATE & TIME“

Here, the following settings are possible:

- Select time zone
- Display settings for time display
- Display settings for date display
- Account for summer and winter times
- Opt between automatic time setting via the network and manual time setting
- Settings of time server for automatic time setting

“LANGUAGE“

Set menu language

“LOCAL RADIO SETUP“

Here, the following settings are possible:

- Automatic country selection for setting local stations (access via LOCAL button (2) or (23))
- Manual country selection for setting local stations (access via LOCAL button (2) or (23))

“PLAYBACK SETUP“

Here, the following settings for UPnP playback are possible:

- Install the repeat function while playing music files (one or all titles will repeat play)
- Random repeat play order for playing music files

“RESUME PLAY OPTIONS”

Here, you can establish whether the device should revert to the last operation mode before it was switched off or should start by displaying the main menu.

“POWER ON OPTIONS”

Here the following settings are possible for the reaction of the device after a voltage reset or power failure:

- Device goes into standby mode
- Device displays the main menu (home screen)

“DIMMER“

Here, the display settings and brightness can be set.

→ This menu point can also be accessed directly via the DIMMER button (31).

- This mode determines whether the display should dim after a period of non-use.
- The brightness setting determines the display brightness for dimmed and undimmed states.

→ The display brightness in Standby mode can be set manually by turning the rotary dial (8).

“EQ“

Here, tone settings for various music genres can be set.

“BUFFER TIME“

Setting buffer time for internet radio playback.

→ For playback of internet radio stations, the data is cached to avoid breaks in performance due to poor data connection or short interruptions to data connection. If you have a poor internet connection, raising the buffer time can contribute to interruption-free playback performance.

“INFORMATION“

Here you can access information on your network and your internet radio.

→ This menu point can also be accessed directly via the INFO button (32).

“SOFTWARE UPDATE“

Here, you can look for software update on the net and install them where required.

“RESET TO DEFAULT“

Here you can restore the internet radio to its factory settings.

11. Handling

- Never plug the power plug into a mains socket immediately after the device has been taken from a cold to a warm environment. The condensation that forms might damage the device. Allow the device to reach room temperature before connecting it. Wait until the condensation has evaporated.
- Never disconnect power plugs from the mains socket by the cable. Always pull it out of the mains socket holding it by the contact surfaces provided for this purpose.
- Unplug the power adaptor if you are not going to use the device for a while.
- For safety reasons, disconnect the power adaptor from the mains socket during storms.
- To ensure adequate ventilation, the device and the power adaptor must never be covered. In addition, air circulation must not be obstructed by objects such as magazines, tablecloths, curtains or similar items.
- Do not listen to excessively loud music over long periods of time. This may damage your hearing. This is especially the case when using headphones.

12. Troubleshooting

You are having problems registering your internet radio with your WLAN network.

- Check whether another device such as, e.g., A computer or tablet can access the internet via WLAN.
- It is possible that your WLAN's range has been exceeded. Try to position your internet radio nearer to your WLAN router.
- Check if the DHCP server is running in your router and whether you have configured the fixed IP address with all settings (Subnet Mask, Standard gateway) correctly.
- Make sure that your Firewall is not blocking the necessary outgoing ports.
- Some access points are configured so that they do not accept new devices if their MAC address is not registered on the configuration page in the access point. For this, refer to the handbook for your access points or for your router.

The MAC address can be found in the menu as follows:

„CONFIGURATION“ > „INFORMATION“ > „NETWORK INFORMATION“ > „WiFi MAC“ or via the INFO button (32)

- Check whether you have entered the correct WLAN key. Remember that passwords are case sensitive.

You want to use the Media Center function but the radio cannot find a device in the network.

- Check whether the radio is connected with your WLAN. In addition, the radio and server must be in the same network.
- You have an active firewall in your server which may be blocking access to the shared or public folders. For this, refer to your firewall's handbook if possible.

You can see the computer from which you wish to play music but find no folders.

- If there is a firewall running on your computer or server, check whether these may be blocking access to the folders. For a quick check, you can momentarily disable the firewall.

You cannot share folders because the function is not displayed.

- Activate the file-sharing function in your system.

The internet radio is connected to your network but it does not play specific radio stations.

- It is possible that the internet radio station is not broadcasting at the present time. This can also be due to differing time zones.
- It is possible that too many users are trying to access the station's server at the same time. This can mean that the server is overburdened.
- It can also be the case that only a certain number of users may access the server at any one time and that this number has been reached.
- Possibly, the station is no longer broadcasting at all.
- Possibly, the stored link to the internet radio station is outdated. Links are updated daily. Normally, this means that the station will be accessible again after one or two days.
- It could be that the internet connection between a radio station in another country and your connection is temporarily or permanently slow. In this case, try playing the station on a computer or another device.

The internet radio has to keep buffering and this causes the playback to stall.

- The internet radio station is transmitted via broadband. If the bandwidth of your internet connection is too narrow, or overburdened by another application, this can lead to dropouts.
- Check your internet connection and check reception of a different station.
- Possibly, the reception via your WLAN network is weak or temporarily interrupted. Try to position your internet radio nearer to your WLAN router.
- Increase the buffering store in the settings menu.

→ In this case, buffering caches mean that the playback device first downloads a small part of the stream from the internet and only then allows the playback to start. This usually ensures that the audio data can be played back without interruption.



Any repairs other than those described above must be carried out by an approved specialist.

13. Maintenance and Cleaning

You must observe the following safety instructions before cleaning or servicing the internet radio:



Live components may be exposed, when the covering is opened or components are removed. Prior to start of maintenance or repair works, the device must be disconnected from all voltage sources.

Capacitors in the device can still carry a charge even if the device has been disconnected from all voltage sources.

Only qualified experts familiar with the hazards involved and the relevant regulations may perform repairs.



Do not use abrasive cleaning agents, cleaning alcohol or other chemical solutions since these could damage the housing or even impair operation.

- Disconnect the product from the mains supply before each cleaning procedure.
- Use a dry, lint-free cloth to clean the product.

14. Disposal

a) Product



Electronic devices are recyclable and do not belong in the household waste. Dispose of an unserviceable product in accordance with the relevant statutory regulations.



Remove any inserted batteries from the remote control and dispose of them separately from the product.

b) Disposal of Used Batteries



You as the ultimate consumer are legally obliged (Regulation on Spent Batteries) to return all dead batteries and accumulators. Disposal in the household waste is prohibited.

Batteries containing hazardous substances are labelled with the symbol shown to indicate that disposal in household waste is forbidden. The symbols of the critical heavy metals are: Cd = Cadmium, Hg = Mercury, Pb = Lead.

You can return your used batteries/rechargeable batteries free of charge at the official collection points in your municipality, in our stores, or anywhere batteries are sold. That way you fulfil your statutory obligations and contribute to the protection of the environment.

15. Technical Data

Voltage.....	100-240 V/AC 50/60 Hz (power adapter) / 5 V/DC (internet-radio)
Batteries remote control	2x 1.5 V micro-cell (AAA)
Output performance.....	3 W
WLAN	IEEE802.11b/g/n
Safety protocol	WEP/WPA/WPA2
Bluetooth® version	V4.2 BR/EDR compliant
Bluetooth® range.....	ca. 10 m
Transmission frequency.....	2.4 GHz
Transmission power Bluetooth®.....	0 dBm
Transmission power WLAN	13-21 dBm
Supported audio formats	MP3, AAC, AAC+, FLAC
Alarm times	2
Display.....	DOT-Matrix (3 lines)
Connections.....	3.5 mm socket for LINE OUT and headphones
Dimensions	167 x 101 x 102 mm
Weight	467 g
Operating conditions.....	0 to +60 °C / 30-85 % rel. humidity
Storage conditions.....	-20 to +60 °C / 30-85 % rel. humidity

16. Declaration of Conformity

We, Conrad Electronic SE, Klaus-Conrad-Straße 1, D-92240 Hirschau, hereby declare that this product conforms to the 2014/53/EU directive.

→ The full text of the EU declaration of conformity is available at the following Internet address: www.conrad.com/downloads.

Select the language by clicking a flag symbol and enter the order number of the product in the search field; then you will be able to download the EU declaration of conformity in PDF format.

© Dies ist eine Publikation der Conrad Electronic SE, Klaus-Conrad-Str. 1, D-92240 Hirschau (www.conrad.com).

Alle Rechte einschließlich Übersetzung vorbehalten. Reproduktionen jeder Art, z. B. Fotokopie, Mikroverfilmung, oder die Erfassung in elektronischen Datenverarbeitungsanlagen, bedürfen der schriftlichen Genehmigung des Herausgebers. Nachdruck, auch auszugsweise, verboten. Die Publikation entspricht dem technischen Stand bei Drucklegung.

Copyright 2021 by Conrad Electronic SE.

© This is a publication by Conrad Electronic SE, Klaus-Conrad-Str. 1, D-92240 Hirschau (www.conrad.com).

All rights including translation reserved. Reproduction by any method, e.g. photocopy, microfilming, or the capture in electronic data processing systems require the prior written approval by the editor. Reprinting, also in part, is prohibited. This publication represent the technical status at the time of printing.

Copyright 2021 by Conrad Electronic SE.