



DE

## **Gebrauchsanleitung**

ab Seite 3

EN

## **Operating Instructions**

starting on page 12

FR

## **Mode d'emploi**

à partir de la page 21

NL

## **Gebruiksaanwijzing**

vanaf pagina 30



## Inhalt

|                                  |    |
|----------------------------------|----|
| Bestimmungsgemäßer Gebrauch      | 4  |
| Sicherheitshinweise              | 4  |
| Lieferumfang und Geräteübersicht | 6  |
| Akku aufladen                    | 7  |
| Gerät zusammenbauen              | 7  |
| Benutzung                        | 8  |
| Reinigung und Aufbewahrung       | 9  |
| Entsorgung                       | 10 |
| Technische Daten                 | 10 |
| Fehlerbehebung                   | 11 |

## Symbole und Signalwörter



Gefahrenzeichen: Diese Symbole zeigen Verletzungsgefahren an. Die dazugehörigen Sicherheitshinweise aufmerksam durchlesen und befolgen.



Ergänzende Informationen



Gebrauchsanleitung vor Gebrauch lesen!



Schutzklasse II



Nur in Innenräumen verwenden!



Gleichspannung

Signalwörter bezeichnen Gefährdungen bei Nichtbeachtung der dazugehörigen Hinweise.

### GEFAHR

hohes Risiko, hat schwere Verletzung oder Tod zur Folge

### WARNUNG

mittleres Risiko, kann schwere Verletzung oder Tod zur Folge haben

### VORSICHT

niedriges Risiko, kann geringfügige oder mäßige Verletzung zur Folge haben

### HINWEIS

kann Risiko von Sachschäden zur Folge haben

Sehr geehrte Kundin, sehr geehrter Kunde, wir freuen uns, dass Sie sich für diesen **Akkubesen** entschieden haben.

Lesen Sie vor dem ersten Gebrauch des Gerätes die Gebrauchsanleitung sorgfältig durch und bewahren Sie diese zum späteren Nachlesen auf. Bei Weitergabe des Gerätes ist auch diese Gebrauchsanleitung mitzugeben. Sie ist Bestandteil des Gerätes. Hersteller und Importeur übernehmen keine Haftung, wenn die Angaben in dieser Gebrauchsanleitung nicht beachtet werden.

Sollten Sie Fragen zum Gerät sowie zu Ersatz- / Zubehörteilen haben, kontaktieren Sie den Kundenservice über unsere Website: [www.ds-group.de/kundenservice](http://www.ds-group.de/kundenservice)

## Bestimmungsgemäßer Gebrauch

- Das Gerät ist zum Trockenreinigen sämtlicher, glatter Oberflächen bestimmt.
-  Auf keinen Fall folgende Dinge aufsaugen:
- Flüssigkeiten oder nasse Stoffe (z. B. nasses Teppich-Shampoo)
  - glühende Asche, Zigarettenkippen, Streichhölzer etc.
  - brennbare oder entzündliche Stoffe
  - spitze, harte Gegenstände, z. B. größere Glassplitter
- Das Gerät **nicht** auf Hochflorteppichen und rauen Böden (z. B. aus Beton) verwenden.
  - Das Gerät ist für den privaten Gebrauch, nicht für eine gewerbliche Nutzung bestimmt.
  - Das Gerät nur wie in der Gebrauchsanleitung beschrieben nutzen. Jede weitere Verwendung gilt als bestimmungswidrig.
  - Von der Gewährleistung ausgeschlossen sind alle Mängel, die durch unsachgemäße Behandlung, Beschädigung oder Reparaturversuche entstehen. Dies gilt auch für den normalen Verschleiß.

## Sicherheitshinweise

-  **WARNUNG: Alle Sicherheitshinweise, Anweisungen, Bilderungen und technischen Daten, mit denen dieses Gerät versehen ist, beachten.** Versäumnisse bei der Einhaltung der Sicherheitshinweise und Anweisungen können elektrischen Schlag, Brand und/oder Verletzungen verursachen.
- Dieses Gerät kann von **Kindern** ab 8 Jahren und darüber sowie von Personen mit verringerten physischen, sensorischen oder geistigen Fähigkeiten oder Mangel an Erfahrung und Wissen benutzt werden, wenn sie beaufsichtigt oder bezüglich des sicheren Gebrauchs des Geräts unterwiesen wurden und die damit verbundenen Gefahren verstehen. **Kinder dürfen nicht** mit dem Gerät spielen. Reinigungs- und **Benutzer-Wartung** dürfen von **Kindern** nicht ohne Aufsicht durchgeführt werden.
  - **Kinder** jünger als 8 Jahre und Tiere sind vom Gerät und dem Ladegerät fernzuhalten.
  - Das (angeschlossene) Ladegerät ist bei nicht vorhandener Aufsicht und vor dem Reinigen stets vom Netz zu trennen.
  - **WARNUNG:** Verwenden Sie zum Aufladen des Akkus nur die abnehmbare Versorgungseinheit, die mit diesem Gerät geliefert wird.

- Keine Veränderungen am Gerät vornehmen. Wenn das Gerät oder das Ladegerät beschädigt ist, muss es durch den Hersteller, Kundenservice oder eine ähnlich qualifizierte Person (z. B. Fachwerkstatt) ersetzt werden, um Gefährdungen zu vermeiden.



### **GEFAHR – Stromschlaggefahr!**

- Das Gerät nur in geschlossenen Räumen verwenden und lagern.
- Das Gerät nicht in Räumen mit hoher Luftfeuchtigkeit betreiben oder lagern.
- Das Ladegerät niemals in Wasser oder andere Flüssigkeiten eintauchen und sicherstellen, dass diese nicht ins Wasser fallen oder nass werden können.
- Das Ladegerät niemals mit feuchten Händen berühren, wenn das Gerät an das Stromnetz angeschlossen ist.



### **WARNUNG – Verletzungsgefahr!**

- Verpackungsmaterial von Kindern und Tieren fernhalten. Es besteht Erstickengefahr!
- Tiere, Haare, Schmuck, weite Kleidung, Finger und alle übrigen Körperteile von der Saugöffnung des Gerätes fernhalten. Sie könnten sich festsaugen.



### **WARNUNG – Gefahr durch Akkus!**

- Dieses Gerät enthält Batterien, die nicht austauschbar sind. Schützen vor: Feuer, hohen Temperaturen über 50 °C, direkter Sonneneinstrahlung und Minustemperaturen. Der Akku könnte sich entzünden oder explodieren. Den Akku nicht in einem Fahrzeug aufbewahren, wo er extremen Temperaturen ausgesetzt sein könnte.
- Gerät mit eingesetztem Akku vor Feuchtigkeit schützen. Den Akku nur in geschlossenen Räumen laden und lagern. Nicht in Räumen mit hoher Luftfeuchtigkeit verwenden, aufladen oder lagern.
- Den Akku nicht in der Nähe von leicht entzündbaren Materialien (Gardinen, Textilien, etc.) aufladen.
- Einen ausgelaufenen Akku sofort aus dem Gerät nehmen. Die Kontakte reinigen, bevor ein neuer Akku eingelegt wird.
- Sollte der Akku auslaufen, Kontakt von Haut, Augen und Schleimhäuten mit der Batteriesäure vermeiden. Es besteht Verätzungsgefahr. Sollte es doch zum Kontakt mit Batteriesäure kommen, die betroffenen Stellen sofort mit reichlich klarem Wasser ausspülen und umgehend medizinische Hilfe in Anspruch nehmen.
- Das Gerät nicht verwenden, wenn der Akku im Gerät ausgelaufen ist.



### **WARNUNG – Brandgefahr!**

- Das Gerät während des Betriebs nicht abdecken, um einen Gerätebrand zu vermeiden. Nichts in die Öffnungen des Gerätes stecken und darauf achten, dass diese nicht verstopft bzw. verdeckt sind.

## HINWEIS – Risiko von Material- und Sachschäden

- Das Gerät nur benutzen, wenn es vollständig und korrekt zusammgebaut ist!
- Nur Original-Zubehörteile des Herstellers verwenden, um die Funktionsweise des Gerätes nicht zu beeinträchtigen und eventuelle Schäden zu verhindern.
- Keine schweren Gegenstände auf das Gerät oder das Ladegerät stellen.
- Das Gerät und Ladegerät vor Hitze, Feuer, Minustemperaturen, lang anhaltender Feuchtigkeit, Nässe und Stößen schützen.

## Lieferumfang und Geräteübersicht

Den Lieferumfang auf Vollständigkeit und die Bestandteile auf Transportschäden überprüfen. Bei Schäden nicht verwenden, sondern den Kundenservice kontaktieren.

Eventuelle Folien, Aufkleber oder Transportschutz vom Gerät abnehmen. **Niemals das Typenschild und eventuelle Warnhinweise entfernen!**

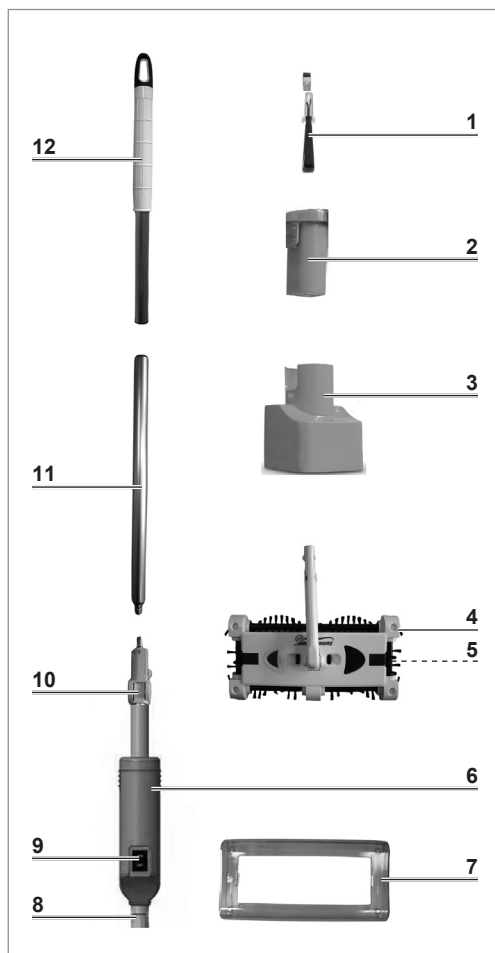

- 1 Reinigungswerkzeug
- 2 Akku
- 3 Ladegerät
- 4 Reinigungsfuß
- 5 Schmutzbehälter (auf der Unterseite des Reinigungsfußes)
- 6 Akkufach
- 7 Abdeckung des Reinigungsfußes
- 8 Unteres Stielstück
- 9 Ein- / Ausschalter
- 10 Gelenk
- 11 Mittleres Stielstück
- 12 Oberes Stielstück

Nicht abgebildet:

Netzteil

Gebrauchsanleitung

## Akku aufladen



### BEACHTEN!

- Das Ladegerät nur an eine vorschriftsmäßig installierte Steckdose, die mit den technischen Daten des Ladegerätes übereinstimmt, anschließen. Die Steckdose muss auch nach dem Anschließen gut zugänglich sein, damit die Netzverbindung schnell getrennt werden kann.
- Das Ladegerät aus der Steckdose ziehen, wenn während des Ladens ein Fehler auftritt oder vor einem Gewitter.
- Vor der ersten Inbetriebnahme den Akku unbedingt vollständig aufladen, um die maximale Ladekapazität zu erreichen. Wird der Akku während des Gebrauchs vollständig entleert, muss er vor der nächsten Benutzung wieder vollständig aufgeladen werden.

**BEACHTEN:** Die Ladedauer beträgt beim ersten Ladevorgang ca. 8 Stunden. Die Dauer des späteren Wiederaufladens hängt von dem jeweiligen Ladezustand des Akkus ab, bei einem leeren Akku sind es ca. 5 Stunden.

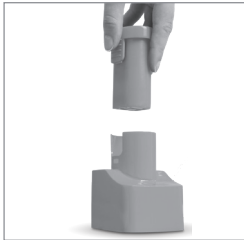

1. Den Akku (2) in das Ladegerät (3) stecken, bis er hörbar einrastet (siehe Abbildung).
2. Das Ladegerät an eine gut zugängliche Steckdose anschließen.
3. Den Akku vollständig aufladen.

4. Das Ladegerät aus der Steckdose ziehen.
5. Den Akku aus dem Ladegerät entnehmen, indem die beiden seitlichen Entriegelungstasten am Akku zusammengedrückt werden und der Akku gleichzeitig herausgezogen wird.

## Gerät zusammenbauen



1. Das untere Stielstück (8) auf das Stielstück des Reinigungsfußes (4) stecken. Darauf achten, dass die beiden Pfeile auf den Stielstücken zueinander zeigen. Beim Zusammenschieben die beiden Rastnasen am Stielstück des Reinigungsfußes zusammendrücken. Die Rastnasen müssen anschließend in den Öffnungen des unteren Stielstücks einrasten.
2. Das mittlere Stielstück (11) auf das untere und das obere Stielstück (12) auf das mittlere Stielstück schrauben.
3. Den Akku (2) in das Akkufach (6) am unteren Stielstück stecken (siehe Abbildung).

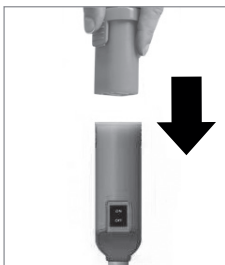

## Benutzung



### BEACHTEN!

- Vergewissern, dass auf der zu reinigenden Fläche keine größeren, scharfen Gegenstände liegen.
- Beim Hochnehmen des Gerätes den Reinigungsfuß immer waagrecht halten, damit kein Schutz aus dem Schmutzbehälter fallen kann.
- Das Gerät nach jeder gereinigten Fläche abschalten, damit erhöht sich deutlich die Betriebszeit pro Akkuladung. Nach dem Gebrauch Akku aufladen (siehe Kapitel „Akku aufladen“).

1. Den Ein- / Ausschalter (9) auf die Position **ON** stellen, um das Gerät einzuschalten. Die Bürsten des Reinigungsfußes (4) fangen an zu rotieren.
2. Den Reinigungsfuß über die zu reinigende Fläche fahren. Der Schmutz wird von den rotierenden Bürsten aufgenommen und im Schmutzbehälter (5) auf der Unterseite des Reinigungsfußes gesammelt.



Wenn zu viel Schmutz die Bürsten verstopft, können diese stehenbleiben. In diesem Fall den Ein- / Ausschalter auf die Position **OFF** stellen, den Akku (2) aus dem Akkufach (6) entnehmen und die Bürsten reinigen (siehe Kapitel „Reinigung und Aufbewahrung“).

3. Den Ein- / Ausschalter auf die Position **OFF** stellen, um das Gerät auszuschalten.
4. Nach jedem Gebrauch den Schmutzbehälter entleeren (siehe Kapitel „Reinigung und Aufbewahrung“ – „Schmutzbehälter entleeren“).

### Stiel knicken

Der Stiel kann zur besseren Handhabung bis zu einem 90°-Winkel geknickt werden

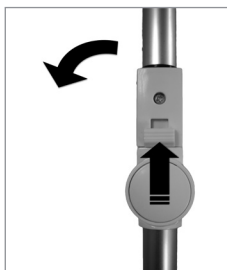

1. Die Taste seitlich am Gelenk (10) hochschieben und gleichzeitig den Stiel in Richtung des Akkufachs (6) bewegen. Der Winkel ist stufenlos einstellbar.
2. Die Taste loslassen, um den Stiel in dem eingestellten Winkel zu fixieren.



## Reinigung und Aufbewahrung



### BEACHTEN!

- Zum Reinigen des Gerätes keine scharfen oder scheuernden Reinigungsmittel verwenden. Sie können die Oberflächen beschädigen.
1. Vergewissern, dass das Gerät ausgeschaltet ist.
  2. Den Akku (2) entfernen, indem die beiden seitlichen Entriegelungstasten am Akku zusammengedrückt werden und der Akku gleichzeitig herausgezogen wird.
  3. Den Schmutzbehälter (5) entleeren (siehe Abschnitt „Schmutzbehälter entleeren“).
  4. Alle Geräteteile mit einem trockenen oder feuchten, fusselfreien Tuch abwischen.
  5. Regelmäßig Schmutz, Haare und Fäden von den Bürsten im Reinigungsfuß (4) entfernen (siehe Abschnitt „Bürsten reinigen“).
  6. Das Gerät, das Ladegerät (3) und den Akku an einem trockenen, frostfreien, für Kinder und Tiere unzugänglichen Ort aufbewahren.



Zur platzsparenden Aufbewahrung die Seite des Reinigungsfußes, auf der sich der Magnet befindet, nach oben zum Stiel klappen.

### Schmutzbehälter entleeren

1. Den Reinigungsfuß (4) über einen Mülleimer halten.



2. Den Schmutzbehälter (5) öffnen, indem die beiden Riegel neben dem Stiel zusammengedrückt werden. Die Klappe des Schmutzbehälters springt sofort auf und der Schmutz fällt in den Mülleimer.
3. Den Schmutzbehälter zuklappen. Die Riegel müssen hörbar einrasten.

### Bürsten reinigen

Wie bei allen Reinigungsgeräten mit drehbaren Bürsten sammeln sich an den Reinigungsbürsten mit der Zeit Haare, Fäden und andere Teilchen an. Wir empfehlen, die Bürsten gelegentlich mithilfe des mitgelieferten Reinigungswerkzeugs (1) zu reinigen.

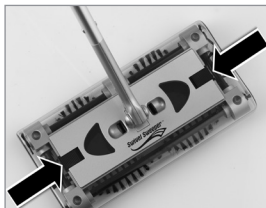

1. Damit die Bürsten besser zugänglich sind, die Abdeckung des Reinigungsfußes (4) entfernen, indem die beiden Riegel auf dem Reinigungsfuß zueinander geschoben werden und die Abdeckung nach oben abgenommen wird.
2. Die Bürsten mit dem Reinigungswerkzeug von Staub und Schmutz befreien.
3. Die Abdeckung auf den Reinigungsfuß setzen und mit den Riegeln fixieren, indem diese voneinander weggeschoben werden.

**BEACHTEN:** Auf dem unteren Stielstück (8) und der Abdeckung befindet sich jeweils ein kleiner Magnet. Beim Einsetzen der Abdeckung darauf achten, dass beide Magnete zueinander gerichtet sind.

## Entsorgung



Das Verpackungsmaterial umweltgerecht entsorgen und der Wertstoffsammlung zuführen.



Batterien und Akkus dürfen nicht zusammen mit dem Hausmüll entsorgt werden. Verbraucher sind gesetzlich dazu verpflichtet, Batterien und Akkus einer getrennten Sammlung zuzuführen.

Batterien und Akkus können unentgeltlich bei einer Sammelstelle der Gemeinde / des Stadtteils oder im Handel abgegeben werden, damit sie einer umweltschonenden Entsorgung sowie einer Wiedergewinnung von wertvollen Rohstoffen zugeführt werden können. Bei einer unsachgemäßen Entsorgung können giftige Inhaltsstoffe in die Umwelt gelangen, die gesundheitsschädigende Wirkungen auf Menschen, Tiere und Pflanzen haben.

Batterien und Akkus nur in entladene Zustand abgeben. Wenn möglich wieder-aufladbare Batterien anstelle von Einwegbatterien verwenden.

Bei lithiumhaltigen Batterien und Akkus vor der Entsorgung die Pole abkleben, um einen Kurzschluss zu vermeiden. Ein Kurzschluss kann zu einem Brand oder einer Explosion führen.



Das nebenstehende Symbol (durchgestrichene Mülltonne mit Unterstrich) bedeutet, dass Altgeräte nicht in den Hausmüll, sondern in spezielle Sammel- und Rückgabesysteme gehören.

Besitzer von Altgeräten haben Altbatterien und Altakkumulatoren, die nicht vom Altgerät umschlossen sind und zerstörungsfrei entnommen werden können, aus dem Altgerät zu entnehmen und separat zu entsorgen (siehe auch Abschnitt zur Batterieentsorgung).

Besitzer von Altgeräten aus privaten Haushalten können diese bei den Sammelstellen der öffentlich-rechtlichen Entsorgungsträger oder bei den von Herstellern und Vertriebern im Sinne des ElektroG eingerichteten Rücknahmestellen unentgeltlich abgeben. Rücknahmepflichtig sind auch Geschäfte, die Elektro- und Elektronikgeräte auf dem Markt bereitstellen.

## Technische Daten

Artikelnummern: 01409 (lila); 07019 (smaragdgrün); 08495 (limegreen); 08531 (rot)

ID Gebrauchsanleitung: Z 01409\_07019\_08495\_08531 M DS V3 0922 mh

### Gerät

Modellnummer: TK21006G2  
 Spannungsversorgung: 7,2 V DC, Li-Ion Akku, 1500 mAh  
 Leistung: 15 W  
 Akkuladedaue: 5–8 Stunden, je nach Ladezustand

### Ladegerät

Modellnummer: JF-DY095060E  
 Eingangsspannung: 100 - 240 V ~ 50 / 60 Hz  
 Ausgangsspannung: 9,5 V DC, 600 mA  
 Leistung: 5,7 W  
 Schutzklasse: II



## Fehlerbehebung

Sollte das Gerät nicht ordnungsgemäß funktionieren, überprüfen, ob ein Problem selbst behoben werden kann. Lässt sich mit den nachfolgenden Schritten das Problem nicht lösen, den Kundenservice kontaktieren.



**Nicht versuchen, ein elektrisches Gerät selbst zu reparieren!**

| Problem   | Mögliche Ursache   | Lösung   |
|---|--|--|
| Das Gerät arbeitet nur langsam oder startet nicht.        | Der Akku (2) ist leer.   | Akku aufladen.   |
|   | Der Akku (2) sitzt nicht richtig im Akkufach (6).  | Den Sitz des Akkus korrigieren.                            |
|   | Das unterste Stielstück (8) und das Stielstück des Reinigungsfußes (4) sind nicht richtig miteinander verbunden. | Den Sitz korrigieren.                                      |
|   | Der Ein- / Ausschalter (9) steht in der Position <b>OFF</b> .  | Der Ein- / Ausschalter auf die Position <b>ON</b> stellen. |
| Der Akku wird nicht geladen.                              | Der Akku (2) steckt nicht richtig im Ladegerät (3).  | Den Sitz des Akkus korrigieren.                            |
|   | Das Ladegerät (3) steckt nicht richtig in der Steckdose.   | Den Sitz des Ladegerätes korrigieren.                      |
|   | Die Steckdose ist defekt.  | Andere Steckdose ausprobieren.                             |
|   | Es ist keine Netzspannung vorhanden.   | Die Sicherung des Netzanschlusses überprüfen.              |
| Das Gerät läuft, nimmt aber keinen Schmutz auf.           | Der Schmutzbehälter (5) ist voll.  | Den Schmutzbehälter leeren.                                |
|   | Schmutzpartikel hängen am Teppichboden fest oder sind zu groß/zuscher, um vom Gerät aufgenommen zu werden.       | Per Hand entfernen.  |
| Das Gerät verliert beim Reinigen Schmutz und Abfallteile. | Der Schmutzbehälter (5) ist voll.  | Den Schmutzbehälter leeren.                                |
|   | Die Klappe des Schmutzbehälters (5) ist nicht richtig verschlossen.  | Den Sitz der Klappe korrigieren.                           |
|   | In den Bürsten hat sich Schmutz verfangen.   | Die Bürsten reinigen.                                      |

Alle Rechte vorbehalten.

## Contents

|  |    |
|--|----|
| Intended Use _____                       | 13 |
| Safety Notices _____                     | 13 |
| Items Supplied and Device Overview _____ | 15 |
| Charging Up the Battery _____            | 16 |
| Assembling the Device _____              | 16 |
| Use _____                                | 17 |
| Cleaning and Storage _____               | 18 |
| Technical Data _____                     | 19 |
| Troubleshooting _____                    | 20 |

## Symbols and Signal Words



Danger symbols: These symbols indicate a risk of injury.



Read through the associated safety notices carefully and follow them.



Supplementary information



Read operating instructions before use!



Protection class II



Only use indoors!



Direct current

Signal words indicate hazards if the associated notices are not followed.

### **DANGER**

high risk, results in serious injury or death

### **WARNING**

medium risk, may result in serious injury or death

### **CAUTION**

low risk, may result in minor or moderate injury

### **NOTICE**

may result in risk of damage to material

Dear Customer,

We are delighted that you have chosen this **cordless mop**.

Before using the device for the first time, please read the operating instructions carefully and keep them for future reference. If the device is given to someone else, it should always be accompanied by these operating instructions. They are an integral part of the device. The manufacturer and importer do not accept any liability if the information in these operating instructions is not complied with.

If you have any questions about the device and about spare parts / accessories, please contact the customer service department via our website:

**[www.ds-group.de/kundenservice](http://www.ds-group.de/kundenservice)**

## Intended Use

- The device is intended to be used for the dry cleaning of all smooth surfaces.
- 
 On no account should the device be used to suck up the following:
  - liquids or wet substances (e.g. wet carpet shampoo)
  - glowing ash, cigarette ends, matches, etc.
  - inflammable or explosive substances
  - pointed, hard objects such as large pieces of broken glass
- Do **not** use the device on deep-pile carpets and rough floors (e.g. made of concrete).
- The device is for personal use only and is not intended for commercial applications.
- The device should only be used as described in the operating instructions. Any other use is deemed to be improper.
- The warranty does not cover faults caused by incorrect handling, damage or attempted repairs. The same applies to normal wear and tear.

## Safety Notices

**WARNING: Note all safety notices, instructions, illustrations and technical data provided with this device.** Failure to follow the safety notices and instructions may result in electric shock, fire and / or injuries.

- This appliance can be used by **children** aged from 8 years and above and persons with reduced physical, sensory or mental capabilities or lack of experience and knowledge if they have been given supervision or instruction concerning use of the appliance in a safe way and understand the hazards involved. **Children** shall **not** play with the appliance. Cleaning and **user maintenance** shall not be made by **children** without supervision.
- **Children** younger than 8 years of age and animals must be kept away from the device and the charger.
- The charger must always be disconnected from the mains power when it is left unattended or cleaned.
- **WARNING:** For the purposes of recharging the battery, only use the detachable supply unit provided with this appliance.
- Do not make any modifications to the device. If the device is damaged, it must be replaced by the manufacturer, customer service department or a similarly qualified person (e.g. specialist workshop) in order to avoid any hazards.



### **DANGER – Risk of Electric Shock!**

- Use and store the device only in closed rooms.
- Do not use or store the device in rooms with high humidity.
- Never immerse the device and the charger in water or other liquids and ensure that they cannot fall into water or become wet.
- Never touch the device and the charger with wet hands when the device is connected to the mains power.



### **WARNING – Danger of Injury!**

- Keep children and animals away from the packaging material. There is a danger of suffocation.
- **Danger of becoming stuck!** Keep animals, hair, jewellery, wide clothing, fingers and all other body parts away from the suction opening of the device. They could become caught.



### **WARNING – Danger from Rechargeable Batteries**

- This appliance contains batteries that are non-replaceable. Protect the device from: fire, high temperatures of over 50°C, direct sunlight and sub-zero temperatures. The battery could ignite or explode. Do not store the device with a built-in battery in a vehicle where it might be exposed to extreme temperatures.
- Protect the inserted charger from persistent moisture. Load and store the rechargeable batteries only in closed rooms. Do not use, charge or store it in rooms with high humidity.
- Do not charge up the device in the vicinity of highly flammable materials (curtains, textiles, etc.).
- Remove a dead battery from the device immediately. Clean the contacts before a new battery is inserted.
- If the battery leaks, do not allow your skin, eyes and mucous membranes to come into contact with the battery acid. There is a danger of burns. If you do touch battery acid, rinse the affected areas with abundant clear water straight away and seek medical assistance immediately.
- Do not use the device if the battery has leaked.



### **WARNING – Danger of Fire!**

- Do not cover the device during operation in order to prevent it from catching fire. Do not insert anything into the openings of the device and make sure that they do not become clogged or covered.

## NOTICE – Risk of Damage to Material and Property

- The device should only be used if it has been fully and correctly assembled!
- Use only original accessories from the manufacturer in order to guarantee that there is no interference that may prevent the device from working and to avoid possible damage.
- Do not place heavy objects on the device or the charger.
- Protect the device from heat, naked flames, sub-zero temperatures, persistent moisture, wet conditions and impacts.

## Items Supplied and Device Overview

Check the items supplied for completeness and the components for transport damage. If you find any damage, do not use the device but contact our customer service department. Remove any possible films, stickers or transport protection from the device. **Never remove the rating plate and any possible warnings!**

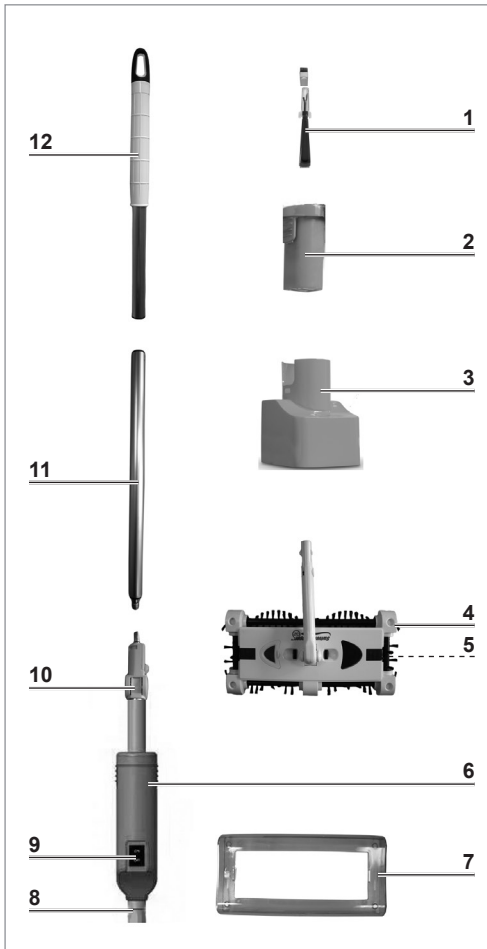

- 1 Cleaning tool
- 2 Battery
- 3 Charger
- 4 Cleaning foot
- 5 Dirt container (on the bottom of the cleaning foot)
- 6 Battery compartment
- 7 Cover of the cleaning foot
- 8 Bottom shaft piece
- 9 On / Off switch
- 10 Joint
- 11 Middle shaft piece
- 12 Top shaft piece

Not shown:

- Supply unit
- Operating instructions

## Charging Up the Battery



### PLEASE NOTE!

- Only connect the charger to a plug socket that is properly installed and matches the technical data of the charger. The plug socket must also be readily accessible after connection so that the connection to the mains can quickly be isolated.
- Pull the charger out of the plug socket if an error occurs during operation or before a thunderstorm.
- It is essential that you charge up the battery fully before you first use the device in order to achieve the maximum charging capacity. If the battery is fully discharged during use, it must be fully charged up again before it is next used.

**PLEASE NOTE:** The battery needs approximately 8 hours to charge up on a first charge. The length of time required for subsequent recharging depends on the charging status of the battery in each case; if the battery is flat, it is approximately 5 hours.

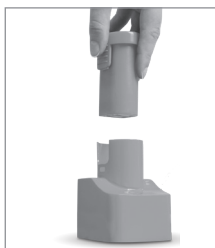

1. Insert the battery (2) into the charger (3) until you hear it engage. Make sure that the two arrows are pointing towards each other.
2. Connect the charger to an easily accessible plug socket.
3. Fully charge up the battery.

4. Pull the charger out of the plug socket.
5. Remove the battery from the charger by pressing together the two release buttons on the side of the battery and pulling out the battery at the same time.

## Assembling the Device

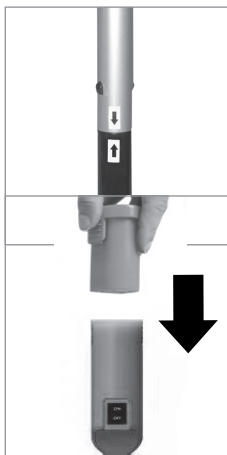

1. Plug the bottom shaft piece (8) onto the shaft piece of the cleaning foot (4). Make sure that the two arrows on the shaft pieces are pointing towards each other. When you push them together, press together the two locking lugs on the shaft piece of the cleaning foot. The locking lugs must then engage in the openings of the bottom shaft piece.
2. Screw the middle shaft piece (11) onto the bottom shaft piece and the top shaft piece (12) onto the middle shaft piece.
3. Insert the battery (2) into the battery compartment (6) on the bottom shaft piece. Make sure that the two arrows are pointing towards each other.



## Use



### PLEASE NOTE!

- Ensure that there are no larger, sharp objects on the surface which is to be cleaned.
- When you lift up the device, always keep the cleaning foot horizontal so that no dirt can fall out of the dirt container.
- Switch the device off after each surface has been cleaned as this will considerably increase the operating time on each battery charge. Charge up the battery after use (see the “Charging Up the Battery” chapter).

1. Move the On / Off switch (9) to the **ON** position to switch on the device. The brushes of the cleaning foot (4) start to rotate.
2. Move the cleaning foot over the surface which is to be cleaned. The dirt is picked up by the rotating brushes and collected in the dirt container (5) on the bottom of the cleaning foot.



If too much dirt blocks up the brushes, they may come to a standstill. In this case, move the On / Off switch to the **OFF** position, take the battery (2) out of the battery compartment (6) and clean the brushes (see the “Cleaning and Storage” chapter).

3. Move the On / Off switch to the **OFF** position to switch off the device.
4. Empty the dirt container after each use (see the “Cleaning and Storage” chapter – “Emptying the Dirt Container”).

## Bending the Shaft

The shaft can be bent up to an angle of 90° to make it easier to handle.

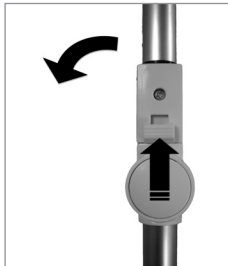

1. Slide up the button on the side of the joint (10) and at the same time move the shaft towards the battery compartment (6). The angle is infinitely adjustable.
2. Let go of the button to fix the shaft at the set angle.

## Cleaning and Storage



### PLEASE NOTE!

- Do not use any sharp or abrasive cleaning agents to clean the device. They could damage the surfaces.

1. Make sure that the device is switched off.
2. Remove the battery (2) by pressing together the two release buttons on the side of the battery and pulling out the battery at the same time.
3. Empty the dirt container (5) (see the “Emptying the Dirt Container” section).
4. Wipe down all parts of the device with a dry or damp, lint-free cloth.
5. Remove dirt, hair and threads from the brushes in the cleaning foot (4) on a regular basis (see the “Cleaning Brushes” section).
6. Store the device, the charger (3) and the battery in a dry, frost-free place which is not accessible to children and animals.



To make it easier to store, fold the side of the cleaning foot on which the magnet is located up towards the shaft.

### Emptying the Dirt Container

1. Hold the cleaning foot (4) over a dustbin.



2. Open the dirt container (5) by pressing together the two catches next to the shaft. The flap of the dirt container will flip open immediately and the dirt will drop into the dustbin.
3. Flip the dirt container shut. The catches must audibly engage.

### Cleaning Brushes

As is the case with all cleaning equipment with rotating brushes, hair, threads and other small parts collect on the cleaning brushes over time. We recommend that the brushes are cleaned from time to time with the help of the cleaning tool (1) supplied.

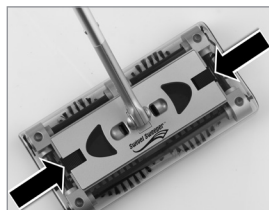

1. To make the brushes easier to access, remove the cover of the cleaning foot (4) by sliding the two catches on the cleaning foot towards one another and taking off the cover.
2. Remove any dust and dirt from the brushes with the help of the cleaning tool.
3. Place the cover on the cleaning foot and fix it in place with the catches by sliding them away from one another.

**PLEASE NOTE:** A small magnet is located on the bottom shaft piece (8) and the cover in each case. When you insert the cover, make sure that both magnets are pointing towards each other.

## Disposal



Dispose of the packaging material in an environmentally friendly manner so that it can be recycled.



(Rechargeable) batteries must not be disposed of along with the household waste. Consumers are legally obliged to dispose of (rechargeable) batteries separately.

(Rechargeable) batteries can be handed in free of charge at a collection point of the local authority/district or in retailers so that they can be disposed of in an environmentally friendly way and valuable raw materials can be recovered. If they are not disposed of properly, toxic ingredients may escape into the environment and cause harm to the health of humans, animals and plants.

Only dispose of (rechargeable) batteries when they are discharged. If possible, use rechargeable batteries rather than single-use batteries.

In the case of (rechargeable) batteries containing lithium, tape over the poles before you dispose of them to prevent a short circuit. A short circuit may cause a fire or explosion.



The adjacent symbol (crossed-out bin underlined) means that used devices should not be disposed of in the domestic waste, but should instead be taken to special collection and return systems.

Owners of used devices must remove from the used device any used batteries or rechargeable batteries which are not encapsulated by the used device and can be removed in a non-destructive way and dispose of them separately (see also the section on battery disposal).

Owners of used devices from private households can take them free of charge to the collection points of the public waste disposal authorities or the disposal points which are set up by manufacturers and distributors under the Electrical Equipment Act. Businesses which market electrical and electronic devices are also obliged to take back used devices.

## Technical Data

Article numbers: 01409 (purple); 07019 (emerald green); 08495 (limegreen), 08531 (red)

ID of operating instructions: Z 01409\_07019\_08495\_08531 M DS V3 0922 mh

### Device

Model number: TK21006G2  
 Voltage supply: 7,2 V DC, Li-Ion battery, 1500 mAh  
 Power: 15 W  
 Battery charge duration: 5–8 hours, depending on the charging status

### Charger

Model number: JF-DY095060E  
 Input voltage: 100 - 240 V ~ 50 / 60 Hz  
 Output voltage: 9,5 V DC, 600 mA  
 Power: 5,7 W  
 Protection class: II



## Troubleshooting

If the device does not work properly, check whether you are able to rectify the problem yourself. If the problem cannot be solved with the steps below, contact the customer service department.



**Do not attempt to repair an electrical device yourself!**

| Problem  | Possible cause  | Solution  |
|--|---|---|
| The device only works slowly or does not start.              | The battery (2) is empty.   | Charge up the battery.                              |
|  | The battery (2) is not placed in the battery compartment (6) correctly.                                       | Correct the fit of the battery.                     |
|  | The bottom shaft piece (8) and the shaft piece of the cleaning foot (4) are not connected together correctly. | Correct the fit.                                    |
|  | The On / Off switch (9) is in the <b>OFF</b> position.  | Move the On / Off switch to the <b>ON</b> position. |
| The battery is not charging up.                              | The battery (2) is not placed in the charger (3) correctly.   | Correct the fit of the battery.                     |
|  | The charger (3) is not inserted correctly in the plug socket.   | Correct the fit of the charger.                     |
|  | The plug socket is defective.   | Try another socket.                                 |
|  | There is no mains voltage.  | Check the fuse of the mains connection.             |
| The device operates but does not pick up any dirt.           | The dirt container (5) is full.   | Empty the dirt container.                           |
|  | Dirt particles will remain stuck to the carpet or will be too big / heavy to be picked up by the device.      | Remove by hand.                                     |
| During cleaning the device loses some of the dirt and waste. | The dirt container (5) is full.   | Empty the dirt container.                           |
|  | The flap of the dirt container (5) is not shut correctly.   | Correct the fit of the flap.                        |
|  | Dirt has become trapped in the brushes.   | Clean the brushes.                                  |

All rights reserved.

## Contenu

|                                   |    |
|-----------------------------------|----|
| Utilisation conforme _____        | 22 |
| Consignes de sécurité _____       | 22 |
| Rechargement des accus _____      | 25 |
| Assemblage de l'appareil _____    | 25 |
| Utilisation _____                 | 26 |
| Nettoyage et rangement _____      | 27 |
| Mise au rebut _____               | 28 |
| Caractéristiques techniques _____ | 28 |
| Dépannage _____                   | 29 |

## Symboles et mentions d'avertissement



Symboles de danger : ces symboles signalent des risques de blessure. Lisez et observez attentivement les consignes de sécurité correspondantes.



Informations complémentaires



Consultez le mode d'emploi avant utilisation !



Classe de protection II



À utiliser uniquement à l'intérieur de locaux !



Courant continu

Les mentions d'avertissement désignent les risques qu'implique le non respect des consignes correspondantes.

### DANGER

Risque accru induisant des blessures graves, voire mortelles

### AVERTISSEMENT

Risque moyen pouvant induire des blessures graves, voire mortelles

### ATTENTION

Risque faible pouvant induire des blessures bénignes ou de moyenne gravité

### AVIS

Risque de dégâts matériels

Chère cliente, cher client,

Nous vous félicitons d'avoir fait l'acquisition de ce **balai rechargeable**.

Veuillez lire attentivement le présent mode d'emploi avant la première utilisation de l'appareil et le conserver précieusement pour toute consultation ultérieure. En cas de prêt ou de don de cet appareil à une tierce personne, n'oubliez pas d'y joindre ce mode d'emploi. Il fait partie intégrante de l'appareil. Le fabricant et l'importateur déclinent toute responsabilité en cas de non-observation des instructions qu'il contient.

Pour toute question concernant l'appareil et ses pièces de rechange et accessoires, vous pouvez contacter le service après-vente à partir de notre site Internet :

**[www.ds-group.de/kundenservice](http://www.ds-group.de/kundenservice)**

## Utilisation conforme

- L'appareil est destiné au nettoyage à sec de toutes les surfaces lisses.
- Vous ne devez en aucun cas aspirer les matières et objets suivants :
  - liquides ou matières mouillées (par ex. du shampoing moquette au mouillé) ;
  - cendres, mégots, allumettes encore incandescents, etc. ;
  - matières combustibles ou inflammables ;
  - objets durs à angles vifs, tels que des éclats de verre assez gros.
- N'utilisez **pas** l'appareil sur des tapis et moquettes à poils longs ni sur des sols rugueux (par ex. en béton).
- Cet appareil est conçu pour un usage domestique, non professionnel.
- Il doit être utilisé uniquement tel qu'indiqué dans le présent mode d'emploi. Toute autre utilisation est considérée comme non conforme.
- Tout défaut imputable à une utilisation non-conforme, à une détérioration ou à des tentatives de réparation est exclu de la garantie. L'usure normale est également exclue de la garantie.

## Consignes de sécurité

 **Avertissement : prière d'observer l'intégralité des consignes de sécurité, des instructions, des illustrations et des caractéristiques techniques dont est doté cet appareil.** Tout manquement aux consignes de sécurité et aux instructions données peut provoquer une décharge électrique, un incendie et/ou des blessures.

- Cet appareil peut être utilisé par des **enfants** à partir de 8 ans et par des personnes aux capacités physiques, sensorielles ou mentales réduites ou manquant d'expérience et de connaissances, à condition qu'ils aient reçu une surveillance ou des instructions concernant l'utilisation de l'appareil en toute sécurité et qu'ils comprennent les risques encourus. Les **enfants ne doivent pas** jouer avec l'appareil. Le nettoyage et **l'entretien par l'utilisateur** ne doivent pas être effectués par des **enfants** sans surveillance
- Tenir l'appareil et le chargeur hors de portée des animaux et des **enfants** de moins de 8 ans.
- Le chargeur branché doit toujours être débranché du secteur lorsqu'il n'est pas sous surveillance ou nettoyé.
- Avertissement : Pour recharger la batterie, utilisez uniquement le bloc d'alimentation amovible fourni avec cet appareil.

- Ne procéder à aucune modification sur l'appareil. Si l'appareil est endommagé, c'est au fabricant, au service après-vente ou à toute personne aux qualifications similaires (par ex. un atelier spécialisé) qu'il revient de le réparer afin d'éviter tout danger.



### **DANGER – Risque d'électrocution !**

- Utiliser et entreposer l'appareil uniquement dans des pièces fermées.
- Ne pas utiliser ni stocker l'appareil dans des pièces à fort taux d'humidité.
- Ne jamais plonger l'appareil et le chargeur dans l'eau ou tout autre liquide et s'assurer que ceux-ci ne risquent pas de tomber dans l'eau ou d'être mouillés.
- Ne jamais saisir le chargeur avec les mains humides lorsque l'appareil est raccordé au réseau électrique.



### **AVERTISSEMENT – Risque de blessure !**

- Ne pas laisser les emballages à la portée des enfants et des animaux. Risque de suffocation !
- **Risque d'effet ventouse !** Tenir animaux, cheveux, bijoux, vêtements amples, doigts et toute autre partie du corps éloignés de la prise d'aspiration de l'appareil. Sous l'effet de l'aspiration, ceux-ci risqueraient d'adhérer fermement à l'appareil.



### **AVERTISSEMENT – Risque émanant des accus**

- Cet appareil contient des piles qui ne sont pas remplaçables. À protéger des flammes, des fortes températures supérieures à 50 °C, du rayonnement direct du soleil et des températures négatives. Les accus pourraient s'enflammer ou exploser. Ne pas conserver l'appareil avec ses accus intégrés à bord d'un véhicule où il pourrait être exposé à des températures extrêmes.
- Éviter tout séjour prolongé de l'accu insérée à l'humidité. Charger et stocker les accus uniquement dans des pièces fermées. Ne pas utiliser, recharger ni stocker l'appareil dans des pièces à fort taux d'humidité.
- L'appareil ne doit pas être rechargé à proximité de matériaux facilement inflammables (rideaux, textiles, etc.).
- Immédiatement retirer de l'appareil tout bloc d'accus qui fuit. Nettoyer les contacts avant de remettre des accus neufs en place.
- Si les accus fuient, éviter tout contact de la peau, des yeux ou des muqueuses avec l'électrolyte. Risque de brûlures ! En cas de contact avec l'électrolyte, rincer immédiatement et abondamment à l'eau claire les zones touchées, puis faire appel sans attendre aux secours médicaux.
- Ne pas utiliser l'appareil si les accus fuient.



### **AVERTISSEMENT – Risque d'incendie !**

- Afin d'éviter tout risque d'incendie de l'appareil, ne pas le couvrir lorsqu'il est en cours de fonctionnement. N'introduire aucun objet dans les orifices de l'appareil et s'assurer que ceux-ci ne sont pas obstrués ou recouverts.

## AVIS – Risque de dégâts matériels

- N'utiliser l'appareil que s'il est entièrement et correctement assemblé !
- Utiliser uniquement des accessoires d'origine du fabricant pour ne pas entraver le bon fonctionnement de l'appareil et éviter tout éventuel dommage.
- Ne jamais poser d'objets lourds sur l'appareil ou le chargeur.
- Veiller à ce que l'appareil ne soit pas soumis à des chocs; le maintenir éloigné de la chaleur et des flammes, ne pas l'exposer à des températures négatives, ni trop longtemps à l'humidité et ne pas le mouiller.

## Composition et vue générale de l'appareil

S'assurer que l'ensemble livré est complet et que les composants ne présentent pas de dommages imputables au transport. En cas de dommages, ne pas utiliser l'appareil, mais contacter le service après-vente.

Enlever de l'appareil les éventuels films protecteurs, adhésifs ou protections de transport. **Ne jamais ôter la plaque signalétique de l'appareil ni les éventuelles mises en garde apposées.**

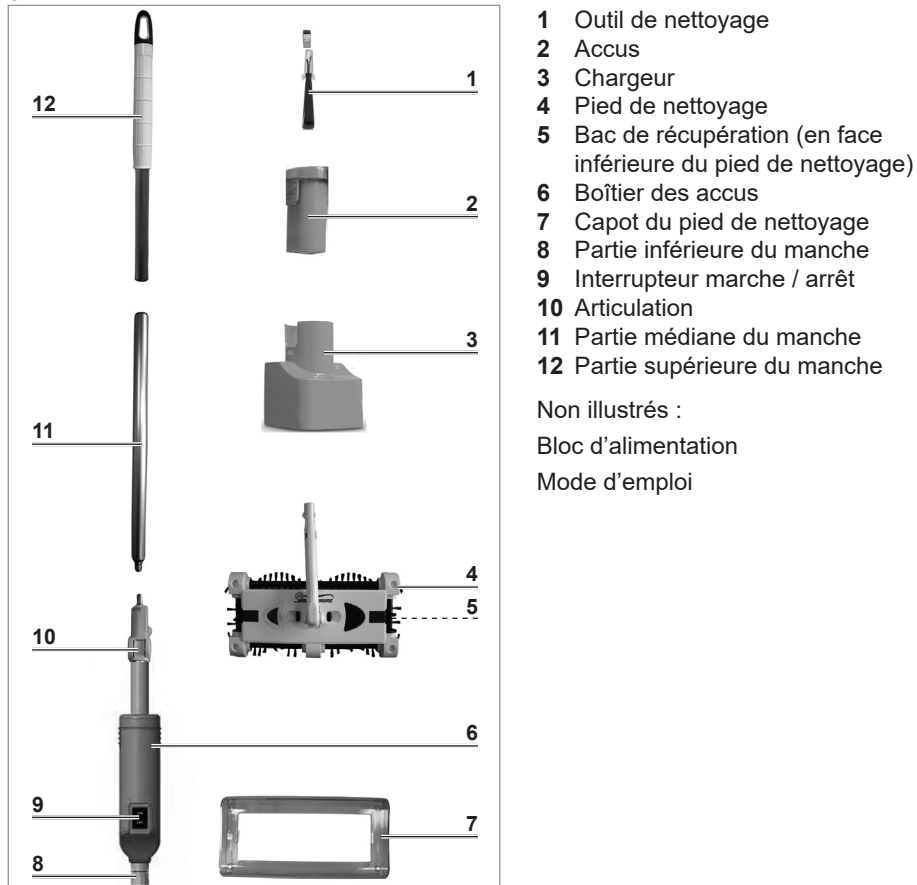

- 1 Outil de nettoyage
- 2 Accus
- 3 Chargeur
- 4 Pied de nettoyage
- 5 Bac de récupération (en face inférieure du pied de nettoyage)
- 6 Boîtier des accus
- 7 Capot du pied de nettoyage
- 8 Partie inférieure du manche
- 9 Interrupteur marche / arrêt
- 10 Articulation
- 11 Partie médiane du manche
- 12 Partie supérieure du manche

Non illustrés :

Bloc d'alimentation

Mode d'emploi



## Rechargement des accus



### À NOTER !

- Brancher le chargeur uniquement sur une prise de courant correctement installée et mise à la terre, et dont les caractéristiques techniques correspondent à celles de le chargeur. La prise doit rester facilement accessible même après le branchement de sorte à pouvoir couper rapidement l'alimentation de l'appareil.
- Débrancher la fi che du secteur si un dysfonctionnement survient en cours d'utilisa- tion ou avant un orage.
- Avant la première mise en service, vous devez impérativement recharger les accus intégralement pour qu'ils puissent atteindre leur capacité de charge maximale. Si les accus se vident complètement en cours d'utilisation, ils doivent être intégralement rechargés avant d'être à nouveau réutilisés.

**À NOTER :** le temps de charge pour le premier rechargement est d'env. 8 heures. La durée des rechargements ultérieurs dépend de la charge effective des accus ; pour des accus vides, elle est d'env. 5 heures.

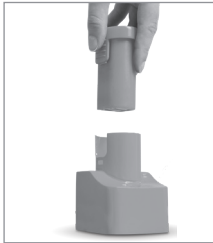

1. Insérez les accus (2) dans le chargeur (3) jusqu'à ce qu'ils s'enclenchent audiblement. Veillez à ce que les flèches pointent l'une vers l'autre.
2. Branchez le chargeur sur une prise de courant aisément accessible.
3. Rechargez entièrement les accus.
4. Débranchez le chargeur de la prise de courant.
5. Prélevez les accus du chargeur en pressant les deux touches de déverrouillage latérales des accus pour les extraire.

## Assemblage de l'appareil

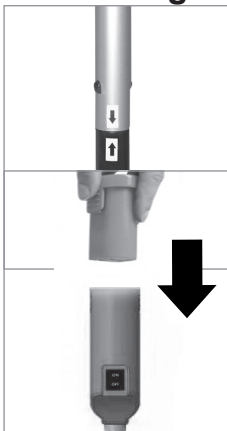

1. Insérez la partie inférieure du manche (8) sur le manche du pied de nettoyage (4). Veillez à ce que les deux flèches aux extrémités du manche pointent l'une vers l'autre. Au moment de l'emboîtement, pressez les deux crans d'arrêt sur le manche du pied de nettoyage. Les crans d'arrêt doivent ensuite s'engager dans les ouvertures de la partie inférieure du manche pour s'enclencher.
2. Vissez la partie médiane du manche (11) sur la partie inférieure puis la partie supérieure du manche (12) sur la partie médiane.
3. Insérez les accus (2) dans le boîtier des accus (6) sur la partie inférieure du manche. Veillez à ce que les flèches pointent l'une vers l'autre.

## Utilisation



### À NOTER !

- Assurez-vous qu'aucun objet coupant de grande taille ne se trouve sur la surface à nettoyer.
- L'appareil doit toujours être soulevé le pied de nettoyage bien à l'horizontale afin que les salissures ne s'échappent pas du bac de récupération.
- Arrêtez l'appareil après chaque nettoyage de surface, ceci prolonge nettement la durée d'utilisation de chaque charge d'accus. Rechargez entièrement les accus après utilisation (voir paragraphe « Rechargement des accus »).

1. Amenez l'interrupteur marche / arrêt (9) en position **ON** (marche) pour mettre l'appareil en marche. Les brosses du pied de nettoyage (4) commencent leur rotation.
2. Passez le pied de nettoyage sur la surface à nettoyer. La saleté est saisie par les brosses rotatives et collectée dans le bac de récupération (5) logé en face inférieure du pied de nettoyage.



Lorsqu'une trop grande quantité de salissures engorge les brosses, celles-ci peuvent s'immobiliser. Dans un tel cas, **amenez** l'interrupteur marche / arrêt en position **OFF** (arrêt), extrayez les accus (2) du boîtier des accus (6) et nettoyez les brosses (voir paragraphe « Nettoyage et rangement »).

3. Placez l'interrupteur marche / arrêt en position **OFF** (arrêt) pour arrêter l'appareil.
4. Videz le bac de récupération après chaque utilisation (voir paragraphe « Nettoyage et rangement » – « Vidage du bac de récupération »).

### Pliage du manche

Pour une meilleure manipulation, le manche peut se plier jusqu'à 90 °C.

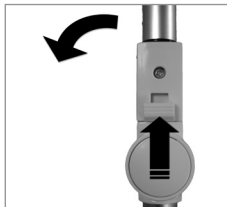

1. Relevez la touche sur le côté de l'articulation (10) et déplacez simultanément le manche en direction du boîtier des accus (6). L'angle se règle en continu.
2. Relâchez la touche pour bloquer le manche selon l'angle donné.

## Nettoyage et rangement



### À NOTER !

- Pour le nettoyage de l'appareil, n'utilisez pas de produits corrosifs ou abrasifs qui risqueraient d'endommager les surfaces.

1. Assurez-vous que l'appareil est bien éteint.
2. Prélevez les accus (2) en pressant les deux touches de déverrouillage latérales des accus pour les extraire.
3. Videz le bac de récupération (5) (voir section « Vidage du bac de récupération »).
4. Passez un chiffon sec ou humide qui ne peluche pas sur toutes les parties de l'appareil.
5. Éliminez régulièrement salissures, cheveux et fils pris dans les brosses du pied de nettoyage (4) (voir section « Nettoyage des brosses »).
6. Rangez l'appareil, le chargeur (3) et les accus dans un endroit sec, à l'abri du gel et hors de portée des enfants et des animaux domestiques.



Pour le rangement sur un faible encombrement, relevez en direction du manche le côté du pied de nettoyage où se trouve l'aimant.

### Vidage du bac de récupération

1. Maintenez le pied de nettoyage (4) au-dessus d'une poubelle.



2. Ouvrez le bac de récupération (5) en pressant les deux verrous de part et d'autre du manche. Le volet du bac de récupération s'ouvre immédiatement et les salissures tombent dans la poubelle.
3. Refermez le bac de récupération. Les verrous doivent s'enclencher en produisant un déclic audible.

### Nettoyage des brosses

Comme pour tous les appareils de nettoyage à brosses rotatives, des cheveux, fils et autres particules s'accumulent au fil du temps sur les brosses de nettoyage. Nous recommandons de nettoyer les brosses de temps à autres avec l'outil de nettoyage (1) fourni à la livraison de l'appareil

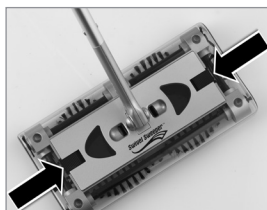

1. Afin que les brosses soient plus aisément accessibles, retirez par le haut le capot du pied de nettoyage (4) qui se libère en amenant les deux verrous sur le pied de nettoyage l'un vers l'autre.
2. Éliminez la poussière et les salissures des brosses avec l'outil de nettoyage.
3. Placez le capot sur le pied de nettoyage et fixez-le à l'aide des verrous en les écartant l'un de l'autre.

**À NOTER :** sur la partie inférieure du manche (8) et le capot se trouve un petit aimant. Lors de la mise en place du capot, veillez à ce que les deux aimants soient orientés l'un vers l'autre.

## Mise au rebut



Débarrassez-vous des matériaux d'emballage dans le respect de l'environnement en les déposant à un point de collecte prévu à cet effet.



Les piles et les batteries ne doivent pas être éliminées avec les déchets ménagers. Les consommateurs sont tenus de recycler séparément les piles et les batteries.

Les piles et les batteries peuvent être déposées gratuitement dans les points de collecte communaux / de quartier ou des commerces en vue de leur mise au rebut respectueuse de l'environnement et d'une valorisation des matières premières qui les composent. Une mise au rebut impropre peut causer la diffusion dans l'environnement de substances toxiques ayant des effets nocifs sur la santé des personnes, des animaux et des végétaux.

Les piles et batteries doivent être déposées uniquement en l'état déchargé. Utiliser si possible des piles rechargeables à la place des piles à usage unique.

Avant la mise au rebut, isoler les pôles des piles et des batteries au lithium avec du ruban adhésif afin d'éviter un court-circuit. Un court-circuit peut en effet causer un incendie ou une explosion.



Le symbole ci-contre (conteneur à déchets barré et souligné) signifie que les appareils usagés ne doivent pas être jetés avec les ordures ménagères, mais déposés dans des centres de collecte et de recyclage spécifiques.

Les propriétaires d'appareils usagés doivent en retirer les piles et batteries usagées qui peuvent en être extraites sans subir de dommages afin d'en assurer la mise au rebut séparément (voir également la section se rapportant à la mise au rebut des piles).

Les particuliers propriétaires d'appareils usagés peuvent les déposer gratuitement dans les points de collecte d'organismes de recyclage de droit public ou bien dans les points de recyclage mis en place par les fabricants et les revendeurs au sens de la loi allemande sur les équipements électriques et électroniques. Les commerces qui mettent des équipements électriques et électroniques sur le marché sont également tenus de les reprendre.

## Caractéristiques techniques

Référence article : 01409 (violet); 07019 (vert émeraude); 08495 (vert citron); 08531 (rouge)

ID mode d'emploi : Z 01409\_07019\_08495\_08531 M DS V3 0922 mh

### Appareil

Numéro de modèle : TK21006G2

Tension d'alimentation : 7,2 V DC, Li-Ion accu, 1500 mAh

Puissance : 15 W

Temps de charge des accus : 5 à 8 heures, selon l'état de charge

### Chargeur

Numéro de modèle : JF-DY095060E

Tension d'entrée : 100 - 240 V ~ 50 / 60 Hz

Tension de sortie : 9,5 V DC, 600 mA

Puissance : 5,7 W

Classe de protection : II



## Dépannage

Si l'appareil ne fonctionne pas correctement, examiner le problème pour constater s'il est possible d'y remédier par soi-même. À défaut de résoudre le problème selon les indications suivantes, contacter le service après-vente.



**Ne pas essayer de réparer soi-même un appareil électrique !**

| Problème   | Cause possible   | Solution   |
|--|--|--|
| L'appareil ne fonctionne que très lentement ou ne démarre pas.   | Les accus (2) sont vides.  | Rechargez les accus.   |
|  | Les accus (2) ne sont pas correctement en place dans leur boîtier (6).   | Corrigez la position des accus.                                      |
|  | La partie inférieure du manche (8) et le manche du pied de nettoyage (4) ne sont pas emmanchés correctement l'un dans l'autre. | Corrigez leur position.  |
|  | L'interrupteur marche / arrêt (9) est en position <b>OFF</b> (arrêt).  | Amenez l'interrupteur marche / arrêt en position <b>ON</b> (marche). |
| Les accus ne se rechargent pas.                                  | Les accus (2) ne sont pas correctement en place dans le chargeur (3).  | Corrigez la position des accus.                                      |
|  | Le chargeur (3) n'est pas branché correctement à la prise de courant.  | Corrigez la position du chargeur.                                    |
|  | La prise est défectueuse.  | Essayez le branchement sur une autre prise.                          |
|  | Il n'y a pas de tension secteur.   | Contrôlez le fusible du secteur.                                     |
| L'appareil tourne mais ne ramasse pas la saleté.                 | Le bac de récupération (5) est plein.  | Videz le bac de récupération.  |
|  | Des salissures restent accrochées à la moquette ou sont trop grosses / trop lourdes pour que l'appareil les élimine.           | Enlevez-les à la main.   |
| L'appareil perd des saletés et des déchets pendant le nettoyage. | Le bac de récupération (5) est plein.  | Videz le bac de récupération.  |
|  | Le volet du bac de récupération (5) n'est pas correctement fermé.  | Corrigez la position du volet.                                       |
|  | De la salissure s'est prise dans les brosses.  | Nettoyez les brosses.  |

Tous droits réservés.

## Inhoud

|  |    |
|--|----|
| Doelmatig gebruik _____                    | 31 |
| Veiligheidsinstructies _____               | 31 |
| Leveringsomvang en apparaatoverzicht _____ | 33 |
| Accu opladen _____                         | 34 |
| Apparaat monteren _____                    | 34 |
| Gebruik _____                              | 35 |
| Reinigen en opbergen _____                 | 36 |
| Afvoeren _____                             | 37 |
| Technische gegevens _____                  | 37 |
| Storingen verhelpen _____                  | 38 |

## Symbolen en signaalwoorden



Gevaarsymbolen: deze symbolen geven verwondingsgevaaren aan. De bijhorende veiligheidsaanwijzingen aandachtig doorlezen en opvolgen.



Aanvullende informatie



Gebruiksaanwijzing vóór gebruik lezen!



Elektrische veiligheidsklasse II



Alleen in binnenruimten gebruiken!



Gelijkstroom

Signaalwoorden duiden op gevaren die ontstaan als de bij horende instructies niet in acht worden genomen.

### GEVAAR

hoog risico, heeft ernstige verwonding of de dood tot gevolg

### WAARSCHUWING

gemiddeld risico, kan ernstige verwonding of de dood tot gevolg hebben

### VOORZICHTIG

laag risico, kan lichte tot matige verwonding tot gevolg hebben

### LET OP

kan risico van materiële schade tot gevolg hebben

Geachte klant,

Wij danken u dat u hebt gekozen voor de aankoop van deze **accubezem**.

Lees vóór het eerste gebruik van het apparaat de gebruiksaanwijzing zorgvuldig door en bewaar deze om haar later nog eens te kunnen nalezen. Als u het apparaat doorgeeft aan derden dient u ook deze gebruiksaanwijzing mee te geven. Deze is een bestanddeel van het apparaat. Fabrikant en importeur aanvaarden geen aansprakelijkheid als de informatie in deze gebruiksaanwijzing niet in acht wordt genomen.

Neem bij vragen over het apparaat en reserveonderdelen / toebehoren contact op met de klantenservice via onze website: **[www.ds-group.de/kundenservice](http://www.ds-group.de/kundenservice)**

## Doelmatig gebruik

- Het apparaat is bestemd voor het droog reinigen van alle gladde oppervlakken.



Zuig in geen geval het volgende op:

- vloeistoffen of natte stoffen (bijv. natte tapijtshampoo)
  - gloeiende as, sigarettenpeuken, luciferstokjes enz.
  - brandbare of ontvlambare stoffen
  - scherpe, harde voorwerpen, bijv. grote glassplinters
- Gebruik het apparaat **niet** op hoogpolige tapijten en ruwe vloeren (bijv. van beton).
  - Het apparaat is bedoeld voor particulier gebruik, niet voor commerciële doeleinden.
  - Gebruik het apparaat uitsluitend zoals beschreven in de gebruiksaanwijzing. Elk ander gebruik geldt als ondoelmatig.
  - Alle gebreken die zijn ontstaan door ondeskundige behandeling, beschadiging of reparatiepogingen, zijn uitgesloten van garantie. Dit geldt ook voor de normale slijtage.

## Veiligheidsinstructies



**WAARSCHUWING: neem alle veiligheidsaanwijzingen, instructies, afbeeldingen en technische gegevens die op dit apparaat zijn aangebracht in acht.** Nalatigheid bij het naleven van de veiligheidsaanwijzingen en instructies kan een elektrische schok, brand en/of letsel tot gevolg hebben.

- Dit apparaat kan worden gebruikt door **kinderen** vanaf 8 jaar en personen met verminderde lichamelijke, zintuiglijke of geestelijke vermogens of met gebrek aan ervaring en kennis, indien zij onder toezicht staan of instructies hebben gekregen over het veilig gebruik van het apparaat en de gevaren ervan begrijpen. **Kinderen** mogen **niet** met het toestel spelen. Reiniging en **gebruikersonderhoud** mogen niet zonder toezicht door **kinderen** worden uitgevoerd.
- **Kinderen** jonger dan 8 jaar en dieren moeten uit de buurt worden gehouden van het apparaat en de oplader.
- De aangesloten oplader moet als het niet onder toezicht staat en vóór het monteren, uiteen halen of reinigen altijd van het stroomnet worden geïsoleerd.
- **WAARSCHUWING:** Gebruik voor het opladen van de batterij uitsluitend de bij dit apparaat geleverde uitneembare voedingseenheid.
- Voer geen veranderingen uit aan het apparaat. Wanneer het apparaat is beschadigd, dan moet dit om gevaren te vermijden worden vervangen door de fabrikant, de klantenservice of door

een gelijkaardig gekwalificeerde persoon (bijv. in een professionele werkplaats).



### **GEVAAR – Gevaar voor een elektrische schok**

- Alleen gebruiken en opbergen in gesloten ruimtes.
- Niet gebruiken of opbergen in ruimtes met een hoge luchtvochtigheid.
- Dompel het apparaat en de oplader nooit in water of andere vloeistoffen, en zorg ervoor dat deze niet in het water kunnen vallen of nat kunnen worden.
- Raak het apparaat en de oplader nooit aan met vochtige handen als het is aangesloten op het stroomnet.



### **WAARSCHUWING – Verwondingsgevaar!**

- Houd verpakkingsmateriaal buiten bereik van kinderen en dieren. Er bestaat verstikkingsgevaar.
- **Gevaar van zich vast zuigen!** Houd dieren, haren, sieraden, wijde kleding, vingers en alle overige lichaamsdelen uit de buurt van de zuigopening van het apparaat. Deze zouden kunnen worden vastgezogen.



### **WAARSCHUWING – Gevaar door accu's**

- Dit apparaat bevat batterijen die niet kunnen worden vervangen. Bescherm deze tegen: vuur, temperaturen hoger dan 50 °C, direct zonlicht en vorst. De accu zou kunnen ontvlammen of exploderen. Bewaar het apparaat met ingebouwde accu niet in een voertuig, waar het zou kunnen worden blootgesteld aan extreme temperaturen.
- Bescherm het apparaat met geplaatste accu tegen langdurige vochtigheid. Alleen laden en opslaan in gesloten ruimtes. Niet gebruiken, opladen of opbergen in ruimtes met een hoge luchtvochtigheid.
- Laad het apparaat niet op in de buurt van licht ontvlambare materialen (gordijnen, textiel enz.).
- Verwijder een uitgelopen accu meteen uit het apparaat. Reinig de contacten alvorens een nieuwe accu te plaatsen.
- Als de accu heeft gelekt, voorkom dan dat huid, ogen en slijmvliezen in contact komen met het accuzuur. Er bestaat gevaar voor verwondingen door de bijtende werking. Mocht je toch in aanraking komen met accuzuur, spoel de getroffen plaatsen dan meteen met veel schoon water en zoek onmiddellijk medische hulp op.
- Gebruik het apparaat niet, wanneer de accu is uitgelopen.



### **WAARSCHUWING – Brandgevaar!**

- Dek het apparaat tijdens gebruik niet af, om ontbranden van het apparaat te voorkomen. Steek niets in de openingen van het apparaat en let erop dat deze niet verstopt of afgedekt zijn.

### **LET OP – Risico op materiële schade door accu's**

- Verwijder een uitgelopen accu meteen uit het apparaat. Reinig de contacten alvorens een nieuwe accu te plaatsen.



## LET OP – Risico op materiële schade

- Gebruik het apparaat alleen wanneer het compleet en correct in elkaar werd gezet!
- Gebruik om de werking van het apparaat niet te hinderen en om eventuele schade te verhinderen alleen origineel toebehoren van de fabrikant.
- Plaats nooit zware voorwerpen op het apparaat of de oplader.
- Trek de netadapter altijd aan de adapter en nooit aan het netsnoer uit de contactdoos!
- Bescherm het apparaat tegen hitte, vuur, temperaturen onder nul, lang aanhoudend vocht, natheid en schokken.

## Leveringsomvang en apparaatoverzicht

Controleer of de levering volledig is en of de onderdelen geen transportschade hebben opgelopen. Gebruik het apparaat niet als het is beschadigd, maar neem contact op met de klantenservice.

Verwijder eventuele folie, stickers of transportbeveiliging van het apparaat. **Verwijder nooit het typeplaatje en eventuele waarschuwingen!**

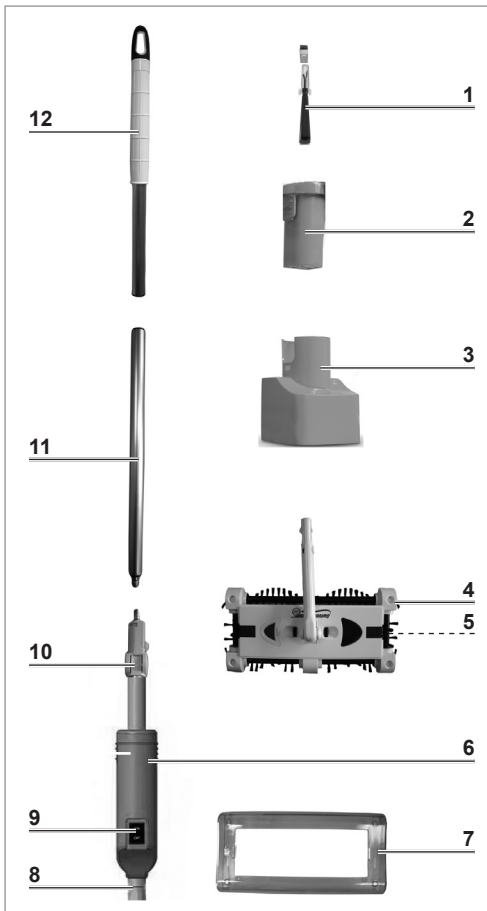

- 1 Reinigingsgereedschap
- 2 Accu
- 3 Oplader
- 4 Reinigingsvoet
- 5 Vuilreservoir (aan de onderzijde van de reinigingsvoet)
- 6 Accuvak
- 7 Afdekking van de reinigingsvoet
- 8 Onderstuk van de steel
- 9 Aan- / uitschakelaar
- 10 Scharnier
- 11 Middelstuk van de steel
- 12 Bovenstuk van de steel

Niet afgebeeld:

Voedingseenheid

Gebruiksaanwijzing

## Accu opladen



### OPGELET!

- Sluit de oplader alleen aan op een contactdoos die is geïnstalleerd volgens de voorschriften en die overeenstemt met de technische gegevens. De contactdoos moet ook na het aansluiten goed toegankelijk zijn, zodat de verbinding met het stroomnet snel kan worden verbroken.
- Trek in het geval van een fout tijdens het bedrijf of vóór een onweersbui de netstekker uit de contactdoos.
- Vóór de eerste ingebruikname de accu beslist volledig opladen om de maximale laadcapaciteit te bereiken. Wordt de accu tijdens het gebruik volledig geleegd, moet hij voor het volgende gebruik weer volledig worden opgeladen.

**OPGELET:** de oplaadduur bedraagt bij de eerste keer opladen ca. 8 uur. De duur van een latere oplaadprocedure hangt af van de desbetreffende laadtoestand van de batterij, bij een lege batterij is dat ca. 5 uur.

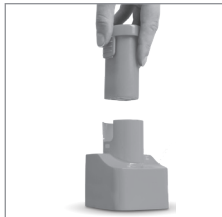

1. De accu (**2**) in de oplader (**3**) steken, tot hij hoorbaar vastklikt. Erop letten dat de beide pijlen naar elkaar toe wijzen.
2. Sluit de oplader aan op een goed toegankelijke contactdoos die volgens de voorschriften is geïnstalleerd.

3. De accu volledig opladen.
4. Trek de oplader uit de contactdoos.
5. De accu uit de oplader nemen, door de beide zijdelingse ontgrendelingsknoppen van de accu samen te drukken en de accu gelijktijdig eruit te trekken.

## Apparaat monteren

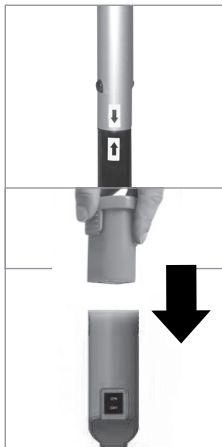

1. Het onderstuk van de steel (**8**) op het steelstuk van de reinigingsvoet (**4**) aanbrengen. Erop letten dat de beide pijlen op de steelstukken naar elkaar toe wijzen. Bij het in elkaar schuiven de beide nokjes op het steelstuk van de reinigingsvoet samendrukken. De nokjes moeten vervolgens in de openingen van het onderstuk van de steel vastklikken.
2. Het middenstuk van de steel (**11**) op het onderstuk van de steel en het bovenstuk van de steel (**12**) op het middenstuk van de steel schroeven.
3. De accu (**2**) in het accuvak (**6**) op het onderstuk van de steel aanbrengen. Erop letten dat de beide pijlen naar elkaar toe wijzen.

## Gebruik



### OPGELET!

- Zorg ervoor dat er op het te reinigen oppervlak geen grotere, scherpe voorwerpen liggen.
  - Bij het oppakken van het apparaat de reinigingsvoet altijd horizontaal houden, zodat er geen vuil uit het vuilreservoir kan vallen.
  - Schakel het apparaat na elk gereinigd oppervlak uit, daarmee wordt de bedrijfsduur per acculading aanmerkelijk verhoogd. Na gebruik de accu opladen (zie hoofdstuk "Accu opladen").
- 
1. Zet de aan- / uitschakelaar (9) in stand **ON** (aan), om het apparaat in te schakelen. De borstels van de reinigingsvoet (4) beginnen rond te draaien.
  2. Leid de reinigingsvoet over het te reinigen oppervlak. Het vuil wordt door de rond-draaiende borstels opgenomen en in het vuilreservoir (5) aan de onderkant van de reinigingsvoet verzameld.



Wanneer te veel vuil de borstels verstopt, kunnen deze stil blijven staan. In dit geval de aan- / uitschakelaar in stand **OFF** (uit) zetten, de accu (2) uit het accuvak (6) halen en de borstels reinigen (zie hoofdstuk "Reinigen en opbergen").

3. Zet de aan- / uitschakelaar in stand **OFF** (uit) om het apparaat uit te schakelen.
4. Na elk gebruik het vuilreservoir legen (zie hoofdstuk "Reinigen en opbergen" – "Vuilreservoir legen").

## Steel buigen

De steel kan voor een betere hantering worden gebogen tot een hoek van 90°.

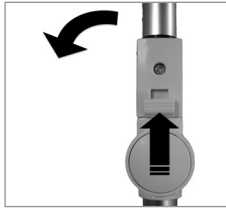

1. De knop zijdelings op het scharnier (10) omhoog schuiven en gelijktijdig de steel in de richting van het accuvak (6) bewegen. De hoek is traploos instelbaar.
2. De knop loslaten, om de steel in de ingestelde hoek te fixeren.

## Reinigen en opbergen



### OPGELET!

- Gebruik voor het reinigen van het apparaat geen scherpe of schurende reinigingsmiddelen. Deze kunnen de oppervlakken beschadigen.
1. Zorg ervoor dat het apparaat is uitgeschakeld.
  2. De accu (2) verwijderen, door de beide zijdelingse ontgrendelingsknoppen op de accu samen te drukken en de accu gelijktijdig eruit te trekken.
  3. Het vuilreservoir (5) legen (zie sectie "Vuilreservoir legen").
  4. Alle apparaatonderdelen afvegen met een droge of vochtige, pluivrije doek.
  5. Regelmatig vuil, haar of draadjes van de borstels in de reinigingsvoet (4) verwijderen (zie sectie "Borstels reinigen").
  6. Bewaar het apparaat, de oplader (3) en accu op een droge, vorstvrije voor kinderen en dieren onbereikbare plaats.



Voor het plaatsbesparend opbergen de zijde van de reinigingsvoet, waarop zich de magneet bevindt, naar boven naar de steel klappen.

### Vuilreservoir legen

1. De reinigingsvoet (4) boven een vuilnisbak houden.



2. Het vuilreservoir (5) openen, door de beide grendels naast de steel samen te drukken. De klep van het vuilreservoir springt direct open en het vuil valt in de vuilnisbak.
3. Het vuilreservoir dichtklappen. De grendels moeten hoorbaar vastklikken.

### Borstels reinigen

Net als bij alle reinigingsapparaten met draaibare borstels hopen zich op de reinigingsborstels op den duur haar, draadjes en andere deeltjes op. Wij adviseren om de borstels af en toe met behulp van het bijgeleverde reinigingsgereedschap (1) te reinigen.

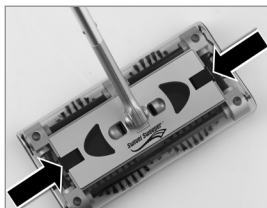

1. Opdat de borstels beter toegankelijk zijn, de afdekking van de reinigingsvoet (4) verwijderen, door de beide grendels op de reinigingsvoet naar elkaar toe te schuiven en de afdekking naar boven er af te nemen.
2. De borstels met het reinigingsgereedschap ontdoen van stof en vuil.
3. De afdekking op de reinigingsvoet plaatsen en met de grendels fixeren, door deze van elkaar weg te schuiven.

**OPGELET:** op het onderstuk van de steel (8) en de afdekking bevindt zich telkens een kleine magneet. Bij het plaatsen van de afdekking erop opletten dat beide magneten naar elkaar toe wijzen.

## Afvoeren



Verwerk het verpakkingsmateriaal op milieuvriendelijke wijze en breng dit naar een recyclepunt.



Batterijen en accu's mogen niet samen met het huisvuil worden weggegooid. Consumenten zijn wettelijk verplicht batterijen en accu's te scheiden van het gewone afval.

Batterijen en accu's kunnen gratis bij een inzamelpunt van de gemeente/wijk of in de winkel worden ingeleverd, opdat deze milieuvriendelijk worden verwerkt en waardevolle grondstoffen gerecycled kunnen worden. Bij een ondeskundige verwijdering kunnen giftige inhoudsstoffen in het milieu terechtkomen wat een schadelijk effect heeft op de gezondheid van mensen, dieren en planten.

Lever batterijen en accu's alleen in lege toestand in. Gebruik indien mogelijk oplaadbare batterijen in plaats van wegwerpbatterijen.

Bij batterijen en accu's met lithium moet je voor het inleveren de polen afplakken om kortsluiting te vermijden. Een kortsluiting kan leiden tot een brand of explosie.



Het symbool hiernaast (doorgestreepte vuilnisbak met een streep eronder) betekent dat oude apparaten niet bij het huisvuil, maar in speciale inzamel- en teruggevesystemen terecht horen.

Eigenaars van oude apparaten moeten oude batterijen en oude accu's, waar het oude apparaat niet vast omheen zit en waar ze dus zonder vernieling uitgehaald kunnen worden, uit het oude apparaat verwijderen en apart inleveren (zie ook sectie over batterijen afvoeren).

Eigenaars van oude apparaten uit particuliere huishoudens kunnen deze op de inzamelpunten van de openbare afvaldiensten of bij de door producenten en verkopers in de zin van de wet inzake elektronica (ElektroG) ingerichte inneempunten gratis afgeven. Ook winkels die elektrische en elektronische apparatuur op de markt aanbieden, zijn verplicht tot het innemen van afgedankte apparaten.

## Technische gegevens

|                                |   |
|--------------------------------|---|
| Artikelnummers:                | 01409 (paars); 07019 (smaragdgroen);<br>08495 (limoengroen); 08531 (rood) |
| ID gebruiksaanwijzing:         | Z 01409_07019_08495_08531 M DS V3 0922 mh                                 |
| <b>Apparaat</b>                |   |
| Modelnummer:                   | TK21006G2   |
| Spanningvoorziening:           | 7,2 V DC, Li-Ion accu, 1500 mAh   |
| Vermogen:                      | 15 W  |
| Oplaadduur accu:               | 5–8 uur, afhankelijk van de laadtoestand                                  |
| <b>Oplader</b>                 |   |
| Modelnummer:                   | JF-DY095060E  |
| Ingangsspanning:               | 100 - 240 V ~ 50 / 60 Hz  |
| Uitgangsspanning:              | 9,5 V DC, 600 mA  |
| Vermogen:                      | 5,7 W   |
| Elektrische veiligheidsklasse: | II  |



## Storingen verhelpen

Wanneer het apparaat niet op de juiste wijze functioneert, kun je nagaan of je een probleem zelf kunt oplossen. Neem contact op met de klantenservice als het probleem met de hieronder genoemde stappen niet kan worden opgelost.



**Probeer niet om een elektrisch apparaat zelf te repareren!**

| Probleem  | Mogelijke oorzaak   | Oplossing  |
|---|---|--|
| Het apparaat werkt slechts langzaam of start niet.                | De accu (2) is leeg.  | Accu opladen.  |
|   | De accu (2) zit niet juist in het accuvak (6).  | De zitting van de accu corrigeren.                       |
|   | Het ondersteuk van de steel (8) en het steelstuk van de reinigingsvoet (4) zijn niet goed met elkaar verbonden.           | De plaatsing corrigeren.                                 |
|   | De aan- / uitschakelaar (9) staat in stand <b>OFF</b> (uit).  | De aan- / uitschakelaar in stand <b>ON</b> (aan) zetten. |
| De accu wordt niet opgeladen.                                     | De accu (2) zit niet juist in de oplader (3).   | De zitting van de accu corrigeren.                       |
|   | De oplader (3) zit niet juist in de contactdoos.  | De zitting van de oplader corrigeren.                    |
|   | De contactdoos is defect.   | Probeer een andere contactdoos.                          |
|   | Er is geen netspanning beschikbaar.   | Controleer de zekering van de netaansluiting.            |
| Het apparaat draait, maar neemt geen vuil op.                     | Het vuilreservoir (5) is vol.   | Het vuilreservoir legen.                                 |
|   | Er hangen een paar deeltjes vast aan het tapijt, of zijn ze te groot / te zwaar om door het apparaat te worden opgenomen. | Handmatig verwijderen.                                   |
| Het apparaat verliest tijdens het reinigen vuil en afvaldeeltjes. | Het vuilreservoir (5) is vol.   | Het vuilreservoir legen.                                 |
|   | De klep van het vuilreservoir (5) is niet goed gesloten.  | De positie van de klep corrigeren.                       |
|   | In de borstels is vuil verstrikt geraakt.   | De borstels reinigen.                                    |

Alle rechten voorbehouden.



**Kundenservice / Importeur | Customer Service / Importer  
Service après-vente / Importateur | Klantenservice / Importeur:**

DS Produkte GmbH

Am Heisterbusch 1

19258 Gallin

Deutschland | Germany | Allemagne | Duitsland

Tel.: +49 38851 314650\*

\* Anruf in das deutsche Festnetz zum Tarif Ihres Anbieters.

Calls to German landlines are subject to your provider's charges.

Prix d'un appel vers le réseau fixe allemand au tarif de votre fournisseur.

Bellen naar het Duitse vaste netwerk tegen het tarief van uw provider.