

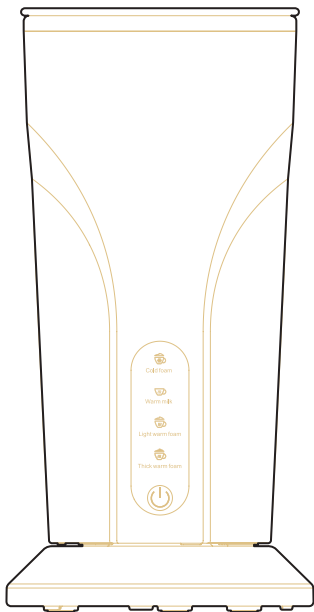

4-IN-1 MULTIFUNCTION

# MILK FROTHER | MF0801

USER MANUAL



For your safety and continued enjoyment of this product, please always read the instruction book carefully before using.

# CONTENTS

- User Manual ······ 1-9
- Gebrauchsanweisung ······ 10-18
- Mode d'emploi ······ 19-27
- Manual de usuario ······ 28-36
- Manuale dell'utente ······ 37-45

# IMPORTANT SAFEGUARDS

Your safety always comes first. Enjoy using your Milk Frother, knowing it was designed to be quick, easy, and completely safe to use.

As always, be cautious when using electrical appliances and follow basic safety precautions.

**READ ALL INSTRUCTIONS, SAFEGUARDS AND WARNINGS BEFORE USE. FAILURE TO FOLLOW THESE SAFEGUARDS AND INSTRUCTIONS MAY RESULT IN INJURY AND/OR PROPERTY DAMAGE.**

1. For countertop use only. Always operate the appliance on a stable, non-combustible, level surface.
2. For household use only. Not for commercial use. **DO NOT** use the appliance for anything other than its intended use.
3. Make sure that your outlet voltage corresponds to the voltage stated on the rating label, located on the sticker under the base.
4. **DO NOT** operate the appliance while the pitcher is empty.
5. Avoid spillage on the connector.
6. To protect against fire, electric shock and injury to persons, **DO NOT** immerse the power cord, plug, pitcher or the appliance base in water or other liquid.
7. Unplug from outlet when not in use and before cleaning. After using a program that heats, there will be residual heat within the pitcher. Allow the appliance to cool before putting on or taking off parts, and before cleaning.
8. Regularly inspect the appliance and power cord. **DO NOT** operate the appliance if the power cord or plug is damaged, or after the appliance malfunctions or is dropped or damaged in any manner.
9. **DO NOT** let the power cord hang over the edge of tables or counters, and **DO NOT** allow it to touch hot surfaces.
10. **DO NOT** place the appliance on or near a hot gas or electric burner, or in a heated oven.

## ▲ WARNING

Read this manual carefully and completely and retain for future reference. Failure to adhere to safety instructions may result in serious injury or damage.

11. Fill the pitcher with only milk or non-dairy milk alternatives. Never fill the pitcher with oil or other liquids. DO NOT fill past the appropriate MAX fill lines for your desired setting, as hot liquid may be ejected.
12. Always operate the appliance with the lid in place. DO NOT remove the lid while frothing to avoid scalding injury.
13. **Avoid** contacting moving parts. Keep hands and utensils out of the pitcher while frothing to reduce the risk of personal injury and/or property damage.
14. Some parts of the appliance are hot when the appliance is in operation. Only use the handle to move or carry the pitcher.
15. Extreme caution must be used when moving the appliance when it contains hot liquids.
16. To disconnect, press the Start/Cancel button and ensure the unit is off, then unplug the base from the power source. To unplug safe, grasp the plug and remove from the outlet. Never pull from the power cord.
17. **DO NOT** use the appliance outdoors. Never leave the appliance exposed to sun, wind, rain and/or snow.
18. **DO NOT** leave the appliance unattended when in use.
19. This appliance is NOT to be used by children or by persons with reduced physical, sensory or mental capacity. Close supervision is necessary when any appliance is used near children and these individuals. Children should not play with this appliance.
20. The use of accessories not recommended by the manufacturer may result in fire, electric shock or injury to persons.
21. The appliance is only to be used with the base provided.
22. Extension cords are available and may be used if care is exercised in their use:
  - The marked electrical rating of the extension cord should be at least as great as the electrical rating of the appliance;
  - The longer cord should be arranged so that it will not drape over the counter top or table top where it can be pulled on by children or tripped over.

# SAVE THESE INSTRUCTIONS

## ▲WARNING

Read this manual carefully and completely and retain for future reference. Failure to adhere to safety instructions may result in serious injury or damage.

## Specification

Model	MF0801
Rated Power	500W
Rated Voltage	220-240V~ 50/60Hz
Dimension	105x105x207mm
Color	Black

## Feature

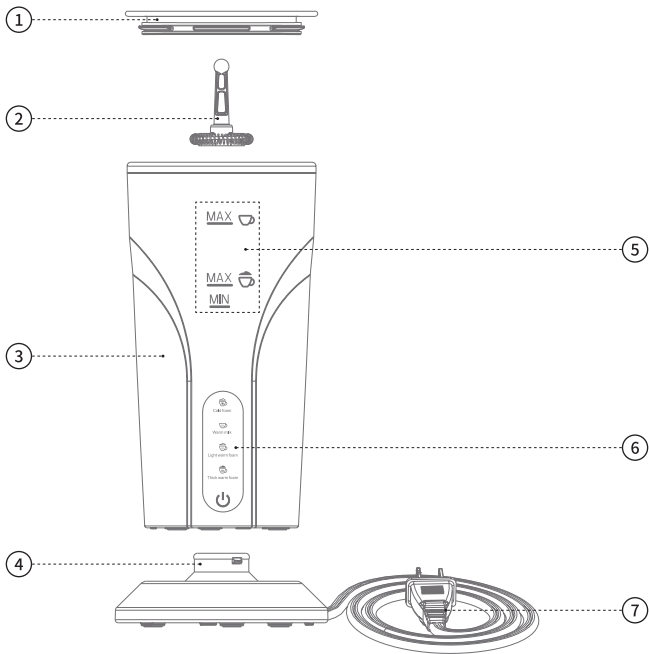

① Lid

③ Pitcher

⑤ Fill Line Indicators (Interior)

⑦ Power Cord

② Frothing Paddle

④ Base

⑥ Control Panel

## Set up the Milk Frother for use

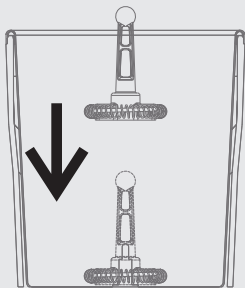

MAX  lines.

1. Remove the lid from the pitcher.
2. Position the square end of the frothing paddle over the shaft at the bottom of the pitcher.

Rotate the frothing paddle until it aligns with the shaft, then push the frothing paddle down until it is secure.

3. For cold foam, warm foam, or warm, thick foam, fill the pitcher to between the MIN and MAX  lines.

To warm without creating foam, fill the pitcher to between the MIN and

 Overfilling may cause the milk frother to overflow when using a foaming setting. Do not overfill the pitcher.

4. Place the lid on the pitcher.
5. Place the pitcher on the base.
6. Connect the power cord to a 220-240V outlet.

### NOTICE

**DO NOT** attempt to froth if the liquid level is below the MIN fill line as indicated on the inside of the pitcher.

### ▲ WARNING

**DO NOT** remove the lid while the frothing paddle is in operation to avoid risk of electric shock, personal injury and/or property damage.

## Settings

1. Press  Switching key to toggle between all settings. The light that corresponds to the selected program blinks.



Cold Foam



Warm Milk



Light Warm Foam



Thick Warm Foam



Cold foam



Warm milk



Light warm foam



Thick warm foam



2. The light stays illuminated and the program starts after a few seconds.
3. To stop the program at any time, press the  switching key.
4. When the Warm Milk/Light warm foam/ Thick warm foam program ends, it will enter the 30-minute heat preservation programme until you pick up the pitcher.



## Tips

Follow these tips and tricks to make sure you're treating yourself to the best drink possible.

Tip	How to do it and Why
The colder the liquid, the better.	<p>Always use the coldest, freshest milk or milk alternative possible before frothing. When frothing, millions of tiny air bubbles are introduced into the liquid. The longer it takes to heat up, the more air can be infused into the liquid.</p> <p>This immediately enhances the quality of your foam, and reduces your chances of scalding. No more bad froth days!</p> <p><b>Note:</b> Warm milk will not foam up properly.</p>
Not all milk alternatives produce foam.	<p>Oat and soy milk will create foam using either the warm <b>or</b> cold foaming settings. Coconut milk will <b>only</b> froth using the cold foam setting.</p>
Infuse your foam with flavor.	<p>Before frothing, add aromatic spices to the pitcher, like cinnamon, cardamom or nutmeg, or other fragrant items like lavender. The longer you allow your ingredients to steep, the stronger the flavors will be.</p>
Making latte worthy foam.	<p>As soon as the frother finishes whipping up your warm foam. lift the pitcher off the base, put your thumb on the lid and give it a good swirl! This helps give your latte foam the glossiness it deserves.</p>

## Care, Cleaning and Storage

Clean your Milk Frother after every use to ensure the best possible flavor and to prevent milk from baking onto the inside of the pitcher.

Always unplug the milk frother and let it cool to room temperature before cleaning. Never use metal scouring pads, abrasive powders or harsh chemical detergents on any of the part or component of a milk frother.

Let all parts dry thoroughly before use or before storage.

Parts	Cleaning methods and instruction
Lid	Remove from the pitcher before cleaning. Dishwasher safe.
Pitcher	Remove the pitcher from the base before cleaning. With a cloth, hand wash the inside of the pitcher with hot water and dish soap and rinse it with clean, warm water. With a barely- damp cloth, hand wash the outside of the pitcher and wipe dry to prevent streaking. <b>DO NOT</b> rinse the pitcher's exterior. <b>DO NOT</b> store liquid in the pitcher.
Frothing paddle	Remove from the pitcher before cleaning. Dishwasher safe.
Base	With a barely damp cloth, wipe visible particles from the base as needed. Allow to dry thoroughly before placing the pitcher.
Power cord	With a barely damp cloth, wipe visible particles from the power cord as needed. <b>DO NOT</b> fold the power cord when storing.

### ▲WARNING



The pitcher and base contain electrical components. To avoid fire, electric shock or personal injury, **DO NOT** machine wash, rinse or immerse the milk frother base, pitcher, power cord or plug in water or other liquids.

# WARRANTY REGISTRATION

Product Name	Milk Frother
Product Model	MF-0801
Default Warranty Period	2 Years
Your Name	
Date Purchase	
Order ID	



## How to Register Warranty

Method : Send Product Model and Order ID to [support@7magic.de](mailto:support@7magic.de)

We warrant this product against any defects that are due to faulty material or workmanship for the life of the product. This warranty does not include damage to the product resulting from accident or misuse. If the product should become defective within the warranty period, we will replace it free of charge. Please contact us and attach the order number.

For contacting us, [support@7magic.de](mailto:support@7magic.de)

### **This warranty does not cover products damaged by the following:**

1. Accident, misuse, abuse or alteration of the product.
2. Servicing by unauthorized persons.
3. Use with unauthorized accessories.
4. Connecting it to incorrect current and voltage.
5. Any other conditions beyond our control.

## How is the warranty registered?



Method: Send product model and order ID to [warranty-eu@shardor1.com](mailto:warranty-eu@shardor1.com)





# 4-IN-1-MULTIFUNKTION MILCHFRÜHER | MF0801

BENUTZERHANDBUCH



 EU: +4921042865085

 [www.7magic.de](http://www.7magic.de)

 [support@7magic.de](mailto:support@7magic.de)



Zu Ihrer Sicherheit und damit Sie auch in Zukunft Freude an diesem Produkt haben, lesen Sie bitte vor dem Gebrauch stets die Bedienungsanleitung sorgfältig durch.

# INHALT

- Benutzerhandbuch.....1-9
- Gebrauchsanweisung.....10-18
- Betriebsanleitung.....19-27
- Benutzerhandbuch .....28-36
- Benutzerhandbuch.....37-45

# WICHTIGE SCHUTZKLAUSELN

Ihre Sicherheit steht immer an erster Stelle. Genießen Sie die Verwendung Ihres Milchaufschäumers in dem Wissen, dass er schnell, einfach und absolut sicher zu bedienen ist.

Wie immer sollten Sie bei der Verwendung elektrischer Geräte vorsichtig sein und die grundlegenden Sicherheitsvorkehrungen beachten.

**LESEN SIE VOR DEM GEBRAUCH ALLE ANWEISUNGEN, SICHERHEITSVORKEHRUNGEN UND WARNHINWEISE. DIE NICHTBEACHTUNG DIESER SICHERHEITSVORKEHRUNGEN UND ANWEISUNGEN KANN ZU VERLETZUNGEN UND/ODER SACHSCHÄDEN FÜHREN.**

1. Nur zur Verwendung auf der Arbeitsplatte. Betreiben Sie das Gerät immer auf einer stabilen, nicht brennbaren, ebenen Fläche.
2. Nur für den Hausgebrauch. Nicht für den gewerblichen Gebrauch. Verwenden Sie das Gerät NICHT für einen anderen als den vorgesehenen Zweck.
3. Vergewissern Sie sich, dass die Spannung Ihrer Steckdose mit der Spannung übereinstimmt, die auf dem Typenschild auf dem Aufkleber unter dem Sockel angegeben ist.
4. Betreiben Sie das Gerät NICHT, wenn der Krug leer ist.
5. Vermeiden Sie die Verschmutzung des Anschlusses.
6. Zum Schutz vor Feuer, Stromschlag und Verletzungen dürfen das Netzkabel, der Stecker, die Kanne oder der Gerätesockel NICHT in Wasser oder andere Flüssigkeiten getaucht werden.
7. Ziehen Sie den Stecker aus der Steckdose, wenn Sie das Gerät nicht benutzen und bevor Sie es reinigen. Nach der Verwendung eines Programms, das heizt, verbleibt eine Restwärme im Krug. Lassen Sie das Gerät abkühlen, bevor Sie Teile aufsetzen oder abnehmen, und bevor Sie es reinigen.
8. Nehmen Sie das Gerät NICHT in Betrieb, wenn das Netzkabel oder der Netzstecker beschädigt ist oder wenn das Gerät eine Fehlfunktion aufweist oder fallen gelassen oder in irgendeiner Weise beschädigt wurde.
9. Lassen Sie das Netzkabel NICHT über die Kante von Tischen oder Theken hängen, und achten Sie darauf, dass es NICHT mit heißen Oberflächen in Berührung kommt.
10. Stellen Sie das Gerät NICHT auf oder in die Nähe eines heißen Gas- oder

## WARNUNG

Lesen Sie diese Anleitung sorgfältig und vollständig durch und bewahren Sie sie zum späteren Nachschlagen auf.  
Die Nichtbeachtung der Sicherheitshinweise kann zu schweren Verletzungen oder Schäden führen.

11. Füllen Sie nur Milch oder milchfreie Milchalternativen in den Krug, niemals Öl oder andere Flüssigkeiten. Füllen Sie den Krug NICHT über die entsprechenden MAX-Fülllinien für die gewünschte Einstellung hinaus, da heiße Flüssigkeit austreten kann.
12. Betreiben Sie das Gerät immer mit aufgesetztem Deckel. Nehmen Sie den Deckel während des Aufschäumens NICHT ab, um Verletzungen durch Verbrühungen zu vermeiden.
13. Vermeiden Sie den Kontakt mit beweglichen Teilen. Halten Sie Hände und Utersilien während des Aufschäumens aus dem Krug heraus, um das Risiko von Verletzungen und/oder Sachschäden zu verringern.
14. Einige Teile des Geräts sind heiß, wenn das Gerät in Betrieb ist. Verwenden Sie nur den Griff, um den Krug zu bewegen oder zu tragen.
15. Seien Sie äußerst vorsichtig, wenn Sie das Gerät bewegen, wenn es heiße Flüssigkeiten enthält.
16. Um das Gerät vom Stromnetz zu trennen, drücken Sie die Start-/Abbruchtaste und vergewissern Sie sich, dass das Gerät ausgeschaltet ist, und ziehen Sie dann den Stecker aus der Steckdose. Um den Stecker sicher zu ziehen, fassen Sie den Stecker an und ziehen Sie ihn aus der Steckdose. Niemals am Netzkabel ziehen.
17. Verwenden Sie das Gerät NICHT im Freien. Setzen Sie das Gerät niemals Sonne, Wind, Regen und/oder Schnee aus.
18. Lassen Sie das Gerät NICHT unbeaufsichtigt, wenn es in Betrieb ist.
19. Dieses Gerät darf NICHT von Kindern oder von Personen mit eingeschränkten körperlichen, geistigen oder seelischen Fähigkeiten benutzt werden. Wenn ein Gerät in der Nähe von Kindern oder diesen Personen verwendet wird, ist eine strenge Überwachung erforderlich. Kinder sollten nicht mit diesem Gerät spielen.
20. Die Verwendung von Zubehörteilen, die nicht vom Hersteller empfohlen werden, kann zu Bränden, elektrischen Schlägen oder Verletzungen von Personen führen.
21. Das Gerät darf nur mit dem mitgelieferten Sockel verwendet werden.
22. Verlängerungskabel sind erhältlich und können verwendet werden, wenn sie vorsichtig eingesetzt werden:

- Die angegebene elektrische Leistung des Verlängerungskabels sollte mindestens so groß sein wie die elektrische Leistung des Geräts;
- Das längere Kabel sollte so verlegt werden, dass es nicht über die Arbeitsplatte oder die Tischplatte gezogen wird, wo Kinder daran ziehen oder darüber stolpern können.



# DIESE ANWEISUNGEN SPEICHERN

## WARNUNG

Lesen Sie dieses Handbuch sorgfältig und vollständig durch und bewahren Sie es zum späteren Nachschlagen auf.  
Die Nichtbeachtung der Sicherheitshinweise kann zu schweren Verletzungen oder Schäden führen.

## Spezifikation

Modell	MF0801
Nennleistung	500W
Nennspannung	220-240V~ 50/60Hz
Abmessungen	105x105x207mm
Farbe	Schwarz

## Merkmal

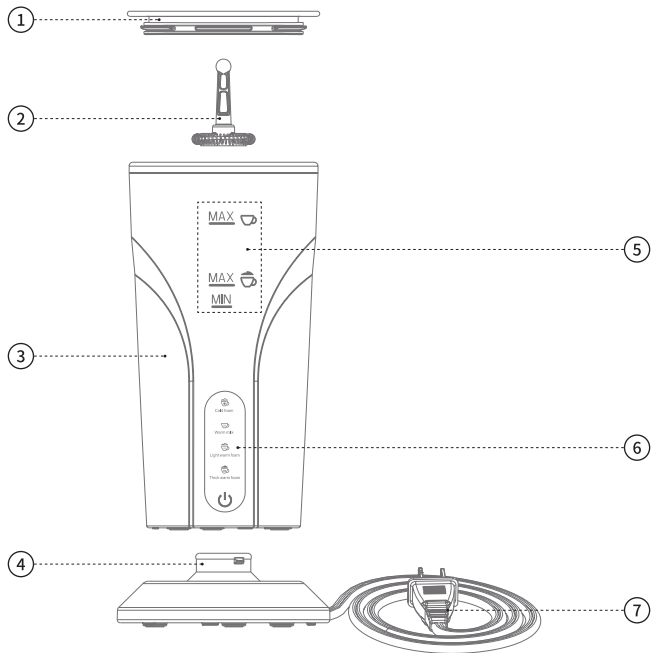

① Deckel

③ Krug

⑤ Füllstandsanzeiger (innen)

⑦ Netzkabel

② Aufschäumspaddel

④ Basis

⑥ Bedienfeld

## Den Milchaufschäumer für den Gebrauch vorbereiten

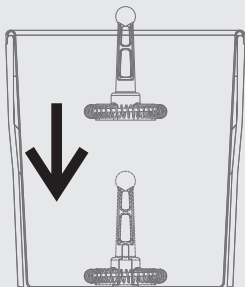

1. Nehmen Sie den Deckel vom Krug ab.
2. Setzen Sie das viereckige Ende des Aufschäumers auf den Schaft am Boden des Kruges, drehen Sie den Aufschäumer, bis er mit dem Schaft fluchtet, und drücken Sie den Aufschäumer nach unten, bis er fest sitzt.
3. Für kalten Schaum, warmen Schaum oder warmen, dicken Schaum füllen Sie den Krug bis zu den Linien **MIN** und **MAX**  Für warmen Schaum ohne Schaumbildung füllen

Sie den Krug bis zu den Linien **MIN** und **MAX** 

 Eine Überfüllung kann dazu führen, dass der Milchaufschäumer überläuft, wenn Sie eine Schaumeinstellung verwenden. Füllen Sie den Krug nicht zu voll.

4. Setzen Sie den Deckel auf den Krug.
5. Stellen Sie den Krug auf den Sockel.
6. Schließen Sie das Netzkabel an eine 220-240-V-Steckdose an.

### HINWEIS

Versuchen Sie NICHT, die Flüssigkeit aufzuschäumen, wenn der Füllstand unter der auf der Innenseite des Kruges angegebenen MIN-Fülllinie liegt.

### ⚠️ WARNUNG

Nehmen Sie den Deckel NICHT ab, wenn der Aufschäumer in Betrieb ist, um die Gefahr eines elektrischen Schlags, von Verletzungen und/oder Sachschäden zu vermeiden.

## Einstellungen

1. Drücken Sie  Drücken Sie die Umschalttaste, um zwischen allen Einstellungen zu wechseln; die dem gewählten Programm entsprechende Lampe blinkt.



Kaltschaum



Warme Milch



Leichter warmer Schaum



Dicker warmer Schaum



Kaltschaum



Warme Milch



Leichter warmer Schaum



Dicker warmer Schaum



2. Das Licht leuchtet weiter und das Programm startet nach einigen Sekunden.
3. Um das Programm jederzeit zu stoppen, drücken Sie die Umschalttaste .
4. Nach Beendigung des Programms Warme Milch/Leichter warmer Schaum/Dicker warmer Schaum geht das Gerät in das 30-minütige Warmhalteprogramm über, bis Sie den Krug abnehmen.

## Tipps

Befolgen Sie diese Tipps und Tricks, um sicherzustellen, dass Sie sich das bestmögliche Getränk gönnen.

Tipps	Wie man es macht und warum
Je kälter die Flüssigkeit, desto besser.	Verwenden Sie vor dem Aufschäumen immer möglichst kalte, frische Milch oder Milchalternativen. Beim Aufschäumen werden Millionen winziger Luftbläschen in die Flüssigkeit eingebracht. Je länger das Aufschäumen dauert, desto mehr Luft kann in die Flüssigkeit eindringen, was die Qualität des Schaums sofort verbessert und die Gefahr von Verbrühungen verringert. Hinweis: Warme Milch lässt sich nicht richtig aufschäumen.
Nicht alle Milchalternativen erzeugen Schaum.	Hafer- und Sojamilch schäumen entweder mit der warmen oder der kalten Aufschäumstufe auf, während Kokosmilch nur mit der kalten Aufschäumstufe aufgeschäumt werden kann.
Versehen Sie Ihren Schaum mit Geschmack.	Geben Sie vor dem Aufschäumen aromatische Gewürze wie Zimt, Kardamom oder Muskatnuss oder andere duftende Dinge wie Lavendel in den Krug. Je länger Sie die Zutaten ziehen lassen, desto stärker werden die Aromen.
Latte-würdigen Schaum herstellen.	Sobald der Aufschäumer den warmen Schaum aufgeschlagen hat, heben Sie den Krug vom Sockel, legen Sie Ihren Daumen auf den Deckel und wirbeln Sie ihn kräftig durch! So erhält der Latte-Schaum den Glanz, den er verdient.

## Pflege, Reinigung und Aufbewahrung

Reinigen Sie Ihren Milchaufschäumer nach jedem Gebrauch, um den bestmöglichen Geschmack zu gewährleisten und zu verhindern, dass die Milch auf der Innenseite des Behälters festbackt. ziehen Sie immer den Stecker aus der Steckdose und lassen Sie ihn auf Raumtemperatur abkühlen, bevor Sie ihn reinigen. Verwenden Sie niemals Scheuerschwämme aus Metall, Scheuerpulver oder scharfe chemische Reinigungsmittel für Teile oder Komponenten des Milchaufschäumers und lassen Sie **alle** Teile vor der Verwendung oder Lagerung gründlich trocknen.

Teile	Reinigungsmethoden und Anleitung
Deckel	Vor der Reinigung aus dem Krug nehmen. Spülmaschinenfest.
Krug	Nehmen Sie den Krug vor der Reinigung vom Sockel ab, waschen Sie die Innenseite des Kruges mit einem Tuch mit heißem Wasser und Spülmittel und spülen Sie ihn mit sauberem, warmem Wasser ab, waschen Sie die Außenseite des Kruges mit einem leicht angefeuchteten Tuch ab und wischen Sie ihn trocken, um Schlierenbildung zu vermeiden, spülen Sie die Außenseite des Kruges NICHT ab und bewahren Sie keine Flüssigkeiten darin auf.
Aufschäumspatel	Vor der Reinigung aus dem Krug nehmen. Spülmaschinenfest.
Sockel	Wischen Sie bei Bedarf mit einem kaum feuchten Tuch sichtbare Partikel vom Boden ab. Lassen Sie den Krug vor dem Aufstellen gründlich trocknen.
Netzkabel	Entfernen Sie bei Bedarf mit einem feuchten Tuch Partikel aus dem Netzkabel und falten Sie das Netzkabel bei der Aufbewahrung NICHT.

### ▲ WARNUNG



Der Krug und der Sockel enthalten elektrische Komponenten. Um Feuer, Stromschlag oder Verletzungen zu vermeiden, dürfen Sie den Milchaufschäumer, die Kanne, das Netzkabel oder den Stecker NICHT in Wasser oder anderen Flüssigkeiten waschen, abspülen oder eintauchen.

# GARANTIEREGISTRIERUNG

Produktname	Milchaufschäumer
Produktmodell	MF-0801
Standard-Garantiezeit	2 Jahre
Ihr Name	
Kaufdatum	
Bestell-ID	



## So registrieren Sie die Garantie

Methode: Senden Sie Produktmodell und Bestell-ID an [support@7magic.de](mailto:support@7magic.de)

Wir gewähren für dieses Produkt eine Garantie auf alle Mängel, die auf fehlerhaftes Material oder fehlerhafte Verarbeitung zurückzuführen sind, und zwar für die gesamte Lebensdauer des Produkts. Diese Garantie gilt nicht für Schäden am Produkt, die auf einen Unfall oder Missbrauch zurückzuführen sind. Sollte das Produkt innerhalb der Garantiezeit defekt sein, werden wir es kostenlos ersetzen. Bitte setzen Sie sich mit uns in Verbindung und fügen Sie die Bestellnummer bei. Für die Kontaktaufnahme mit uns, [support@7magic.de](mailto:support@7magic.de)

## Diese Garantie gilt nicht für Produkte, die durch die folgenden Umstände beschädigt wurden:

1. Unfall, Fehlgebrauch, Missbrauch oder Veränderung des Produkts.
2. Wartungsarbeiten durch nicht autorisierte Personen.
3. Verwendung mit nicht zugelassenem Zubehör.
4. Anschluss an falsche Stromstärke und Spannung.
5. Alle anderen Bedingungen, die außerhalb unserer Kontrolle liegen.

## Wie wird die Garantie registriert?

 Methode: Senden Sie Produktmodell und Bestell-ID an [warranty-eu@shardor1.com](mailto:warranty-eu@shardor1.com)



