

No. 460625 white
No. 460626 red
No. 460627 black

Push-Car Mercedes-Benz G 350 d just play



DE - Gebrauchsanleitung
GB - Instruction
FR - Mode d'emploi
IT - Istruzioni per l'uso
ES - Instrucción
CZ - Návod k použití



DE - Allgemeine Hinweise

JAMARA e.K. übernimmt keine Haftung für Schäden, die an dem Produkt selbst oder durch dieses entstehen, sofern diese auf falsche Bedienung oder Handhabungsfehler zurückzuführen sind. Der Kunde allein trägt die volle Verantwortung für die richtige Bedienung und Handhabung; dies umfasst insbesondere die Montage, die Verwendung bis hin zur Wahl des Einsatzbereiches. Bitte beachten Sie hierzu die Bedienungs- und Gebrauchsanleitung, diese enthält wichtige Informationen und Warnhinweise.

GB - General information

JAMARA e.K. is not liable for any damage caused to the product itself or by it, if this is due to improper operation or handling errors. The customer alone bears the full responsibility for the proper use and handling, including in particular, assembling and using the model, and selecting the area in which to use it. Please refer to the operating and user instructions, which contain important information and warnings.

FR - Remarques générales

La société JAMARA e.K. n'est pas responsable de dommages, que ce soit au niveau du modèle ou causé par celui-ci, résultant d'une utilisation non appropriée. Seul le client est responsable concernant la mise en oeuvre et l'utilisation conforme du matériel; cela va de l'assemblage et allant jusqu'au choix du lieu d'utilisation. Pour cela, veuillez à lire attentivement la notice d'utilisation, elle contient d'importantes informations ainsi que les consignes de sécurité.

IT - Informazioni generali

JAMARA e.K. non è responsabile per danni, sostenute al prodotto stesso o attraverso questo, dovuti ad una gestione non corretta del articolo. Solo il cliente si assume la piena responsabilità per la manutenzione e l'utilizzo corretto dello stesso; questo include il montaggio, l'utilizzo, fino alla scelta della area di applicazione. Si prega di notare e rispettare le istruzioni d'uso, questi contengono informazioni e avvertimenti molto importanti.

ES - Información general

JAMARA e.K. no se hace responsable de los daños causados al producto en sí o por medio de esto, a menos que esto se debe al mal funcionamiento o errores de manejo. El cliente solo tiene la responsabilidad completa para el uso y manejo adecuado, incluyendo, sin limitaciones, el montaje, el uso de hasta la elección de la zona de aplicación. Por favor, consulte las instrucciones de uso y funcionamiento, contiene información y avisos importantes.

CZ - Obecné informace

JAMARA e.K. a její distributoři nebo prodejci nenesou žádnou odpovědnost za jakékoliv poškození produktu (modelu) nebo zranění osob špatným použitím nebo nesprávným zacházením. Zákazník nese plnou odpovědnost za správné používání produktu bez omezení, řízení, sestavení, výběru adekvátní plochy pro používání apod. Před prvním použitím produktu si prosím pečlivě přečtěte návod k použití, který obsahuje kromě jiného důležitá upozornění a varování.



DE - Geeignet für Kinder ab 6 Monaten

ACHTUNG! Benutzung unter unmittelbarer Aufsicht von Erwachsenen. Immer Schuhe tragen und nie mehr als 1 Person zulassen. Nicht auf öffentlichen Verkehrsflächen und im Straßenverkehr benutzen. Es besteht Unfall- und Verletzungsgefahr. Dieses Spielzeug hat keine Bremse. Entfernen Sie vor dem Spielbetrieb alle Schutzfolien von sämtlichen Teilen
Max. Gewicht: < 25 kg



GB - Suitable for children over 6 months

WARNING! Only use in direct supervision of an adult. Always wearing shoes, never allow more than 1 person. Do not use on public transport surfaces and roads. Risk of accident and injury. This toy has no brakes. Before playing, remove all protective films from all parts
Maximum weight: < 25 kg

FR - Produit à utiliser par les enfants de plus de 6 mois.

ATTENTION! Utiliser uniquement sous la surveillance d'un adulte. Ne jamais rouler sans chaussures et ne jamais laisser plus de 1 personne. Ne pas utiliser sur la voie publique ou avec de la circulation. Il y a des risques d'accidents et de blessures graves. Ce jouet n'a pas de freins. Retirez tous les films de protection de toutes les parties
Poids max. < 25 kg

IT - Adatto ai bambini dal 6 mesi.

ATTENZIONE! Utilizzare solo sotto la diretta sorveglianza di un adulto. Non guidare mai senza scarpe e non guidare mai più di 1 persona. Non utilizzare il prodotto su strade pubbliche oppure traffici cate. Rischio di incidenti e lesioni gravi. Questo giocattolo non ha freni. Prima di giocare, rimuovere tutte le pellicole protettive presenti su tutte le parti
Peso massimo: < 25 kg

ES - Apto para niños mayores de 6 meses.

ATENCIÓN! Usado bajo la supervisión directa de un adulto. Nunca conduzca sin zapatos y nunca conduzca más de 1 persona. No utilizar en la vía pública y en el tráfico. Por causa de accidente y lesiones. Este juguete no tiene freno. Antes de jugar, quite todas las películas protectoras de todas las partes
Peso máximo: < 25 kg

CZ - Určeno pro děti od 6 měsíců.

VAROVÁNÍ! Použití jen pod dohledem dospělé osoby. Řídící osoba musí mít na sobě boty. Nesmí se vézt více jak jedna osoba. Nepoužívejte na veřejných cestách a silnicích. Hrozí nebezpečí nehody a zranění. Tato hračka nemá brzdy! Před použitím odstraňte všechny ochranné fólie ze všech částí modelu. Maximální hmotnost: < 25 kg



DE - Konformitätserklärung

Hiermit erklärt JAMARA e.K., dass die Produkte, „Mercedes-Benz G 350 d, No. 460625, No. 460626, No. 460627“ den Richtlinien 2014/30/EU, 2011/65/EU und 2009/48/EG entsprechen. Der vollständige Text der EU-Konformitätserklärung ist unter der folgenden Internetadresse verfügbar: www.jamara-shop.com/Konformitaet

GB - Certificate of Conformity

Hereby JAMARA e.K. declares that the products „Mercedes-Benz G 350 d, No. 460625, No. 460626, No. 460627“ comply with Directives 2014/30/EU, 2011/65/EU and 2009/48/EC. The full text of the EU Declaration of Conformity is available at the following Internet address: www.jamara-shop.com/Conformity

FR - Déclaration de conformité

Par la présente, JAMARA e.K. déclare que les produits „Mercedes-Benz G 350 d, No. 460625, No. 460626, No. 460627“ sont conformes aux Directives 2014/30/UE, 2011/65/UE et 2009/48/CE. Le texte intégral de la déclaration de conformité CE est disponible via l'adresse suivante Adresse Internet disponible: www.jamara-shop.com/Conformity

IT - Dichiarazione di conformità

Con la presente JAMARA e.K. dichiara che i prodotti „Mercedes-Benz G 350 d, No. 460625, No. 460626, No. 460627“ sono conformi alle Direttive 2014/30/UE, 2011/65/UE e 2009/48/CE. Il testo integrale della dichiarazione di conformità UE è disponibile al seguente indirizzo Internet: www.jamara-shop.com/Conformity

ES - Declaración de conformidad

Por la presente JAMARA e.K. declara que los productos „Mercedes-Benz G 350 d, No. 460625, No. 460626, No. 460627“ cumplen con las Directivas 2014/30/UE, 2011/65/UE y 2009/48/CE. El texto completo de la declaración de conformidad de la UE está disponible en la siguiente dirección de Internet: www.jamara-shop.com/Conformity

CZ - Prohlášení o shodě

Společnost JAMARA e.K. tímto prohlašuje, že Produkt „Mercedes-Benz G 350 d, No. 460625, No. 460626, No. 460627“ odpovídá směrnicím 2014/30/EU, 2011/65/EU a 2009/48/ES. Úplné znění EU prohlášení o shodě je k dispozici na následující internetové adrese: www.jamara-shop.com/Conformity



DE - Bitte lesen Sie die komplette Bedienungsanleitung und Sicherheitshinweise sorgfältig durch bevor Sie das Modell in Betrieb nehmen. Achtung! Warnhinweise / Sicherheitshinweise unbedingt komplett lesen. Diese dienen Ihrer Sicherheit und können Unfälle / Verletzungen vermeiden.

GB - Read the complete instructions and security instructions carefully before using the model. Caution! Please fully and carefully read warnings/ safety instructions. These are for our own security and can avoid accidents/injuries.

FR - Veuillez lire attentivement et entièrement la notice et les consignes de sécurité avant tout utilisation de ce produit! Attention! La mise en garde et les consignes de sécurité sont à lire entièrement pour votre sécurité et éviter tout accidents et blessures.

IT - Vi preghiamo di leggere attentamente la istruzione completa e Istruzioni per la sicurezza prima di usare il modello. Attenzione! Leggere completamente le avvertenze / istruzioni di sicurezza, questi sono per la vostra sicurezza può prevenire incidenti / infortuni.

ES - Lea atentamente la instrucción completa y seguridad antes de poner el modelo en funcionamiento. Atención! Leer completamente las notas de advertencia / instrucciones de seguridad estos son para su seguridad y puede evitar accidentes / lesiones.

CZ - Před použitím tohoto modelu si pečlivě přečtěte návod k použití a bezpečnostní upozornění. Upozornění! Varování / bezpečnostní pokyny musí být přečteny v plném rozsahu! Slouží vaší bezpečnosti a mohou zabránit nehodám / zraněním.



- DE** - Lesen Sie die komplette Bedienungsanleitung und Sicherheitshinweise sorgfältig durch bevor Sie das Modell in Betrieb nehmen.
- GB** - Read the complete instructions and safety instructions carefully before using the model.
- FR** - Veuillez lire attentivement et entièrement la notice et les consignes de sécurité avant tout utilisation de ce produit!

- IT** - Vi preghiamo di leggere attentamente la istruzione completa e Istruzioni per la sicurezza prima di usare il modello.
- ES** - Lea atentamente la instrucción completa y seguridad antes de poner el modelo en funcionamiento
- CZ** - Před spuštěním modelu si pečlivě přečtěte celý návod k obsluze a bezpečnostní pokyny.



- DE** - Um Unfälle und Verletzungen zu vermeiden lassen Sie Ihr Kind NIE unbeaufsichtigt das Fahrzeug betreiben. Lassen Sie Ihr Kind während es mit dem Modell fährt nicht aus den Augen.
- GB** - To prevent accidents and injuries, DO NOT leave your Child unattended during operation of the vehicle. Never let your Child out of your sight while the driving a vehicle.
- FR** - Pour prévenir les accidents et les blessures ne laissez JAMAIS votre enfant conduire sans surveillance. Ne laissez pas votre enfant conduire le model hors de votre vue.

- IT** - Per evitare incidenti e infortuni, non lasciare MAI il suo bambino incustodito usare il veicolo. Non lasciate il suo bambino durante la guida del Modello fuori dalla sua vista.
- ES** - Para evitar accidentes y lesiones NUNCA deje su niño desatendido a operar el vehículo. No deje su niño mientras conduce con el vehículo de su vista.
- CZ** - Aby se předešlo nehodám a zraněním, Vaše dítě NIKDY nesmí provozovat vozidlo bez dozoru. Pokud si dítě hraje s modelem, nikdy je neztrácejte z dohledu.



- DE** - Mit dem Modell darf NICHT auf öffentlichen Straßen oder Plätzen oder sonstigen gefährlichen Stellen gefahren werden. Betreiben Sie das Modell nur an Orten wie z. B. private Parkplätze, Privatgrundstücke oder an sonstigen ungefählichen Plätzen. Achten Sie darauf, das keine Menschen oder Tiere gefährdet sind.
- GB** - DO NOT use the vehicle on public roads or places or other dangerous locations. ONLY operate the Ride On Car in places such as private parking, private land or other safe locations. Make sure that no person or animal is endangered.
- FR** - Il n'est pas autorisé avec le véhicule de se déplacer sur les voies ou des places publiques, des pentes ou autres endroits dangereux. Manoeuvrez le véhicule que dans des endroits tels que des parkings ou terrains privés ou autre emplacement pas dangereux. Assurez-vous qu'aucune personne ou animal soient menacés.

- IT** - È proibito guidare il modello su strade pubbliche, aere pubbliche, in discesa o altri luoghi pericolosi. Usare il modello solo in posti come parcheggio privato, terreno privato oppure luoghi non pericolosi. Fare attenzione e di non mettere in pericolo viti umane oppure animali.
- ES** - No usar el modelo en las vías pública o sitios, declive o sitios peligrosos. Usar el modelo solo en puestos como aparcamiento privados, terreno privado o otros sitios no peligrosos. Asegúrese, de no poner en riesgo personas o animales.
- CZ** - Model nesmí být používán na silničních nebo na veřejných místech nebo na jiných nebezpečných místech. Model by měl být používán pouze v místech, jako jsou soukromá parkoviště, soukromé pozemky nebo na jiných bezpečných místech. Dávejte pozor, aby nedošlo k ohrožení jiných osob nebo zvířat.



- DE** - Das Fahrzeug besitzt keine Bremse, oder Feststellbremse. Betreiben Sie das Fahrzeug deshalb nicht an Steigungen oder Gefällen und sichern Sie es beim Abstellen gegen selbstständiges Wegrollen.
- GB** - The vehicle has no brake or parking brake. Do not operate the vehicle uphill or downhill, and secure it when parking.
- FR** - La voiture n'est pas équipée de freins ou frein à main. De ce fait n'utilisez pas ce modèle aux endroits pentus, ascendant ou descendant, et assurez-vous que une fois votre voiture parkée, celle-ci ne peut pas roulée par elle-même.

- IT** - La vettura non è dotata né di freno manuale né freno di sicurezza. Non usare il modello in salita oppure discesa, si rischia di perdere e/o danneggiare sia il veicolo che altre cose/persona. Inoltre, assicurarsi che non possa muoversi o scivolare mentre è fermo.
- ES** - El vehículo no tiene frenos separados. No usar el modelo en subidas o declive, riesgo de perder o dañar el modelo. Asegurarse de que el vehículo no se mueve.
- CZ** - Model nemá žádnou brzdu nebo parkovací brzdu. Proto nesmí být vozidlo používáno na svazích nebo srázích a musí být zajištěno proti samovolnému rozjetí při parkování



- DE** - **ACHTUNG!**
- Für ein sicheres Fahren stellen Sie zunächst sicher, dass Kinder zusätzlich die folgenden Regeln begreifen und befolgen:
 - Immer gut festhalten.
 - Niemals ohne Schuhe fahren.
 - Niemals bei Dunkelheit fahren.
- GB** - **DANGER!**
- For safe driving, you should make sure that your Child understand and adheres to the following rules:
 - Hold tight.
 - Never drive without shoes.
 - Never drive in the dark.
- FR** - **ATTENTION!**
- Pour une utilisation sécurisée, vérifiez que l'enfant ai bien compris les règles suivantes et les respectera:
 - Toujours bien se tenir.
 - Ne jamais rouler sans chaussures.
 - Ne jamais rouler la nuit.

- IT** - **ATTENZIONE!**
- Per una guida sicura si dovrebbe fare in modo che il bambino comprende e segue queste regole:
 - Sempre tenersi bene.
 - Non guidare mai senza scarpe.
 - Non guidare mai al buio.
- ES** - **Atención!**
- Para una conducción segura debe asegurarse de que los niños entienden y obedezcan a las siguientes reglas:
 - Siempre tener bien.
 - Nunca conduzca sin zapatos.
 - Nunca conducir en la oscuridad
- CZ** - **POZOR!**
- Pro zajištění bezpečné jízdy se nejprve ujistěte, že děti navíc pochopili následující zásady a budou je dodržovat:
 - vždy se pevně držíme.
 - nikdy nejezdíme bez bot.
 - nikdy nejezdíme po setmění.

DE
Lieferumfang: • Modell • Anleitung
Technische Daten:
 • Abmessungen: ~ 850 x 405 x 950 mm
 • Gewicht: ~ 4300 g
 Angaben ohne Gewähr. Irrtum und technische Änderungen vorbehalten.

GB
Box contents: • Model • Instruction
Technical data:
 • Dimensions: ~ 850 x 405 x 950 mm
 • Weight: ~ 4300 g
 No responsibility is taken for the correctness of this information. Subject to change without prior notice. Errors and omissions excepted.

FR
Contenu du kit: • Modèle • Notice
Données techniques:
 • Dimensions: ~ 850 x 405 x 950 mm
 • Poids: ~ 4300 g
 Sous réserve de toute erreur ou modification technique.

IT
Contenuto del kit: • Modello • Istruzioni
Dati tecnici:
 • Misura: ~ 850 x 405 x 950 mm
 • Peso: ~ 4300 g
 S.E. & O.

ES
Contenido del kit: • Modelo • Instrucciones
Datos técnicos:
 • Medidas: ~ 850 x 405 x 950 mm
 • Peso: ~ 4300 g
 Salvo error y omisión. La empresa se reserva el derecho a realizar cambios técnicos las fotos y dibujos no contractuales. Nos reservamos el derecho a cambios técnicos y equivocaciones.

CZ
Obsah balení: • Model • Návod k použití
Technická data:
 • Rozměry: ~ 850 x 405 x 950 mm
 • Hmotnost: ~ 4300 g
 Neneseme žádnou odpovědnost za správnost uvedených informací. Změny vyhrazeny bez předchozího upozornění. Chyby přípustné

DE
Empfohlenes Zubehör:
 Ampelanlage Grand Art.-Nr. 460256
 Verkehrsschilder Grand Set A Art.-Nr. 460257
 Verkehrsschilder Grand Set B Art.-Nr. 460293
 Verkehrsschranke Grand Art.-Nr. 460491
 Polizeikelle Art.-Nr. 460308













GB
Recommended Accessories:
 Traffic Light Grand Ord. No. 460256
 Traffic Set A Grand Ord. No. 460257
 Traffic Set B Grand Ord. No. 460293
 Traffic boom gate Grand Ord. No. 460491
 Signalling Disc Ord. No. 460308

FR
Accessoires recommandés:
 Feu de signalisation Grand Réf. 460256
 Panneaux de signalisation Set A Grand Réf. 460257
 Panneaux de signalisation Set B Grand Réf. 460293
 Barrière routière Grand Réf. 460491
 Panneau de signalisation Réf. 460308

IT
Accessori consigliati:
 Semaforo Grand Cod. 460256
 Segnali stradali Set A Grand Cod. 460257
 Segnali stradali Set B Grand Cod. 460293
 Barriera di traffico Grand Cod. 460491
 Segnale stradale Cod. 460308

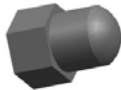
ES
Accesorios recomendados:
 Semáforo Grand Ref. 460256
 Señales de tráfico Set A Grand Ref. 460257
 Señales de tráfico Set B Grand Ref. 460293
 Barrera de tráfico Grand Ref. 460491
 Señal de tráfico Ref. 460308

CZ
Doporučené příslušenství:
 Set dopravních světel Light Grand obj. č. 460256
 Set dopravních značek A Grand obj. č. 460257
 Set dopravních značek B Grand obj. č. 460293
 Dopravní bariéra Grand obj. č. 460491
 Signální plácačka obj. č. 460308

1	Karosserie Vehicle body Carrosserie Carrozeria Carroceria Karosérie		1	8	Schubstange Push bar Barre de poussée Biella Varilla de empuje Tlačná tyč		1
2	Lenkrad Steering wheel Volant directionnel Sterzo Volante Volant		1	9	Verschlusselement Closure element Dispositif de fermeture Elemento di chiusura Elemento de cierre Uzavírací pojistka		1
3	Rückenlehne Backrest Dossier Schienale Respaldo Opěrka		1	10	Lenksäule Steering column Arbre de direction Albero dello sterzo Del eje de dirección Řídící tyče		1
4	Sicherheitsbügel Handrail Sangle de sécurité Asta di sicurezza Varilla de seguridad Bezpečnostní ramena		2	11	Schraube M5x28 Screw M5x28 Vis M5x28 Vite M5x28 Tornillo M5x28 Šroubky M5x28		*4
5	Ersatzradatrappe Trunk Mannequin de route de secours Manichino della ruota di scorta Maniquí de rueda de repuesto Kufru		1	12	Mutter M5 Nut M5 Ecrou M5 Dado M5 Tuerca M5 Matices M5		*4
6	Sicherungsbolzen Safety bolts Goupilles de sécurité Bulloni di sicurezza Pernos de seguridad Bezpečnostní šrouby		2	13	Schraube Screw Vis Vite Tornillo Šroubky		**3
7	Griff Grip Poignée Maniglia Manilla Držadlo		1				
DE - *2x - **1x Zusätzlicher Ersatz GB - *2x - **1x Additional replacement FR - *2x - **1x Remplacement supplémentaire			IT - *2x - **1x Sostituzione supplementare ES - *2x - **1x Sustitución adicional CZ - *2x - **1x Přídavné náhradní díly				

DE - Montage

GB - Assembly

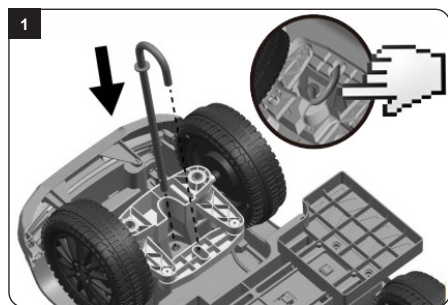

DE

1. Montage der Lenksäule

Schieben Sie die Lenksäule von unten nach oben durch das Loch in der Karosserie. Stecken Sie das gebogene Ende der Lenksäule in die Aussparung unten an der Vorderachse (siehe Abb.).

2. Montage Lenkrad

Schieben Sie das Verschlusselement auf die Lenksäule. Schieben Sie über das Verschlusselement das Lenkrad und sichern Sie es mit der Schraube und der Mutter.

GB

1. Assembling the steering column

Slide the steering column from bottom to top through the hole in the body. Insert the bent end of the steering column into the gap at the bottom of the body (see image).

2. Assemble the steering wheel

Slide the locking element onto the handlebar. Slide the steering wheel and secure it with the screw and nut.

FR - Assemblage

IT - Montaggio

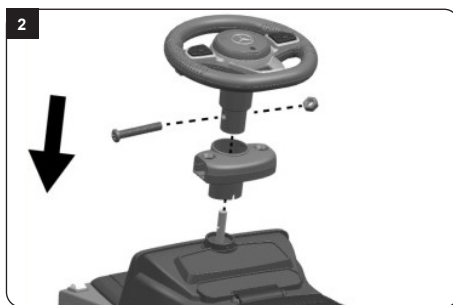

FR

1. Montage de la colonne de direction

Appuyez sur la colonne de direction du bas vers le haut à travers le trou dans la carrosserie. Insérez l'extrémité courbée de la colonne de direction dans l'encoche de la carrosserie

2. Montage du volant

Glissez l'élément de verrouillage sur le guidon. Glissez le volant sur l'élément de verrouillage et le fixer avec la vis et l'écrou.

IT

1. Montaggio della colonna di sterzo

Spingere la colonna di sterzo dal basso all'alto attraverso il foro nella carrozzeria. Inserire la parte finale piegata della colonna di sterzo nel incavo nella parte inferiore della carrozzeria. (Vedi immagine)

2. Montaggio del volante

Far scorrere l'elemento di chiusura sul manubrio. Far scorrere il volante sopra l'elemento di chiusura e fissarlo con la vite e il dado.

ES - Montaje

CZ - Montážní

ES

1. Montaje de la columna de dirección

Empuje la columna de dirección de abajo hacia arriba a través del agujero en la carrocería. Insertar la parte final curvado de la columna de dirección en la cavidad en la parte inferior de la carrocería. (Ver imagen)

2. Montaje del volante

Deslice el elemento de cierre sobre el manillar. Deslizar el volante sobre el elemento de cierre y fijarlo con el tornillo y la tuerca.

CZ

1. Montáž tyče řízení

Řídící tyč zasuněte směrem zespoda nahoru otvorem v karoserii a zahnutou část tyče zasuněte do mezery ve spodní části karoserie (viz obrázek).

2. Montáž volantů

Nasuňte uzavírací pojistku na řídicí tyč. Poté nasuňte volant na uzavírací pojistku a zajistěte jej šroubem a maticí

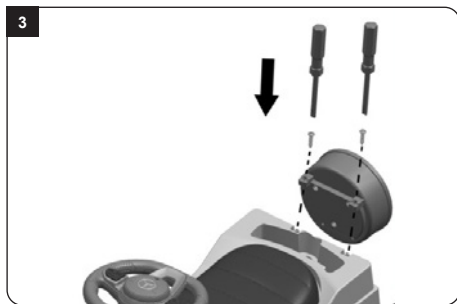
DE - Montage**GB - Assembly****DE****3. Ersatzradatruppe**

Stecken Sie die Rückenlehne hinten auf die Karosserie und schrauben diese mit 2 Schrauben fest.

4. Montage Rückenlehne

Stecken Sie die Rückenlehne wie gezeigt an der oberen, hinteren Position des Rutschers bis sie einrastet.

GB**3. Trunk**

Install the trunk on the back of car body and fixed it with 2 screws.

4. Backrest assembly

Insert the backrest into the designated location at the rear upper end of the car, until they are locked in place.

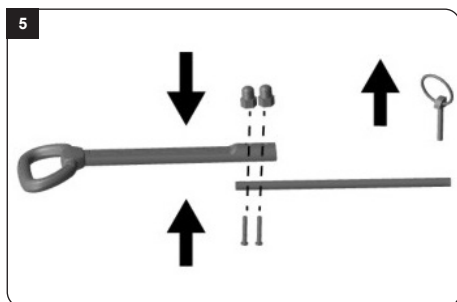
**DE****5. Montage Schubstange**

Legen Sie die Schubstange in den Griff und schrauben Sie die Teile mit zwei Schrauben und je einer Mutter zusammen. Entfernen Sie den Klappsplint am Ende der Schubstange.

6. Schieben Sie die fertige Schubstange in die Rückenlehne und sichern Sie die Schubstange an der Unterseite des Modells mit dem Klappsplint (siehe Abb.).

7. Montage Sicherheitsbügel

Schieben Sie die Sicherheitsbügel in die Halterungen an der Rückenlehne, achten Sie darauf dass die Löcher genau übereinander liegen und fixieren Sie alles mit je einem Sicherungsbolzen. Stecken Sie die Sicherheitsbügel vorn am Modell in das Verschlusselement. Achten Sie darauf, dass sie richtig einrasten.

GB**5. Push bar assembly**

Place the push rod in the handle and screw the parts with two screws and secure each with a nut. Then take out the cotter pin in the end of the tube.

6. Slide the finished pushrod into the backrest and insert the cotter pin at the underside of the model (see image).

7. Handrail assembly

Slide the safety brackets into the brackets on the backrest, make sure that the holes are exactly one above the other and secure each with a safety bolt. Insert the safety bar into the locking element at the front of the model. Make sure that they are the door will engage properly.

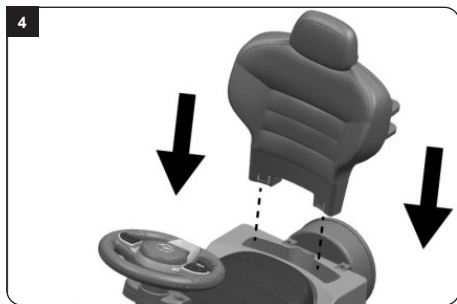
FR - Assemblage**IT - Montaggio****FR****3. Mannequin de route de secours**

Placez le mannequin de roue de secours à l'arrière de la carrosserie et vissez-le avec 2 vis.

4. Monter le dossier

Engagez support arrière dans les pièces de réceptions jusqu'à entendre le clic de fixation.

IT**3. Manichino della ruota di scorta**

Posizionare il manichino della ruota di scorta sul retro della carrozzeria e avvitarlo con 2 viti.

4. Montaggio dello schienale

Montare lo schienale come indicato alla parte superiore, posteriore del scooter, fino a quando non scatta in posizione.

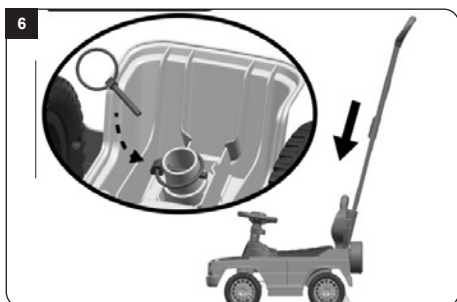
**FR****5. Montage du dossier**

Placez la tige de poussée dans la poignée et vissez les pièces ensemble avec deux vis et un écrou chacun. Retirez la goupille fendue pliable à l'extrémité de la tige de poussée.

6. Poussez la tige de poussée finie dans le dossier et fixez la tige de poussée sur la face inférieure du modèle à l'aide de la goupille fendue pliable (voir Fig.).

7. Montage de l'arceau de sécurité

Glissez les supports de sécurité dans les supports du dossier, s'assurez que les trous soient exactement superposés et fixez le tout avec une vis de sécurité chacun. Insérez la barre de sécurité dans l'élément de verrouillage à l'avant du modèle. Assurez-vous qu'ils s'enclenchent correctement.

IT**5. Montaggio del schienale**

Inserire l'asta di spinta nella maniglia e avvitare i pezzi con due viti e un dado ciascuno. Rimuovere il perno pieghevole all'estremità dell'asta di spinta.

6. Spingere la barra di spinta così assemblata nello schienale e fissare la barra di spinta sul lato inferiore del modello con il perno pieghevole (vedi Fig.).

7. Montaggio della staffa di sicurezza

Inserire le staffe di sicurezza nelle staffe dello schienale, verificare che i fori siano esattamente uno sopra l'altro e fissare il tutto con un bullone di sicurezza ciascuno. Inserire la barra di sicurezza nell'elemento di chiusura nel parte anteriore del modello. Assicurarsi che si innestino correttamente.

ES - Montaje**CZ - Montážní****ES****3. Maniquí de rueda de repuesto**

Coloca el maniquí de la rueda de repuesto en la parte trasera de la carrocería y atorníllalo con 2 tornillos.

4. Montaje del respaldo

Montar el respaldo como en la imagen en la posición superior, trasera del correasillo, hasta que encaje en su sitio.

CZ**3. Kufr**

Kufr nasadíte na zadní část auta a přišroubujte jej pomocí dvou šroubů.

4. Montáž opěradla

Opěradlo přidejte na určené místo v zadní části auta, dokud nezapadne na místo.

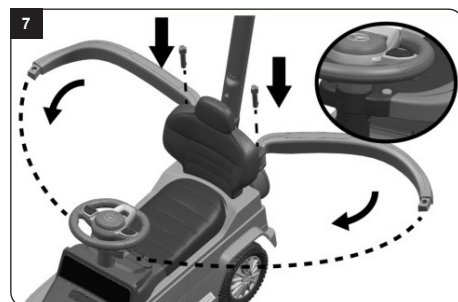
**ES****5. Montaje del respaldo**

Colocar la barra de empuje en la manilla y atornillar las piezas con dos tornillos y una tuerca cada una. Entfernen Sie den Klappsplint am Ende der Schubstange.

6. Introduzca la varilla de empuje terminada en el respaldo y fije la varilla de empuje en la parte inferior del modelo con la chaveta plegable (véase la fig.).

7. Montaje del soporte de seguridad

Deslice los soportes de seguridad en los soportes del respaldo, asegúrese de que los huecos estén exactamente uno encima del otro y fije todo con un perno de seguridad cada uno. Inserte la barra de seguridad en el elemento de cierre situado en la parte delantera del modelo. Asegúrese de que encajen correctamente.

CZ**5. Sestava tlačné tyče**

Zasuňte tlačnou tyč do rukojeti a našroubujte díly dvěma šrouby a každý zajistěte maticí. Na konci trubice uvolněte pojistný kroužek pro pohotovostní režim.

6. Zasuňte celou tlačnou tyč do otvoru opěradla a potom tělo otočte. Vložte pojistný kroužek a utáhněte podle obrázku.

7. Montáž bezpečnostních držadel

Zasuňte bezpečnostní držáky do držáků na opěradlo, ujistěte se, že otvory jsou přesně výše druhý a každý zajistěte bezpečnostním šroubem. Vložte bezpečnostní ramena do jisticích elementů na přední části auta u tyče.

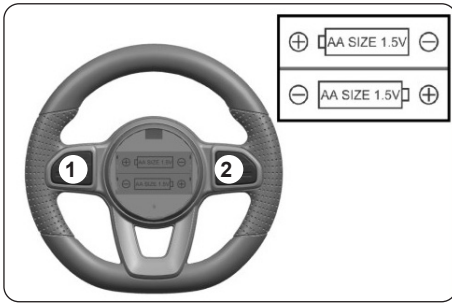

DE

Einlegen der Batterien

- Nehmen Sie den Batteriefachdeckel ab.
- Legen Sie 2 x AA Batterien ein, achten Sie auf die richtige Polung.
- Setzen Sie den Batteriefachdeckel wieder auf.
 1. Hupe
 2. Musik

GB

Insert the batteries

- Remove the battery compartment cover.
- Fit the 2 x AA batteries, observe the correct polarity.
- Replace the battery hatch
 1. Horn
 2. Music

FR

Mise en place des piles

- Retirez le couvercle de la batterie.
- Insérer les piles 2 x AA, respectez la polarité.
- Remplacer le couvercle du compartiment.
 1. Klaxon
 2. Musique

IT

Inserimento delle batterie

- Togliere il coperchio del scomparto batterie.
- Inserire 2 x AA batterie nella giusta posizione, facendo attenzione ai poli.
- Rimettere il coperchio del scomparto batterie.
 1. Clacson
 2. Musica

ES

Colocar las pilas

- Retire la tapa del compartimento de la batería.
- Coloque 2 x AA baterías, respetando la polaridad.
- Reemplace la tapa del compartimento de la batería.
 1. Claxon
 2. Musica

CZ

Vložení baterie

- Otevřete kryt bateriového prostoru.
- Vložte 2 x AA baterie, dodržujte správnou polaritu.
- Nasadte kryt baterií.
 1. Klakson
 2. Hudba

DE - Batteriehinweis:

Nicht wiederaufladbare Batterien dürfen nicht aufgeladen werden!
Nicht öffnen!
Nicht ins Feuer werfen!
Alte und neue Batterien nicht mischen!
Keine alkalischen, Standard-(Kohlenstoff-Zink) oder wiederaufladbare Batterien mischen!
Aufladbare Batterien sind aus dem Spielzeug herauszunehmen, bevor sie geladen werden!
Aufladbare Batterien dürfen nur unter Aufsicht Erwachsener geladen werden!
Die Anschlussklemmen dürfen nicht kurzgeschlossen werden!

GB - Battery warning:

Non-rechargeable batteries are not to be recharged!
Do not open!
Do not dispose of in fire!
Do not mix old and new batteries!
Do not mix alkaline batteries, standard (carbon-zinc) or rechargeable batteries!
Rechargeable batteries are to be removed from the toy before being charged!
Rechargeable batteries are only to be charged under adult supervision!
The supply terminals are not to be short-circuited!

FR - Informations concernant l'accumulateur:

Les batteries non rechargeables ne doivent pas être rechargées!
Ne pas ouvrir!
Ne pas jeter au feu!
Ne pas utiliser des piles neuves et usées à la fois!
Ne pas utiliser en même temps des piles alcalines, standard (zinc-charbon) et des accumulateurs!
Les piles rechargeables doivent être retirées du jouet!
Les batteries rechargeables ne peuvent être rechargées que sous la surveillance d'un adulte!
Les connexions ne doivent pas être court-circuitées!

IT - Informazioni relative alle pile:

Le batterie non ricaricabili non devono essere caricate!
Non aprire!
Non gettare nel fuoco!
Non usare contemporaneamente pile nuove e pile usate!
Non usare contemporaneamente pile alcaline, standard (zinco-carbone) e ricaricabili!
Le batterie ricaricabili devono essere rimosse dal giocattolo!
Le batterie ricaricabili possono essere ricaricate solo sotto la supervisione di un adulto!
I morsetti di collegamento non devono essere cortocircuitati!

ES - Advertencia sobre las baterías:

Las baterías no recargables no se pueden cargar!
No abrir!
No arrojar al fuego!
No mezcle baterías nueva y viejas!
No mezcle baterías alcalinas, estándar (carbono-zinc) o baterías recargables!
Las baterías recargables deben retirarse del juguete!
Las baterías recargables sólo pueden cargarse bajo la supervisión de un adulto!
Los conectores de conexión no deben estar en cortocircuito!

CZ - Informace ohledně akumulátoru:

Nenabíjejte jednorázové baterie!
Neotvírejte!
Nevhazujte do ohně!
Nedávejte dohromady staré a nové baterie!
Nedávejte dohromady alkalické a standardní (carbon-zinc) nebo nabíjecí baterie!
Před nabíjením vyjměte nabíjecí baterie z hračky!
Nabíjecí baterie lze nabíjet pouze pod dohledem dospělé osoby!
Nezkratujte přípojovací svorky!

DE - Funktionen

GB - Functions



DE

1. Lenkrad

- A Hupe
- B Motorsound

2. Ausziehbare Fußauflage

Drücken Sie die Verriegelung nach innen und ziehen Sie die Fußauflage aus.

3. Sitz

Unter dem Sitz befindet sich ein Stauraum. Hier kann Ihr Kind Spielzeug usw. aufbewahren.

GB

1. Functions

- A Horn
- B Motor sound

2. Extendable footrest

Press the latch inward and pull out the footrest.

3. Seat

There is a large space under the seat and some items can be placed inside. The kids can exercise their abilities of sorting and storing.

FR - Fonctions

IT - Funzioni

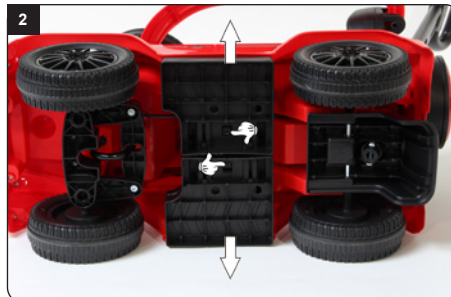

FR

1. Fonctions

- A Klaxon
- B Son du moteur

2. Repose-pieds extensible

Appuyez sur le loquet vers l'intérieur et retirez le repose-pieds.

3. Siège

Il y a un espace de rangement sous le siège. Votre enfant peut y ranger des jouets, etc..

IT

1. Funzioni

- A Clacson
- B Suono del motore

2. Poggiapiedi retraibile

Premere il fermo verso l'interno ed estrarre il poggiapiedi.

3. Sedile

Sotto il sedile c'è un ripostiglio. Qui il vostro bambino può conservare i giocattoli ecc.

ES - Funciones

CZ - Funkce



ES

1. Funciones

- A Klaxon
- B Suena de motor

2. Reposapiés extensible

Presione el cierre hacia dentro y saque el reposapiés.

3. Asiento

Hay un espacio de almacenamiento debajo del asiento. Aquí su hijo puede guardar juguetes, etc.

CZ

1. Funkce

- A Klakson
- B Zvuk motoru

2. Výsuvná opěrka nohou

Stiskněte západku směrem dovnitř a vytáhněte opěrku nohou.

3. Sedadlo

Pod sedadlem najdete velký úložný prostor.



DE - Entsorgungshinweise

Batterien und Akkumulatoren dürfen nicht im Hausmüll entsorgt werden sondern müssen getrennt entsorgt werden. Sie sind verpflichtet, Altbatterien der fachgerechten Entsorgung (getrennte Sammlung) zuzuführen. Nach Gebrauch können Sie Batterien unentgeltlich im Handelsgeschäft zurückgeben. Nachdem Batterien Stoffe enthalten, die reizend wirken, Allergien auslösen können oder hochreaktiv sind, ist die getrennte Sammlung und ordnungsgemäße Verwertung wichtig für die Umwelt und Ihre Gesundheit. Sofern die Batterien unterhalb der durchgestrichenen Abfalltonne auf Rädern mit einem chemischen Zeichen Hg, Cd oder Pb gekennzeichnet ist, bedeutet dies, dass diese mehr als 0,0005 % Quecksilber (Hg), mehr als 0,002 % Cadmium (Cd) oder mehr als 0,004 % Blei (Pb) enthält.

GB - Disposal restrictions

Batteries and accumulators must not be disposed of in domestic waste. You are obliged to dispose of batteries (separate collection) appropriately. After use you can return batteries free of charge to the retail store. As batteries contain substances that can be irritant, can cause allergy and are highly reactive, separate collections and proper recycling is important to the environment and to your health. If the batteries are marked with a chemical symbol Hg, Cd or Pb below the crossed-out waste bin on wheels it refers to that more than 0.0005% of mercury (Hg), more than 0.002% of cadmium (Cd) or more than 0.004% Lead (Pb) is included.

FR - Consignes de recyclage

Les piles et les accumulateurs ne doivent strictement pas être jetés avec les ordures ménagères, mais doivent être jetés séparément. Vous êtes tenues de déposer vos piles usagées dans les centres communaux de collecte (collecte sélective). Après tout utilisation, vous avez la possibilité de retourner vos piles gratuitement chez des commerçants. Dès lors que les piles contiennent des substances qui peuvent causés des irritations et pouvant provoquer des allergies, il est recommandé d'effectuer la collecte et le recyclage comme recommandé, ce qui est très important pour l'environnement et votre santé. Dans la mesure où vous visualiser un symbole de poubelle avec roulettes et une croix, mis en évidence avec un symbole chimique Hg, Cd ou Pb, cela signifie que ces piles contiennent plus de 0,0005% de mercure (Hg), plus de plus de 0,002% de cadmium (Cd), ou plus de 0,004% de plomb (Pb).

IT - Istruzioni per lo smaltimento

Batterie e gli accumulatori non devono essere smaltiti nei rifiuti domestici, ma devono essere smaltiti separatamente. Siete obbligati di eseguire lo smaltimento professionale delle batterie vecchie (raccolta differenziata). È possibile restituire le batterie dopo l'uso gratuitamente nelle attività commerciali. Dato che le batterie contengono delle sostanze, che provocano irritazione, possono causare allergie o sono altamente reattivi, la raccolta differenziata e il riciclaggio sono importanti per l'ambiente e la sua salute. Se le batterie, a disotto del "bidone a ruote cancellato" sono segnati con un simbolo chimico Hg, Cd o Pb, significa che questi contengono più di 0,0005 % Mercurio (Hg), più di 0,002 % Cadmio (Cd) o più di 0,004 % Piombo (Pb).

ES - Notas sobre el reciclado

Baterías y acumuladores no deben desecharse en la basura doméstica, pero se deben desechar de forma separada. Usted está obligado, a realizar la eliminación profesional de las baterías viejas (recogida selectiva). Es posible devolver las baterías después de su uso de forma gratuita en las actividades comerciales. Dado que las baterías contienen sustancias que causan irritación, pueden causar alergias o son altamente reactivos, la recogida selectiva y el reciclaje son importantes para el ambiente y su salud. Si las baterías, por debajo del "bidón con ruedas borrado" están marcados con un símbolo químico, Hg, Cd o Pb, significa que contiene más de un 0,0005 % de Mercurio (Hg), más de 0,002 % de Cadmio (Cd) o más de 0,004 % de Plomo (Pb).

CZ - Informace týkající se likvidace

Baterie a akumulátory se nesmí vyhazovat spolu s komunálním odpadem, ale je nutné je likvidovat zvlášť. Uživatel je povinen likvidovat použité baterie v souladu s předpisy (samostatný sběr odpadů). Po použití je možné baterie zdarma odevzdat v obchodě. Baterie obsahují látky, které působí dráždivě, mohou způsobit alergické reakce a jsou velmi reaktivní, proto je samostatný sběr a využití v souladu s předpisy velmi důležité pro životní prostředí a Vaše zdraví. Pokud baterie, pod přeškrtnutým odpadkovým košem na kolečkách, jsou označeny chemickým symbolem Hg, Cd nebo Pb, to znamená, že obsahují více než 0,0005% rtuti (Hg), více než 0,002% kadmia (Cd) nebo více, než 0,004 % olova.



DE - Entsorgungshinweise

Elektrogeräte dürfen nicht im Hausmüll entsorgt werden, sondern müssen getrennt entsorgt werden. Sie sind verpflichtet, die Batterien – wenn möglich – herauszunehmen und das Elektroaltgerät bei den kommunalen Sammelstellen abzugeben. Sollten sich personenbezogene Daten auf dem Elektroaltgerät befinden, müssen diese von Ihnen selbst entfernt werden.

GB - Disposal restrictions

Electrical appliances must not be disposed of in domestic waste and must be disposed of separately. You are obliged to take out the batteries, if possible, and to dispose of the electrical equipment at the communal collection points. Should personal data be stored on the electrical appliance you must remove them by yourself.

FR - Consignes de recyclage

Les appareils électriques ne doivent strictement pas être jetés dans les ordures ménagères, mais doivent être jetés séparément. Vous êtes tenues – dans la possibilité – de déposer vos piles et appareils électriques dans les centres communaux de collectes. Si des informations personnelles sont présents sur les appareils électriques, celles-ci doivent être retirés par vous-même avant tout élimination du produit.

IT - Istruzioni per lo smaltimento

Apparecchi elettrici non devono essere smaltiti nei rifiuti domestici, ma devono essere smaltiti separatamente. Siete obbligati di rimuovere le batterie e portare l'apparecchi elettrici vecchi ai punti di raccolta comunali. Qualora ci sono dati personali sul apparecchio elettrico, devono essere rimossi da voi stessi.

ES - Notas sobre el reciclado

Aparatos eléctricos no pueden desecharse en la basura doméstica, pero se deben desechar de forma separada. Usted está obligado, a quitar las baterías y llevar los aparatos eléctricos viejos en los puntos de recogida comunales. En caso de que hay datos personales en el aparato eléctrico se deben remover de usted mismo

CZ - Informace týkající se likvidace

Elektrická zařízení se nesmí vyhazovat spolu s komunálním odpadem, ale musí být likvidována zvlášť. Uživatel je povinen - pokud je to možné - odstranit baterii a odevzdat elektrické zařízení do sběru odpadů. Pokud se na zařízení nacházejí osobní údaje, ty je nutné odstranit samostatně.

Reitter Modellbau Versand

Patricia Reitter

Degerfeldstrasse 11
72461 Albstadt

Tel 07432 9802700
Fax 07432 2009594

Mail info@modellbauversand.de
Web www.modellbauversand.de

DE

Bay-Tec

Martin Schaaf

Am Bahndamm 6
86650 Wemding

Tel 07151 5002192
Fax 07151 5002193

Mail info@bay-tec.de
Web www.bay-tec.de

DE

Modellbau-Zentral

Peter Hofer

Bresteneggstrasse 2
CH -6460 Altdorf,
Tel. +41 794296225
Fax +41 418700213

info@modellbau-zentral.ch
www.modellbau-zentral.ch

CH

PenTec s.r.o.

distributor Jamara for Czech Republic and Slovakia

Veleslavínská 30/19
CZ -162 00 Praha 6

Tel +420 235 364 664
Mobil. +420 739 075 380

Mail servis@topdrony.cz
Web www.topdrony.cz

CZ

JAMARA e.K.

Manuel Natterer

Am Lauerbühl 5
DE-88317 Aichstetten

Tel +49 (0) 75 65/94 12-0
Fax +49 (0) 75 65/94 12-23

Mail info@jamara.com
Web www.jamara.com

EU

Irrtum und technische Änderungen vorbehalten. Copyright JAMARA e.K. 2021
Kopie und Nachdruck, auch auszugsweise, nur mit Genehmigung von JAMARA e. K.

All rights reserved. Copyright JAMARA e.K. 2021
Copying or reproduction in whole or part, only with the expressed permission of JAMARA e.K.



just play

JAMARA e.K.
Inh. Manuel Natterer
Am Lauerbühl 5 - DE-88317 Aichstetten
Tel. +49 (0) 75 65/94 12-0 - Fax +49 (0) 75 65/94 12-23

info@jamara.com • www.jamara.com
Service - Tel. +49 (0) 75 65/94 12-777
kundenservice@jamara.com