

Benutzerhandbuch

Lesen, verstehen und befolgen Sie die Richtlinien in diesem Handbuch, bevor Sie Ihr Trampolin (zerlegen) zusammenbauen und verwenden.

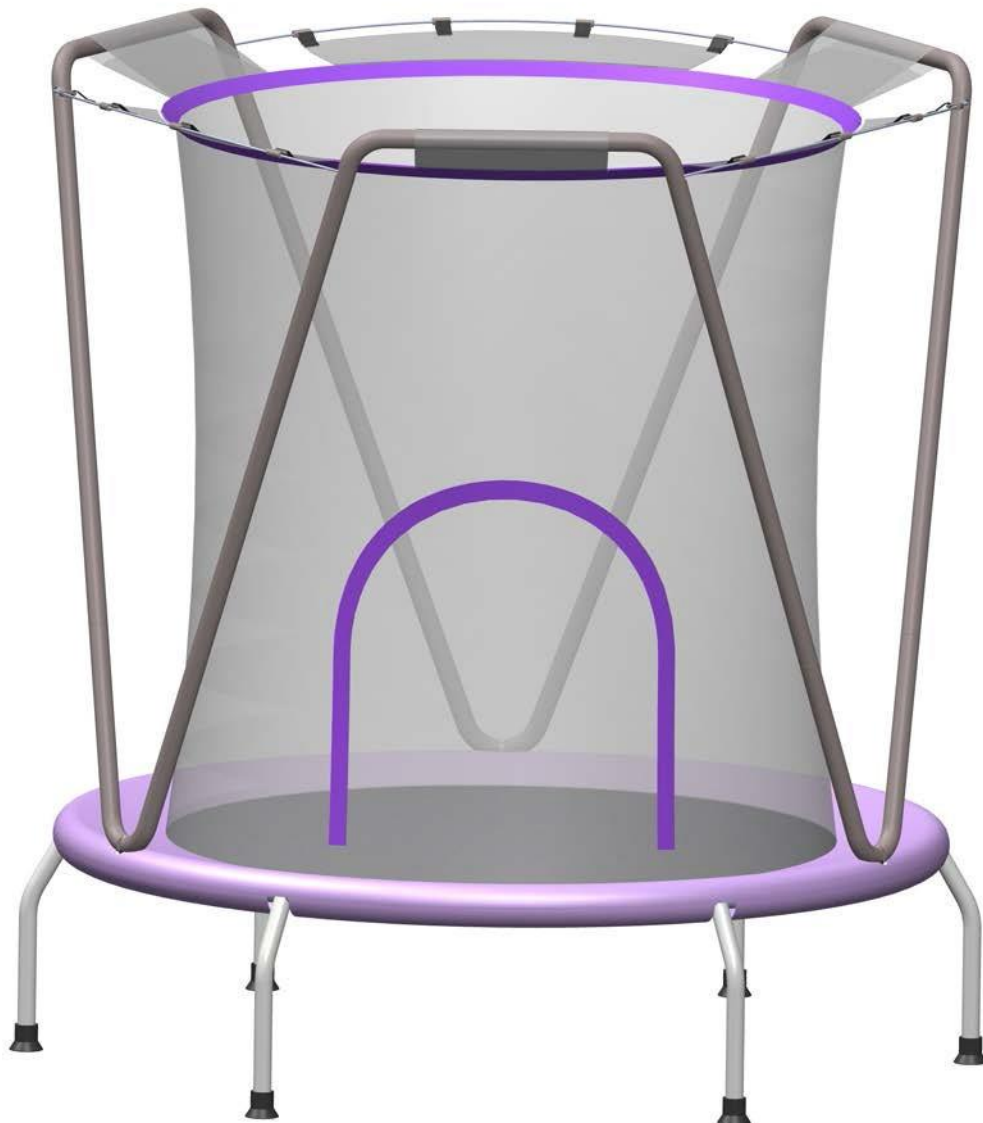

Diese Bedienungsanleitung gilt für kleine Trampoline in 4,5 Fuß und 5,5 Fuß.

Lesen, verstehen und befolgen Sie diese Bedienungsanleitung, bevor Sie das Trampolin zusammenbauen und verwenden. Bewahren Sie dieses Handbuch zum späteren Nachschlagen auf. Es liegt in der Verantwortung des Besitzers und des Springers für potenzielle Verletzungsrisiken aufgrund von unsachgemäßem Gebrauch und Nichtbeachtung der Sicherheitsanweisungen in diesem Handbuch.

SICHERHEITSHINWEISE 01

Kleine Trampoline machen es einfach, das Hüpfen zu Hause zu genießen. Allerdings geht wie bei jeder Sportart das Verletzungsrisiko einher. Um die kleinen Trampoline zu genießen, sollten Sie, egal ob Sie der Aufseher oder der Springer sind, die nachstehenden Sicherheitsanweisungen lesen, verstehen und anwenden.

Rolle des Vorgesetzten bei der Unfallverhütung

Vorgesetzte sollten alle Sicherheitsregeln und Richtlinien verstehen und durchsetzen und allen Springern sachkundigen Rat und Anleitung geben. Die Vorgesetzten sollten auch sicherstellen, dass alle Sicherheitsschilder ordnungsgemäß angebracht sind, und für eine angemessene Überwachung sorgen. Der Vorgesetzte sollte das Trampolin sperren, zerlegen oder lagern, um gegebenenfalls eine unbefugte Nutzung zu verhindern.

- Sorgen Sie für angemessene Beaufsichtigung, unabhängig von Qualifikationsniveau oder Alter.
-
- Stellen Sie sicher, dass immer nur ein Kind auf dem Trampolin spielt, da sich das Verletzungsrisiko erhöht, wenn mehrere Kinder zusammen spielen.
- Stellen Sie das Trampolin ordnungsgemäß im Innenbereich auf.
- Stellen Sie das Trampolin nicht im Freien auf.
- Sorgen Sie für einen sicheren, freien Spielbereich, indem Sie Gegenstände entfernen, die das Spielen in alle Richtungen stören könnten.
- Kleide den Spieler angemessen. Zum Beispiel nicht zulassen
- Schuhe mit harten Sohlen, entfernen Sie alle Accessoires wie Uhr, Schmuck usw.
- Überprüfen Sie das Trampolin vor jedem Gebrauch auf allgemeine Stabilität. Erlauben Sie dem Player nicht, die Struktur zu benutzen, wenn Sie verbogene Rohre, zerrissene Matten oder etwas anderes finden, das Schäden verursachen könnte.
- Behalten Sie die Kontrolle über die Spielzeit, denn langes Springen ohne Pause würde die Verletzungsgefahr erhöhen.
- Erlauben Sie dem Spieler nicht, das Trampolin ohne Aufsicht zu benutzen.
- Erlauben Sie dem Spieler nicht, das Trampolin zu benutzen, ohne das Rahmenpolster anzubringen. Befestigen Sie das Rahmenpolster vor jedem Gebrauch ordnungsgemäß.
- Lassen Sie den Spieler nicht spielen, wenn sich Gegenstände, Haustiere oder Personen unter dem Trampolin befinden.
- Erlauben Sie Spielern nicht, den Sprungbereich zu betreten, bevor Sie ihn inspiziert und sich vergewissert haben, dass er in gutem Zustand ist.
- Erlauben Sie dem Spieler nicht, das Trampolin zu benutzen, wenn es schmutzig, nass oder beschädigt ist.

Rolle des Vorgesetzten bei der Unfallverhütung

- Erlauben Sie dem Spieler nicht, Alkohol oder Drogen zu nehmen, bevor Sie das Trampolin benutzen.
-
- Erlauben Sie dem Player nicht, auf das Pad zu springen oder von ihm herunterzuspringen.
-
- Lassen Sie den Spieler nicht unter das Trampolin kriechen.
-
- Erlauben Sie dem Spieler nicht zu kauen oder Essen im Mund zu haben, wenn Sie das Trampolin benutzen.
-
- Erlauben Sie dem Spieler nicht, etwas Scharfes oder Zerbrechliches beim Spielen zu nehmen.
-
- Lassen Sie keine Purzelbäume zu.
-
- Erlauben Sie dem Spieler nicht, das Abspernetz zu beschädigen.

Die Rolle des Springers bei der Unfallverhütung

Da diese Struktur für Kinder im Alter von 2 bis 8 Jahren konzipiert ist, besteht das wichtigste Prinzip für Springer zur Vermeidung von Unfällen und Verletzungen darin, den Anweisungen des Betreuers zu folgen. Lernen Sie, Ihre Sprünge zu kontrollieren und benutzen Sie das Trampolin nicht ohne angemessene Aufsicht. Auch beim Trampolinspringen sollten Sie ständig Standardschritte üben.

- Verwenden Sie das Trampolin immer unter sachkundiger Aufsicht.
-
- Versuchen Sie nicht, das Trampolin zu benutzen, wenn das Polster nicht angebracht ist.
-
- Springen Sie nicht auf/von dem Trampolin. Steigen Sie immer in das/vom Trampolin.
-
- Spielen Sie nicht auf dem Rahmenpolster. Spielen Sie immer auf der Trampolinmatte.
-
- Versuchen Sie nicht, einen Salto zu machen, da es gefährlich ist, Ihren Kopf oder Hals auf dem Boden zu landen, was zu schweren Verletzungen wie Lähmungen oder sogar zum Tod führen kann, selbst wenn Sie in der Mitte der Matte landen.
-
- Beschädigen Sie das Sicherheitsnetz nicht. Schlagen oder zerschneiden Sie beispielsweise nicht das Sicherheitsnetz.
-
- Versuchen Sie nicht, über das Sicherheitsnetz zu springen oder zu klettern.

02





LISTE DER EINZELTEILE





In der folgenden Tabelle finden Sie die Teilenummer, das Diagramm, die Beschreibung und die Menge jeder Größe. Wenn Sie Ersatz benötigen, wenden Sie sich an Customer Happiness Executives, wir sind bereit, Sie zu 100 % zufrieden zu stellen. Vergessen Sie nicht, die Bestellnummer, die Teilenummer, die Menge und Bilder oder Videoclips (falls zutreffend) anzugeben, damit Sie das Gewünschte so schnell wie möglich erhalten.

⚠ WICHTIG

1. Wir haben beim Upgrade des Produkts alle mit Nr. 5 gekennzeichneten Teile aus den Teilelisten gelöscht.
2. Die Schraubensätze-2 (Nr. 14) sind nur für die 66-Zoll-Trampoline. Sie erhalten sie NICHT, wenn Sie ein 54-Zoll-Gerät haben.

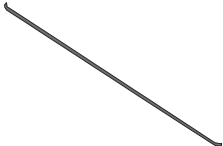
Artikelnummer	Teilbild	Beschreibung	Menge
#1		Matte mit Netz: t Matte mit Netz und Ringen	1

Artikelnummer	Teilbild	Beschreibung	Menge
#2		Polster: Rahmenpolster mit Riemen	1
#4		Rahmenrohr mit Federclips	6
#6		Bungee Seil	30 (54'') / 42 (66'')
#7		V-Pol	3
#8		Vertikaler Pol	6

Artikelnummer	Teilbild	Beschreibung	Menge
#9		U-Pole	3
#10		Stahlstange	3
#11		Schraubensatz-1	3
#12		Bungee-Cord-Ladewerkzeug	1
#13		Schraubenzieher set	1

03

MONTAGE

WICHTIG

Bewegen Sie das Trampolin nicht von einem Raum in einen anderen, ohne die Struktur nach der Montage zu demontieren.

Bitte lesen Sie die Montageanleitung, bevor Sie mit der Arbeit beginnen.

Vor dem Zusammenbau

Bitte haben Sie Verständnis, dass beim Umgang mit Werkzeugen oder bei technischen Arbeiten immer Verletzungsgefahr besteht. Der Eigentümer (oder Installateur) sollte die nachstehenden Richtlinien für die Montage befolgen und die Verantwortung für jeglichen unsachgemäßen Betrieb übernehmen..

1. Beginnen Sie Ihre Arbeit in dem Raum, in dem Sie das Trampolin vorbereitet haben, da diese Struktur nicht im Freien aufgestellt werden sollte und nach der Montage nicht von einem Ort zum anderen bewegt werden darf.
Überprüfen und bestätigen Sie, dass Sie alle beschrifteten Teile gemäß dem Kapitel haben
2. Liste der Einzelteile. Wenn Sie Ersatz benötigen, wenden Sie sich bitte mit der BESTELLNUMMER, TEILENUMMER, ERFORDERLICHEN MENGE für jedes Teil und Fotos oder Videos (falls zutreffend) an Customer Happiness Executives.
3. Tragen Sie Handschuhe und verwenden Sie das Spannseil-Ladewerkzeug (Nr. 12) und den Schraubendrehersatz (Nr. 13), wenn Sie das Trampolin zusammenbauen. Der Eigentümer (oder Installateur) sollte die Verantwortung für mögliche Verletzungen übernehmen, wenn er vergisst, sie zu tragen und zu verwenden

Montageschritte

Packen Sie den Karton aus, entfernen Sie das Verpackungsmaterial und legen Sie alle Teile vorsichtig auf den Boden. Überprüfen Sie dann jedes Teil zuerst anhand der manuellen Teileliste. Es ist einfach, es gibt insgesamt sechs Schritte.

SCHRITT 1 – RAHMENMONTAGE

Es gibt einige Unterschiede beim Zusammenbau des Rahmens der 54-Zoll-Trampoline und der 66-Zoll-Trampoline, obwohl das Layout gleich aussieht. Siehe die folgenden Diagramme für jede Größe entsprechend.

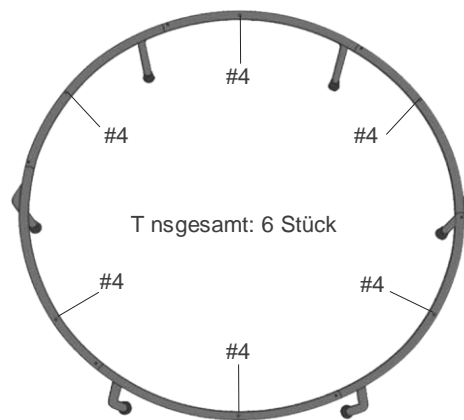

Rahmenlayout für das Trampolin

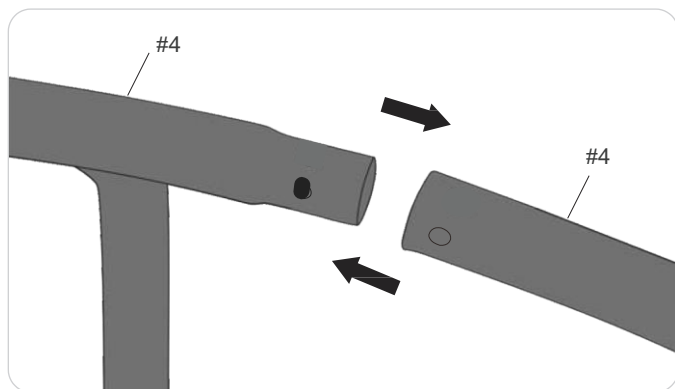

Die Rahmenmontageschritte für das 54-Zoll-Trampolin. Verbinden Sie das Rahmenrohr (Nr. 4) nacheinander mit den Federklammern.

Die Rahmenmontageschritte für die 66-Zoll-Trampoline. Wichtig: Sie sollten den Schraubensatz 2 (Nr. 14) und den Schraubendrehersatz (Nr. 13) verwenden..

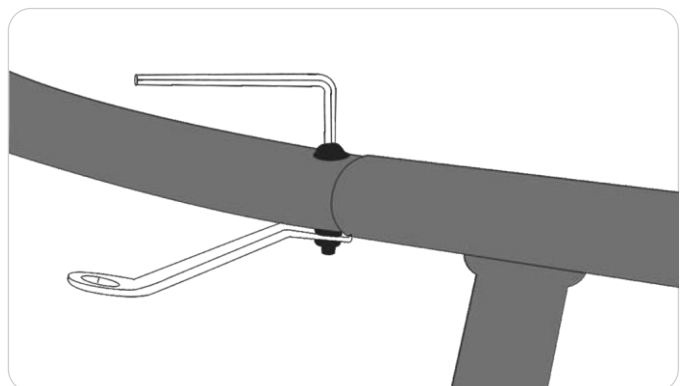
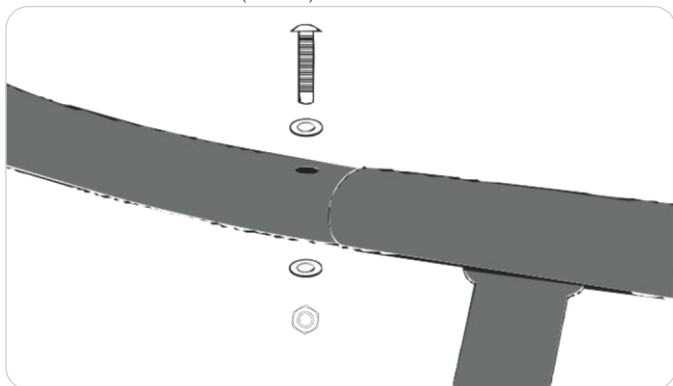

SCHRITT 2 - BEFESTIGEN SIE DIE MATTE MIT EINSCHLIESSUNGSNETZ AM RAHMEN

Bitte überprüfen Sie alle drei Schritte, die als (a), (b) und (c) aufgeführt sind..

(a) Bitte finden Sie die drei blauen Ringe auf der Matte. Befestigen Sie sie mit drei Bungee-Schnüren (Nr. 6) an den drei vorgeformten Löchern am Rahmen (siehe Abbildung unten)..

ⓘ WICHTIG

- Bitte stellen Sie sicher, dass die Bungee-Seile die Löcher NICHT abdecken.
- Alle Bungee-Kugeln sollten nach unten zeigen.

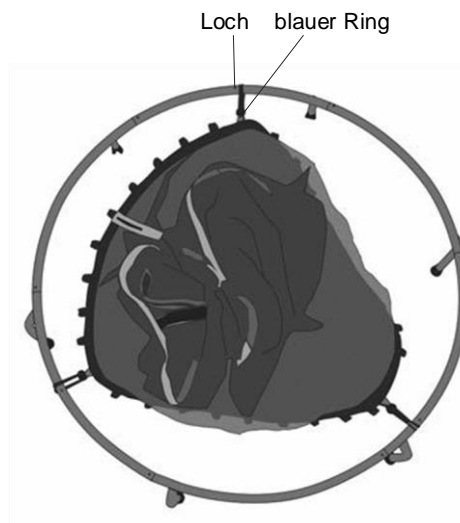

(b) Stellen Sie die Position der Bungee-Bälle so ein, dass sie nahe am Rand der Matte und nicht am Rahmen liegen, damit das Bungee-Seil beim Springen nicht reißt oder sich löst.

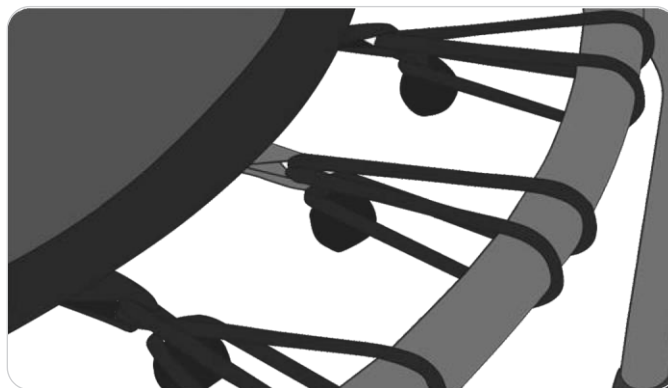

WICHTIG

Bitte verwenden Sie das Bungee-Cord-Ladewerkzeug (Nr. 12), da es schwierig wäre, alle Bungee-Cords von Hand zusammenzubauen.

1. Bitte denken Sie daran, die Position der Bungee-Bälle so anzupassen, dass sie nahe am Rand der Matte und nicht am Rahmen liegen (siehe letztes Bild)..
2. Nachfolgend finden Sie die Schritt-für-Schritt-Anleitung. Sie können nach dem Video-Tutorial suchen – Bungee Cords Installation of Zupapa Trampoline.

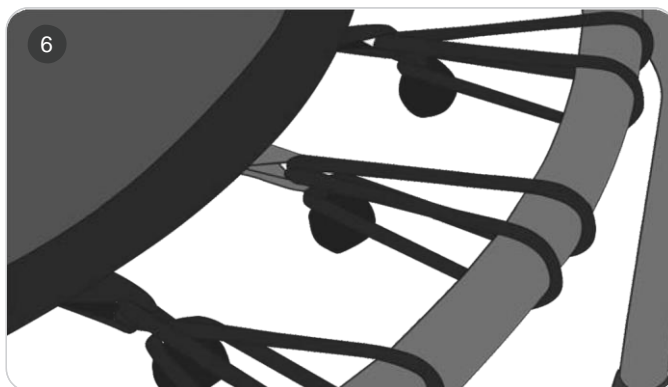
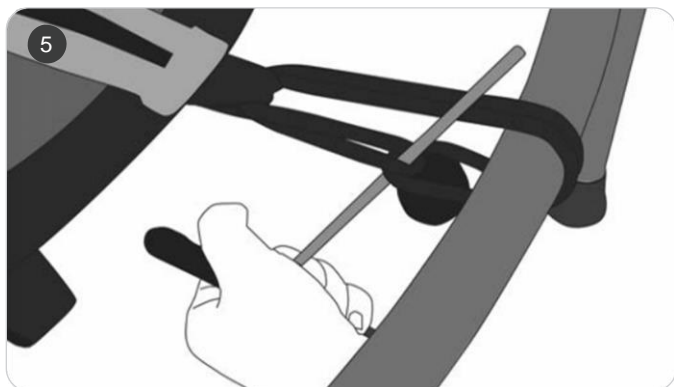
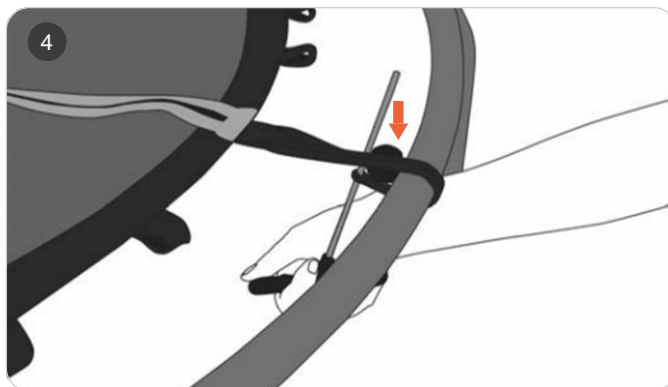
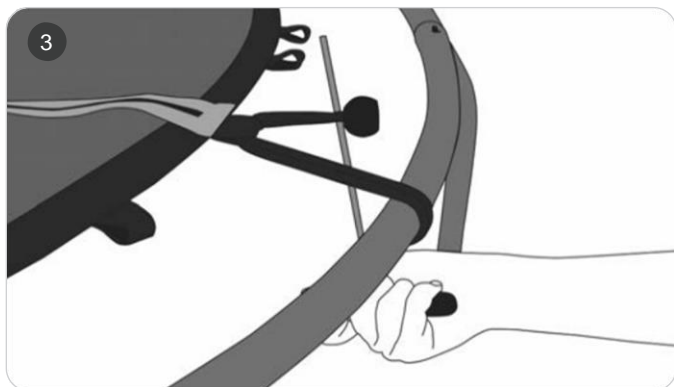
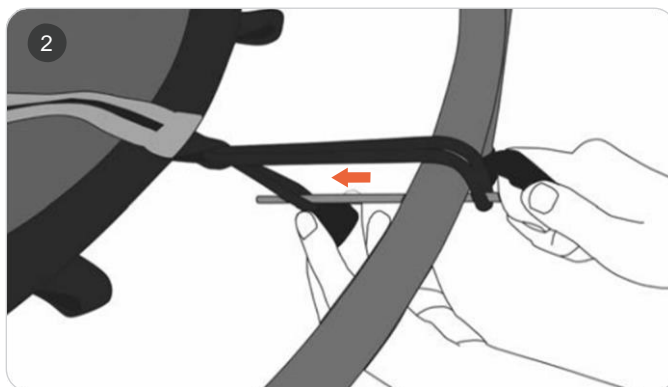
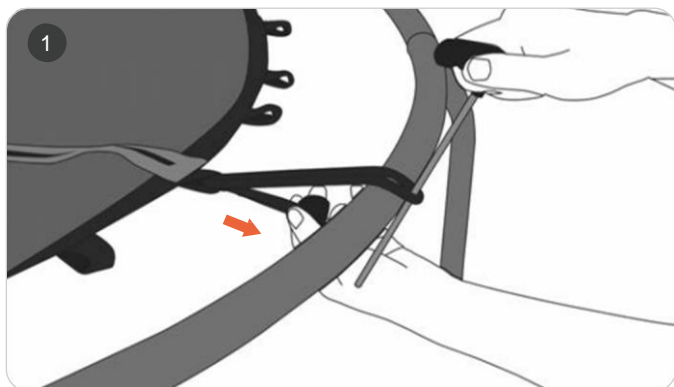

(c) Kommen wir nun zur Installation der nächsten drei Bungee-Seile. Jeder von ihnen sollte sich in der Mitte von jeweils zwei Bungee-Seile befinden, die zuvor installiert wurden.

Tipp 1. Verwenden Sie das Spannseil-Ladewerkzeug (Nr. 12).

Tipp 2. Installieren Sie nach der Installation immer ein weiteres Bungee-Seil an der gegenüberliegenden Position, damit sich die Spannung gleichmäßig verteilen kann.

Tipp 3. Installieren Sie die Bungee-Seile nicht nebeneinander, oder Sie werden feststellen, dass es schwierig ist und am Ende sogar nicht fertig wird.

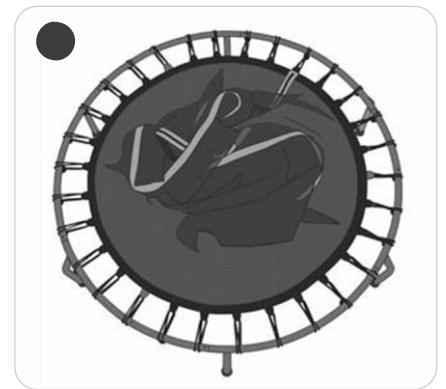
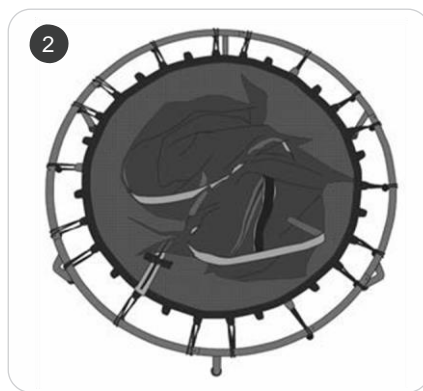
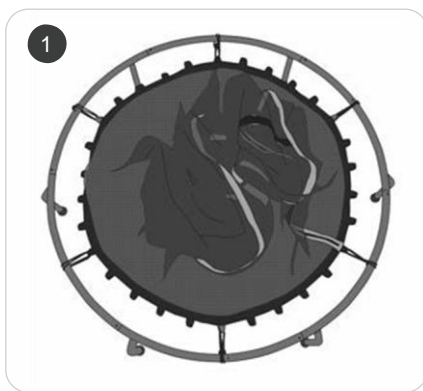

SCHRITT 3 – MONTAGE DES RAHMENPOLSTERS

Es gibt zwei Schritte, die als (a) und (b) aufgeführt sind.

(a) Platzieren Sie das Pad (Nr. 2) auf dem Rahmen. Bitte richten Sie alle Löcher auf der Matte mit den Löchern auf dem Rahmen aus.

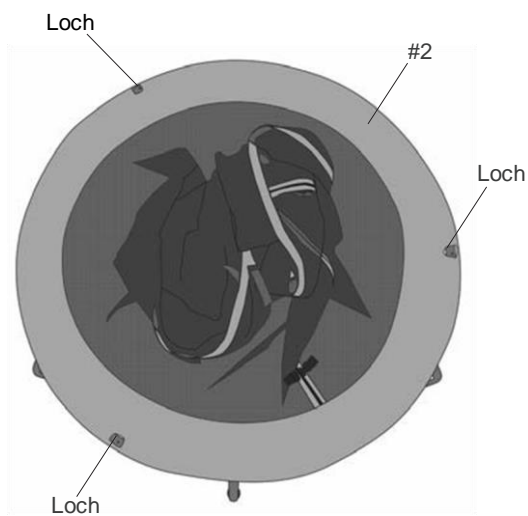

(b) Binden Sie das elastische Seil auf der Unterlage an den Fuß jeder Stahlstange.

WICHTIG

Bitte binden Sie die Riemen NICHT, da wir die Details in Schritt 6 vorstellen.

Halten Sie das Stahlbein, an dem Sie arbeiten, mit Daumen und Zeigefinger (einer Hand) und ziehen Sie mit der anderen Hand am elastischen Seil.

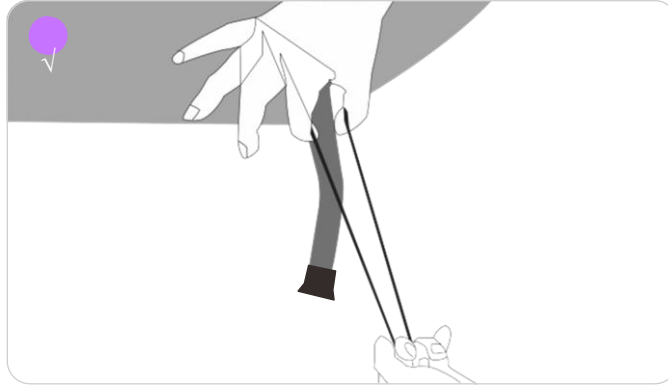

Sie sollten das elastische Seil NICHT wie unten gezeigt platzieren, da es die Ecke der Unterlage zerreißen würde.

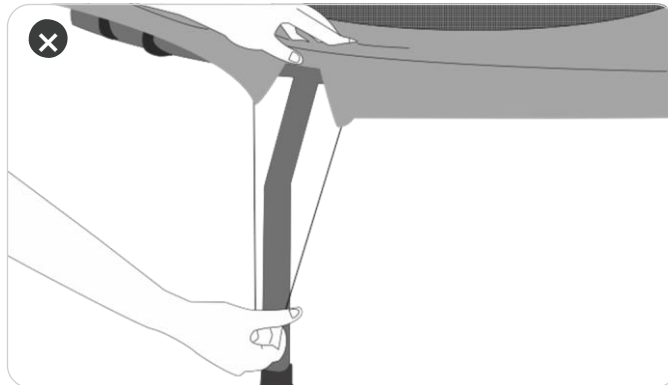

SCHRITT 4 – MONTAGE DES V-POLS

Es gibt drei Schritte, die als (a), (b) und (c) aufgeführt sind.

(a) Richten Sie das Loch der V-Stange (#7) mit dem Loch am Rahmen aus.

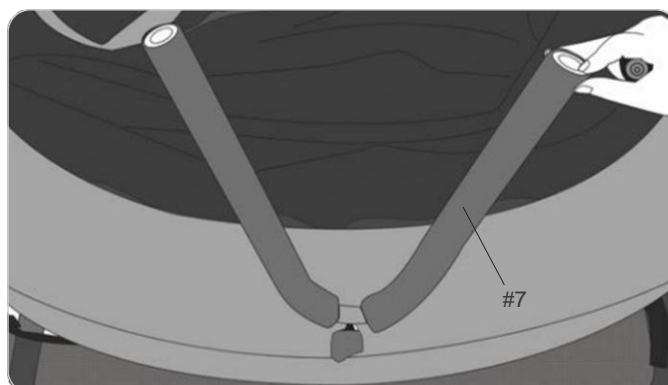

(b) Setzen Sie den Schraubensatz-1 (Nr. 11) wie unten gezeigt auf die V-Säule.

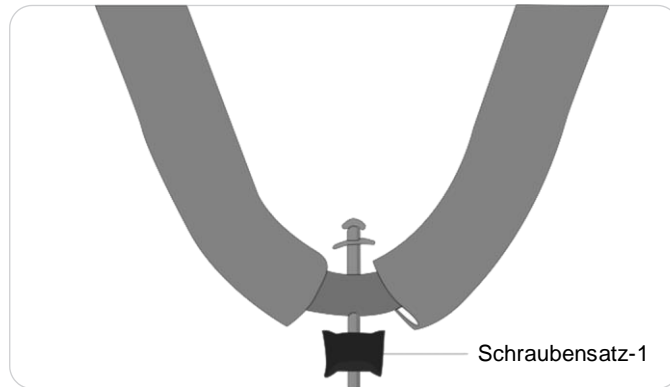

(c) Beenden Sie die Montage aller V-Stangen gemäß den unten gezeigten Schritten mit dem Werkzeug Schraubendreher-Set (Nr. 13).

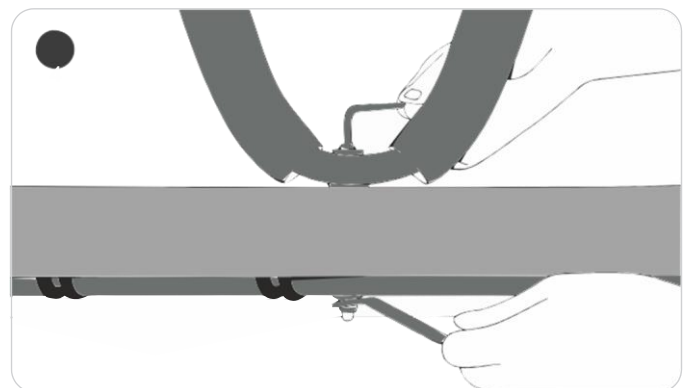
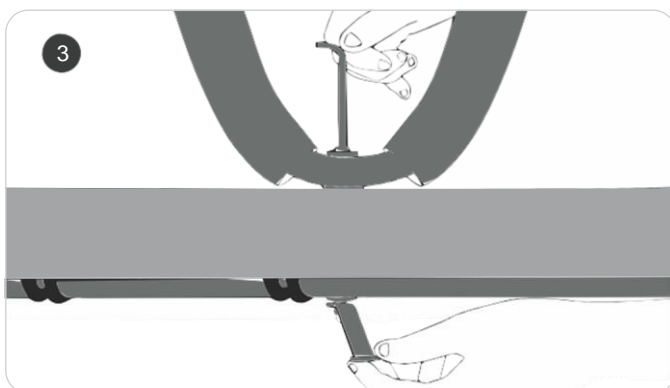
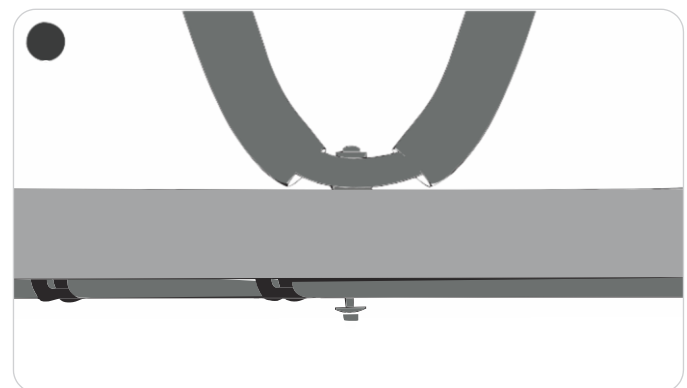
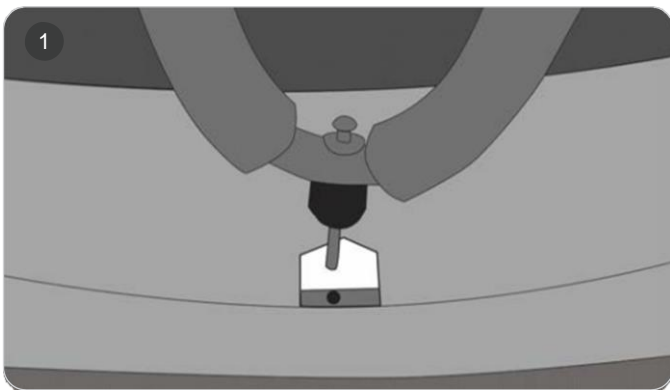

(d) Legen Sie den Trampolinrahmen hin und bringen Sie ihn in die richtige Form.



SCHRITT 5 – MONTAGE DER VERTIKALSTÄBE

Installieren Sie die vertikale Stange (#8) gemäß den unten gezeigten Schritten.

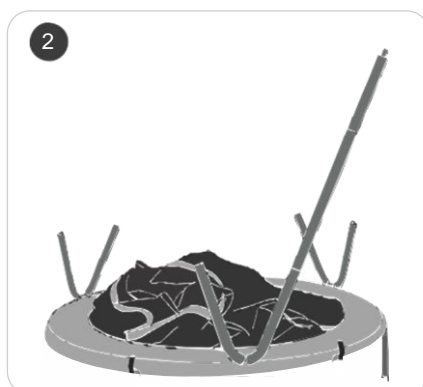
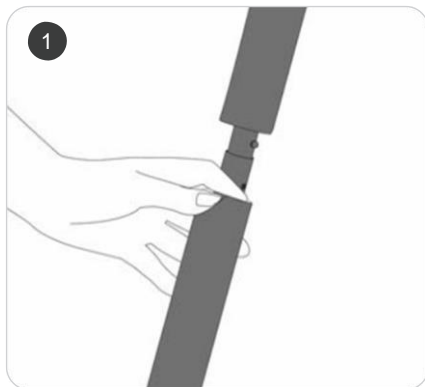

SCHRITT 8 – U-STANGE MONTIEREN

Stecken Sie die U-Stange (Nr. 9) in die kürzere Maschenhülse auf der Oberseite des Umzäunungsnetzes.



SCHRITT 6 – MONTAGE DER STAHLSTANGE

(a) Führen Sie die Stahlstange (Nr. 10) entsprechend in das vorgeformte Loch am U-Pol ein. Bitte seien Sie bei diesem Schritt vorsichtig und geduldig, dann nehmen Sie alle Netzklammern an der Stahlstange (Nr. 10) zusammen.

wenn Sie nach dem richtigen Winkel suchen oder versuchen, die Stahlstange (#10) am besten einzuführen. Wenn Sie Fragen zur Montage haben, wenden Sie sich bitte per E-Mail an die Customer Happiness Executives.

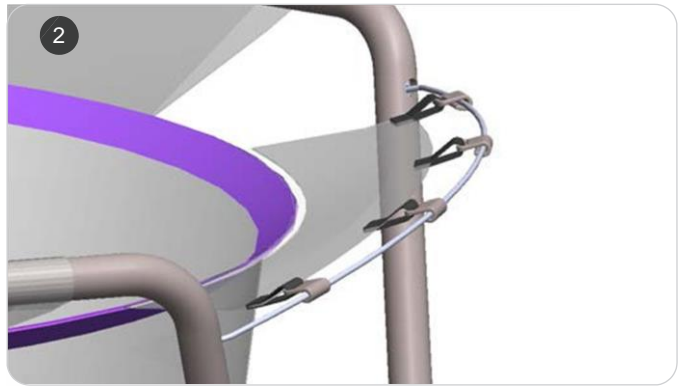

JETZT! GEHEN SIE ZURÜCK UND ÜBERPRÜFEN SIE ERNEUT, DASS ALLE SCHRAUBEN FESTGEZOGEN WURDEN, BEVOR SIE DAS TRAMPOLIN VERWENDEN.

Herzliche Glückwünsche! Ihr Trampolin ist fertig!

