

# EN I User Guide

## Portable Floor Standing Projection screen

Thank you for purchasing the Portable Floor Standing Projection Screen. This screen is ideal for classrooms, business presentations, or for a portable home theater.

### 1.) Screen Components

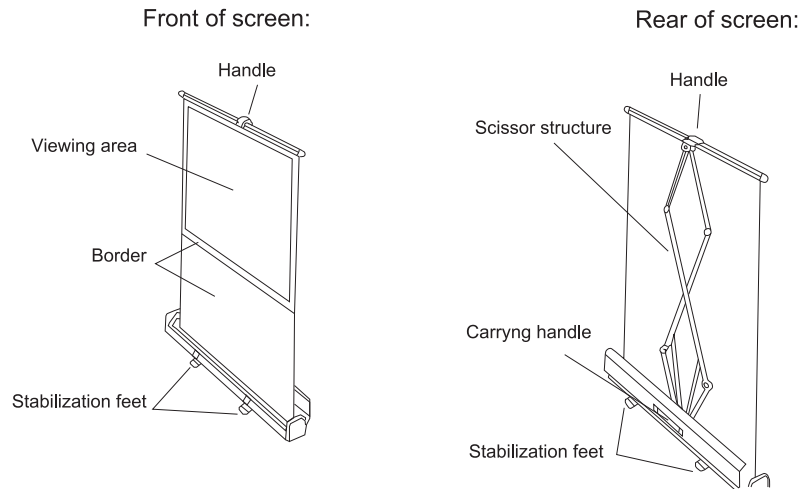

### 2.) Operating the screen

Rotate the stabilizing feet out from under the carrying case.

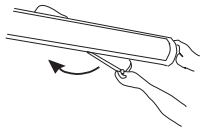

Unlock the clasps on the carrying case, and open the case. Grasping the handle of the screen, pull up gently until the screen reaches the desired height.

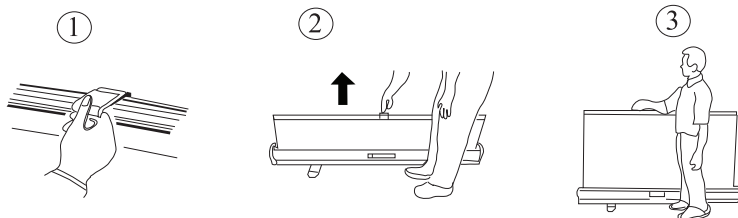

To lower the screen, grasp the top handle and gently push down. Guide the screen back into the case with your hand to prevent it from retracting too quickly.

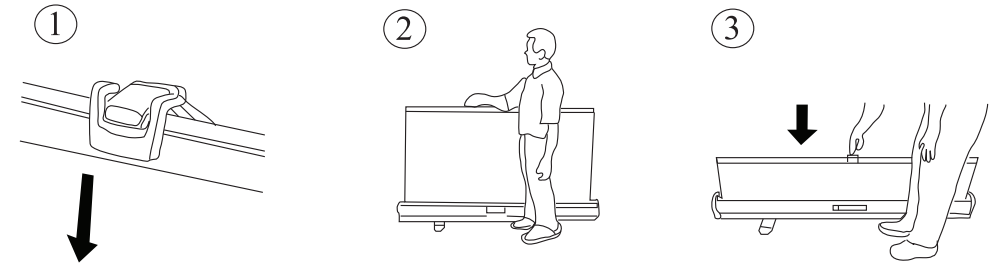

After closing, secure both clasps on the screen's casing and tuck the stabilizing feet under the case.



### 3.) Safety and maintenance instructions

- Do not use this screen near any source of excessive heat, such as a stove, fireplace, or space heater.
- Please keep this screen away from children.
- To help keep the screen's surface clean, avoid touching it with your fingers, and please store in case after use.

-	-	projection area	folded size	unfolded size
4:3	86"	1720x1300mm	1880 x130x120 mm	1880x1900 mm
16:9	100"	2100x1230mm	2370x130x120 mm	2370x1900 mm

# PL I Instrukcja obsługi

## Przenośny ekran projekcyjny podłogowy

Dziękujemy za zakup przenośnego podłogowego ekranu projekcyjnego. Ekran ten jest idealny do sal lekcyjnych, prezentacji biznesowych lub przenośnego kina domowego.

### 1.) Elementy ekranu

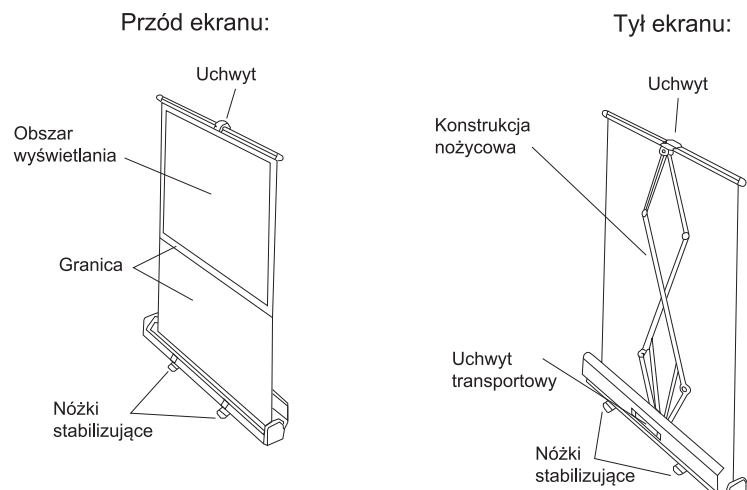

### 2.) Obsługa ekranu

Obróć nóżki stabilizujące spod futerału.

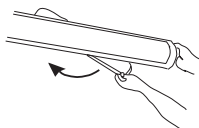

Odblokuj zatrzaski futerału i otwórz go. Chwyć rączkę ekranu i delikatnie pociągnij do góry, aż ekran osiągnie żądaną wysokość.

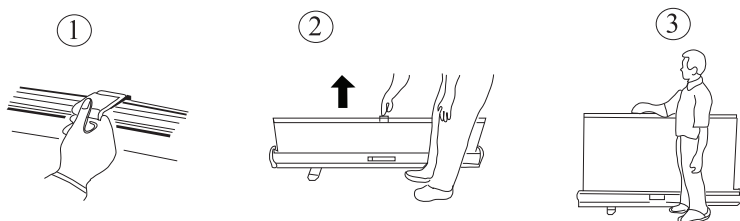

Aby opuścić ekran, chwyć górny uchwyt i delikatnie naciśnij w dół. Wsuń ekran z powrotem do obudowy ręką, aby zapobiec jego zbyt szybkiemu cofnięciu.

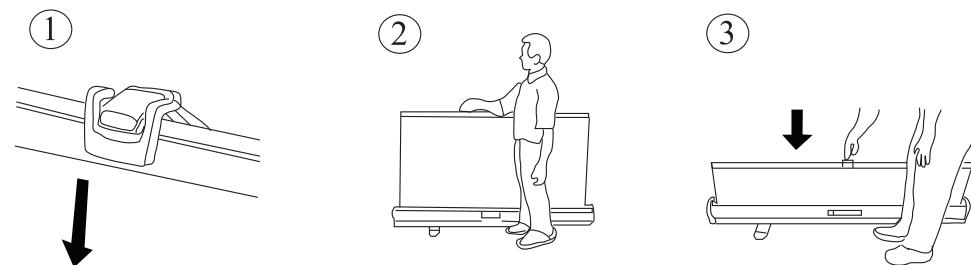

Po zamknięciu zabezpiecz oba zatrzaski na obudowie ekranu i wsuń nóżki stabilizujące pod obudowę.



### 3.) Instrukcje bezpieczeństwa i konserwacji

- Nie używaj tego ekranu w pobliżu źródeł wysokiej temperatury, takich jak piec, kominek lub grzejnik.
- Ekran należy trzymać z dala od dzieci.
- Aby utrzymać powierzchnię ekranu w czystości, należy unikać dotykania go palcami, a po użyciu przechowywać go w pokrowcu.

-	-	obszar projekcji	rozmiar - złożony	rozmiar - rozłożony
4:3	86"	1720x1300mm	1880 x130x120 mm	1880x1900 mm
16:9	100"	2100x1230mm	2370x130x120 mm	2370x1900 mm

# DE I Benutzerhandbuch

## Tragbare Bodenprojektionswand

Vielen Dank, dass Sie sich für die tragbare Bodenprojektionswand entschieden haben. Diese Leinwand ist ideal für Klassenzimmer, Geschäftspräsentationen oder für ein tragbares Heimkino.

### 1.) Bildschirm-Komponenten

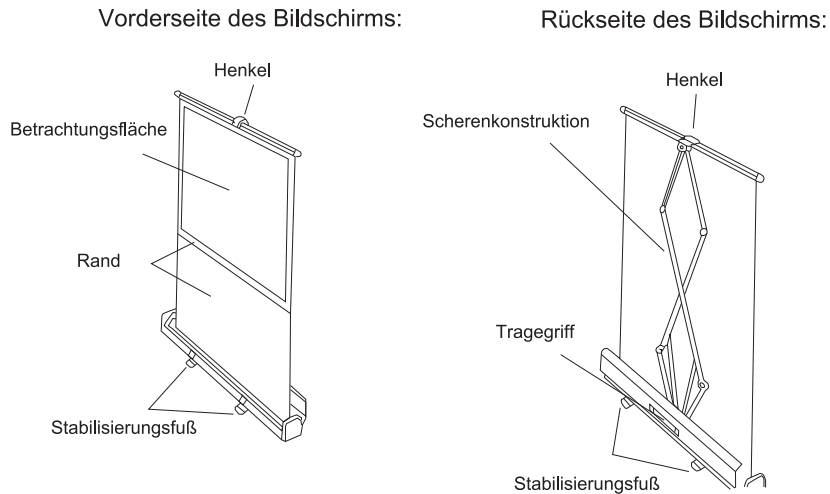

### 2.) Bedienung des Bildschirms

Drehen Sie die StabilisierungsfüÙe unter der Tragetasche heraus.

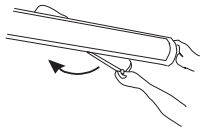

Lösen Sie die Verschlüsse der Tragetasche, und öffnen Sie die Tasche. Fassen Sie den Griff des Bildschirms und ziehen Sie ihn vorsichtig nach oben, bis der Bildschirm die gewünschte Höhe erreicht hat

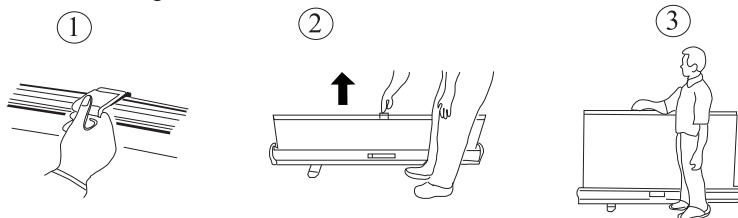

Um den Bildschirm abzusenken, fassen Sie den oberen Griff und drücken ihn vorsichtig nach unten. Führen Sie den Bildschirm mit der Hand zurück in das Gehäuse, um zu verhindern, dass er sich zu schnell zurückzieht.

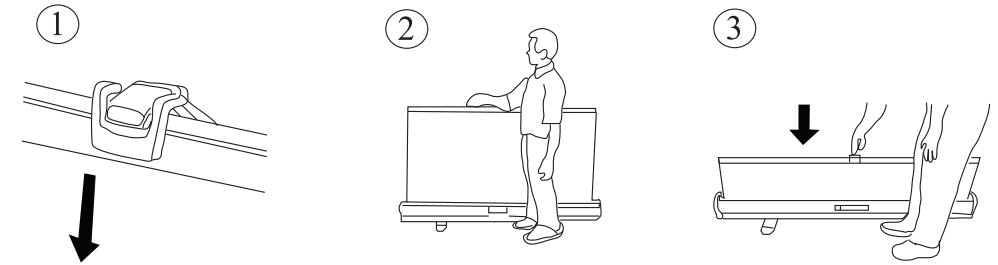

Befestigen Sie nach dem Schließen beide Klammern am Gehäuse des Bildschirms und stecken Sie die StabilisierungsfüÙe unter das Gehäuse.



### 3.) Sicherheits- und Wartungshinweise

- Verwenden Sie diesen Bildschirm nicht in der Nähe einer übermäßigen Wärmequelle, wie z. B. einem Ofen, Kamin oder Heizgerät.
- Bitte halten Sie diesen Bildschirm von Kindern fern.
- Um die Oberfläche des Bildschirms sauber zu halten, vermeiden Sie es, ihn mit den Fingern zu berühren, und bewahren Sie ihn nach Gebrauch in der Tasche auf.

-	-	Projektionsbereich	Größe - gefaltet	Größe - entfaltet
4:3	86"	1720x1300mm	1880 x130x120 mm	1880x1900 mm
16:9	100"	2100x1230mm	2370x130x120 mm	2370x1900 mm

# FR I Manuel d'utilisation

## Ecran de projection portable sur pied

Ecran de projection portable sur pied Manuel d'utilisation Merci d'avoir acheté l'écran de projection portable sur pied. Cet écran est idéal pour les salles de classe, les présentations professionnelles ou pour un home cinéma portable.

### 1.) Composants de l'écran

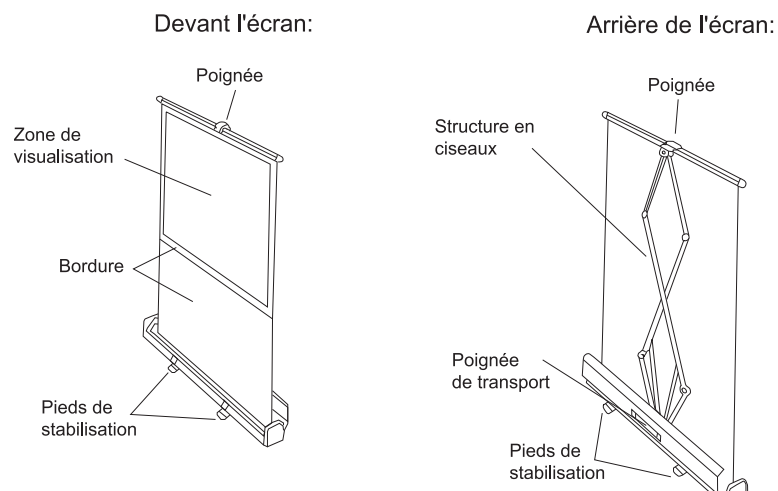

### 2.) Utilisation de l'écran

Faites pivoter les pieds stabilisateurs pour les sortir de dessous la mallette de transport

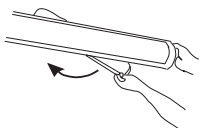

Déverrouillez les fermoirs de la mallette de transport et ouvrez-la. Saisissez la poignée de l'écran et tirez doucement vers le haut jusqu'à ce que l'écran atteigne la hauteur souhaitée.

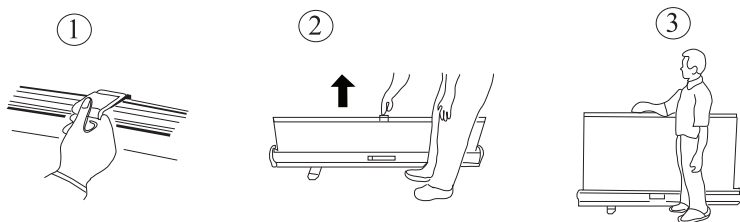

Pour abaisser l'écran, saisissez la poignée supérieure et poussez doucement vers le bas. Guidez l'écran dans l'étui avec votre main pour éviter qu'il ne se rétracte trop rapidement.

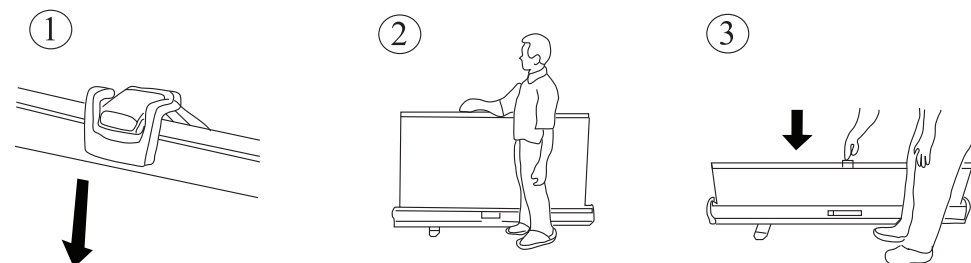

Après la fermeture, fixez les deux fermoirs sur le boîtier de l'écran et rentrez les pieds stabilisateurs sous le boîtier.



### 3.) Instructions de sécurité et d'entretien

- N'utilisez pas cet écran à proximité d'une source de chaleur excessive, telle qu'un poêle, une cheminée ou un chauffage d'appoint.
- Gardez cet écran hors de portée des enfants.
- Pour que la surface de l'écran reste propre, évitez de la toucher avec les doigts et rangez-la dans son étui après utilisation.

-	-	zone de projection	taille - plié	taille - déplié
4:3	86"	1720x1300mm	1880 x130x120 mm	1880x1900 mm
16:9	100"	2100x1230mm	2370x130x120 mm	2370x1900 mm

# ES I Guía del usuario

## Pantalla de proyección portátil de pie

Gracias por comprar la pantalla de proyección portátil. Esta pantalla es ideal para aulas, presentaciones de negocios o para un cine en casa portátil.

### 1.) Componentes de la pantalla

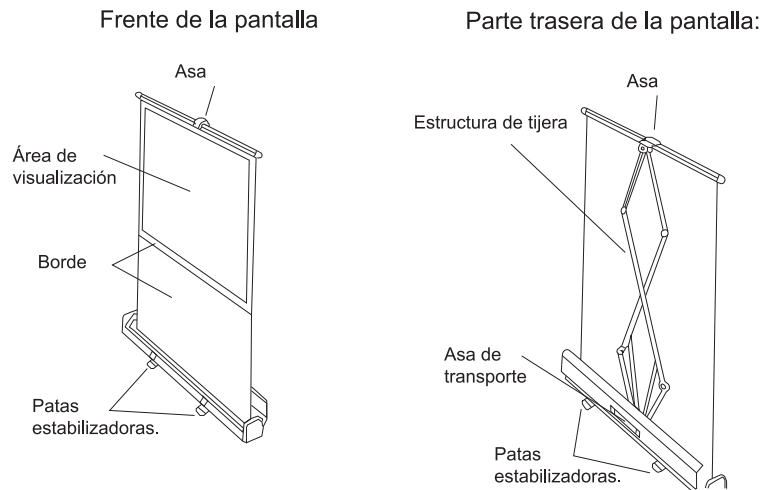

### 2.) Uso de la pantalla

Gire las patas estabilizadoras hacia afuera de debajo del estuche de transporte.

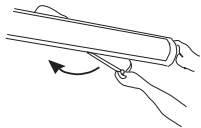

Desbloquee los cierres y ábralo. Agarrando el asa de la pantalla, tire suavemente hacia arriba hasta que la pantalla alcance la altura deseada.

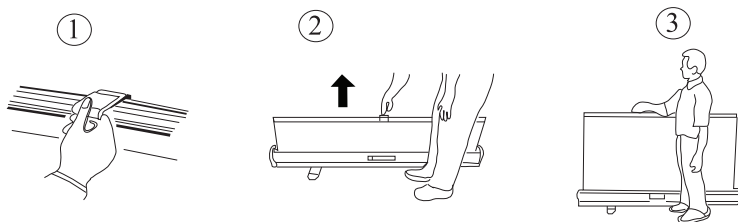

Para bajar la pantalla, sujete el asa superior y empújela suavemente hacia abajo. Guíe la pantalla hacia el interior de la carcasa con la mano para evitar que se recoja demasiado rápido.

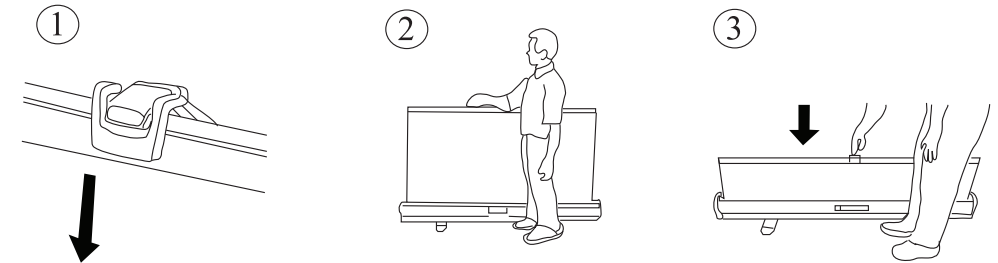

Después de cerrar, asegure ambos cierres en la carcasa de la pantalla y meta las patas estabilizadoras debajo de la carcasa.



### 3.) Instrucciones de seguridad y mantenimiento

- No utilice esta pantalla cerca de una fuente de calor excesivo, como una estufa, una chimenea o un calefactor ambiental.
- Mantenga esta pantalla fuera del alcance de los niños.
- Para ayudar a mantener limpia la superficie de la pantalla, evite tocarla con los dedos y guárdela en un estuche después de usarla.

-	-	área de proyección	tamaño - doblado	tamaño - desplegado
4:3	86"	1720x1300mm	1880 x130x120 mm	1880x1900 mm
16:9	100"	2100x1230mm	2370x130x120 mm	2370x1900 mm

# IT | Guida utente

## Schermo di proiezione portatile da pavimento.

Grazie per aver acquistato lo schermo di proiezione portatile da pavimento. schermo. Questo schermo è ideale per aule scolastiche, presentazioni aziendali o per un home theater portatile.

### 1.) Componenti dello schermo

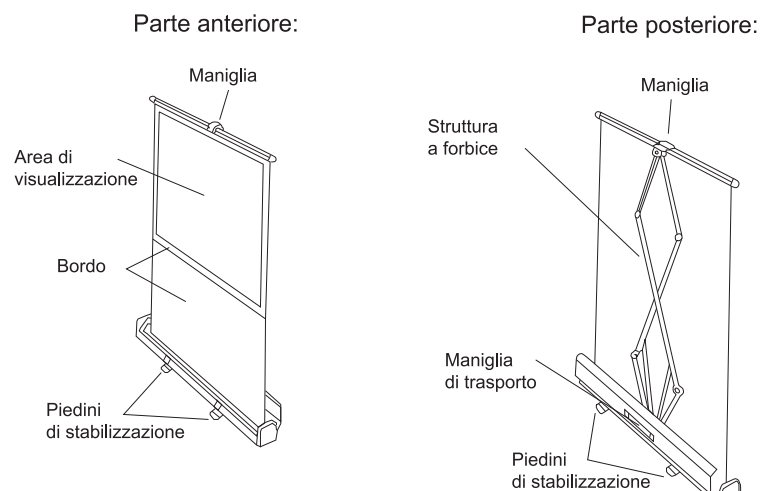

### 2.) Utilizzo dello schermo

Sbloccare le chiusure sulla custodia per il trasporto e aprire la custodia.

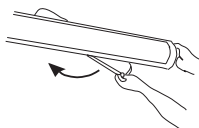

Afferrando la maniglia dello schermo, tirare delicatamente verso l'alto finché lo schermo non raggiunge l'altezza desiderata.

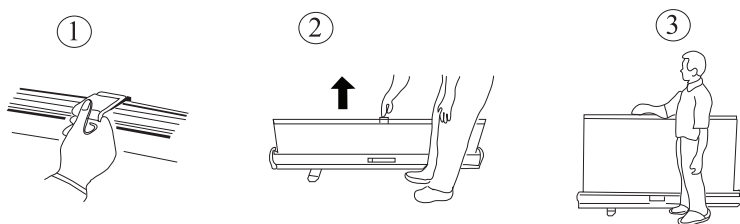

Per abbassare lo schermo, afferrare la maniglia superiore e spingere delicatamente verso il basso. Riporta lo schermo dentro la custodia con la mano per evitare che si ritiri troppo velocemente.

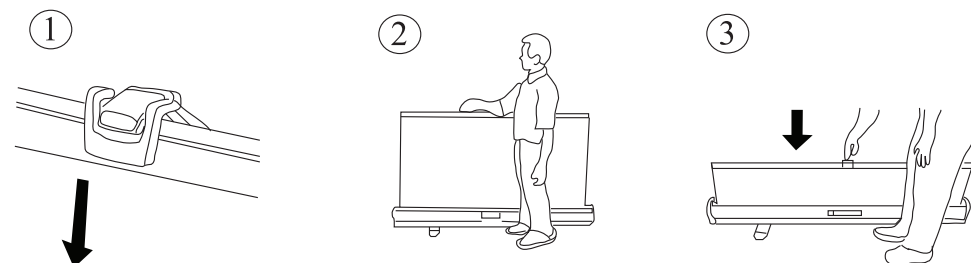

Dopo la chiusura, fissa entrambe le chiusure sull'involucro dello schermo e infila i piedini stabilizzatori sotto l'involucro.



### 3.) Istruzioni di sicurezza e manutenzione:

- Non utilizzare questo schermo in prossimità di fonti di calore eccessivo, come stufe, caminetti.
- Tenere lo schermo lontano dalla portata dei bambini.
- Per mantenere pulita la superficie dello schermo, evitare di toccarlo con le dita e riportarlo nella custodia dopo l'uso.

-	-	zona di proiezione	taglia - piegato	dimensione - spiegata
4:3	86"	1720x1300mm	1880 x130x120 mm	1880x1900 mm
16:9	100"	2100x1230mm	2370x130x120 mm	2370x1900 mm

# NL | Gebruikershandleiding

## Draagbaar Vloerstaand Projectorscherm

Dank u voor de aanschaf van het draagbare vloerprojectiescherm. Dit scherm is ideaal voor klaslokalen, bedrijfspresentaties of voor een draagbare thuisbioscoop.

### 1.) Schermcomponenten

Vorkant van het scherm:

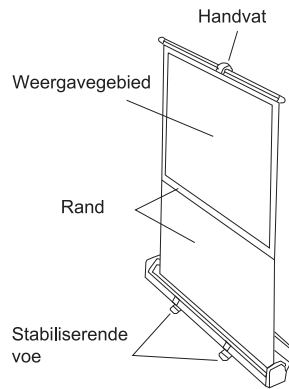

Achterkant van het scherm:

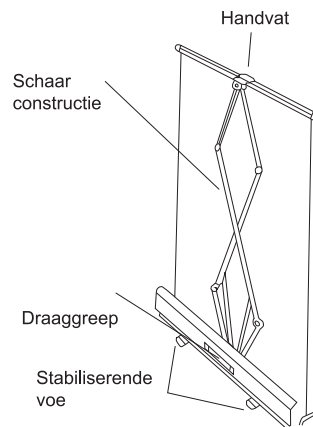

### 2.) Werking van het scherm

Schroef de stabilisatievoeten onder de draagtas los.

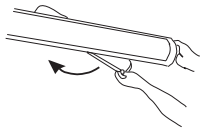

Maak de draagtas los en open de tas.

Pak de handgreep van het scherm vast en trek het voorzichtig omhoog totdat het scherm de gewenste hoogte heeft

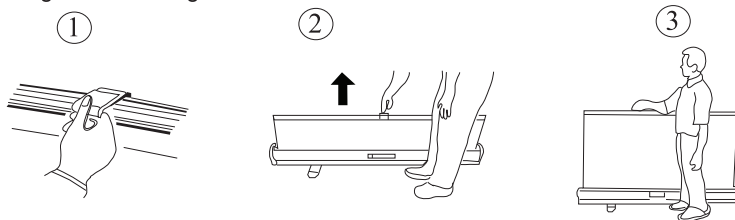

Om het scherm te laten zakken, pakt u de bovenste handgreep vast en drukt u deze voorzichtig naar beneden. Leid het scherm met je hand terug in de hoes om te voorkomen dat het te snel inschuift

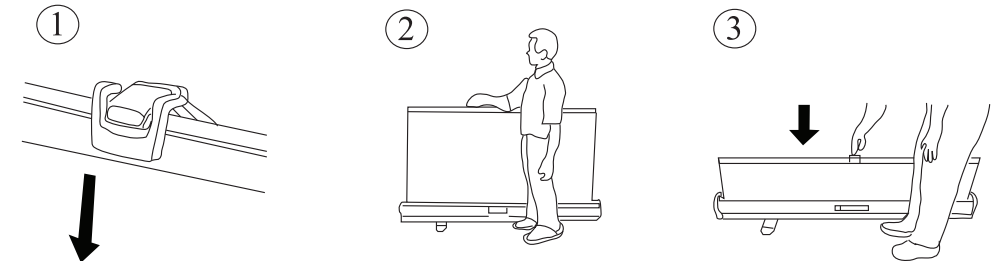

Eenmaal gesloten, bevestigt u beide beugels aan de vitrine en schuift u de stabilisatievoeten onder de vitrine.



### 3.) Veiligheids - en onderhoudsinstructies

- Gebruik dit beeldscherm niet in de buurt van een overmatige hittebron zoals B. een kachel, open haard of kachel.
- Houd dit scherm uit de buurt van kinderen.
- Om het oppervlak van het scherm schoon te houden, raak je het niet met je vingers aan en berg je het na gebruik op in je zak.

-	-	zona di proiezione	taglia - piegato	dimensione - spiegata
4:3	86"	1720x1300mm	1880 x130x120 mm	1880x1900 mm
16:9	100"	2100x1230mm	2370x130x120 mm	2370x1900 mm

# CZ I Přenosné projekční plátno

## Návod k obsluze

Děkujeme za Váš nákup. Projektor je ideální pro školy, prezentace v konferenčních místnostech nebo filmy v domácích kinech.

### 1.) Komponenty obrazovky

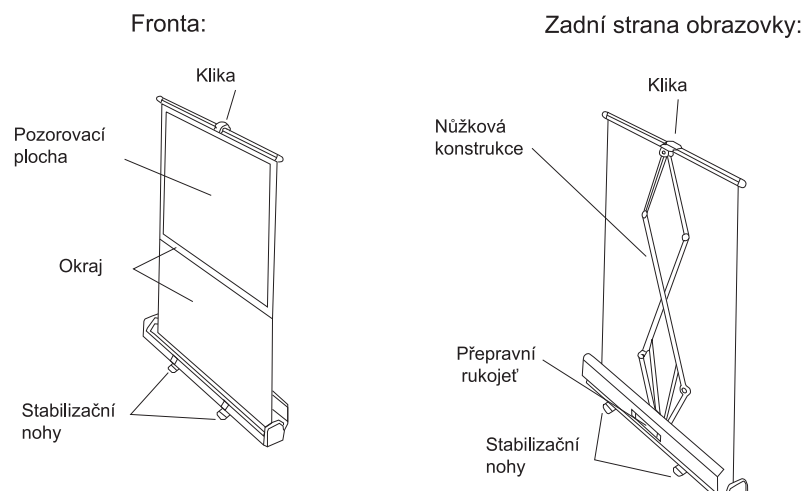

### 2.) Použití obrazovky

- otočte nohy, abyste stabilizovali projektor

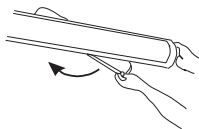

- Odemkněte západky na pouzdře a otevřete jej. Uchopte rukojeť obrazovky a jemně vytáhněte, dokud obrazovka nedosáhne požadované výšky.

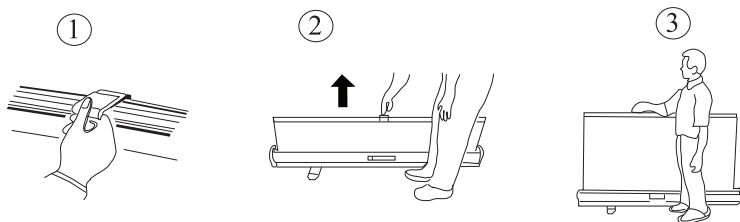

Chcete-li obrazovku snížit, sevřete horní rukojeť a jemně zatlačte dolů. Ved'te obrazovku zpět do pouzdra rukou, abyste zabránili jejímu příliš rychlému zatažení.

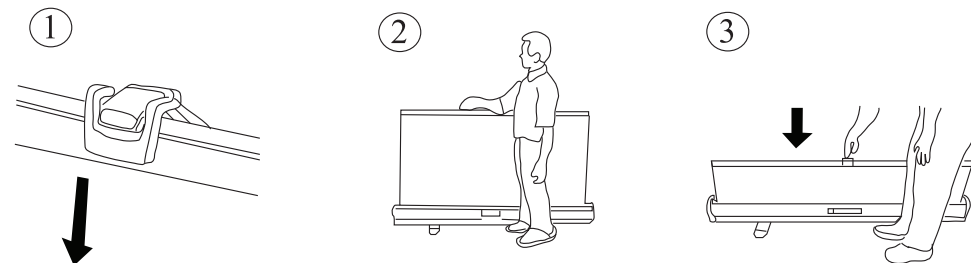

Po zavření připevněte obě přezky k pouzdru obrazovky a zasuňte stabilizační nohy zpět pod pouzdro.



### 3.) Pokyny pro bezpečnost a údržbu

- Nepoužívejte tuto obrazovku v blízkosti zdroje nadměrného tepla, jako jsou kamna, krb nebo radiátor.
- Uchovávejte tuto obrazovku mimo dosah dětí.
- Chcete-li udržet povrch obrazovky čistý, nedotýkejte se ho prsty a po použití jej uložte do pouzdra.

-	-	projekční plocha	velikost - složená	velikost - rozložená
4:3	86"	1720x1300mm	1880 x130x120 mm	1880x1900 mm
16:9	100"	2100x1230mm	2370x130x120 mm	2370x1900 mm



# RO I Manual de utilizare

## Ecran de proiectie portabil

Mulumim pentru achizitia facuta. Proiectorul este perfect pentru scoala, prezentari in sali de conferinte sau pentru filme in home theater.

### 1.) Componentele ecranului

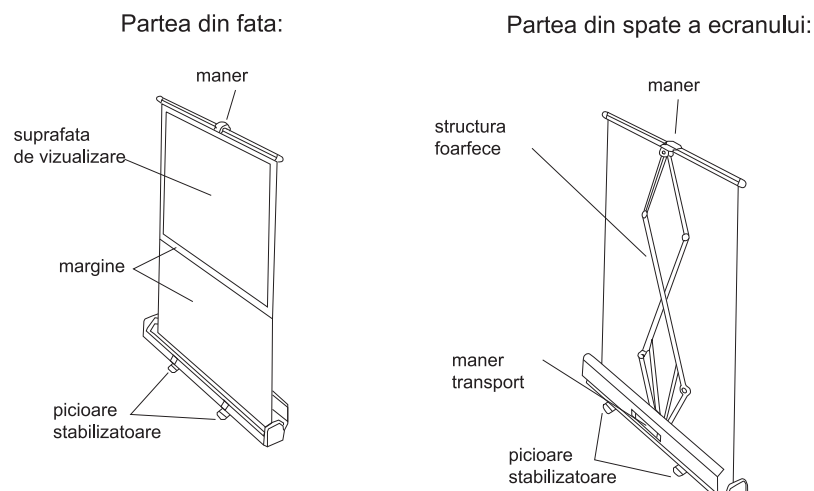

### 2.) Utilizare ecran

- rotiti picioarele pentru a stabili proiectorul

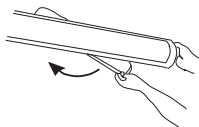

- Deblocati închizatoarele de pe carcasa și deschideți-o. Apucând mânerul ecranului, trageți ușor în sus până când ecranul ajunge la înălțimea dorită.

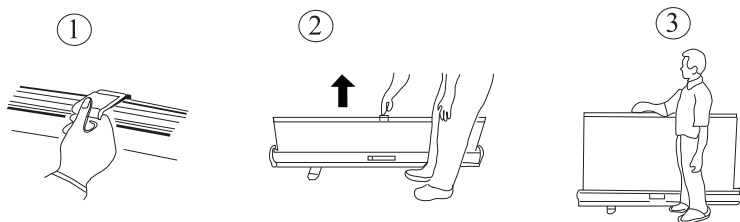

Pentru a cobori ecranul, prindeți mânerul superior și împingeți ușor în jos. Ghidați ecranul înapoi în interiorul carcasei cu mâna pentru a împiedica retragerea prea rapidă a acestuia.

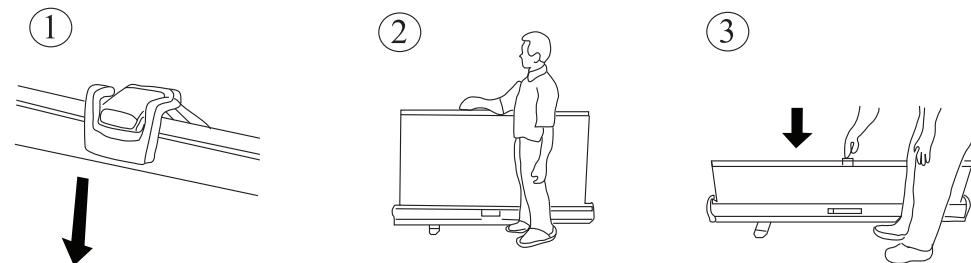

După închidere, fixați ambele catarami pe carcasa ecranului și bagati picioarele de stabilizare înapoi sub carcasă.



### 3.) Instrucțiuni de siguranță și întreținere

- Nu utilizați acest ecran în apropierea unei surse de căldură excesivă, cum ar fi o sobă, un șemineu sau calorifer.
- Vă rugăm să țineți acest ecran departe de copii.
- Pentru a ajuta la menținerea curățeniei suprafeței ecranului, evitați să îl atingeți cu degetele și vă rugăm să îl depozitați în husă după utilizare.

-	-	zona de proiectie	dimensiune - pliat	dimensiune - desfăcută
4:3	86"	1720x1300mm	1880 x130x120 mm	1880x1900 mm
16:9	100"	2100x1230mm	2370x130x120 mm	2370x1900 mm