

Wetterstation mit Funk-Außensensor

Weather Station with Wireless Outdoor Sensor | Estación meteorológica con sensor exterior inalámbrico | Station météo avec capteur extérieur sans fil | Stazione meteorologica con sensore esterno senza fili | Stacja pogodowa z bezprzewodowym czujnikiem zewnętrznym



Bedienungsanleitung

WS 2136-1 | WS 2136-2

Operating instructions | Instrucciones de operación
Mode d'emploi | Istruzioni per l'uso | Instrukcja obsługi

Liebe Kundin, lieber Kunde !

Sie haben sich für den Kauf eines qualitativ hochwertigen Produkts der Marke ADE entschieden, das intelligente Funktionen mit einem außergewöhnlichen Design vereint. Mit dieser Wetterstation haben Sie unterschiedlichste Wetter- und Temperaturdaten immer im Blick. Die langjährige Erfahrung der Marke ADE stellt eine technisch hohen Standard und bewährte Qualität sicher.

Wir wünschen Ihnen viel Freude und Erfolg beim Überwachen und Einsehen der Wetterdaten.

Ihr ADE Team

Lieferumfang

- Wetterstation bestehend aus:
 - Basisstation
 - Funk-Außensensor
- Batterien:
 - 2 x LR6 (AA) / 1,5 V für Basisstation
 - 2 x LR03 (AAA) / 1,5 V für Funk-Außensensor
- Bedienungsanleitung
- Kurzanleitung

Inhaltsverzeichnis

Lieferumfang	2
Allgemeines.....	5
Sicherheit	6
Bestimmungsgemäßer Gebrauch.....	8
Das bietet die Funkwetterstation.....	9
Basistation.....	10
Frontansicht	10
Rückansicht	11
Funk-Außensensor.....	12
Inbetriebnahme.....	12
Funk-Außensensor.....	13
Basisstation.....	13
Funkempfang starten	14
Checkliste bei fehlender Datenanzeige im Display	15
Uhrzeit und Werte manuell einstellen	16
Funkempfang manuell starten	17
Standort wählen.....	17
Über den Zeitzeichensender DCF77	20

Display-Anzeige der Basistation	21
Uhrzeit- und Weckzeit-Anzeige	21
Wetterdaten	22
Wettervorhersage.....	23
Gespeicherte Wetterdaten	24
Frostalarm.....	24
Wecken.....	24
Display-Beleuchtung	26
Sommer- und Winterzeit	27
RESET-Funktion.....	27
Reinigen.....	27
Störung / Abhilfe	28
Technischen Daten	30
Konformitätserklärung.....	31
Garantie	31
Entsorgen.....	32

Allgemeines

Über diese Anleitung



Diese Bedienungsanleitung beschreibt den sicheren Umgang und die Pflege des Artikels. Bewahren Sie diese Bedienungsanleitung auf, falls Sie später etwas nachlesen möchten. Wenn Sie den Artikel an jemand anderen weitergeben, geben Sie auch diese Anleitung mit. Die Nichtbeachtung dieser Bedienungsanleitung kann zu Verletzungen oder Schäden am Artikel führen.

Zeichenerklärung



Dieses Symbol in Verbindung mit dem Wort **GEFAHR** warnt vor schweren Verletzungen.



Dieses Symbol in Verbindung mit dem Wort **WARNUNG** warnt vor Verletzungen mittleren und leichten Grades.



Dieses Symbol in Verbindung mit dem Wort **HINWEIS** warnt vor Sachschäden.



Dieses Symbol kennzeichnet zusätzliche Informationen und allgemeine Hinweise.

Sicherheit

- Dieses Gerät kann von Kindern ab 8 Jahren und darüber sowie von Personen mit verringerten physischen, sensorischen oder mentalen Fähigkeiten oder Mangel an Erfahrung und/oder Wissen benutzt werden, wenn sie beaufsichtigt werden oder bezüglich des sicheren Gebrauchs des Gerätes unterwiesen wurden und die daraus resultierenden Gefahren verstanden haben.
- Basisstation und Außensensor sind von Kindern jünger als 8 Jahren fernzuhalten.
- Reinigung und Wartung durch den Benutzer dürfen nicht durch Kinder vorgenommen werden, es sei denn, sie sind 8 Jahre oder älter und werden beaufsichtigt.
- Kinder müssen beaufsichtigt werden, um sicherzustellen, dass sie nicht mit dem Gerät spielen.

Gefahr für Kinder

- Batterien können bei Verschlucken lebensgefährlich sein. Bewahren Sie Wetterstation, Funksensor und Batterien deshalb für Kleinkinder unerreichbar auf. Wurde eine Batterie verschluckt, muss sofort medizinische Hilfe in Anspruch genommen werden.
- Halten Sie Kinder von Verpackungsmaterial und den zum Lieferumfang gehörenden Kleinteilen fern. Bei Verschlucken besteht Erstickungsgefahr.

Gefahr von Verletzungen

- Achtung: Explosionsgefahr bei unsachgemäßem Umgang mit Batterien. Batterien dürfen nicht geladen, mit anderen Mitteln reaktiviert, auseinander genommen, ins Feuer geworfen oder kurzgeschlossen werden.
- Vermeiden Sie den Kontakt der Batterieflüssigkeit mit Haut, Augen und Schleimhäuten. Bei Kontakt müssen Sie die betroffenen Stellen sofort mit reichlich klarem Wasser spülen und umgehend einen Arzt aufsuchen.

Hinweis von Sachschäden

- Schützen Sie Basisstation und Außensensor vor Staub, Stößen, extremen Temperaturen und direkter Sonneneinstrahlung.
- Schützen Sie die Basisstation vor Feuchtigkeit. Stellen Sie die Basisstation ausschließlich in einem trockenen, geschlossenen Raum auf.
- Der Funksensor ist gegen Feuchtigkeit geschützt, muss aber vor direkter Nässeinwirkung, z. B. Regen, geschützt werden.
- Nehmen Sie die Batterien aus Basisstation und Außensensor heraus, wenn diese verbraucht sind oder wenn Sie die Wetterstation länger nicht benutzen. So vermeiden Sie Schäden, die durch Auslaufen entstehen können.
- Setzen Sie Batterien keinen extremen Bedingungen aus, indem Sie diese z. B. auf Heizkörpern oder unter direkter Sonneneinstrahlung lagern. Erhöhte Auslauf-

gefahr!

- Reinigen Sie Batterie- und Gerätekontakte bei Bedarf vor dem Einlegen.
- Tauschen Sie immer alle Batterien in der Basisstation oder im Außensensor gleichzeitig aus.
- Setzen Sie nur Batterien des gleichen Typs ein, verwenden Sie keine unterschiedlichen Typen oder gebrauchte und neue Batterien miteinander.
- Nehmen Sie keine Veränderungen an dem Gerät vor. Lassen Sie Reparaturen nur von einer Fachwerkstatt durchführen und beachten Sie die Garantiebedingungen.
- Verwenden Sie keinesfalls harte, kratzende oder scheuernde Reinigungsmittel o. ä., um die Wetterstation zu reinigen. Hierbei könnten die Oberflächen zerkratzen.

Bestimmungsgemäßer Gebrauch

- Die Wetterstation - bestehend aus Basisstation und Funk-Außensensor - zeigt unterschiedliche Wetterdaten aus der näheren Umgebung an. Aus den gemessenen Wetterdaten ermittelt die Wetterstation eine Wettervorhersage.
- Die Wetterstation zeigt außerdem die Uhrzeit an und verfügt zusätzlich über eine Weckfunktion.
- Für die gewerbliche Nutzung in der Wettervorhersage oder in der Wetterdaten-Messung ist die Wetterstation ungeeignet.

Das bietet die Funkwetterstation

Wetterstation

- Großes, übersichtliches LED-Display
- Genaue Uhrzeit durch den Empfang des Zeitzeichensenders DCF77 (manuelle Zeiteinstellung möglich)
- 12- oder 24-Stunden-Anzeige
- Innen- und Außentemperaturanzeige in °C/°F
- Innen- und Außen-Luftfeuchtigkeitsanzeige in Prozent
- Memoryfunktion für Max- und Min-Temperatur und Luftfeuchtigkeit
- Animierte Symbole für die Wettervorhersage
- Weckfunktion

Funk-Außensensor

- Reichweite bis zu 60 Metern (in freiem Gelände)

Basistation

Frontansicht



- 1
 - Displaybeleuchtung ein- und ausschalten
 - Weckwiederholungsfunktion aktivieren
- 2 siehe „Uhrzeit- und Weckzeit-Anzeige“
- 3 siehe „Wetterdaten“
- 4 siehe „Wettersvorhersage“

Rückansicht

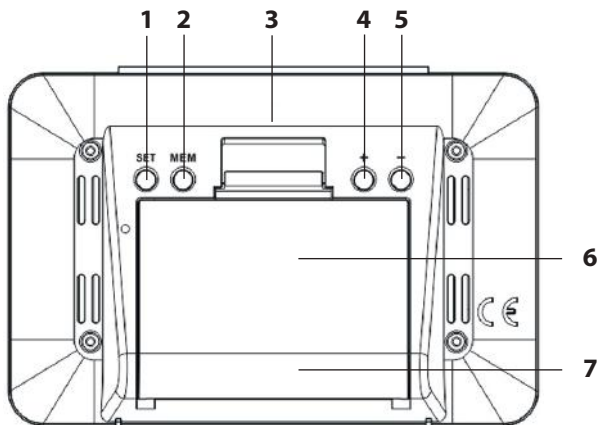

- 1 Einstellmodus für Geräteeinstellungen aktivieren
- 2 Gespeicherte MIN/MAX-Werte anzeigen
- 3 Basisstation auf Werkseinstellung zurücksetzen
- 4
 - Werte erhöhen
 - Funkempfang zum Zeitzeichensender manuell starten und unterbrechen
 - Weckfunktion ein- und ausschalten
- 5
 - Werte verringern
 - Funkempfang zum Außensensor manuell starten und unterbrechen
- 6 Batteriefach
- 7 Standfuß

Funk-Außensensor

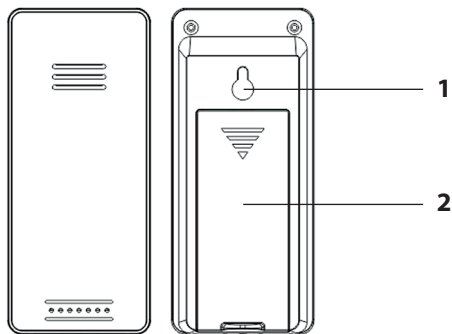

- 1 Aufhänge-Öse
- 2 Batteriefach

Inbetriebnahme



- Gehen Sie in der aufgeführten Reihenfolge vor und legen Sie zuerst die Batterien in den Außensensor. Nur so kann die Wetterstation einwandfrei funktionieren.
- Verwenden Sie keine Akkus, da diese eine zu geringe Spannung haben (nur 1,2 V statt 1,5 V). Das beeinflusst unter anderem die Messgenauigkeit.



- Verwenden Sie möglichst Alkaline-Batterien statt Zinkkohle-Batterien. Alkaline-Batterien halten länger, besonders bei niedrigen Außentemperaturen.
- Wechseln Sie die Batterien, wenn ein entsprechendes Symbol  im Display bei IN bzw. OUT angezeigt wird.

Funk-Außensensor

1. Entfernen Sie die Batteriefach-Abdeckung auf der Rückseite des Außensensors, indem Sie mit etwas Kraft auf den aufgedruckten Pfeil drücken. Schieben Sie die Batteriefach-Abdeckung in Pfeilrichtung weg vom Außensensor.
2. Legen Sie 2 Batterien des Typs LR03 (AAA) / 1,5 V so ein, wie auf dem Boden des Batteriefachs abgebildet. Beachten Sie die richtige Polarität der Batterien (+/-).
3. Schieben Sie die Batteriefach-Abdeckung wieder in den Außensensor.

Basisstation

1. Drücken Sie die Verschlusslasche des Batteriefachdeckels nach unten und klappen Sie den Fachdeckel ab.
2. Legen Sie 2 Batterien des Typs LR6 (AA) / 1,5 V so ein, wie auf dem Boden des Batteriefachs abgebildet. Achten Sie auf die richtige Polarität (+/-).
3. Schließen Sie das Batteriefach wieder. Die Verschlusslasche muss hörbar einrasten.

4. Warten Sie ca. 30 Minuten. Diese Zeit benötigt die Basisstation, um alle Wetterdaten zu sammeln und Funksignale vom Zeitzeichensender zu erhalten.

Funkempfang starten

Sobald die Basisstation mit Strom versorgt wird, werden für einen kurzen Moment sämtliche Anzeigen im Display eingeblendet. Außerdem wird das Display kurz beleuchtet und ein Piepton ertönt.



Danach schaltet das Gerät auf Empfang, wobei die Funkwellen-Anzahl die Qualität des Empfangs anzeigt: Je mehr Funkwellen im Display angezeigt werden, desto besser ist der Empfang.

Sobald das Signal in ausreichender Stärke empfangen wurde, werden im Display die entsprechenden Daten und das Funkturm-Symbol dauerhaft angezeigt. Dieser Vorgang kann einige Minuten dauern.

Die Wetterstation schaltet ab sofort mehrmals in jeder Nacht automatisch auf Empfang. Dabei wird die angezeigte Zeit mit der vom Zeitzeichen-Sender empfangenen verglichen und ggf. korrigiert.

Wurde **kein ausreichend starkes Signal empfangen**, bricht die Basisstation nach einigen Minuten den Empfangsvorgang ab und das Funkturm-Symbol erlischt. Der Empfangsvorgang wird zu einem späteren Zeitpunkt neu gestartet.

Die Uhrzeit läuft in diesem Fall (ausgehend von der Startzeit „00:00“) normal weiter.

Checkliste bei fehlender Datenanzeige im Display

Keine Datenanzeige vom Zeitzeichensender	
1.	Prüfen Sie, ob der Standort der Basisstation geeignet ist, siehe „Standort wählen“.
2.	Starten Sie Empfangsvorgang nochmals manuell, siehe „Funkempfang manuell starten“.
3.	Warten Sie ab, bis die Basisstation zu einem späteren Zeitpunkt automatisch wieder auf Empfang schaltet. In den Nachtstunden ist der Empfang meistens besser.
4.	Nehmen Sie die Einstellungen manuell vor, wenn an Ihrem Standort der Empfang nicht möglich ist, siehe „Uhrzeit und Datum manuell einstellen“.

Keine Datenanzeige vom Funk-Außensensors	
1.	Prüfen Sie, ob Sie die Batterien richtig herum eingelegt haben.
2.	Prüfen Sie, ob der Standort des Funk-Außensensors geeignet ist, siehe „Standort wählen“.
3.	Halten Sie Taste – gedrückt, um den Funkempfang zum Außensensor manuell zu starten.

Uhrzeit und Werte manuell einstellen



Wenn zwischen zwei Tastendrücken mehr als ca. 20 Sekunden liegen, wird der Einstellvorgang automatisch beendet und Sie müssen ihn wiederholen.

1. Halten Sie die Taste SET gedrückt, bis im Display die Maßeinheit der Temperatur blinkt („°C“ oder „°F“).
2. Stellen Sie mit den Tasten + oder – die gewünschte Maßeinheit ein.
3. Drücken Sie SET, um die Einstellung zu speichern. Im Display blinkt das Zeitformat („24 Hr“ oder „12 Hr“).
4. Gehen Sie weiter vor, wie vorstehend beschrieben:
 - Drücken Sie jeweils SET, um eine Einstellung zu speichern.
 - Drücken Sie die Taste + oder –, um den gewünschten Wert einzustellen.
5. Führen Sie nachfolgend folgende Einstellungen durch:
 - Zeitzone, in der Sie sich befinden (für die meisten Länder in Europa ist 00 die richtige Einstellung für die Zeitzone)
 - Stundenzzeit
 - Minutenzeit
6. Drücken Sie abschließend SET, um den Vorgang zu beenden.

Funkempfang manuell starten



Wird das nebenstehende Funksignal-Symbol nicht mehr angezeigt, werden die Funksignale des Zeitzeichen-Senders nicht mehr empfangen. Die Uhrzeit-Anzeige läuft dennoch präzise weiter.

- Halten Sie die Taste + gedrückt, bis das Funksignal-Symbol wieder angezeigt wird. Dadurch wird der Funkempfang manuell gestartet.
- War der Empfang nicht erfolgreich, wird das Empfangs-Symbol nach einigen Minuten ausgeblendet und die Uhrzeit im Display läuft normal weiter.
- Bei erfolgreichem Empfang stellt sich die Basisstation auf die Uhrzeit des Zeitzeichen-Senders ein. Haben Sie bereits manuelle Zeit- und Datumseinstellungen vorgenommen, werden diese automatisch angepasst.

Standort wählen



HINWEIS vor Sachschaden

- Schützen Sie Basisstation und Außensensor vor Staub, Stößen, extremen Temperaturen und direkter Sonneneinstrahlung.
- Schützen Sie die Basisstation vor Feuchtigkeit. Stellen Sie die Basisstation ausschließlich in einem trockenen, geschlossenen Raum auf. Der Außensensor ist gegen Feuchtigkeit geschützt, muss aber vor direkter Nässeinwirkung, z. B. Regen, geschützt werden.

Funkempfang zwischen Basisstation und Funk- Außensensor

- Der maximale Abstand zwischen Basisstation und Funksensor darf 60 Meter betragen. Diese Reichweite ist aber nur bei „direktem Sichtkontakt“ möglich.
- Abschirmende Baumaterialien wie z. B. Stahlbeton reduzieren oder verhindern den Funkempfang zwischen Basisstation und Außensensor.
- Geräte wie Fernseher, schnurlose Telefone, Computer und Leuchtstoffröhren können den Funkempfang ebenfalls stören.
- Stellen Sie Basisstation und Außensensor nicht direkt auf den Boden. Dies schränkt die Reichweite ein.
- Bei niedrigen Temperaturen im Winter kann die Leistung der Außensensor-Batterien deutlich abfallen. Dies vermindert die Sendereichweite.

Funkempfang zwischen Basisstation und Zeitzeichensender

- Halten Sie Abstand zu Fernsehgeräten, Computern und Monitoren. Auch Basisstationen von schnurlosen Telefonen sollten sich nicht in unmittelbarer Nähe der Wetterstation befinden.
- Während der Nachtstunden ist der Empfang meistens besser. Falls der Wecker tagsüber keinen Empfang hatte, kann es gut sein, dass das Signal in den Nachtstunden sofort und in voller Stärke empfangen wird.
- Abhängig von Ihrem Standort kann es im seltenen Einzelfall vorkommen, dass die Basisstation Signale von einem anderen Zeitzeichen-Sender empfängt

oder sogar abwechselnd von zwei Zeitzeichen-Sendern. Das ist kein Gerätefehler. Wechseln Sie in diesem Fall den Standort der Basisstation.

- Das Wetter, z. B. ein starkes Gewitter, kann Empfangsstörungen verursachen.
- Es kann gelegentlich zu kurzzeitigen Abschaltungen des Senders kommen, z. B. wegen Wartungsarbeiten.

Basisstation aufstellen

- Stellen Sie die Basisstation möglichst in Fensternähe auf. Dort ist der Empfang in der Regel am besten.

Außensensor aufstellen



GEFAHR von schweren Verletzungen

- Bei der Wandinstallation dürfen am Montageort keine elektrischen Kabel, Gas- oder Wasserrohre in der Wand verlegt sein. Beim Bohren der Löcher besteht ansonsten Stromschlaggefahr!

Der Außensensor verfügt über eine Aufhänge-Öse auf der Rückseite.

- Stellen Sie oder hängen Sie den Außensensor an einen Platz, wo er vor direkten Witterungseinflüssen (Regen, Sonne, Wind etc.) geschützt ist. Geeignete Standorte sind z. B. unter einem Vordach oder in einem Carport.

Über den Zeitzeichensender DCF77

Die in der Wetterstation integrierte Funkuhr erhält ihre Funksignale vom Zeitzeichensender DCF77. Dieser strahlt auf seiner Langwellenfrequenz von 77,5 kHz die genaue und offizielle Uhrzeit der Bundesrepublik Deutschland aus.

Der Sender steht in Mainflingen bei Frankfurt am Main und versorgt mit seiner Reichweite von bis zu 2000 km die meisten funkgesteuerten Uhren West-Europas mit den erforderlichen Funksignalen.

Sobald die Basisstation mit Strom versorgt wird, schaltet sie auf Empfang und sucht das Signal vom Sender DCF77. Wurde das Zeitsignal in ausreichender Stärke empfangen, werden im Display Datum und Uhrzeit angezeigt.

Die Basisstation schaltet sich mehrmals täglich ein und synchronisiert die Uhrzeit mit dem Funksignal vom Sender DCF77. Im Falle eines Nicht-Empfangs, z. B. bei einem starken Gewitter, läuft das Gerät präzise weiter und schaltet dann zur nächsten vorgesehenen Zeit wieder automatisch auf Empfang.

Display-Anzeige der Basistation

Uhrzeit- und Weckzeit-Anzeige



- 1 aktuelle Uhrzeit im 12- oder 24-Stunden-Format
 - Bei der Zeitanzeige im 12-Stunden-Format werden Vormittags- und Nachmittagstunden mit „AM“ bzw. „PM“ gekennzeichnet.
 - Durch kurzes Drücken der Taste SET kann stattdessen auch die eingestellte Weckzeit (AL) angezeigt werden.
- 2 Weckfunktion ist aktiviert
- 3 Symbol für Funkempfang vom Zeitzeichensender
- 4 Sommerzeit ist aktiviert (Daylight Saving Time)
- 5 Weckwiederholung SNOOZE ist aktiviert

Wetterdaten

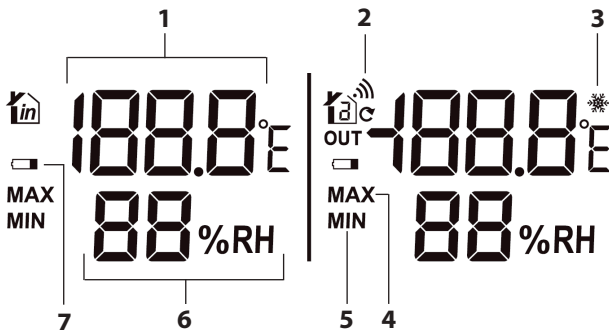

Die angezeigten Informationen für den Außen- (OUT) und Innen-Bereich (IN) sind weitgehend identisch.

- 1 Temperatur in Grad Celsius oder Fahrenheit
- 2 Symbol für Datenübertragung zum Außensensor
- 3 Symbol für Frostalarm
- 4 höchster (MAX) gespeicherter Wert bzgl. Luftfeuchtigkeit und Temperatur
- 5 niedrigster (MIN) gespeicherter Wert bzgl. Luftfeuchtigkeit und Temperatur
- 6 Luftfeuchtigkeit in Prozent
- 7 Symbol für erforderlichen Batteriewechsel

Wettervorhersage

Nach der Inbetriebnahme können die Angaben zur Wettervorhersage etwa 12 Stunden noch nicht genutzt werden, da die Wetterstation diese Zeit benötigt, um die Wetterdaten zu sammeln und auszuwerten.

Die Wettervorhersage ergibt sich aus den gesammelten Daten von Luftfeuchtigkeit und Temperatur.

Die Vorhersage bezieht sich auf das Gebiet um die Wetterstation mit einem Radius von etwa 30 bis 50 km für einen Zeitraum der nächsten 8 Stunden.

Die Genauigkeit der Wettervorhersage liegt dabei etwa bei 75 %.

Die animierten Wettersymbole zeigen die Wetterentwicklung der nächsten 8 Stunden an, nicht das aktuelle Wetter.



sonnig



leicht bewölkt



wolkig



regnerisch

Gespeicherte Wetterdaten

Mit der Taste MEM erhalten Sie die höchsten und geringsten Werte der letzten 24 Stunden in Bezug auf Temperatur und Luftfeuchtigkeit angezeigt.

- 1x drücken: MAX-Werte werden angezeigt
- 2x drücken: MIN-Werte werden angezeigt
- 3x drücken: normale Display-Anzeige

Um die gespeicherten Werte zu löschen:

- Halten Sie die Taste MEM ca. 2 Sekunden gedrückt, bis die angezeigten Werte gelöscht sind.

Frostalarm

Wenn im Display das Frostsymbol ❄️ angezeigt wird, liegt die gemessene Außentemperatur in einem Bereich von -1°C bis 3°C (30°F bis 37°F).

Auch wenn das Frostsymbol nicht angezeigt wird, besteht bei Temperaturen um den Gefrierpunkt grundsätzlich immer Frostgefahr.

Wecken

Weckzeit einstellen

1. Drücken Sie 1x kurz SET.
Im Display wird eine Uhrzeit sowie „AL“ angezeigt.
2. Halten Sie SET einige Sekunden gedrückt, bis die Weckstunden-Anzeige blinkt.

3. Stellen Sie mit den Tasten + oder – die gewünschte Weckstunde ein. Im Display wird dabei automatisch das Wecksymbol  eingeblendet. Es zeigt an, dass die Weckfunktion aktiv ist.



Wenn Sie die Taste + oder – gedrückt halten, erfolgt der Vor- bzw. Rücklauf der angezeigten Werte schneller.

4. Drücken Sie SET.
Im Display blinkt die Minutenanzeige für die Weckzeit.
5. Stellen Sie mit den Tasten + oder – die gewünschte Weckminute ein.
6. Drücken Sie SET.
Stellen Sie mit den Tasten + oder – die gewünschte SNOOZE-Zeit ein (Pause zwischen zwei Weckwiederholungen). Wenn Sie OFF wählen, ist die SNOOZE-Funktion deaktiviert.
7. Drücken Sie abschließend SET.

Nach einigen Momenten wird im Display wieder die normale Uhrzeit angezeigt.

Geweckt werden

Zur eingestellten Zeit werden Sie von einem Wecksignal geweckt, wobei das Signal mit zunehmender Weckdauer immer intensiver wird.

Weckalarm ganz ausschalten

- Drücken Sie eine beliebige Taste (außer SNOOZE/LIGHT), um den Alarm zu beenden. Nach 24 Stunden wird der Alarm erneut ausgelöst.

Autostopp-Funktion

Wenn Sie keine Taste drücken, schaltet sich der Alarm nach 2 Minuten automatisch aus. Nach 24 Stunden wird der Alarm erneut ausgelöst.

Weckwiederholung (Snooze-Funktion)

- Drücken Sie 1x die Taste SNOOZE/LIGHT, wenn das Wecksignal ertönt.

Das Wecksignal verstummt und im Display blinkt  und Z². Abhängig von der eingestellten SNOOZE-Zeit schaltet sich das Gerät wieder ein und weckt Sie erneut.

Dieser Vorgang kann mehrfach wiederholt werden.

Weckfunktion aus- und einschalten

Ausgehend von der normalen Zeitanzeige:

- Drücken Sie 1x die Taste +.

Sobald das Wecksymbol  erlischt, ist die Weckfunktion deaktiviert und Sie werden nicht mehr geweckt.

Durch erneutes Drücken von +, ist die Weckfunktion wieder aktiv.

Display-Beleuchtung

- Drücken Sie die Taste SNOOZE/LIGHT, um die Display-Beleuchtung für ca. 8 Sekunden einzuschalten.

Sommer- und Winterzeit

Das Umstellen von Sommer- auf Winterzeit bzw. umgekehrt erfolgt bei gutem Zeitzeichen-Empfang automatisch.

Ist die Sommerzeit aktiv, wird im Display „DST“ (Daylight Saving Time) angezeigt.

RESET-Funktion

Wenn im Display der Basisstation offensichtlich falsche Werte angezeigt werden, sollten Sie die RESET-Funktion nutzen.

Die Funkwetterstation wird dabei auf die Werkseinstellungen zurückgesetzt.

- Drücken Sie mit einem dünnen Gegenstand, z. B. einer auseinandergebogenen Büroklammer, in die Öffnung RESET.

Die Basisstation startet anschließend neu, schaltet danach auf Empfang und ruft die Daten vom Zeitzeichensender und dem Außensensor ab.

Reinigen

- Wischen Sie Basisstation und Außensensor bei Bedarf mit einem leicht angefeuchteten Tuch sauber.

Störung/Abhilfe

Störung	Mögliche Ursache
Das DCF77-Signal für die Uhrzeit kann nicht empfangen werden.	<ul style="list-style-type: none">▪ Prüfen Sie den gewählten Standort.▪ Starten Sie den Funkempfang ggf. manuell.▪ Stellen Sie die Uhrzeit manuell ein.
Die Temperaturangabe des Außensensors erscheint zu hoch.	<ul style="list-style-type: none">▪ Prüfen Sie, ob der Außensensor direkter Sonnenstrahlung ausgesetzt ist.
Im Display wird statt gemessenen Werten für Temperatur bzw. Luftfeuchtigkeit H.HH bzw. LL.L angezeigt.	<ul style="list-style-type: none">▪ Die Werte liegen ober- bzw. unterhalb des Messbereichs.
Im Display werden im Bereich OUT keine Werte angezeigt.	<ul style="list-style-type: none">▪ Halten Sie – gedrückt, um den Funkempfang zum Außensensor manuell zu starten.
Die Anzeige ist unleserlich, die Funktion ist unklar oder die Werte sind offensichtlich falsch.	<ul style="list-style-type: none">▪ siehe „RESET-Funktion“

Störung	Mögliche Ursache
Die Basisstation empfängt keine Signale des Außensensors.	<ul style="list-style-type: none">▪ Stellen Sie sicher, dass sich keine elektrischen Störquellen in der Nähe des Außensensors oder der Basisstation befinden.▪ Prüfen Sie die Batterien im Außensensor.▪ Bewegen Sie die Basisstation näher zum Sensor oder umgekehrt.
Die Uhrzeit weicht genau um eine, zwei, drei etc. Stunden ab.	<ul style="list-style-type: none">▪ Wahrscheinlich haben Sie eine falsche Zeitzone eingestellt.

Technischen Daten

Basisstation

Modell:	Wetterstation WS 2136-1 (schwarz), WS 2136-2 (weiß)
Batterien:	2x LR6 (AA) / 1,5 V 
Messbereich	
- Temperatur:	-10 °C - 50 °C (14,2 °F - 122 °F)
- Luftfeuchtigkeit:	20 % - 95 %
Sendefrequenz:	433,92 MHz
Empfangsfrequenz:	77,5 MHz
Max. Sendeleistung:	+ 10 dBm

Funk-Außensensor

Batterien:	2x LR03 (AAA) / 1,5 V 
Messbereich:	
- Temperatur:	-25 °C - 50 °C (-13 °F - 122 °F)
- Luftfeuchtigkeit:	20 % - 95 %
Reichweite:	ca. 60 Meter (offenes Gelände)
Inverkehrbringer:	GRENDS GmbH Stahlwiete 23 22761 Hamburg, Germany

Unsere Produkte werden ständig weiterentwickelt und verbessert.

Aus diesem Grund sind Design- und technische Änderungen jederzeit möglich.

Konformitätserklärung

Hiermit erklärt die GRENDS GmbH, dass die Wetterstation WS 2136-x den Richtlinien 2014/53/EU und 2011/65/EU entspricht.

Der vollständige Text der EU-Konformitätserklärung ist unter der folgenden Internetadresse verfügbar:

www.ade-germany.de/doc

Die Erklärung verliert ihre Gültigkeit, falls an dem Artikel eine nicht mit uns abgestimmte Änderung vorgenommen wurde.

Hamburg, Mai 2022
GRENDS GmbH



Garantie

Sehr geehrte Kundin, sehr geehrter Kunde,
die Firma GRENDS GmbH garantiert für 2 Jahre ab Kaufdatum die kostenfreie Behebung von Mängeln aufgrund von Material- oder Fabrikationsfehlern durch Reparatur oder Austausch.

Bitte geben Sie den Artikel im Garantiefall mit dem Kaufbeleg (unter Angabe des Reklamationsgrundes) an Ihren Händler zurück.

Entsorgen

Verpackung entsorgen



Entsorgen Sie die Verpackung sortenrein. Geben Sie Pappe und Karton zum Altpapier, Folien in die Wertstoff-Sammlung.

Artikel entsorgen

Entsorgen Sie den Artikel entsprechend der Vorschriften, die in Ihrem Land gelten.



Dieses Symbol besagt, dass dieses Elektro- bzw. Elektronikgerät am Ende seiner Lebensdauer nicht im Hausmüll entsorgt werden darf, sondern vom Endnutzer einer getrennten Sammlung zugeführt werden muss.

Zur Rückgabe stehen in Ihrer Nähe kostenfreie Sammelstellen für die Verwertung der Geräte zur Verfügung. Die Adressen können Sie von Ihrer Stadt- bzw. Kommunalverwaltung erhalten.

Auch (Online-)Vertreiber von Elektro- und Elektronikgeräte, sind verpflichtet alte Elektro- und Elektronikgeräte zurückzunehmen. Bei Kauf eines Neugerätes muss der Vertreiber auf Verlangen des Endnutzers eine unentgeltliche 1:1-Rücknahme eines Altgerätes durchführen.

Ohne Neuerwerb sind die o.a. Vertreiber verpflichtet, auf Verlangen des Endnutzers bis zu drei Altgeräte (max. Kantenlänge von 25 cm) unentgeltlich zurückzunehmen.

Die Batterien sind vor dem Entsorgen aus dem Grundgerät zu entnehmen! Die Batterien müssen getrennt von den anderen Geräteteilen entsorgt werden



Dieses Symbol besagt, dass Batterien und Akkus nicht zusammen mit dem Hausmüll entsorgt werden dürfen.

Sie sind gesetzlich verpflichtet, alle Batterien bei einer Sammelstelle ihrer Gemeinde/ihres Stadtteils oder im Handel abzugeben. Die Inhaltsstoffe sind giftig und gefährden bei unsachgemäßer Entsorgung die Umwelt und können gesundheitsschädigende Wirkungen auf Menschen, Tiere und Pflanzen haben.

- Vor dem Entsorgen müssen die Batterien vollständig entladen werden. Lassen Sie hierfür das Gerät so lange eingeschaltet, bis im Display keine Anzeige mehr sichtbar ist.
- Nehmen Sie danach die Batterien aus dem Gerät wie im Abschnitt „Inbetriebnahme“ beschrieben.

Dear Customer!

You have chosen to purchase a high-quality ADE brand product, which combines intelligent functions with an exceptional design. With this weather station, you will always have a variety of weather and temperature data available at a glance. The wealth of experience of the ADE brand ensures a high technical standard and proven quality.

We wish you much enjoyment and success while monitoring and examining your weather data.

Your ADE Team

Scope of delivery

- Weather station consisting of:
 - Base station
 - Wireless outdoor sensor
- Batteries:
 - 2 x LR6 (AA) / 1.5 V for base station
 - 2 x LR03 (AAA) / 1.5 V for wireless outdoor sensor
- Operating Manual
- Quick Guide

Table of Contents

Scope of delivery	34
General information	37
Safety	38
Intended use	40
Your wireless weather station provides	41
Base station	42
Front view	42
Rear view	43
Wireless outdoor sensor	44
Starting up	44
Wireless outdoor sensor	45
Base station	45
Starting signal reception	46
Checklist when data is missing in the display.....	47
Setting time and values manually	48
Starting signal reception manually	48
Choosing a location	49
About the time signal transmitter DCF77	52

Display indicators of the base station.....	53
Clock and alarm time display.....	53
Weather data	54
Weather forecast	55
Saved weather data	56
Frost alert.....	56
Alarm.....	56
Display illumination.....	58
Summer and winter time.....	59
RESET function	59
Cleaning.....	59
Fault/Remedy	60
Technical data.....	62
Declaration of Conformity	63
Warranty	63
Disposal	64

General information

About this operating manual



This operating manual describes how to operate and maintain your product safely. Keep this operating manual in a safe place for future reference. If you pass this product on to someone else, pass on this operating manual as well. Failure to observe this operating manual may result in injuries or damage to your product.

Explanation of symbols



This symbol combined with the word **DANGER** warns of serious injuries.



This symbol combined with the word **WARNING** warns of moderate and mild injuries.



This symbol combined with the word **NOTE** warns of material damage.



This symbol indicates additional information and general notes.

Safety

- This device can be used by children 8 years of age and older, as well as by persons with reduced physical, sensory, or mental capabilities or lacking experience and/or knowledge, if they are being supervised or have been instructed in the safe use of the device and understand the dangers that may arise.
- Keep the base station and outdoor sensor away from children under 8 years of age.
- Cleaning and maintenance by the user must not be carried out by children unless they are 8 years of age or older and are being supervised.
- Children must be supervised to ensure that they do not play with the device.

Danger for children

- Batteries, when swallowed, can be life-threatening. You should therefore keep the weather station, wireless sensor, and batteries out of reach of small children. If a battery has been swallowed, medical assistance must be sought immediately.
- Keep children away from packaging material and other small parts included in the scope of delivery. There is a risk of choking if swallowed.

Risk of injuries

- Attention: Risk of explosion if batteries are improperly used. Batteries must not be recharged, reactivated by other means, dismantled, thrown into fire, or short-circuited.
- Avoid contact of the battery fluid with skin, eyes, and mucosa. If you do come into contact with the fluid, you must immediately flush the affected areas thoroughly with clean water and promptly see a doctor.

Note on material damage

- Protect the base station and outdoor sensor from dust, impacts, extreme temperatures and direct sunlight.
- Protect the base station from moisture. Position the base station exclusively in a dry, closed room.
- The wireless sensor is protected against moisture, but must be protected from direct exposure to moisture, e.g. rain.
- Remove the batteries from the base station and outdoor sensor once they have been consumed or when you are no longer using the weather station. You will thus avoid damage that may result from leakage of battery acid.
- Do not expose the batteries to any extreme conditions, e.g. by storing them on heaters or under direct sunlight. Increased risk of leakage!
- Clean the battery and device contacts, as needed, before inserting the battery.

- Always exchange all of the batteries in the base station or in the outdoor sensor at the same time.
- Only insert batteries of the same type; do not use different types or used and new batteries with each other.
- Do not make any modifications to the device. Only allow repairs to be carried out at a specialist workshop and pay attention to the guarantee conditions.
- Do not under any circumstances use hard, scratching, or abrasive cleaning agents or the like in order to clean the weather station. Doing so may scratch the surfaces.

Intended use

- The weather station, which consists of the base station and wireless outdoor sensor, displays various weather data from the immediate environment. The weather station makes a weather forecast on the basis of the measured weather data.
- Apart from that, the weather station displays the time and is also equipped with an alarm function.
- The weather station is unsuited to commercial use in weather forecasting or in taking meteorological measurements.

Your wireless weather station provides

Weather station

- Large, clear LED display
- Precise time through the reception of the DCF77 time signal (manual time adjustment possible)
- 12- or 24-hour display
- Indoor and outdoor temperature indicator in °C/°F
- Indoor and outdoor humidity indicator in percentage
- Memory function for max. and min. temperature and humidity
- Animated symbols for weather forecast
- Alarm

Wireless outdoor sensor

- Range of up to 60 metres (on open ground)

Base station

Front view

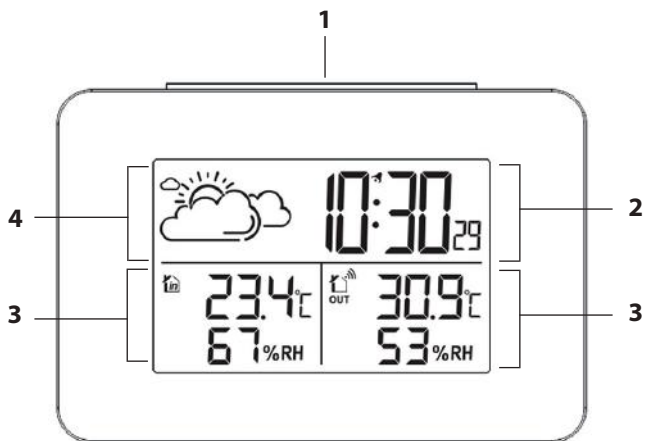

- 1
 - Switch display light on/off
 - Activate snooze function
- 2 see "Clock and alarm time display"
- 3 see "Weather data"
- 4 see "Weather forecast"

Rear view

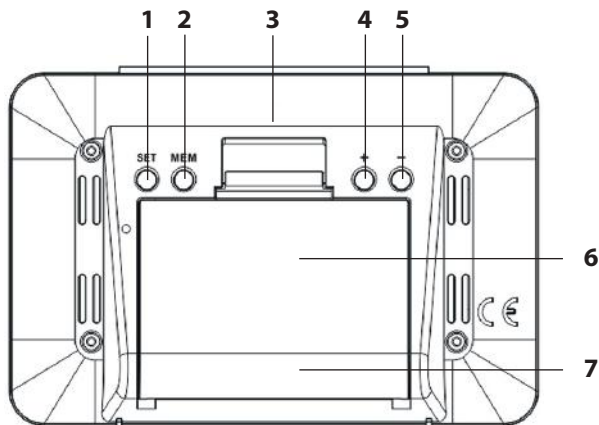

- 1 Enable setting mode for device settings
- 2 Display saved MIN/MAX values
- 3 Reset base station to factory settings
- 4
 - increases values
 - Manually start and interrupt wireless reception by time signal transmitter
 - Switching the alarm function on/off
- 5
 - reduces values
 - Manually start and interrupt wireless reception by outdoor sensor
- 6 Battery compartment
- 7 Foot

Wireless outdoor sensor

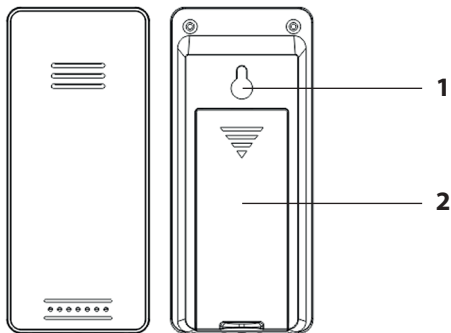

- 1 Hanging loop
- 2 Battery compartment

Starting up



- Proceed in the order listed below and first insert the batteries into the outdoor sensor. Only then can the weather station function without flaws.
- Do not use rechargeable batteries, since their voltage is too low (only 1.2 V instead of 1.5 V). This affects, among other things, the precision of the measurements.



- Where possible, use alkaline rather than zinc-carbon batteries. Alkaline batteries last longer, especially at low outdoor temperatures.
- Change the batteries when a corresponding symbol  appears on the display for IN or OUT.

Wireless outdoor sensor

1. Remove the battery compartment cover on the rear side of the outdoor sensor by pressing with a little force on the imprinted arrow. Slide the battery compartment cover in the direction of the arrow, away from the outdoor sensor.
2. Insert 2 batteries of type LR03 (AAA)/1.5 V as depicted on the bottom of the battery compartment. Pay attention to the correct polarity of the batteries (+/-).
3. Slide the battery compartment cover back into place on the outdoor sensor.

Base station

1. Push down the locking tab of the battery compartment cover and remove the battery compartment cover.
2. Insert 2 batteries of type LR6 (AA)/1.5 V as depicted on the bottom of the battery compartment. Pay attention to the correct polarity (+/-).
3. Close the battery compartment again. The locking tab must snap audibly into place.

4. Wait approx. 30 minutes. The base station requires this time to collect all weather data and to receive radio signals from the time signal transmitter.

Starting signal reception

As soon as the base station is supplied with current, all of the indicators on the display will fade in for a brief moment. Furthermore, the display is briefly lit up and a beep sounds.



The device then switches to receiving-mode, during which the number of radio waves indicates the quality of the reception: The more radio waves shown on the display, the better is the reception.

As soon as the signal has been received with sufficient strength, the corresponding data and the radio-tower symbol will be shown on the display. This process can last a few minutes.

From now on, the weather station automatically switches to receiving-mode multiple times each night. During this process, the displayed time is compared with that received from the time signal transmitter and, if necessary, corrected.

If no sufficiently strong signal has been received, the base station aborts the receiving process after a few minutes and the radio-tower symbol goes out. The receiving process is started again at a later point in time. In this case, the time proceeds as usual (beginning with the start time of "00:00").

Checklist when data is missing in the display

No data display from the time signal transmitter	
1.	Check whether the location of the base station is suitable, see "Choosing a location".
2.	Restart reception manually, see "Manually starting signal reception".
3.	Wait until the base station automatically switches back to reception at a later time. The reception is usually better at night.
4.	Manually perform the settings if reception is not possible at your location, see "Setting the time and date manually".

No data display from the wireless outdoor sensor	
1.	Check whether you have inserted the batteries correctly.
2.	Check whether the location of the wireless outdoor sensor is suitable, see "Choosing a location".
3.	Press and hold – to manually start signal reception to the outdoor sensor.

Setting time and values manually



If there is more than approx. 20 seconds between two pushes of a button, the setting process automatically ends and you will have to repeat it.

1. Press and hold the SET button until the temperature unit (°C or °F) blinks on the display.
2. Use the + or – buttons to set the desired unit of measurement.
3. Press SET in order to save the settings. The time format ("24 Hr" or "12 Hr") blinks on the display.
4. Proceed as previously described:
 - Press SET each time to save the settings.
 - Press the + or – button to set the desired value.
5. Carry out the following settings:
 - Your time zone (for most countries in Europe, 00 is the correct time zone setting)
 - Hours
 - Minutes
6. Finally, press SET to conclude the procedure.

Starting signal reception manually



If the radio signal symbol to the left is no longer displayed, the radio signals from the time signal transmitter are no longer being received. The time indicator nevertheless continues precisely.

- Press and hold the + button until the radio signal symbol is displayed again. The signal reception is thus started manually.
- If the reception was not successful, the reception symbol fades out after a few minutes and the time on the display continues normally.
- Upon successful signal reception, the base station adjusts itself to the time of the time signal transmitter. If you have already made manual time and date settings, they will be adjusted automatically.

Choosing a location



NOTE on material damage

- Protect the base station and outdoor sensor from dust, impacts, extreme temperatures and direct sunlight.
- Protect the base station from moisture. Position the base station exclusively in a dry, closed room. The outdoor sensor is protected against moisture, but must be protected against direct exposure to moisture, such as rain.

Signal reception between the base station and wireless outdoor sensor

- The maximum distance between the base station and the outdoor sensor is 60 metres. This range is, however, only possible with “direct line of sight”.

- Protective construction materials such as reinforced concrete reduce or inhibit signal reception between the base station and outdoor sensor.
- Devices such as TVs, cordless phones, computers, and fluorescent tubes can likewise disrupt signal reception.
- Do not place the base station and the outdoor sensor directly on the ground. This limits the range.
- At low temperatures in winter, the performance of the outdoor sensor batteries can markedly decrease. This reduces the transmission range.

Signal reception between the base station and time signal transmitter

- Maintain distance from TV sets, computers, and monitors. Also, base stations from cordless phones should not be located in immediate proximity to the weather station.
- The reception is generally better at night. If the alarm did not receive a signal during the day, it may well be that the signal is received at night, immediately and at full strength.
- Depending on your location, it can infrequently happen that the base station receives signals from another time signal transmitter or even alternately from two time signal transmitters. This is not a fault in the device. In this case you should change the location of the base station.
- The weather, e.g. a heavy storm, can cause interference with the reception.

- Temporary shutoffs of the transmitter can sometimes happen, e.g. because of maintenance work.

Setting up the base station

- Set up the base station as close to a window as possible. Here, the reception will generally be best.

Setting up the outdoor sensor



DANGER of severe injuries

- During wall installation, there must be no electrical cables, gas or water pipes installed in the walls at the mounting site. Otherwise, when drilling holes, there is a risk of electric shock!

The outdoor sensor has a hanging loop on the back.

- Place or hang the outdoor sensor at a position where it is protected from the direct influence of the weather (rain, sun, wind, etc.). Suitable locations are, for example, under an awning or in a carport.

About the time signal transmitter DCF77

The radio-controlled clock integrated into the weather station receives its radio signal from the DCF77 time signal transmitter. This broadcasts the precise and official time of the Federal Republic of Germany on the long-wave frequency of 77.5 kHz.

The transmitter is located in Mainflingen near Frankfurt am Main and, with its range of up to 2000 km, supplies the majority of radio-controlled clocks in western Europe with the necessary radio signals.

As soon as the base station is supplied with current, it switches to receiving mode and searches for the signal from the DCF77 transmitter. If the time signal is received in sufficient strength, the display shows the date and time.

The base station switches on multiple times daily and synchronises the time with the radio signal from the DCF77 transmitter. In the event the signal is not received, e.g. during a strong storm, the device continues to run precisely and then switches to receiving mode again at the next scheduled time.

Display indicators of the base station

Clock and alarm time display



- 1 Current time in 12- or 24-hour format
 - When the time is indicated in 12-hour format, morning and afternoon hours are indicated with "AM" or "PM", respectively.
 - By briefly pressing the SET button, the set alarm time (AL) can be displayed instead.
- 2 Alarm function is enabled
- 3 Symbol for signal reception from time signal transmitter
- 4 Daylight saving time is enabled
- 5 Repeat alarm SNOOZE is enabled

Weather data

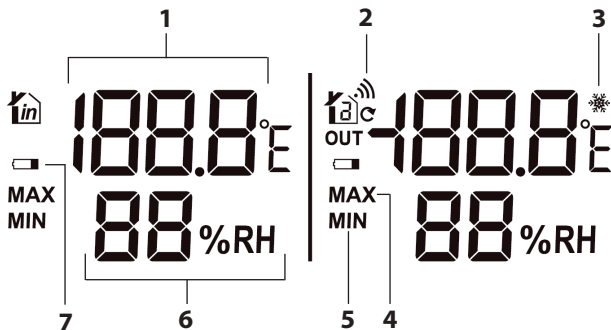

The displayed information for the outdoor (OUT) and indoor (IN) areas is largely identical.

- 1 Temperature in degrees Celsius or Fahrenheit
- 2 Symbol for data transmission to outdoor sensor
- 3 Frost alarm symbol
- 4 the highest (MAX) stored humidity and temperature value
- 5 the lowest (MIN) stored humidity and temperature value
- 6 Humidity in percentage
- 7 Battery change symbol

Weather forecast

After start-up, the information still cannot be used for weather forecasting for approximately 12 hours, since the weather station needs this time to collect and analyse the weather data.

The weather forecast results from the collected humidity and temperature data.

The forecast refers to the area around the weather station with a radius of about 30 to 50 km for a period of the next 8 hours.

The accuracy of the weather forecast lies around 75%.

The animated weather icons show the weather development for the next 8 hours, not the current weather.



sunny



light cloud



cloudy



rainy

Saved weather data

Using the MEM button, you will get the highest and lowest temperature and humidity values for the last 24 hours displayed.

- Press 1x: MAX values are displayed
- Press 2x: MIN values are displayed
- Press 3x: normal display indicator

In order to delete the saved values:

- Press and hold the MEM button for approx. 2 seconds until the displayed values are deleted.

Frost alert

If the frost symbol ❄️ is shown on the display, the measured outdoor temperature lies in the range from -1°C to 3°C (30°F to 37°F).

Even if the frost symbol is not being displayed, there is essentially always a risk of frost at temperatures around the freezing point.

Alarm

Setting the alarm time

1. Press SET once briefly.

The display will show a time and "AL".

2. Press and hold down SET for a few seconds until the alarm hour indicator flashes.

- Using the + and – buttons, set the desired alarm hour.
The alarm symbol  will automatically be shown on the display. It indicates that the alarm function is enabled.



If you press and hold the + or – buttons, the displayed values will be increased or decreased more quickly.

- Press SET.

The minute indicator for the alarm time blinks on the display.

- Using the + and – buttons, set the desired alarm minute.
- Press SET.

Use the + or – buttons to set the desired SNOOZE time (pause between two repeat alarms). If you select OFF, the SNOOZE function is deactivated

- Finally, press SET.

In a few moments, the display will return to normal time.

Waking up

At the set time, you will be woken by an alarm signal, which will become more intense as the waking time increases.

Switching the alarm off completely

- Press any button (except SNOOZE/LIGHT) to stop the alarm. After 24 hours, the alarm will be triggered again.

Auto-stop function

If you do not press a button, the alarm switches off automatically after 2 minutes. After 24 hours, the alarm will be triggered again.

Repeat alarm (snooze function)

- Press the SNOOZE/LIGHT button once when the alarm signal sounds.

The alarm signal goes silent and  and Z² flash on the display. The device will switch on again depending on the set SNOOZE time and will wake you up again.

This procedure can be repeated multiple times.

Switching the alarm function off and on

Starting from normal time display:

- Press the + button once.

Once the alarm symbol  goes out, the alarm function is deactivated and you will not be alarmed any more.

Press the + button again to re-enable the alarm function.

Display illumination

- Press the SNOOZE/LIGHT button to turn on the display backlight for approx. 8 seconds.

Summer and winter time

Switching between summer and winter time, or vice versa, takes place automatically with good time signal reception.

When daylight saving time is active, the display shows "DST" (Daylight Saving Time).

RESET function

If the base station display shows obviously wrong values, you should use the RESET function.

The wireless weather station will thus be reset to the factory settings.

- Press a thin object such as an unfolded paper clip into the RESET opening.

The base station will then restart, switch to reception and retrieve the data from the time signal transmitter and outdoor sensor.

Cleaning

- As necessary, wipe the base station and the outdoor sensor clean with a lightly-dampened cloth.

Fault/Remedy

Fault	Possible cause
The DCF77 signal for the time cannot be received.	<ul style="list-style-type: none">▪ Check the chosen location.▪ Start the signal reception manually, if necessary.▪ Adjust the time manually.
Temperature indication of the outdoor sensor appears too high.	<ul style="list-style-type: none">▪ Check whether the outdoor sensor is exposed to direct sunlight.
Instead of showing the measured values for temperature or humidity, the display shows H.HH or L.LL.	<ul style="list-style-type: none">▪ The values lie above or below the measurement range.
In the OUT region of the display, no values are shown.	<ul style="list-style-type: none">▪ Press and hold – in order to start wireless reception to the outdoor sensor manually.
The indicator is illegible, the function is unclear, or the values are obviously false.	<ul style="list-style-type: none">▪ see “RESET function”

Fault	Possible cause
The base station receives no signals from the outdoor sensor.	<ul style="list-style-type: none">▪ Make sure that there are no sources of electrical interference near the outdoor sensor or the base station.▪ Check the batteries in the outdoor sensor.▪ Move the base station closer to the sensor, or vice versa.
The time differs by exactly one, two, three, etc. hours.	<ul style="list-style-type: none">▪ You have probably set an incorrect time zone.

Technical data

Base station

Model:	Weather Station WS 2136-1 (black), WS 2136-2 (white)
Batteries:	2x LR6 (AA) / 1.5 V 
Measuring range	
- Temperature:	-10 °C - 50 °C (14.2 °F - 122 °F)
- Humidity:	20% - 95%
Transmission frequency:	433.92 MHz
Reception frequency:	77.5 MHz
Max. transmission power:	+ 10 dBm

Wireless outdoor sensor

Batteries:	2x LR03 (AAA)/1.5 V 
Measuring range:	
- Temperature:	-25 °C - 50 °C (-13 °F - 122 °F)
- Humidity:	20% - 95%
Range:	approx. 60 metres (open terrain)
Distributor:	GREND S GmbH Stahlwiete 23 22761 Hamburg, Germany

Our products are constantly being developed and improved.

For this reason, design and technical modifications are possible at any time.

Declaration of Conformity

GREND S GmbH hereby declares that the digital weather station WS 2136-x complies with EU directives 2014/53/EU and 2011/65/EU.

The full text of the EU Declaration of Conformity is available at the following Internet address:
www.ade-germany.de/doc

This declaration loses its validity if any modification is made to the item that has not been agreed with us in advance.

Hamburg, May 2022
GREND S GmbH



Warranty

Dear Valued Customer,

GREND S GmbH warrants for 2 years from the purchase date the cost-free rectification of defects in material and workmanship through repair or exchange.

In the event of a warranty claim, please return the product with the proof of purchase (specifying the reason for claim) to your dealer.

Disposal

Disposing of the packaging



Dispose of the packaging with similar materials. Dispose of cardboard with waste paper and of films with recyclable materials.

Disposing of the product

Dispose of the product in accordance with the regulations that apply in your country.



Devices must not be disposed of in normal household waste

At the end of its life, the product must be disposed of in an appropriate way. In this way, valuable materials contained in the device will be recycled and the burden on the environment avoided. Bring the old device to a collection point for electronic waste or to a recycling depot.

For more information, contact your local waste disposal firm or your local administrative body.



Standard and rechargeable batteries should not be disposed of along with household waste

All standard and rechargeable batteries must be brought to a local or district collection point or to the retailer. Such standard and rechargeable batteries can thus be disposed of in an environmentally friendly way.

¡Estimada/o cliente!

Se ha decidido por la compra de un producto de gran calidad de la marca ADE, que aúna unas funciones inteligentes con un diseño extraordinario. Con esta estación meteorológica tendrá siempre a la vista diferentes datos meteorológicos y de temperatura.

La larga experiencia de la marca ADE le asegura unos elevados estándares técnicos y es garantía de calidad.

Le deseamos que disfrute y esté satisfecho controlando y observando la información meteorológica.

El equipo de ADE

Material suministrado

- La estación meteorológica se compone de:
 - Estación base
 - Sensor exterior inalámbrico
- Pilas:
 - 2 x LR6 (AAA)/1,5 V para la estación base
 - 2 x LR03 (AAA)/1,5 V para el sensor inalámbrico exterior
- Manual de instrucciones
- Guía rápida

Índice

Material suministrado.....	66
Información general.....	69
Seguridad.....	70
Uso adecuado.....	72
¿Qué ofrece la estación meteorológica inalámbrica?	73
Estación base	74
Vista frontal	74
Vista posterior	75
Sensor exterior inalámbrico	76
Puesta en funcionamiento.....	76
Sensor exterior inalámbrico	77
Estación base	77
Iniciar la recepción inalámbrica	78
Lista de comprobación en caso de fallo en la indica- ción de datos en la pantalla	79
Ajuste manual de hora y valores	80
Iniciar manualmente la recepción de la señal	81
Elegir ubicación	81

Acerca del emisor de señal horaria DCF77	84
Indicadores en pantalla de la estación base.....	85
Indicadores de hora y despertador	85
Datos meteorológicos	86
Previsión meteorológica	87
Datos meteorológicos guardados	88
Alarma de hielo.....	88
Despertador	88
Iluminación de la pantalla.....	90
Hora de verano y de invierno.....	91
Función REINICIO.....	91
Limpieza	91
Problema/Solución	92
Datos técnicos	94
Declaración de conformidad	95
Garantía.....	95
Eliminación	96

Información general

Acerca de estas instrucciones



Este manual de instrucciones describe el manejo seguro y el cuidado del artículo. Conserve este manual de instrucciones por si necesita volver a consultarlo. Si le entrega el artículo a otra persona, acompañelo también de estas instrucciones. Si no se tienen en cuenta las recomendaciones de este manual de instrucciones, pueden producirse lesiones o daños en el artículo.

Explicación de símbolos



Este símbolo unido a la palabra PELIGRO advierte de heridas graves.



Este símbolo unido a la palabra ADVERTENCIA advierte de heridas de grado medio o leve.



Este símbolo unido a la palabra INDICACIÓN advierte de daños materiales.



Este símbolo significa información adicional e indicaciones generales.

Seguridad

- Este aparato puede ser utilizado por niños mayores de 8 años y por personas con discapacidad física, sensorial o mental o con falta de experiencia o conocimientos, siempre que estén supervisados o se les instruya sobre el uso seguro del aparato y hayan comprendido los riesgos que pueden producirse.
- La estación base y el sensor exterior deben mantenerse alejados de los niños menores de 8 años.
- La limpieza y mantenimiento por parte del usuario no deben ser realizados por niños, salvo que sean mayores de 8 años y estén supervisados.
- Debe vigilar que los niños no jueguen con el equipo.

Riesgos para los niños

- Las pilas pueden suponer un peligro de muerte si se ingieren. Por tanto, mantenga la estación meteorológica, el sensor inalámbrico y las pilas fuera del alcance de los niños. Si se ingiere una pila, debe acudir inmediatamente en busca de asistencia médica.
- Mantenga a los niños alejados del material de embalaje y de las piezas pequeñas contenidas en el material suministrado. Existe riesgo de asfixia por ingestión.

Riesgo de lesiones

- Atención: existe riesgo de explosión debido a la incorrecta manipulación de las pilas. Las pilas no deben cargarse, reactivarse con otros medios,

desmontarse, arrojarse al fuego o cortocircuitarse.

- Evite el contacto del líquido de las pilas con la piel, ojos y mucosas. En caso de contacto, debe limpiarse inmediatamente la zona afectada con agua limpia y acudir al médico sin pérdida de tiempo.

Advertencia de daños materiales

- Proteja la base y el sensor exterior del polvo, los golpes, las temperaturas extremas y la exposición directa al sol.
- Proteja la estación base de la humedad. Coloque la base exclusivamente en un espacio cerrado y seco.
- El sensor inalámbrico está protegido contra la humedad, pero debe evitarse que se moje directamente, como por ejemplo por la lluvia.
- Saque las pilas de la base y del sensor exterior cuando estén gastadas o cuando no vaya a utilizar la estación meteorológica durante mucho tiempo. De este modo evitará los daños que pudieran producirse por una fuga del líquido de las pilas.
- No exponga las pilas a condiciones extremas, poniéndolas por ejemplo sobre radiadores o expuestas directamente al sol. ¡Riesgo elevado de fugas!
- Cuando sea necesario, limpie los contactos del aparato y de las pilas antes de colocarlas.
- Cambie siempre todas las pilas de la estación base o del sensor exterior a la vez.

- Coloque únicamente pilas del mismo tipo y no utilice juntas pilas de tipos diferentes o pilas usadas junto con otras nuevas.
- No realice ninguna modificación en el aparato. Realice las reparaciones únicamente en un taller especializado y tenga en cuenta las condiciones de la garantía.
- No utilice nunca productos o medios de limpieza duros, ásperos o abrasivos para limpiar la estación meteorológica. Podría arañar las superficies.

Uso adecuado

- La estación meteorológica, compuesta por estación base y sensor exterior inalámbrico, muestra diferentes datos meteorológicos del entorno próximo. A partir de los datos medidos, la estación meteorológica realiza una previsión.
- La estación meteorológica también muestra la hora y dispone de función despertador.
- La estación meteorológica no es apropiada para el uso comercial en la predicción meteorológica o en la medición de datos meteorológicos.

¿Qué ofrece la estación meteorológica inalámbrica?

Estación meteorológica

- Pantalla LCD grande y clara
- Hora exacta gracias a la recepción del emisor de señal horaria DCF77 (también es posible el ajuste manual de hora)
- Visualización de 12 o 24 horas
- Temperatura interior y exterior en °C/°F
- Indicador de humedad del aire interior y exterior en porcentaje
- Memoria de temperatura y humedad del aire máximas y mínimas
- Símbolos animados para la previsión meteorológica
- Despertador

Sensor exterior inalámbrico

- Alcance hasta 60 metros (en terreno abierto)

Estación base

Vista frontal

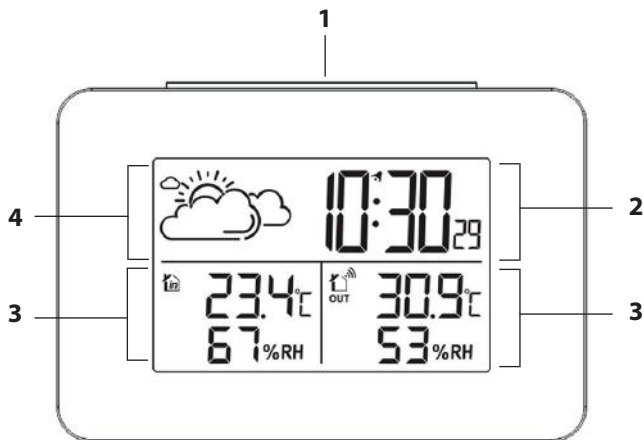

- 1**
 - Conectar y desconectar la iluminación de la pantalla
 - Activar la función de repetición de despertador
- 2** Consulte "Indicadores de hora y despertador"
- 3** vea "Datos meteorológicos"
- 4** vea "Datos meteorológicos"

Vista posterior

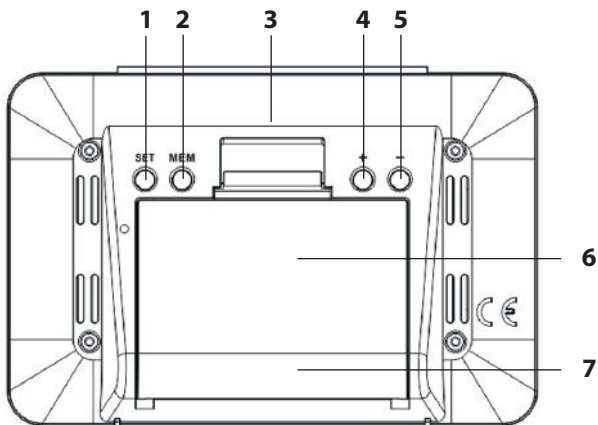

- 1** modo de ajuste para activar los ajustes del dispositivo
- 2** mostrar los valores MAX/MIN guardados
- 3** restaurar ajustes de fábrica de la estación base
- 4**
 - aumentar los valores
 - iniciar y detener manualmente la recepción inalámbrica y el emisor de señal horaria
 - conectar y desconectar la función despertador
- 5**
 - disminuir los valores
 - iniciar y detener manualmente la recepción inalámbrica del sensor exterior
- 6** Compartimento para las pilas
- 7** Soporte

Sensor exterior inalámbrico

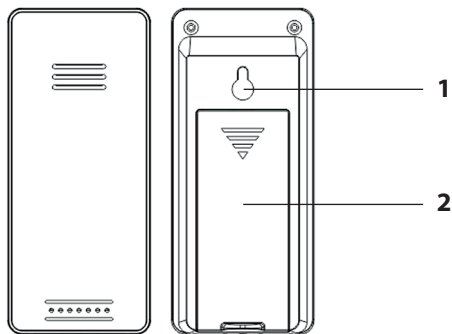

- 1 Anilla para colgar
- 2 Compartimento para las pilas

Puesta en funcionamiento



- Siga la secuencia indicada y coloque en primer lugar las pilas en el sensor exterior. Solo de este modo puede funcionar correctamente la estación meteorológica.
- No utilice baterías, porque tienen una tensión muy baja (solo 1,2 V en vez de 1,5 V). Esto influye entre otras cosas en la exactitud de medida.



- Utilice si es posible pilas alcalinas en vez de pilas de carbono-zinc. Las pilas alcalinas duran más tiempo, en particular con temperaturas exteriores bajas.
- Cambie las pilas cuando en la pantalla se muestre el símbolo correspondiente  al encender o apagar.

Sensor exterior inalámbrico

1. Retire la tapa del compartimento para las pilas de la parte trasera del sensor exterior, presionando ligeramente sobre las flechas impresas. Deslice la tapa del compartimento de las pilas del sensor exterior en el sentido de las flechas.
2. Coloque 2 pilas del tipo LR03 (AAA)/1,5 V tal y como se muestra en el fondo del compartimento. Preste atención a la polaridad correcta de las pilas (+/-).
3. Deslice nuevamente la tapa del compartimento de las pilas del sensor exterior.

Estación base

1. Presione la lengüeta de cierre hacia abajo y levante la tapa del compartimento de las pilas.
2. Coloque 2 pilas del tipo LR6 (AA)/1,5 V tal y como se muestra en el fondo del compartimento. Preste atención a la polaridad correcta (+/-).
3. Vuelva a cerrar el compartimento de las pilas. La solapa debe encajar de forma audible.

4. Espere unos 30 minutos. La estación base necesita ese tiempo para recoger todos los datos meteorológicos y recibir la señal inalámbrica del emisor de señal horaria.

Iniciar la recepción inalámbrica

Cuando la estación base recibe corriente, se iluminan en la pantalla todos los indicadores durante un momento. Además se ilumina brevemente la pantalla y emite un pitido.



A continuación el aparato se conecta, mostrando el número de ondas la calidad de la recepción. Cuantas más ondas se muestren en la pantalla, mejor es la recepción.

En cuanto la señal se recibe con la fuerza suficiente, aparecen en la pantalla los datos correspondientes y el símbolo de la torre de transmisión de modo permanente. Este proceso puede durar unos minutos.

La estación meteorológica se conecta varias veces para la recepción todas las noches. Al hacerlo, la hora mostrada se compara con la del emisor de señal horaria y se corrige en su caso.

Si **no se recibe una señal suficientemente potente**, la estación base interrumpe el proceso de recepción pasados unos minutos y desaparece el símbolo de la torre de emisión. El proceso de recepción se iniciará nuevamente en un momento posterior.

En ese caso la hora comienza a avanzar normalmente (partiendo de las "00:00").

Lista de comprobación en caso de fallo en la indicación de datos en la pantalla

No hay indicación de datos del emisor de señal horaria	
1.	Compruebe si el lugar de ubicación de la estación base es adecuado, consulte "seleccionar ubicación".
2.	Vuelva a iniciar manualmente el procedimiento de recepción, consulte "iniciar manualmente la recepción".
3.	Espere hasta que la estación base vuelva a conectarse automáticamente para la recepción en un momento posterior. Normalmente la recepción es mejor durante las horas nocturnas.
4.	Realice manualmente los ajustes cuando no sea posible la recepción en el lugar de ubicación, consulte "ajustar manualmente hora y fecha".

No hay indicación de datos del sensor inalámbrico exterior	
1.	Compruebe si las pilas están bien colocadas.
2.	Compruebe si el lugar de ubicación del sensor exterior es adecuado, consulte "seleccionar ubicación".
3.	Mantenga pulsado el botón – para iniciar manualmente la recepción inalámbrica del sensor exterior.

Ajuste manual de hora y valores



Cuando pasan más de 20 segundos entre una pulsación de botón y otra, el proceso de ajuste finaliza automáticamente y hay que volver a repetirlo.

1. Mantenga pulsado el botón SET hasta que en la pantalla parpadee la unidad de medida de la temperatura (°C o °F).
2. Ajuste la unidad de medida deseada con los botones + o -.
3. Presione SET, para guardar el ajuste. En la pantalla parpadea el formato de hora ("24 Hr" o "12 Hr").
4. Continúe como se describe más arriba:
 - Pulse SET cada vez que quiera guardar un ajuste.
 - Pulse el botón +o -, para seleccionar los valores deseados.
5. Realice los siguientes ajustes:
 - Zona horaria en la que se encuentra (para la mayoría de los países de Europa el ajuste correcto de zona horaria es 00)
 - Horas
 - Minutos
6. Por último, pulse SET para salir.

Iniciar manualmente la recepción de la señal



Si el símbolo lateral de señal radio desaparece, es que ha dejado de recibirse la señal radio del emisor de señal horaria. No obstante, la indicación de hora sigue siendo precisa.

- Mantenga presionado el botón + hasta que vuelva a aparecer el símbolo de señal radio. De este modo se inicia manualmente la recepción de señal.
- Si no se consigue la recepción, el símbolo de recepción desaparece pasados unos minutos y la hora en la pantalla sigue visualizándose normalmente.
- Si se consigue la recepción, la estación base se ajusta a la hora recibida del emisor de señal horaria. Si ya ha hecho manualmente los ajustes de hora y fecha, estos se adaptan automáticamente.

Elegir ubicación



ADVERTENCIA de daños materiales

- Proteja la base y el sensor exterior del polvo, los golpes, las temperaturas extremas y la exposición directa al sol.
- Proteja la estación base de la humedad. Coloque la base exclusivamente en un espacio cerrado y seco. El sensor exterior está protegido contra la humedad, pero debe evitarse que se moje directamente, como por ejemplo por la lluvia.

Recepción radio entre la estación base y el sensor inalámbrico exterior

- La distancia máxima entre la base y el sensor inalámbrico debe ser de 60 metros. De todos modos, este alcance es solo posible en caso de "contacto visual directo".
- Los materiales de construcción que tienen efecto de apantallamiento, como por ejemplo el hormigón armado, reducen o impiden la recepción de la señal entre la base y el sensor exterior.
- Los aparatos como televisores, teléfonos inalámbricos, ordenadores y tubos fluorescentes, pueden interferir en la recepción de la señal.
- No coloque la base ni el sensor exterior directamente sobre el suelo. Afectaría al alcance.
- Con bajas temperaturas durante el invierno, el rendimiento de las pilas del sensor exterior puede reducirse significativamente. Esto disminuye el alcance del emisor.

Recepción radio entre la estación base y el emisor de señal horaria

- No lo coloque cerca de televisores, ordenadores o monitores. Tampoco deben colocarse bases de teléfonos inalámbricos en las proximidades de la estación meteorológica.
- Normalmente la recepción es mejor durante las horas nocturnas. Si el despertador no tuviera recepción durante el día, podría ser bueno que recibiera la señal en horas nocturnas a plena potencia.

- Dependiendo de la ubicación, puede ocurrir en casos aislados que la estación base reciba señales de otros emisores de señal horaria o incluso de dos emisores de forma alternativa. No es un fallo del aparato. En ese caso cambie la ubicación de la base.
- La meteorología, por ejemplo una tormenta intensa, puede producir problemas en la recepción.
- Puede que la emisora se desconecte ocasionalmente durante breves periodos de tiempo, por ejemplo para realizar trabajos de mantenimiento.

Colocar la estación base

- Coloque la base lo más cerca posible de una ventana. Normalmente la recepción es mejor en ese lugar.

Colocación del sensor exterior



PELIGRO de heridas graves

- En caso de instalación en la pared, no debe haber en la misma ningún cable tendido, conducción de gas o tubería. ¡En este caso existe peligro de descarga eléctrica al taladrar los agujeros!

El sensor exterior dispone de un asa para colgar en la parte posterior.

- Coloque o cuelgue el sensor exterior en un lugar en el que esté protegido de los efectos directos de las precipitaciones (lluvia, sol, viento, etc). Son por ejemplo lugares adecuados una marquesina o una cochera.

Acerca del emisor de señal horaria DCF77

El radio-reloj integrado en la estación meteorológica recibe la señal radio del emisor de señal horaria DCF77. Esta emite la hora oficial de la República Federal de Alemania en onda larga con una frecuencia de 77,5 kHz.

La emisora está en Mainflingen, junto a Frankfurt am Main y, con un alcance de 2.000 km, hace llegar las señales de radio a la mayoría de los relojes radio controlados de Europa occidental.

En cuanto la base tiene corriente, se conecta el receptor y busca la señal del emisor DCF77. Si se recibe la señal horaria con fuerza suficiente, se muestran la fecha y la hora en la pantalla.

La estación base se conecta varias veces diariamente y sincroniza la hora con la señal radio del emisor DCF77. En caso de no recibirse la señal, por ejemplo por una tormenta intensa, el aparato sigue funcionando con precisión y se vuelve a conectar nuevamente en la siguiente hora prevista.

Indicadores en pantalla de la estación base

Indicadores de hora y despertador



- 1 hora actual en formato de 12 o 24 horas
 - Si el reloj está en formato 12 horas, las horas antes y después del medio día se identificarán con "AM" y "PM".
 - Si se presiona brevemente el botón SET, cambiará y se mostrará la hora del despertador (AL).
- 2 La función despertador está activada
- 3 Símbolo de recepción de la emisora de señal horaria
- 4 La hora de verano está activada (horario de verano)
- 5 La repetición del despertador SNOOZE está activada

Datos meteorológicos

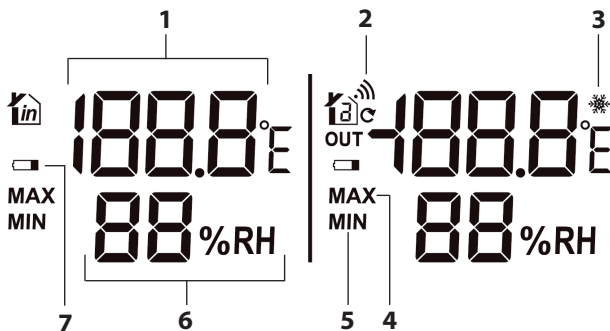

Los datos que se muestran de la zona exterior (OUT) e interior (IN) son generalmente idénticos.

- 1 Temperatura en grados centígrados o Fahrenheit
- 2 Símbolo para la transmisión de datos al sensor externo
- 3 Símbolo de alarma de hielo
- 4 Valor máximo (MAX) guardado de humedad y temperatura
- 5 Valor mínimo (MIN) guardado de humedad y temperatura
- 6 Humedad del aire calibrada en tanto por ciento
- 7 Símbolo de cambio de pilas

Previsión meteorológica

Después de la puesta en funcionamiento, los datos de predicción meteorológica no pueden utilizarse durante unas 12 horas, ya que la estación meteorológica necesita ese tiempo para recoger y valorar los datos meteorológicos.

La predicción meteorológica se realiza a partir de los datos de humedad relativa y temperatura recogidos.

La previsión se realiza para un radio de unos 30 a 50 km alrededor de la estación meteorológica y para un periodo de las 8 horas siguientes.

La exactitud de la previsión meteorológica ronda el 75 %.

Los símbolos meteorológicos indican la evolución del tiempo en las próximas 8 horas, no la situación meteorológica actual.



soleado



ligeramente nuboso



nuboso



lluvioso

Datos meteorológicos guardados

Con el botón MEM, hace que se muestre los valores más alto y más bajo de las últimas 24 horas relativos a la temperatura y humedad del aire.

- Pulsar 1 vez: se muestran los valores máximos
- Pulsar 2 veces: se muestran los valores mínimos
- Pulsar 3 veces: se muestra la pantalla normal

Para borrar los valores guardados:

- Mantenga presionado el botón MEM unos 2 segundos hasta que los valores desaparezcan.

Alarma de hielo

Cuando se muestre en símbolo ❄ del hielo en la pantalla, la temperatura medida en el exterior está en un rango entre -1 °C y 3 °C (30 °F y 37 °F).

Incluso aunque no se muestre el símbolo del hielo, una temperatura cercana al punto de congelación implica siempre el riesgo de hielo.

Despertador

Ajustar hora de alarma

1. Pulse brevemente SET una vez.

En la pantalla se muestra la hora y "AL".

2. Mantenga pulsado unos segundos SET hasta que parpadeen las horas del despertador.

3. Ajuste la hora deseada con los botones + o -. En la pantalla aparece automáticamente el símbolo del despertador . Indica que está activada la alarma.



Si mantiene pulsado + o -, el valor avanzará o retrocederá más rápido.

4. Presione SET.

En la pantalla parpadean los minutos de la hora de alarma.

5. Ajuste los minutos deseados con los botones + o -.
6. Presione SET.

Ajuste el tiempo de repetición de la alarma (SNOOZE) que desee (pausa entre dos repeticiones de la alarma) con los botones + o -. Si selecciona OFF, la función SNOOZE está desactivada

7. Vuelva a presionar SET.

Transcurridos unos segundos vuelve a aparecer la hora normal en la pantalla.

Despertarse

A la hora establecida, le despertará la alarma del despertador que irá aumentando en volumen gradualmente.

Desconectar totalmente el despertador

- Pulse cualquier botón (excepto SNOOZE/LIGHT), para parar la alarma. Pasadas 24 horas, la alarma sonará nuevamente.

Función Autostop

Si no presiona ningún botón, la alarma se detendrá automáticamente después de 2 minutos. Pasadas 24 horas, la alarma sonará nuevamente.

Repetición de la alarma (función Snooze)

- Cuando oiga la señal de alarma, presione una vez el botón SNOOZE/LIGHT.

El sonido del despertador se para y en la pantalla parpadea  y Z^z. Dependiendo del intervalo de repetición que haya seleccionado (SNOOZE) vuelve a conectarse el aparato y volverá a sonar la alarma.

Este proceso puede repetirse varias veces.

Activar y desactivar la función despertador

En cuanto al indicador de hora normal:

- Pulse una vez el botón +.

Tan pronto como se apague el símbolo de la alarma , la función de despertador se desactiva y no vuelve a sonar.

Si se vuelve a pulsar +, vuelve a activarse la función despertador.

Iluminación de la pantalla

- Pulse el botón SNOOZE/LIGHT para conectar la iluminación de la pantalla durante 8 segundos.

Hora de verano y de invierno

El cambio de hora de verano a hora de invierno y viceversa se realizan automáticamente si hay una buena recepción de la señal horaria.

Si está activada la hora de verano, en la pantalla aparecerá "DST" (Daylight Saving Time).

Función REINICIO

Cuando en la pantalla de la estación base se muestren valores claramente erróneos, debe utilizarse la función REINICIO (RESET).

Al hacerlo, la estación meteorológica inalámbrica vuelve a sus valores de fábrica.

- Presione en el orificio RESET con un objeto fino, por ejemplo un clip abierto.

La estación base se vuelve a encender, se conecta para la recepción y accede a los datos del emisor de señal horaria y del sensor exterior.

Limpieza

- Cuando sea necesario, limpie la base y el sensor exterior con un paño limpio ligeramente humedecido.

Problema/Solución

Problema	Causa posible
No puede recibirse la señal DCF77 para la hora.	<ul style="list-style-type: none">▪ Compruebe la ubicación elegida.▪ Si es necesario, inicie manualmente la recepción de la señal.▪ Ajuste manualmente la hora.
Los datos de temperatura del sensor exterior aparentan ser muy altos.	<ul style="list-style-type: none">▪ Compruebe si el sensor está colocado expuesto directamente a la luz del sol.
En la pantalla se visualiza H.HH o LL.L en vez de los valores registrados de temperatura o humedad relativa.	<ul style="list-style-type: none">▪ Los valores están por encima o por debajo del rango de medida.
En la pantalla no se muestra ningún valor en la zona OUT.	<ul style="list-style-type: none">▪ Mantenga presionado \rightarrow, para iniciar manualmente la recepción inalámbrica del sensor externo.
La indicación es ilegible, la función no está clara o los valores son claramente erróneos.	<ul style="list-style-type: none">▪ Vea la "función REINICIO (RESET)"

Problema	Causa posible
La estación base no recibe ninguna señal del sensor exterior.	<ul style="list-style-type: none">▪ Asegúrese de que no hay ninguna fuente eléctrica de interferencias en las proximidades del sensor o de la base.▪ Compruebe las pilas del sensor exterior.▪ Mueva la base a una posición más cercana al sensor o al contrario.
La hora es diferente exactamente en una, dos o tres horas.	<ul style="list-style-type: none">▪ Probablemente ha seleccionado una zona horaria equivocada.

Datos técnicos

Estación base

Modelo: Estación meteorológica
WS 2136-1 (negro),
WS 2136-2 (blanco)

Pilas: 2x LR6 (AA) / 1,5 V 

Rango de medida:

- Temperatura: -10 - 50 °C (14,2 - 122 °F)

- Humedad atmosférica: 20% - 95%

Frecuencia de emisión: 433,92 MHz

Recibe la frecuencia: 77,5 MHz

Potencia máxima de
transmisión: + 10 dBm

Sensor exterior inalámbrico

Pilas: 2 x LR03 (AAA)/1,5 V 

Rango de pesaje:

- Temperatura: -25 - 50 °C (-13 - 122 °F)

- Humedad atmosférica: 20% - 95%

Alcance: 60 metros (en terreno abierto)

Distribuidor: GREENDS GmbH
Stahlwiete 23
22761 Hamburgo, Alemania

Nuestros productos se están desarrollando y mejorando continuamente.

Por este motivo, cabe la posibilidad de que en cualquier momento pudiera haber cambios en el diseño o modificaciones técnicas.

Declaración de conformidad

Por la presente, GREENDS GmbH declara que la estación meteorológica WS 2136-x cumple las directivas 2014/53/UE y 2011/65/UE.

El texto completo declaración de conformidad CE está disponible en la siguiente dirección de Internet:
www.ade-germany.de/doc

Esta declaración perderá su validez si se ha realizado una modificación en el artículo que no haya sido previamente autorizada por nuestra parte.

Hamburgo, mayo 2022
GREENDS GmbH



Garantía

Estimada/o cliente,

La empresa GREENDS GmbH garantiza durante 2 años a partir de la fecha de compra, la eliminación de los defectos debidos a fallos de material o fabricación, mediante reparación o cambio del equipo.

En caso de solicitar la aplicación de la garantía, lleve el artículo a su distribuidor con el justificante de compra (explicando el motivo de la reclamación).

Eliminación

Eliminación del embalaje



Elimine el embalaje separando los materiales. Lleve el papel y cartón al contenedor de cartón y las láminas al de plásticos.

Eliminación del artículo

Elimine el artículo conforme a la normativa correspondiente aplicable en su país.



Los aparatos no deben eliminarse con la basura doméstica normal

El artículo debe ser eliminado de forma adecuada al final de su vida útil. Para ello, se deben reciclar las piezas del aparato y así evitar un daño al medio ambiente. Deposite el aparato antiguo en un punto de recogida de restos electrónicos o desechos reciclables.

Para más información, diríjase a su empresa de recogida de residuos o administración local.



Las pilas y baterías no son residuos domésticos

Todas las pilas y baterías deben depositarse en los puntos de recogida del ayuntamiento, del distrito o en los comercios. De este modo, puede realizarse la eliminación de pilas y baterías de una forma respetuosa con el medio ambiente.

Chère cliente, cher client !

Nous sommes ravis que vous ayez choisi un appareil de haute qualité de la marque ADE, qui allie des fonctions intelligentes à un design exceptionnel. Grâce à cette station météo, vous disposerez d'un seul coup d'œil de toutes les informations sur la météo et la température. Les années d'expérience de la marque ADE garantissent une haute technicité et une qualité éprouvée.

Nous vous souhaitons beaucoup de plaisir à l'utilisation de votre nouveau thermomètre/hygromètre.

L'équipe ADE

Contenu de l'emballage

- La station météo comprend :
 - Station de base
 - Capteur sans fil extérieur
- Piles :
 - 2 x LR6 (AA) / 1,5 V pour la station de base
 - 2 x LR03 (AAA) / 1,5 V pour le capteur radio extérieur
- Mode d'emploi
- Guide de démarrage

Table des matières

Contenu de l'emballage.....	98
Généralités.....	101
Sécurité	102
Utilisation conforme.....	104
Fonctionnalités de la station météo radio-pilotée ...	105
Station de base.....	106
Vue de face	106
Vue de derrière.....	107
Capteur sans fil extérieur.....	108
Mise en marche initiale	108
Capteur sans fil extérieur	109
Station de base	109
Lancer la réception radio.....	110
Liste de contrôle en cas de données erronées affichées à l'écran.....	111
Régler l'heure et les valeurs manuellement.....	112
Activer manuellement la réception du signal	113
Choisir l'emplacement.....	113

À propos de l'émetteur de signal horaire DCF77.....	116
Écran de la station de base	117
Indicateur de l'heure et de l'heure de réveil.....	117
Données météorologiques	118
Prévisions météo	119
Données thermiques enregistrées	120
Alarme de gel	120
Réveil.....	120
Rétroéclairage de l'écran	122
Heure d'été / d'hiver.....	123
Fonction RESET	123
Nettoyage	123
Problèmes/solutions	124
Caractéristiques techniques.....	126
Déclaration de conformité.....	127
Garantie	127
Mise au rebut	128

Généralités

À propos de ce mode d'emploi



Ce mode d'emploi décrit l'utilisation conforme ainsi que les procédures d'entretien de l'article. Conservez ce manuel pour toute référence ultérieure. Si vous cédez l'article à une tierce personne, transmettez-lui également ce mode d'emploi. Le non-respect de ce mode d'emploi peut entraîner des blessures ou endommager l'article.

Légende



Ce symbole, associé au mot **DANGER**, prévient de blessures graves.



Ce symbole, associé au mot **ATTENTION**, prévient de blessures moyennes et légères.



Ce symbole, associé au mot **AVERTISSEMENT**, prévient de dommages matériels.



Ce symbole désigne des informations supplémentaires ainsi que des indications d'ordre général.

Sécurité

- Cet appareil peut être utilisé par des enfants dès l'âge de 8 ans ainsi que par des personnes aux capacités physiques, sensorielles ou mentales limitées ou de peu d'expérience et/ou de connaissances si ceux-ci sont sous surveillance ou ont été instruits de l'utilisation conforme de l'article et comprennent les risques qui en découlent.
- Tenez la station de base et le capteur extérieur hors de portée des enfants de moins de 8 ans.
- Le nettoyage et l'entretien ne doivent pas être réalisés par des enfants, à moins qu'ils aient 8 ans révolus et soient sous surveillance.
- Les enfants doivent être surveillés afin de s'assurer qu'ils ne jouent pas avec l'appareil.

Danger pour les enfants

- Les piles peuvent être dangereuses pour la santé en cas d'ingestion. Gardez ainsi la station météo, le capteur radio et les piles hors de portée des enfants. En cas d'ingestion d'une pile, sollicitez immédiatement une aide médicale.
- Tenez les enfants éloignés des matériaux d'emballage et des petits éléments faisant partie du contenu de l'emballage. Il existe un risque d'étouffement en cas d'ingestion.

Risque de blessures

- Attention : Risque d'explosion en cas de manipulation non conforme des piles. Les piles ne doivent pas être chargées, réactivées avec d'autres moyens, démontées, jetées au feu ou court-circuitées.
- Évitez que le liquide des piles n'entre en contact avec la peau, les yeux et les muqueuses. En cas de contact, rincez immédiatement les zones concernées avec de l'eau claire et consultez immédiatement un médecin.

Remarque sur les dangers matériels

- Protégez la station de base et le capteur extérieur de la poussière, des chocs, des températures extrêmes et de la lumière directe du soleil.
- Protégez la station de base de l'humidité. Installez la station de base exclusivement dans une pièce sèche et fermée.
- Le capteur sans fil est protégé contre l'humidité, mais doit cependant être protégé contre les effets de l'eau, par ex. la pluie.
- Retirez les piles de la station de base et du capteur extérieur lorsqu'elles sont usées ou lorsque vous n'utilisez pas la station météo pendant une période prolongée. Vous éviterez ainsi les dommages qui pourraient résulter d'une fuite des piles.
- N'exposez pas les piles à des conditions extrêmes, en les conservant par exemple sur une source de chaleur ou à la lumière directe du soleil. Risque accru de fuite pour les piles !

- Si nécessaire, nettoyez les bornes des piles et les contacteurs de l'appareil avant l'insertion.
- Changez toujours toutes les piles de la station de base ou du capteur extérieur en même temps.
- N'employez que des piles d'un même type, ne mélangez pas des types de piles différents, ni des piles usées et des piles neuves.
- N'apportez aucune modification à l'appareil. Confiez exclusivement les réparations à un atelier spécialisé et respectez les conditions de garantie.
- N'utilisez en aucun cas des produits ménagers durs, rugueux, abrasifs ou similaires pour nettoyer la station météo. Cela pourrait rayer les surfaces.

Utilisation conforme

- La station météo - composée d'une station de base et d'un capteur extérieur sans fil - affiche diverses données météorologiques provenant de l'environnement immédiat. La station météo calcule une prévision météorologique d'après les données thermiques mesurées.
- Par ailleurs, la station thermale affiche l'heure et est munie d'une fonction de réveil.
- Elle n'est pas adaptée à une utilisation commerciale pour les prévisions météorologiques ou la mesure de données météorologiques.

Fonctionnalités de la station météo radio-pilotée

Station météo

- Grand écran LED visible
- Heure exacte grâce au signal de l'émetteur horaire DCF77. (Réglage manuel de l'heure possible.)
- Affichage de l'heure au format 12 ou 24 heures.
- Affichage de la température intérieure et extérieure en °C ou en °F
- Affichage intérieur et extérieur de l'humidité de l'air en pourcentage
- Fonction mémoire pour température max et Min et humidité de l'air
- Symboles animés pour les prévisions météo
- Fonction réveil

Capteur sans fil extérieur

- Portée jusqu'à 60 mètres (en plein air)

Station de base

Vue de face

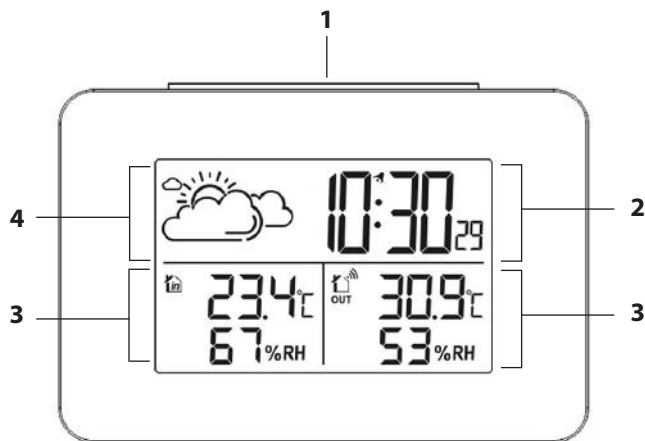

- 1**
 - Allumer/éteindre l'éclairage de l'écran
 - Activer la fonction de répétition de la sonnerie du réveil
- 2** voir « Indicateur de l'heure et de l'heure de réveil »
- 3** Voir « Données météorologiques »
- 4** voir « Prévisions météorologiques »

Vue de derrière

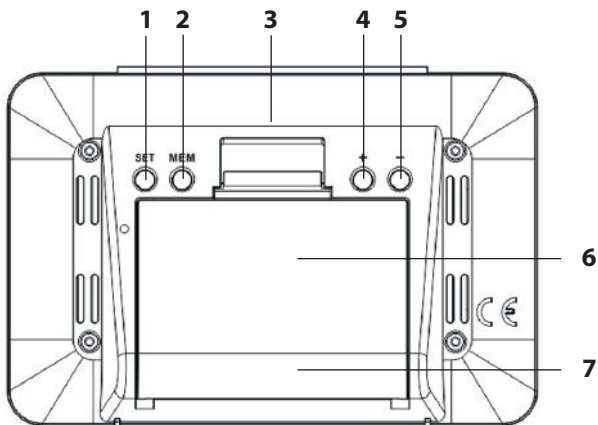

- 1 Activer le mode paramètres pour les réglages de l'appareil
- 2 Afficher les valeurs MIN/MAX enregistrées
- 3 Réinitialiser la station de base aux paramètres d'usine
- 4
 - Augmenter la valeur
 - Démarrer et interrompre manuellement la réception radio de l'émetteur de signaux horaires
 - Allumer/éteindre la fonction réveil
- 5
 - Réduire la valeur
 - Démarrer et interrompre manuellement la réception radio du capteur extérieur
- 6 Compartiment à piles
- 7 Socle

Capteur sans fil extérieur

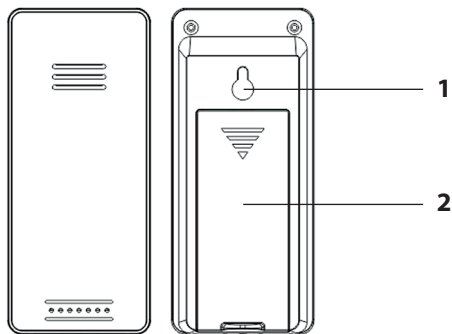

- 1 Œillet de suspension
- 2 Compartiment à piles

Mise en marche initiale



- Procédez dans l'ordre indiqué et insérez d'abord les piles dans le capteur extérieur. C'est uniquement de cette manière que la station météo pourra parfaitement fonctionner.
- N'utilisez pas de piles rechargeables, car celles-ci ont une tension trop faible (seulement 1,2 V au lieu de 1,5 V). Cela affecte notamment la précision de la mesure.



- Utilisez de préférence des piles alcalines plutôt que des piles au zinc-carbone. Les piles alcalines durent plus longtemps, particulièrement en cas de températures extérieures basses.
- Remplacez les piles lorsque le symbole correspondant  s'affiche à l'écran sur IN ou OUT.

Capteur sans fil extérieur

1. Retirez le couvercle du compartiment à piles à l'arrière du capteur extérieur en appuyant avec un peu de force sur la flèche imprimée. Faites glisser le couvercle du compartiment à piles du capteur extérieur dans la direction de la flèche.
2. Insérez 2 piles de type LR03 (AAA) / 1,5 V tel qu'indiqué au fond du compartiment à piles. Veillez à la bonne polarité des piles (+/-).
3. Faites à nouveau glisser le couvercle du compartiment à piles dans le capteur extérieur.

Station de base

1. Appuyez sur le rabat de fermeture du couvercle du compartiment à piles vers le fond et rabattez le couvercle du compartiment.
2. Insérez 2 piles de type LR6 (AA) / 1,5 V tel qu'indiqué au fond du compartiment à piles. Veillez à la bonne polarité (+/-).

3. Refermez le compartiment à piles. La fermeture du couvercle doit produire un son audible.
4. Attendez env. 30 minutes. La station de base a besoin de ce temps pour collecter toutes les valeurs et recevoir les signaux radio de l'émetteur de signal horaire.

Lancer la réception radio

Dès que la station de base est alimentée en électricité, tous les affichages sont brièvement présentés à l'écran. De plus, l'écran est brièvement éclairé et un bip retentit.



Ensuite l'appareil se règle sur réception, le nombre d'ondes radio indiquant la qualité de la réception : plus il y a d'ondes radio affichées à l'écran, plus la réception est bonne.

Dès que le signal a été reçu avec une force suffisante, les données correspondantes et le symbole de l'antenne radio sont affichés de façon durable. Ce processus peut durer quelques minutes.

La station météo se règle alors automatiquement sur réception plusieurs fois chaque nuit. Ainsi, l'heure indiquée est comparée à l'heure de l'émetteur de signal horaire et, le cas échéant, rectifiée.

Dans le cas où **un signal suffisamment fort n'a pas été détecté**, la station de base interrompt le processus de réception après quelques minutes et le symbole d'antenne radio s'éteint. Le processus de réception sera relancé un peu plus tard.

Dans ce cas, l'heure continue de fonctionner normalement (à partir de l'heure de départ « 00:00 »).

Liste de contrôle en cas de données erronées affichées à l'écran

Aucune donnée de l'émetteur de signal horaire affichée	
1.	Vérifiez que l'emplacement de la station de base est adapté, voir « Choisir l'emplacement ».
2.	Relancez le processus de réception manuellement, voir « Activer manuellement la réception du signal ».
3.	Attendez jusqu'à ce que la station de base repasse plus tard automatiquement sur réception. Veuillez noter que la réception est meilleure pendant la nuit.
4.	Procédez aux réglages manuels si la réception est impossible là où vous vous trouvez, voir « Régler l'heure et la date manuellement ».

Aucun affichage des données du capteur radio extérieur.	
1.	Vérifiez que vous avez correctement introduit les piles.
2.	Vérifiez que l'emplacement du capteur radio externe soit adapté, voir « Choisir l'emplacement ».
3.	Maintenez la touche – enfoncée pour lancer la réception radio manuelle par capteur extérieur.

Régler l'heure et les valeurs manuellement



Si, pendant le réglage, il s'écoule plus de 20 secondes entre l'actionnement de deux touches ou boutons, le réglage prend automatiquement fin et devra être entrepris de nouveau.

1. Maintenez la touche SET enfoncée jusqu'à ce que l'unité de mesure de la température clignote à l'écran («°C» ou «°F»).
2. Utilisez les touches + ou – pour régler l'unité de mesure souhaitée.
3. Appuyez sur SET, pour sauvegarder le réglage. Le format d'horaire clignote à l'écran (« 24 Hr » ou « 12 Hr »).
4. Procédez ensuite comme indiqué ci-après :
 - Appuyez à chaque fois sur SET pour sauvegarder les réglages.
 - Appuyez sur + ou – pour choisir une valeur.
5. Procédez ensuite aux réglages suivants :
 - le fuseau horaire dans lequel vous vous trouvez (00 est le fuseau horaire de la plupart des pays d'Europe)
 - Heure
 - Minutes
6. Appuyez sur SET pour terminer les réglages.

Activer manuellement la réception du signal



Si le symbole signal radio ci-contre ne s'affiche plus, les signaux radio de l'émetteur de signal horaire ne sont plus réceptionnés. L'affichage de l'heure continue cependant d'être précis.

- Maintenez le bouton + enfoncé jusqu'à ce que le signal radio s'affiche de nouveau. La réception radio manuelle est alors lancée.
- S'il n'y a pas de réception, le symbole réception disparaît après quelques minutes et l'heure continue de s'afficher normalement à l'écran.
- S'il y a réception, la station de base se règle sur l'heure de l'émetteur de signal horaire. Si vous avez déjà réalisé un réglage manuel de l'heure et de la date, ceux-ci seront ajustés automatiquement.

Choisir l'emplacement



AVERTISSEMENT Risque de dommages matériels

- Protégez la station de base et le capteur extérieur de la poussière, des chocs, des températures extrêmes et de la lumière directe du soleil.
- Protégez la station de base de l'humidité. Installez la station de base exclusivement dans une pièce sèche et fermée. Le capteur extérieur est protégé contre l'humidité, mais doit davantage l'être contre les facteurs directs de l'humidité, par exemple la pluie.

Réception radio entre la station de base et le capteur radio extérieur

- L'écart maximal entre la station de base et le capteur radio est de 60 mètres. Cette portée n'est cependant possible que par « contact visuel direct ».
- Des matériaux de construction peu perméables aux ondes électromagnétiques, tels que le béton armé, réduisent ou empêchent la réception radio entre la station de base et le capteur extérieur.
- Les appareils tels que les téléviseurs, les téléphones sans fil, les ordinateurs et les lampes fluorescentes peuvent également perturber la réception radio.
- Ne placez pas la station de base et le capteur extérieur directement au sol. Cela limite la portée.
- En cas de basses températures en hiver, la puissance des piles du capteur extérieur peut fortement diminuer. Cela diminue la portée de transmission.

Réception radio entre la station de base et l'émetteur de signal horaire

- Installez-la à distance des ordinateurs, des moniteurs et des téléviseurs. Les stations de base des téléphones sans fil doivent également être tenues à distance de la station météo.
- Veuillez noter que la réception est meilleure pendant la nuit. Si le réveil n'a pas reçu de signal de toute la journée, il est possible qu'il en reçoive dès les premières heures de la nuit, avec une intensité maximale.
- Indépendamment de votre emplacement, il se peut dans quelques rares cas que les signaux de la station

de base d'un autre émetteur de signal horaire soient reçus, ou même que les signaux de deux émetteurs de signal horaire soient reçus alternativement. Il ne s'agit pas d'un dysfonctionnement. Dans ce cas, changez la station de base de place.

- La réception peut être perturbée par les conditions météo (par exemple par un orage).
- Il peut arriver que l'émetteur soit mis à l'arrêt pour de courtes durées, par exemple pour des travaux d'entretien.

Installer la station de base

- Installez la station de base si possible près d'une fenêtre. En général, c'est là que la réception est la meilleure.

Positionner le capteur extérieur



RISQUE de blessures graves

- En cas d'installation murale, veillez à ce qu'aucun câble électrique, tuyau de gaz ou d'eau ne se trouve dans le mur. Il existe un risque d'électrocution en cas de contact avec le foret d'une perceuse !

Le capteur extérieur dispose d'un œillet de suspension à l'arrière.

- Installez ou accrochez le capteur extérieur à un endroit où il est protégé des conditions météorologiques directes (pluie, soleil, vent etc.). Des emplacements adaptés sont par ex. sous un auvent ou sous un abri de voiture.

À propos de l'émetteur de signal horaire DCF77

L'horloge radio-pilotée intégrée à la station météo reçoit son signal de l'émetteur de signal horaire DCF77. Celui-ci émet sur une fréquence à ondes longues de 77,5 kHz ; son heure est l'heure officielle en vigueur dans la République fédérale d'Allemagne.

L'émetteur de signal horaire est situé à Mainflingen, près de Francfort-sur-le-Main, et alimente la plupart des horloges radio d'Europe de l'Ouest ; sa portée s'étend à près de 2000 km.

Dès que la station de base est alimentée en courant, elle s'allume sur réception et cherche le signal de l'émetteur DCF77. Si le signal est assez puissant, la date et l'heure s'affichent.

La station de base s'allume plusieurs fois en journée et synchronise l'heure avec le signal radio de l'émetteur DCF77. En cas de non-réception, comme cela peut se produire par temps d'orage, l'appareil continue de fonctionner avec précision puis se remet automatiquement en mode de réception à l'heure programmée suivante.

Écran de la station de base

Indicateur de l'heure et de l'heure de réveil



- 1 Heure actuelle au format 12 ou 24 heures
 - Avec l'affichage au format 12 heures, les heures du matin et les heures de l'après-midi sont suivies de « AM » ou « PM ».
 - Appuyer brièvement sur la touche SET pour afficher l'heure de réveil réglée (AL) au lieu de l'heure actuelle.
- 2 La fonction réveil est activée
- 3 Symbole de réception du signal de l'émetteur horaire.
- 4 L'heure d'été est activée (Daylight Saving Time)
- 5 La répétition de l'alarme, SNOOZE, est activée

Données météorologiques

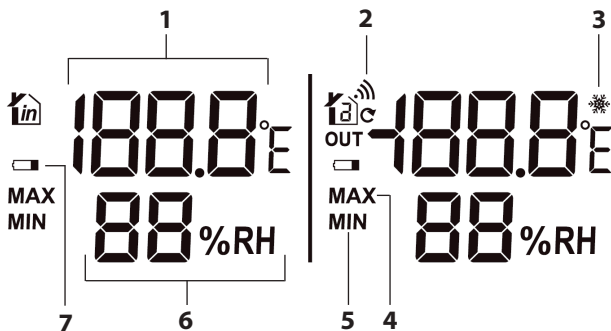

Les informations affichées pour les zones extérieures (OUT) et intérieures (IN) sont largement identiques.

- 1 Température en °C ou en °F
- 2 Symbole de transfert de données vers le capteur extérieur
- 3 Symbole d'alarme de gel
- 4 valeur maximale (MAX) enregistrée en termes d'humidité et de température
- 5 valeur minimale (MIN) enregistrée en termes d'humidité et de température
- 6 Humidité de l'air en pourcentage
- 7 Symbole indiquant la nécessité de remplacer les piles

Prévisions météo

Après la mise en marche initiale, la station météo aura besoin de 12 heures pour collecter et analyser les premières données météorologiques et aucune prévision ne pourra être réalisée pendant cet intervalle de temps.

Les prévisions météorologiques découlent des données recueillies sur l'humidité de l'air et la température.

Les prévisions renvoient aux données relatives à la zone située autour de la station météorologique dans un rayon d'environ 30 à 50 km collectées pour les 8 heures à venir.

La précision des prévisions météorologiques est d'environ 75 %.

Les icônes météo animées montrent l'évolution de la météo pour les 8 heures à venir, et non pour le temps actuel.



ensoleillé



légèrement couvert



couvert



pluvieux

Données thermiques enregistrées

La touche MEM vous donne les valeurs les plus élevées et les plus faibles des 24 dernières heures par rapport à la température et à l'humidité de l'air.

- Appuyez 1 fois : les valeurs MAX s'affichent
- Appuyez 2 fois : les valeurs MIN s'affichent
- Appuyez 3 fois : l'affichage normal revient à l'écran

Pour supprimer les valeurs enregistrées :

- Maintenez la touche MEM enfoncée pendant env. 2 secondes, jusqu'à ce que les valeurs affichées soient supprimées.

Alarme de gel

Lorsque l'écran affiche le symbole ❄ de gel, la température mesurée se situe entre -1 °C et 3 °C (30 °F et 37 °F).

Même si le symbole de gel n'est pas affiché, le risque de gel persiste à des températures autour du point de congélation.

Réveil

Régler l'heure de réveil

1. Appuyez une fois et de manière brève sur SET.
Une heure et « AL » s'affichent à l'écran.
2. Maintenez la touche SET enfoncée pendant quelques secondes jusqu'à ce que l'indicateur de l'heure de réveil clignote.

- Utilisez les touches + ou – pour régler l'heure de réveil souhaitée. Le symbole d'alarme  s'affiche automatiquement à l'écran. Cela indique que la fonction d'alarme est active.



Si vous maintenez enfoncées les touche + ou –, l'avance ou le recul des valeurs affichées s'effectue plus rapidement.

- Appuyez sur SET.

Les chiffres des minutes pour l'heure de réveil clignotent à l'écran.

- Utilisez les touches + ou – pour régler la minute de réveil souhaitée.

- Appuyez sur SET.

Utilisez les touches + ou – pour régler la durée de SNOOZE souhaitée (Pause entre deux répétitions). Si vous sélectionnez OFF, la fonction SNOOZE est désactivée

- Appuyez enfin sur SET.

Quelques instants après, le temps normal s'affiche à nouveau à l'écran.

Au moment du réveil

À l'heure programmée, vous êtes réveillé par une sonnerie, le signal s'amplifiant progressivement.

Éteindre complètement la sonnerie du réveil

- Appuyez sur une touche quelconque (sauf SNOOZE/LIGHT) pour arrêter l'alarme. Après 24 heures, la sonnerie se redéclenchera.

Fonction d'arrêt automatique

Si vous n'appuyez sur aucun bouton, la sonnerie s'éteint automatiquement au bout de 2 minutes. Après 24 heures, la sonnerie est de nouveau déclenchée.

Répétition (fonction Snooze)

- Appuyez 1 fois sur la touche SNOOZE/LIGHT lorsque la sonnerie retentit.

La sonnerie de réveil s'arrête et les lettres  et Z² à l'écran clignotent. En fonction de la durée de SNOOZE réglée, l'appareil se rallume et le réveil se déclenche à nouveau.

Ce processus peut être répété plusieurs fois.

Activer et désactiver la fonction réveil

Depuis l'affichage normal de l'heure :

- Appuyez 1 fois sur la touche +.

Dès que le symbole  disparaît, le réveil est désactivé et l'alarme ne sonnera plus.

En appuyant à nouveau sur +, la fonction d'alarme se réactive.

Rétroéclairage de l'écran

- Appuyez sur la touche SNOOZE/LIGHT pour activer l'éclairage de l'écran pendant environ 8 secondes.

Heure d'été / d'hiver

Le passage de l'heure d'été à l'heure d'hiver et vice versa s'effectue automatiquement si la réception est bonne.

Si l'heure d'été est activée, « DST » (Daylight Saving Time) s'affiche à l'écran.

Fonction RESET

Utilisez la fonction RESET lorsque l'écran de la station de base affiche des valeurs manifestement erronées.

Cela permet de réinitialiser la station météo sans fil aux réglages d'usine.

- Enfoncez un objet mince, tel qu'un trombone plié, dans l'ouverture RESET.

Puis la station de base redémarre, passe en mode réception et récupère les données de l'émetteur de signaux horaires et du capteur extérieur.

Nettoyage

- Si besoin, essuyez la station de base et le capteur extérieur avec un chiffon propre et légèrement humidifié.

Problèmes/solutions

Dysfonctionnement	Cause possible
Le signal DCF77 pour l'heure ne peut pas être réceptionné.	<ul style="list-style-type: none">▪ Vérifiez l'emplacement choisi.▪ Lancez éventuellement la réception radio manuellement.▪ Réglez l'heure manuellement.
La température transmise par le capteur extérieur semble trop élevée.	<ul style="list-style-type: none">▪ Vérifier si le capteur est exposé à la lumière directe du soleil.
H.HH ou LL.L s'affiche à l'écran au lieu des valeurs mesurées pour la température ou l'humidité.	<ul style="list-style-type: none">▪ Les valeurs se situent en dessus ou en dessous de la plage de mesure.
Sur l'écran, aucune valeur n'est affichée dans la section OUT.	<ul style="list-style-type: none">▪ Maintenez la touche – enfoncée pour lancer manuellement la réception radio du capteur extérieur.
L'affichage est illisible, le fonctionnement est défectueux ou les valeurs sont manifestement fausses.	<ul style="list-style-type: none">▪ voir « Fonction RESET »

Dysfonctionnement	Cause possible
<p>La station de base ne reçoit pas de signaux du capteur extérieur.</p>	<ul style="list-style-type: none"> ▪ Assurez-vous qu'il n'y a pas de sources d'interférences électriques à proximité du capteur extérieur ou de la station de base. ▪ Vérifiez les piles du capteur extérieur. ▪ Rapprochez la station de base du capteur ou inversement.
<p>L'heure diffère exactement d'une, deux, trois heures ou plus.</p>	<ul style="list-style-type: none"> ▪ Vous avez apparemment défini un mauvais fuseau horaire.

Caractéristiques techniques

Station de base

Modèle :	Station de base WS 2136-1 (noir), WS 2136-2 (blanc)
Piles :	2x LR6 (AA) / 1,5 V 
Plage de mesure :	
- Température :	- 10 °C - 50 °C (14,2 °F - 122 °F)
- Humidité de l'air :	de 20 % à 95 %
Fréquence d'émission :	433,92 MHz
Fréquence de réception :	77,5 MHz
Puissance d'émission max. :	+ 10 dBm

Capteur sans fil extérieur

Piles :	2x LR03 (AAA)/1,5 V 
Plage de mesure :	
- Température :	de -25 °C à 50 °C (-13 °F à 122 °F)
- Humidité de l'air :	de 20 % à 95 %
Portée :	env. 60 mètres (milieu ouvert)
Distributeur :	GRENDS GmbH Stahlwiete 23 22761 Hambourg - Allemagne

Nos produits font l'objet de développements et d'améliorations continuels. Pour cette raison, des modifications de design et des modifications techniques peuvent survenir à tout moment.

Déclaration de conformité

La société GRENDS GmbH déclare par la présente que la station météo numérique WS 2136-x correspond aux directives 2014/53/UE et 2011/65/UE.

Le texte complet de la déclaration de conformité européenne est disponible sur le site internet suivant : www.ade-germany.de/doc

Cette déclaration perd sa validité si l'article subit des modifications sans notre assentiment.

Hambourg, mai 2022
GRENDS GmbH



Garantie

Chère cliente, cher client,

GRENDS GmbH garantit la prise en charge gratuite, par des réparations ou par un échange, de tout dysfonctionnement résultant d'un défaut matériel ou de fabrication pendant 2 ans à compter de la date d'achat.

Dans le cas où vous souhaitez faire usage de cette garantie, veuillez remettre l'article ainsi que la preuve d'achat (en indiquant les raisons de votre réclamation) à votre revendeur.

Mise au rebut

Élimination de l'emballage



Éliminez les emballages de façon conforme. Jetez le papier et le carton avec les papiers de récupération, les plastiques dans les collecteurs de matières recyclables.

Mise au rebut de l'article

Veillez éliminer l'article selon les prescriptions en vigueur dans votre pays en matière de traitement des déchets.



Les appareils électriques ne doivent pas être éliminés avec les déchets ménagers classiques

À la fin de sa durée de vie, l'article doit être soumis à une élimination contrôlée. Ainsi, les matières utiles contenues dans l'appareil pourront être recyclées, avec un moindre impact sur l'environnement. Déposez l'appareil usagé dans un point de collecte pour les déchets électroniques ou dans un centre de recyclage.

Pour plus d'informations, adressez-vous à votre service de collecte local ou à votre municipalité.



Les piles et batteries ne doivent pas être éliminées avec les déchets ménagers

Toutes les piles et batteries doivent être déposées dans un point de collecte de votre localité ou rapportées à leur point d'achat. Les piles et batteries seront ainsi traitées dans le respect de l'environnement.

Gentile cliente,

La ringraziamo per aver scelto un prodotto di alta qualità della ADE che unisce funzioni intelligenti e un design fuori dal comune. Con questa stazione meteo avete sempre in vista differenti parametri del tempo e della temperatura. La lunga esperienza della ADE garantisce standard tecnici elevati e qualità consolidata.

Auguriamo il massimo profitto e divertimento dal controllo e l'esame dei dati meteo.

Il Suo team ADE

Ambito della fornitura

- La stazione meteo comprende:
 - Stazione base
 - Sensore radio esterno
- Batterie:
 - 2 LR6 (AA) / 1,5 V per stazione base
 - 2 nel formato LR03 (AAA) da 1,5 V per il sensore radio esterno
- Istruzioni per l'uso
- Guida rapida

Indice dei contenuti

Ambito della fornitura	130
Informazioni generali.....	133
Sicurezza.....	134
Destinazione d'uso	136
Caratteristiche della stazione meteo con orologio radiocontrollato	137
Stazione base.....	138
Lato anteriore	138
Lato posteriore.....	139
Sensore radio esterno.....	140
Messa in funzione	140
Sensore radio esterno	141
Stazione base.....	141
Avvio della ricezione	142
Lista di controllo con indicazione dei dati sul display	143
Impostazione manuale dell'ora e dei valori	144
Avvio manuale della ricezione radio.....	145
Scelta della posizione	145
Informazioni sul trasmettitore di s egnale orario DCF77.....	148

Visualizzazione del display della stazione base	149
Visualizzazione dell'orario e dell'ora della sveglia.....	149
Dati meteo	150
Previsioni meteo.....	151
Dati meteorologici memorizzati	152
Allarme gelo.....	152
Sveglia	152
Illuminazione del display.....	154
Ora legale e solare.....	155
Funzione RESET	155
Pulizia.....	155
Risoluzione dei problemi.....	156
Caratteristiche tecniche	158
Dichiarazione di conformità	159
Garanzia	159
Smaltimento.....	160

Informazioni generali

Informazioni sulle presenti istruzioni per l'uso



Queste istruzioni per l'uso descrivono l'utilizzo sicuro e la cura del prodotto. Conservarle per eventuali consultazioni future. In caso di cessione del prodotto a terzi, consegnare anche le presenti istruzioni per l'uso. La mancata osservanza delle istruzioni per l'uso può causare lesioni alle persone o danni al prodotto.

Descrizione dei simboli



Questo simbolo accompagnato dalla parola **PERICOLO** mette in guardia contro il rischio di gravi lesioni.



Questo simbolo accompagnato dalla parola **AVVERTENZA** indica il rischio di lesioni di lieve o media entità.



Questo simbolo accompagnato dalla parola **ATTENZIONE** indica il rischio di danni alle cose.



Questo simbolo indica ulteriori informazioni o indicazioni generali.

Sicurezza

- Il presente dispositivo può essere utilizzato dai bambini dagli 8 anni in su, nonché da persone con menomazioni fisiche, mentali o sensoriali, o non dotate di adeguata conoscenza o esperienza, purché controllate o opportunamente informate sul corretto uso del dispositivo e sui rischi derivanti dal suo utilizzo.
- Tenere la stazione base e il sensore esterno lontano dalla portata dei bambini di età inferiore agli 8 anni.
- Pulizia e manutenzione del prodotto non devono essere affidate ai bambini, a meno che essi non abbiano più di 8 anni e siano opportunamente assistiti.
- Sorvegliare i bambini per evitare che giochino con l'apparecchio.

Pericolo per i bambini

- L'ingestione delle batterie può costituire un pericolo mortale. Occorre perciò tenere la stazione meteo, il sensore radio e le batterie fuori dalla portata dei bambini. In caso di ingestione di una batteria, consultare immediatamente un medico.
- Tenere lontano dalla portata dei bambini il materiale di imballo e i componenti della fornitura di piccole dimensioni. In caso di ingestione sussiste il pericolo di soffocamento.

Rischio di lesioni

- **Attenzione:** L'utilizzo improprio delle batterie può costituire un pericolo di esplosione. Le batterie non devono essere ricaricate, riattivate con altri mezzi, smontate, buttate nel fuoco o messe in cortocircuito.
- Evitare il contatto del liquido delle batterie con la pelle, gli occhi e le mucose. In caso di contatto con il liquido, lavare subito con acqua abbondante e consultare immediatamente un medico.

Nota sui danni materiali

- Proteggere la stazione base e il sensore esterno da polvere, urti, temperature estreme e non esporre il dispositivo direttamente alla luce solare.
- Proteggere la stazione base dall'umidità. Collocare la stazione base solo in un ambiente interno asciutto.
- Il sensore senza fili è in grado di resistere all'umidità, ma deve essere protetto dall'esposizione diretta a fonti di umidità, ad esempio la pioggia.
- Rimuovere le batterie dalla stazione base e dal sensore esterno quando sono esaurite, o in caso di inutilizzo prolungato della stazione meteo. In tal modo si eviteranno danni causati da eventuali perdite di liquido dalle batterie.
- Non sottoporre la batteria a temperature estreme, ad esempio conservandole vicino a termosifoni o alla luce diretta del sole. Serio rischio di fuoriuscita di liquido!

- Se necessario, pulire i contatti del dispositivo e le batterie prima di inserirle.
- Sostituire le batterie della stazione base o del sensore esterno sempre tutte insieme.
- Utilizzare solo batterie dello stesso tipo, non utilizzare insieme tipi differenti di batterie o batterie nuove e usate.
- Non apportare nessuna modifica al dispositivo. Consentire solo riparazioni ad opera di laboratori specializzati, prestando attenzione a rispettare le condizioni di validità della garanzia.
- Non usare mai in nessun caso detergenti contenenti agenti forti, graffianti o abrasivi per la pulizia della stazione meteo. In caso contrario, la superficie del dispositivo potrebbe essere graffiata.

Destinazione d'uso

- La stazione meteo, costituita da una stazione base e da un sensore radio esterno, visualizza diversi dati meteorologici provenienti dalle immediate vicinanze. Dai dati meteo misurati la stazione effettua una previsione meteo.
- Inoltre, la stazione meteo mostra l'ora e dispone di una funzione di sveglia.
- La presente stazione meteo non è adatta per un uso commerciale o per la misurazione di dati meteorologici.

Caratteristiche della stazione meteo con orologio radiocontrollato

Stazione meteo

- Display a LED chiaro grande
- Ora esatta tramite la ricezione del segnale orario del trasmettitore DCF77 (è possibile la regolazione manuale dell'orario)
- Indicazione dell'orario nel formato 12 o 24 ore
- Indicazione della temperatura interna ed esterna in °C/°F
- Umidità interna ed esterna in percentuale
- Funzione di memoria per le temperature minima e massima e per l'umidità
- Simboli animati per la previsione del tempo
- Funzione di sveglia

Sensore radio esterno

- Portata fino a 60 metri (in campo aperto)

Stazione base

Lato anteriore

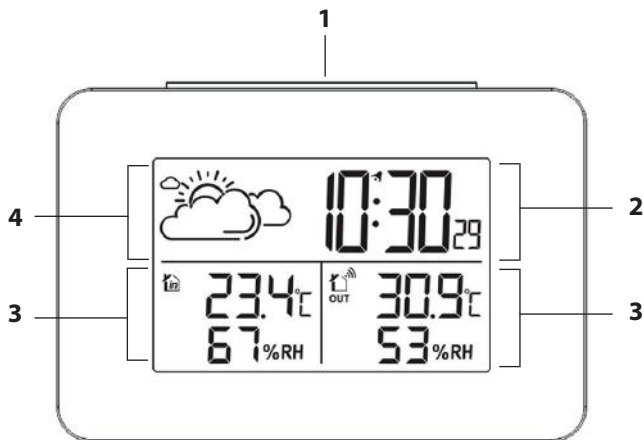

- 1**
 - Attiva/Disattiva l'illuminazione del display
 - Attivazione ripetizione della sveglia
- 2** Vedere "Visualizzazione dell'orario e dell'ora della sveglia".
- 3** vedere "Dati meteo"
- 4** vedere "Dati meteo"

Lato posteriore

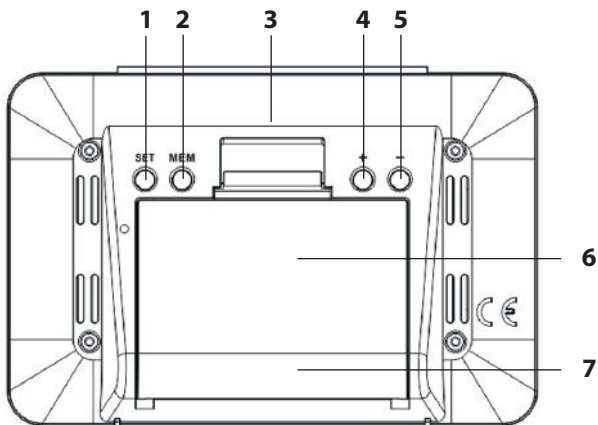

- 1 Attivazione della modalità di impostazione per le impostazioni del dispositivo
- 2 Visualizzazione dei valori MIN/MAX memorizzati
- 3 Ripristino delle impostazioni di fabbrica della stazione base
- 4
 - Aumentare il valore
 - Avvio e interruzione manuale della ricezione radio sul trasmettitore del segnale orario
 - Attivazione e disattivazione della sveglia
- 5
 - Ridurre il valore
 - Avvio e interruzione manuale della ricezione radio verso il sensore esterno
- 6 Vano batterie
- 7 Supporto

Sensore radio esterno

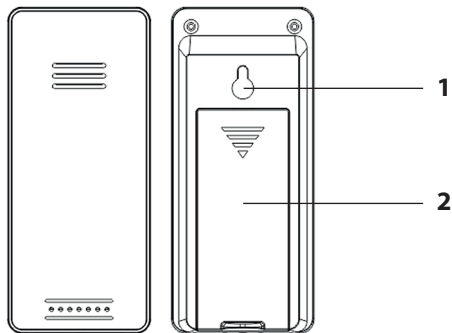

- 1 Occhiello di sospensione
- 2 Vano batterie

Messa in funzione



- Procedere nell'ordine indicato e inserire prima le batterie nel sensore radio. Solo in questo modo la stazione meteo funzionerà correttamente.
- Non usare batterie ricaricabili, poiché la loro tensione è troppo bassa (solo 1,2 V invece di 1,5 V). Questo comprometterebbe, tra l'altro, l'accuratezza dei dati misurati.



- Se possibile, utilizzare batterie alcaline anziché zinco-carbone. Le batterie alcaline durano di più e sono più adatte ad un uso esterno a basse temperature.
- Sostituire le batterie quando il simbolo  corrispondente appare sul display con IN o OUT.

Sensore radio esterno

1. Rimuovere il coperchio del vano batteria situato sul retro del sensore esterno, applicando una leggera pressione sulla freccia stampata. Per rimuovere il coperchio del vano batteria dal sensore esterno, farlo scorrere nella direzione indicata dalla freccia.
2. Inserire due batterie di tipo LR03 (AAA) / 1,5 V come indicato sul fondo del vano batteria. Rispettare la corretta polarità (+/-).
3. Rimettere a posto il coperchio del vano batteria del sensore esterno.

Stazione base

1. Premere verso il basso la linguetta di blocco del coperchio del vano batteria e abbassare il coperchio del vano.
2. Inserire due batterie di tipo LR6 (AA)/1,5 V come indicato sul fondo del vano batterie. Prestare attenzione alla corretta polarità (+/-).
3. Richiudere il vano batterie. fino a quando la linguetta scatta in posizione.

4. Attendere circa 30 minuti per consentire alla stazione base di raccogliere i dati meteo e ricevere il segnale dal trasmettitore del segnale orario.

Avvio della ricezione

Non appena la stazione base viene collegata all'alimentazione, tutti gli indicatori appariranno brevemente sul display. Il display si illuminerà e il dispositivo emetterà un bip.



Poi, il dispositivo entrerà in modalità di ricezione; il numero di onde radio indica la qualità del segnale ricevuto: quante più onde radio appaiono sul display, tanto più forte sarà il segnale radio.

Appena il segnale ricevuto è di intensità sufficiente, i dati e l'icona dell'antenna trasmittente appariranno sul display. Questo processo può durare alcuni minuti.

Da questo momento, la stazione meteo entrerà automaticamente ogni notte più volte in modalità di ricezione. L'ora visualizzata sarà sincronizzata con quella del trasmettitore del segnale orario.

Se il dispositivo **non riceve un segnale sufficientemente forte**, la stazione base uscirà dalla modalità di ricezione e l'icona dell'antenna trasmittente si spegnerà. La ricezione sarà riavviata in un secondo momento.

In tal caso, l'indicazione dell'orario avviene lo stesso (a partire dall'orario iniziale "00:00").

Lista di controllo con indicazione dei dati sul display

Nessuna indicazione dei dati dal trasmettitore di segnale orario	
1.	Dapprima, controllare che la stazione base sia collocata in una posizione adeguata, consultare in proposito la sezione "Scelta della posizione".
2.	Quindi, sarà possibile avviare di nuovo il processo di ricezione manualmente, consultare in proposito la sezione "Avvio manuale della ricezione del segnale".
3.	Attendere che la stazione base torni automaticamente a ricevere in un secondo momento. Di solito, la ricezione è migliore durante le ore notturne.
4.	Effettuare le impostazioni manuali, se la ricezione non è possibile nella posizione scelta, si veda "Impostazione manuale di ora e data".

Nessuna indicazione dei dati dal sensore radio esterno	
1.	Verificare se le batterie sono inserite correttamente.
2.	Dapprima, controllare che il sensore radio esterno sia collocato in una posizione adeguata, consultare in proposito la sezione "Scelta della posizione".
3.	Tenere premuto il tasto – per avviare la ricezione radio manuale del sensore esterno.

Impostazione manuale dell'ora e dei valori



Se si attendono più di 20 secondi circa tra una pressione e l'altra dei tasti, il processo di regolazione termina automaticamente e sarà necessario ripeterlo da capo.

1. Tenere premuto il pulsante SET fino a quando l'unità di misura della temperatura ("°C" o "°F") lampeggerà sul display.
2. Mediante i tasti + o – impostare l'unità di misura desiderata.
3. Premere SET per memorizzare l'impostazione. Sul display lampeggerà il formato dell'ora ("24 Hr" oppure "12 Hr").
4. Procedere come descritto:
 - Premere SET per memorizzare l'impostazione.
 - Premere il tasto +o – per impostare il valore desiderato.
5. Eseguire le impostazioni seguenti:
 - Il fuso orario in cui ci si trova (00 è il fuso orario corretto per la maggior parte dei paesi in Europa)
 - Ore
 - Minuti
6. Premere SET per terminare la procedura.

Avvio manuale della ricezione radio



Se il simbolo del segnale radio non appare nella parte sinistra dello schermo, vuol dire che il dispositivo non è più in grado di ricevere segnali radio dal trasmettitore del segnale orario. Anche in tal caso, l'indicazione dell'orario continua ad apparire con precisione.

- Tenere premuto il tasto + finché il simbolo del segnale radio non riappare. In tal modo la ricezione di segnale è stata avviata manualmente.
- Se la ricezione non è andata a buon fine, il simbolo della ricezione radio scompare dopo alcuni minuti, ma l'orario continua ad essere correttamente indicato sullo schermo.
- Se la ricezione ha luogo, la stazione base si sintonizza sull'orario dell'emittente del segnale orario. Se sono già state effettuate impostazioni manuali della data e dell'ora, queste vengono regolate automaticamente.

Scelta della posizione



ATTENZIONE a eventuali danni al prodotto

- Proteggere la stazione base e il sensore esterno da polvere, urti, temperature estreme e non esporre il dispositivo direttamente alla luce solare.
- Proteggere la stazione base dall'umidità. Collocare la stazione base solo in un ambiente interno asciutto. Il sensore esterno è protetto dall'umidità, ma deve essere protetto dall'esposizione diretta all'umidità, ad es. dalla pioggia.

Ricezione radio tra la stazione base e il sensore radio esterno

- La distanza massima tra la stazione base e il sensore radio è di 60 metri. Tale distanza è però possibile solo in presenza di una linea di visibilità non ostruita.
- Particolari materiali da costruzione eventualmente interposti, come il cemento armato, tendono a ridurre o impedire la ricezione del segnale scambiato tra la stazione base e il sensore esterno.
- Anche dispositivi quali televisori, telefoni cordless, computer e tubi fluorescenti, possono disturbare la trasmissione.
- Non collocare la stazione base e il sensore esterno direttamente sul terreno. Questo ne limiterebbe la distanza di funzionamento.
- A causa delle basse temperature invernali, le prestazioni delle batterie del sensore esterno tendono a diminuire sensibilmente. Anche questo fattore può ridurre la distanza di trasmissione.

Ricezione tra il trasmettitore di segnale orario e la stazione base

- Tenerlo lontano da televisori, computer e monitor. Anche basi di appoggio di telefoni cordless non dovrebbero trovarsi nell'immediata vicinanza della stazione meteo.
- Di solito, la ricezione è migliore durante le ore notturne. Se durante il giorno la sveglia non ha ricevuto alcun segnale, può essere utile che ciò avvenga rapidamente durante la notte e con la massima potenza di segnale.

- A seconda della posizione è possibile che in casi individuali la stazione base riceva i segnali da un altro trasmettitore del segnale orario o anche alternativamente da due trasmettitori del segnale orario. Questo non è un difetto. In questo caso modificare la posizione della stazione base.
- Anche condizioni meteo avverse possono produrre interferenze alla ricezione, ad esempio in caso di temporali.
- Occasionalmente, ad esempio in caso di lavori di manutenzione, possono verificarsi delle interruzioni del segnale.

Installazione della stazione base

- Collocare la stazione base quanto più vicino possibile a una finestra. Qui di solito la ricezione è migliore.

Collocazione del sensore esterno



PERICOLO di lesioni gravi

- Se l'unità è installata su muro, è importante che nel luogo dell'installazione non ci siano cavi elettrici e condutture del gas o dell'acqua. Altrimenti, quando si praticano dei fori, sussiste il pericolo di scosse elettriche.

Il sensore esterno dispone di un occhiello di sospensione sul retro.

- Collocare o fissare il sensore esterno in posizione protetta dall'esposizione diretta agli agenti atmosferici (pioggia, sole, vento.). Posizioni consigliate per l'installazione sono, ad esempio, sotto una tenda o sotto la copertura dei posti auto.

Informazioni sul trasmettitore di segnale orario DCF77

L'orologio radiocontrollato integrato nella stazione meteo riceve i segnali radio dall'emittente di segnale orario DCF77. Che trasmette l'ora esatta e ufficiale dalla Germania sulla frequenza a onde lunghe 77,5 kHz.

Il trasmettitore è situato a Mainflingen, nei pressi di Francoforte sul Meno, e il suo segnale raggiunge orologi radiocontrollati in un raggio di fino a 2.000 km nell'Europa occidentale.

Non appena la stazione base riceve corrente, essa entra in modalità di ricezione, mettendosi alla ricerca del segnale proveniente dal trasmettitore DCF77. Quando la ricezione del segnale orario è sufficientemente forte, data e ora compariranno sullo schermo.

La stazione base passa in modalità ricezione più volte al giorno, per sincronizzare l'orario con il segnale radio proveniente dal trasmettitore DCF77. In caso di mancata ricezione, ad esempio durante un forte temporale, il dispositivo continuerà a funzionare normalmente ed accederà alla modalità di ricezione alla prossima ora impostata.

Visualizzazione del display della stazione base

Visualizzazione dell'orario e dell'ora della sveglia



- 1 orario attuale nel formato 12 o 24 ore
 - Nella visualizzazione nel formato 12 ore, le ore del mattino e quelle pomeridiane e serali sono contrassegnate rispettivamente con "AM" e "PM".
 - Con una breve pressione del pulsante SET sarà visualizzata l'ora impostata per la sveglia (AL).
- 2 La sveglia è attivata
- 3 Simbolo per la ricezione radio dall'emittente di segnale orario
- 4 L'ora legale è attivata (Daylight Saving Time)
- 5 La funzione SNOOZE di ripetizione della sveglia è attivata

Dati meteo

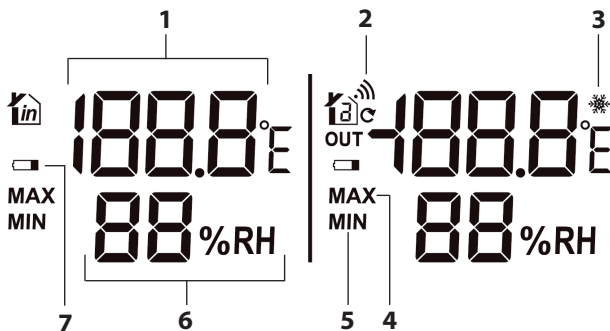

Le informazioni visualizzate per le aree esterne (OUT) e interne (IN) sono in gran parte identiche.

- 1 Temperatura in gradi Celsius o Fahrenheit
- 2 Icona della trasmissione dati al sensore esterno
- 3 Simbolo dell'allarme gelo
- 4 valore massimo (MAX) memorizzato in relazione all'umidità e alla temperatura
- 5 valore minimo (MIN) memorizzato in relazione all'umidità e alla temperatura
- 6 Umidità in percentuale
- 7 Simbolo per la sostituzione necessaria della batteria

Previsioni meteo

Dopo la messa in funzione, la stazione meteo impiega circa 12 ore per raccogliere ed elaborare i dati ricevuti e produrre previsioni del tempo attendibili.

Le previsioni meteorologiche sono il risultato dei dati raccolti sull'umidità e sulla temperatura.

La previsioni si riferiscono all'area circostante la stazione meteorologica con un raggio di circa 30-50 km per un periodo di 8 ore.

La percentuale di precisione delle previsioni del tempo è di circa il 75%.

I simboli meteo indicano lo sviluppo meteo delle 8 ore successive, non il meteo attuale.



sereno



poco nuvoloso



nuvoloso



pioggia

Dati meteorologici memorizzati

Il pulsante MEM consente di visualizzare i valori massimi e minimi delle ultime 24 ore relativi alla temperatura e all'umidità.

- Premere 1 volta per: visualizzare i valori massimi
- Premere 2 volte per: visualizzare i valori minimi
- Premere 3 volte per: visualizzare la schermata predefinita

Per eliminare i valori memorizzati:

- tenere premuto il pulsante MEM per circa 2 secondi, fino a quando i valori visualizzati non saranno stati cancellati.

Allarme gelo

Quando sul display appare l'icona del gelo ❄️, la temperatura rilevata all'esterno è compresa tra -1 °C e 3 °C (30 °F - 37 °F).

In caso di temperature intorno allo zero, il pericolo di gelo sussiste anche quando il simbolo del gelo non appare sul display.

Sveglia

Impostazione della sveglia

1. Premere SET una volta brevemente.

Il display visualizza un orario e "AL".

2. Tenere premuto SET per alcuni secondi finché il display dell'ora della sveglia non lampeggia.

3. Impostare l'ora desiderata per la sveglia con i pulsanti + o -. Il simbolo della sveglia  viene visualizzato automaticamente sul display. Ciò indica che la sveglia è attiva.



Tenendo premuto + o -, è possibile scorrere più velocemente in avanti o indietro i valori visualizzati.

4. Premere SET.

I minuti dell'ora della sveglia lampeggeranno sul display.

5. Impostare i minuti con i pulsanti + o - .

6. Premere SET.

Mediante i tasti + o - impostare il tempo di SNOOZE desiderato (pausa tra due ripetizioni). Selezionando OFF la funzione SNOOZE verrà disattivata.

7. Infine, premere il pulsante SET.

Dopo alcuni istanti il display mostra nuovamente l'ora normale.

Risveglio

All'ora impostata, l'unità emetterà un segnale di sveglia la cui intensità aumenterà in maniera graduale.

Disattivazione del segnale della sveglia

- Premere un tasto qualsiasi (eccetto SNOOZE/LIGHT), per arrestare l'allarme. Suonerà nuovamente dopo 24 ore.

Funzione di interruzione automatica

Se non viene premuto alcun tasto, la sveglia si spegne automaticamente dopo 2 minuti. Suonerà nuovamente dopo 24 ore.

Ripetizione della sveglia (funzione Snooze)

- Quando la sveglia suona, premere una volta il pulsante SNOOZE/LIGHT.

Il segnale della sveglia si interrompe e sul display lampeggeranno  e Z². A seconda del tempo di SNOOZE impostato, il dispositivo si riaccende e si riattiva nuovamente.

Questa azione può essere ripetuta più volte.

Spegnimento e accensione della funzione sveglia

A partire dalla visualizzazione dell'ora normale:

- Premere una volta il tasto +.
Appena il simbolo della sveglia  scompare, il funzionamento della sveglia si disattiva e non si viene più svegliati.
Premendo di nuovo +, la sveglia viene riattivata.

Illuminazione del display

- Premere il tasto SNOOZE/LIGHT, per spegnere l'illuminazione del display per circa 8 secondi.

Ora legale e solare

In caso di ricezione del segnale orario, il passaggio dall'ora solare all'ora legale e viceversa avviene automaticamente.

Se l'orario estivo è attivo, sul display appare "DST" (Daylight Saving Time).

Funzione RESET

Se il display della stazione base mostra valori palesemente errati, utilizzare la funzione RESET.

La radio stazione meteo viene ripristinata alle impostazioni di fabbrica.

- Premere con un oggetto sottile, ad esempio una graffetta piegata, nell'apertura RESET.

La stazione base si riavvia, passa alla ricezione e richiama i dati dal trasmettitore del segnale orario e dal sensore esterno.

Pulizia

- Se necessario, strofinare la stazione base e il sensore esterno con un panno morbido leggermente inumidito.

Risoluzione dei problemi

Problema	Possibile causa
Al momento la ricezione del segnale DCF77 è impossibile.	<ul style="list-style-type: none">▪ Controllare la posizione in cui è situato il dispositivo.▪ Se necessario, avviare la procedura manuale di ricezione del segnale.▪ Impostare manualmente l'orario.
L'indicazione della temperatura del sensore esterno appare troppo alta.	<ul style="list-style-type: none">▪ Verificare che il sensore esterno non sia esposto alla luce diretta del sole.
Sul display appaiono invece dei valori misurati per la temperatura e per l'umidità H.HH o LL.L.	<ul style="list-style-type: none">▪ I valori si trovano sopra o sotto l'intervallo di misura.
Nell'area OUT del display non appare nessun valore.	<ul style="list-style-type: none">▪ Tenere premuto – per avviare manualmente la ricezione del sensore esterno.
Il display è illeggibile, la funzione non è chiara oppure i valori sono chiaramente errati.	<ul style="list-style-type: none">▪ vedere "Funzione RESET"

Problema	Possibile causa
La stazione base non riceve segnali dal sensore esterno.	<ul style="list-style-type: none"> ▪ Accertarsi che non vi siano fonti elettriche di disturbo nelle vicinanze del sensore esterno o della stazione base. ▪ Controllare le batterie nel sensore esterno. ▪ Avvicinare la stazione base al sensore o viceversa.
L'orario lascia il posto a uno, due, tre ecc. ore.	<ul style="list-style-type: none"> ▪ Probabilmente, si è impostato un fuso orario sbagliato.

Caratteristiche tecniche

Stazione base

Modello:	Stazione meteo WS 2136-1 (nero), WS 2136-2 (bianco)
Batterie:	2 di tipo LR6 (AA) da 1,5 V ---
Portata:	
- Temperatura:	-10 °C - 50 °C (14,2 °F - 122 °F)
- Umidità atmosferica:	20% - 95%
Frequenza di trasmissione:	433,92 MHz
Ricevere la frequenza:	77,5 MHz
Max. potenza di trasmissione:	+ 10 dBm

Sensore radio esterno

Batterie:	2x LR03 (AAA)/1,5 V ---
Portata:	
- Temperatura:	-25 °C - 50 °C (-13 °F - 122 °F)
- Umidità atmosferica:	20% - 95%
Portata:	circa 60 metri (in campo aperto)
Distributore:	GRENDS GmbH Stahlwiete 23 22761 Amburgo, Germania

I nostri prodotti sono costantemente sviluppati e perfezionati.

Pertanto, modifiche tecniche e nel design sono possibili in qualsiasi momento.

Dichiarazione di conformità

Con la presente, GREnds GmbH dichiara che la stazione meteorologica WS 2136-x è conforme alle direttive 2014/53/UE e 2011/65/UE.

Il testo completo della dichiarazione di conformità UE è disponibile al seguente indirizzo Internet:
www.ade-germany.de/doc

La presente dichiarazione perde ogni sua validità qualora al prodotto vengano apportate modifiche senza la nostra autorizzazione.

Amburgo, maggio 2022
GREnds GmbH



Garanzia

Gentile cliente,

La ditta GREnds GmbH garantisce la riparazione o la sostituzione gratuita dell'unità per un periodo di 2 anni a partire dalla data di acquisto, nel caso di difetti di materiale o fabbricazione del prodotto.

A tale scopo, consegnare al rivenditore il prodotto e la prova di acquisto (citando i motivi del reclamo).

Smaltimento

Smaltimento dell'imballaggio



Smaltire l'imballaggio nella raccolta differenziata. Conferire il cartone nella raccolta della carta e la pellicola in quella del materiale riciclabile.

Smaltimento del prodotto

Smaltire il prodotto secondo le norme vigenti nel proprio paese.



Il dispositivo non deve essere smaltito con i normali rifiuti domestici

Al termine della sua vita utile, l'apparecchio deve essere smaltito in modo appropriato. In tal modo si rende possibile il riutilizzo del materiale riciclabile contenuto nell'apparecchio limitando l'impatto sull'ambiente. Smaltire l'apparecchio usato presso un centro di raccolta per rifiuti elettrici o un centro di riciclaggio.

Per ulteriori informazioni rivolgersi alla ditta di smaltimento locale o alla propria amministrazione comunale.



Le batterie e gli accumulatori non devono essere smaltiti con i rifiuti domestici

Le batterie e gli accumulatori devono essere consegnati presso un centro di raccolta comunale o di quartiere, oppure presso il proprio rivenditore, al fine di garantire il loro smaltimento in modo rispettoso dell'ambiente.

Szanowny Kliencie!

Zakupiony wysokiej jakości produkt marki ADE łączy w sobie inteligentne funkcje z wyjątkową stylistyką. Niniejsza stacja pogodowa udostępnia szybki wgląd w różne dane pogodowe i temperatury. Wieloletnie doświadczenie marki ADE gwarantuje wysoki standard techniczny oraz sprawdzoną jakość.

Życzymy wiele radości i pomysłności podczas kontrolowania i sprawdzania danych pogody.

Zespół ADE

Zakres dostawy

- Stacja pogodowa składająca się z następujących elementów:
 - Stacja bazowa
 - Radiowy czujnik zewnętrzny
- Baterie:
 - 2 x LR6 (AA) / 1,5 V do stacji bazowej
 - 2 x LR03 (AAA) / 1,5 V do radiowego czujnika zewnętrznego
- Instrukcja obsługi
- Skrócona instrukcja

Spis treści

Zakres dostawy	162
Informacje ogólne.....	165
Bezpieczeństwo.....	166
Użycie zgodne z przeznaczeniem.....	168
Co oferuje stacja pogodowa	169
Stacja bazowa	170
Widok z przodu.....	170
Widok z tyłu	171
Radiowy czujnik zewnętrzny.....	172
Uruchomienie	172
Radiowy czujnik zewnętrzny	173
Stacja bazowa.....	173
Rozpoczęcie odbioru sygnału radiowego	174
Lista kontrolna w przypadku braku wskazań danych na wyświetlaczu	175
Ręczne ustawianie godziny i wartości.....	176
Ręczne włączanie trybu odbioru sygnału radiowego.....	177
Wybór miejsca ustawienia.....	177
Informacje o nadajniku sygnału czasu DCF77	180

Wskazania wyświetlacza stacji bazowej	181
Wskazania godziny i czasu budzenia.....	181
Dane pogodowe	182
Prognoza pogody	183
Zapisane dane pogodowe	184
Alarm mrozu	184
Budzenie.....	184
Oświetlenie wyświetlacza.....	186
Czas letni i zimowy	187
Funkcja RESET	187
Czyszczenie	187
Usterka/środek zaradczy	188
Dane techniczne.....	190
Deklaracja zgodności.....	191
Gwarancja	191
Utylizacja.....	192

Informacje ogólne

O instrukcji



Niniejsza instrukcja obsługi zawiera opis bezpiecznej obsługi i pielęgnacji artykułu. Instrukcję obsługi należy przechowywać w celu jej późniejszego wykorzystania. Jeżeli produkt będzie przekazywany innej osobie, należy przekazać również tę instrukcję. Nieprzestrzeganie instrukcji obsługi może spowodować obrażenia ciała lub uszkodzenie produktu.

Objaśnienie znaków



Ten symbol w połączeniu ze słowem **NIEBEZPIECZEŃSTWO** ostrzega przed poważnymi obrażeniami ciała.



Ten symbol w połączeniu ze słowem **OSTRZEŻENIE** ostrzega przed obrażeniami ciała średniego i lekkiego stopnia.



Ten symbol w połączeniu ze słowem **WSKAZÓWKA** ostrzega przed stratami materialnymi.



Ten symbol oznacza dodatkowe informacje i ogólne wskazówki.

Bezpieczeństwo

- To urządzenie może być używane przez dzieci w wieku do lat 8 oraz przez osoby z ograniczonymi zdolnościami fizycznymi, sensorycznymi lub mentalnymi bądź którym brakuje doświadczenia i/ lub wiedzy tylko wtedy, gdy są nadzorowane lub przeszły przeszkolenie z zakresu bezpiecznego użytkowania urządzenia i zrozumiały wynikające z tego niebezpieczeństwa.
- Stację bazową i czujnik zewnętrzny trzymać z dala od dzieci w wieku poniżej 8 lat.
- Dzieci nie mogą czyścić ani serwisować urządzenia, chyba że mają 8 lat lub więcej i są nadzorowane.
- Dzieci muszą być pod stałym nadzorem, aby zapewnić, że nie będą bawiły się urządzeniem.

Niebezpieczeństwo dla dzieci

- Połknięcie baterii stanowi zagrożenie dla życia. Dlatego stację pogodową, czujnik radiowy i baterie należy przechowywać w miejscu niedostępnym dla małych dzieci. W przypadku połknięcia baterii należy natychmiast zwrócić się o pomoc medyczną.
- Dzieci należy trzymać również z dala od opakowania i małych elementów znajdujących się w zakresie dostawy. Połknięcie grozi uduszeniem.

Niebezpieczeństwo obrażeń ciała

- Uwaga: Zagrożenie wybuchem w przypadku nieprawidłowego obchodzenia się z bateriami. Baterii nie wolno ładować, reaktywować w inny sposób, rozkładać na części, wrzucać w ogień lub powodować ich zwarcia.
- Należy unikać kontaktu płynu baterii ze skórą, oczami czy śluzówką. W przypadku takiego kontaktu dane miejsca należy spłukać obficie czystą wodą i natychmiast udać się do lekarza.

Informacja o szkodach rzeczowych

- Stację bazową i czujnik zewnętrzny należy chronić przed kurzem, uderzeniami, skrajnymi temperaturami oraz bezpośrednim nasłonecznieniem.
 - Stację bazową należy również chronić przed wilgocią. Należy ją umieszczać wyłącznie w suchym, zamkniętym pomieszczeniu.
 - Czujnik radiowy jest zabezpieczony przed wilgocią, musi być jednak chroniony przed bezpośrednim zawilgoceniem, np. podczas deszczu.
 - Wyjąć baterie ze stacji bazowej i z czujnika zewnętrznego, jeżeli są zużyte lub jeżeli stacja pogodowa nie będzie używana przez dłuższy czas. W ten sposób unika się uszkodzeń, jakie mogą powstać na skutek wycieku.
 - Nie narażać baterii na oddziaływanie skrajnych warunków np. poprzez składowanie ich na grzejnikach lub bezpośrednio w miejscach nasłonecznionych.
- Podwyższone niebezpieczeństwo wycieku!**

- W razie potrzeby przed włożeniem należy wyczyścić styki baterii i urządzenia.
- Zawsze wymieniać jednocześnie wszystkie baterie w stacji bazowej lub w czujniku zewnętrznym.
- Stosować tylko baterie tego samego typu, nie używać różnych typów ani nie mieszać zużytych i nowych baterii.
- Nie modyfikować urządzenia. Naprawy zlecać tylko specjalistycznym zakładom i przestrzegać warunków gwarancji.
- Do czyszczenia stacji pogodowej nigdy nie używać twardych, zarysowujących lub trących środków czyszczących itp. Może dojść bowiem do zarysowań powierzchni.

Użycie zgodne z przeznaczeniem

- Stacja pogodowa – składająca się ze stacji bazowej i radiowego czujnika zewnętrznego – wyświetla różne dane pogodowe z pobliskiego otoczenia. Na podstawie zmierzonych danych pogodowych stacja pogodowa ustala prognozę pogody.
- Stacja pogodowa wskazuje poza tym godzinę, a dodatkowo posiada funkcję budzenia.
- Stacja pogodowa nie jest jednak przeznaczona do prognozowania pogody czy informacji o pogodzie do celów komercyjnych.

Co oferuje stacja pogodowa

Stacja pogodowa

- Duży, przejrzysty wyświetlacz
- Dokładny czas dzięki odbiorowi sygnału z nadajnika DCF77 (możliwość ręcznego ustawienia czasu)
- Wskaźnik czasu w formacie 12- lub 24-godzinnym
- Wskaźnik temperatury wewnątrz i na zewnątrz w °C/°F
- Wskaźnik wilgotności powietrza wewnątrz i na zewnątrz w procentach
- Funkcja pamięci dla temperatury maks. i min. oraz wilgotności powietrza
- Animowane symbole prognozy pogody
- Funkcja budzenia

Radiowy czujnik zewnętrzny

- Zasięg do 60 metrów (na otwartym terenie)

Stacja bazowa

Widok z przodu

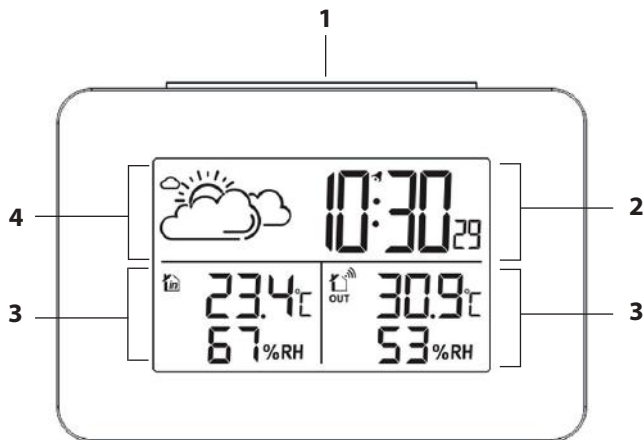

- 1
 - Włączanie i wyłączanie oświetlenia wyświetlacza
 - Aktywacja funkcji powtórnego budzenia
- 2 patrz „Wskazania godziny i czasu budzenia”
- 3 patrz „Dane pogodowe”
- 4 patrz „Prognoza pogody”

Widok z tyłu

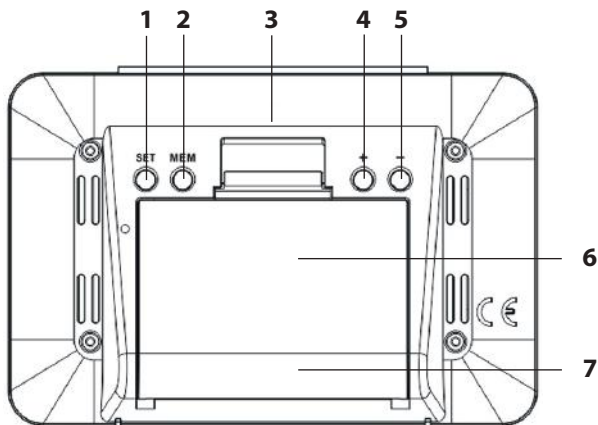

- 1 Aktywacja trybu ustawień urządzenia
- 2 Wyświetlanie zapisanych wartości MIN/MAX
- 3 Resetowanie stacji bazowej do ustawień fabrycznych
- 4
 - zwiększenie wartości
 - Ręczne uruchamianie lub przerywanie odbioru radiowego do nadajnika sygnału czasu
 - Włączanie i wyłączanie funkcji budzenia
- 5
 - zmniejszenie wartości
 - Ręczne uruchamianie lub przerywanie odbioru radiowego do czujnika zewnętrznego
- 6 Kieszon na baterie
- 7 Podstawka

Radiowy czujnik zewnętrzny

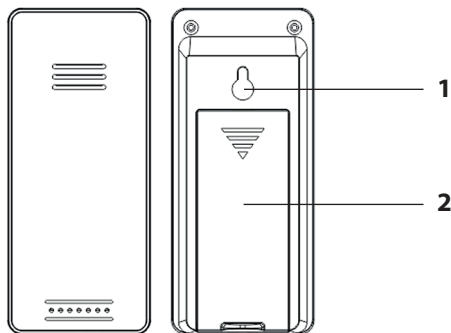

- 1 Ucho zaczepowe
- 2 Kieszka na baterie

Uruchomienie



- Postępować w podanej kolejności i włożyć najpierw baterie do czujnika zewnętrznego. Tylko tak stacja pogodowa działa bez usterek.
- Nie używać akumulatorów, ponieważ mają za niskie napięcie (tylko 1,2 V zamiast 1,5 V). Wpływa to między innymi na dokładność pomiaru.



- W miarę możliwości należy używać baterii alkalicznych zamiast baterii cynkowo-węglowych. Baterie alkaliczne wytrzymują dłużej, szczególnie w niskich temperaturach na zewnątrz.
- Wymienić baterie, jeżeli na wyświetlaczu przy IN lub OUT wyświetli się stosowny symbol

Radiowy czujnik zewnętrzny

1. Zdjąć osłonę komory na baterie z tyłu czujnika zewnętrznego, naciskając z niewielką siłą nadrukowaną strzałkę. Odsunąć osłonę komory na baterie w kierunku strzałki z czujnika zewnętrznego.
2. 2 baterie typu LR03 (AAA) / 1,5 V włożyć zgodnie z rysunkiem znajdującym się na dole komory na baterie. Zwrócić przy tym uwagę na prawidłową biegunowość baterii (+/-).
3. Nasunąć osłonę komory na baterie na czujnik zewnętrzny.

Stacja bazowa

1. Nacisnąć klapkę pokrywki komory na baterie do dołu i otworzyć pokrywkę komory.
2. 2 baterie typu LR6 (AA) / 1,5 V włożyć zgodnie z rysunkiem znajdującym się na dole komory baterii. Zwrócić przy tym uwagę na ich prawidłową biegunowość (+/-).
3. Zamknąć komorę baterii. Zaczep zamykający musi zatrzasknąć się w słyszalny sposób.

4. Odczekać ok. 30 minut. Stacja bazowa potrzebuje tego czasu do zebrania wszystkich danych pogodowych oraz otrzymania sygnału radiowego z nadajnika sygnału czasu.

Rozpoczęcie odbioru sygnału radiowego

Po doprowadzeniu zasilania elektrycznego do stacji bazowej, przez krótki moment zapalą się wszystkie wskaźniki na wyświetlaczu. Ponadto wyświetlacz zostanie na krótko podświetlony i rozlegnie się sygnał dźwiękowy.



Następnie urządzenie przełącza się na pobieranie sygnału, przy czym liczba fal radiowych wskazuje jakość sygnału: Czym więcej fali radiowych na wyświetlaczu, tym lepsza siła sygnału.

Po odebraniu sygnału o wystarczającej sile, na wyświetlaczu pojawią się na stałe odpowiednie informacje i symbol sygnału radiowego. Niniejszy proces może potrwać kilka minut.

Stacja pogodowa przełącza się odtąd wielokrotnie w ciągu nocy na odbiór sygnału. Przy czym wyświetlany czas jest porównywany i w razie potrzeby korygowany czasem otrzymanym z nadajnika sygnału czasu.

W przypadku braku **wystarczająco silnego sygnału**, stacja bazowa zaprzestaje po kilku minutach pobierania sygnału i gaśnie symbol sygnału radiowego. Proces ten jest wznawiany w późniejszym czasie.

Godziny mijają w takiej sytuacji normalnie dalej (od początkowej godziny „00:00”).

Lista kontrolna w przypadku braku wskazań danych na wyświetlaczu

Brak wskazań danych z nadajnika sygnału czasu	
1.	Sprawdzić, czy miejsce ustawienia stacji bazowej jest odpowiednie, patrz „Wybór miejsca ustawienia”.
2.	Uruchomić odbiór jeszcze raz ręcznie, patrz „Ręczne uruchamianie odbioru sygnału radiowego”.
3.	Odczekać, aż stacja bazowa automatycznie przełączy się ponownie na tryb odbioru. W godzinach nocnych odbiór jest z reguły lepszy.
4.	Wprowadzić ustawienia ręcznie, jeżeli w danej lokalizacji nie ma możliwości odbioru, patrz „Ręczne ustawianie godziny i daty”.

Brak wskazań danych z radiowego czujnika zewnętrznego	
1.	Sprawdzić, czy baterie są prawidłowo włożone.
2.	Sprawdzić, czy miejsce ustawienia radiowego czujnika zewnętrznego jest odpowiednie, patrz „Wybór miejsca ustawienia”.
3.	Przytrzymać wciśnięty przycisk – aby ręcznie uruchomić odbiór sygnału radiowego do czujnika zewnętrznego.

Ręczne ustawianie godziny i wartości



Jeżeli między dwoma naciśnięciami przycisku minie ok. 20 sekund, proces ustawiania zostanie automatycznie zakończony i trzeba będzie go powtórzyć.

1. Należy przytrzymać wciśnięty SET, aż na wyświetlaczu zacznie migać jednostka miary temperatury (°C lub °F).
2. Przyciskami + lub – ustawić żądaną jednostkę miary.
3. Nacisnąć SET, aby zapisać ustawienie. Na wyświetlaczu miga format czasu („24 Hr.” lub „12 Hr.”).
4. Dalej należy postępować zgodnie z niniejszym opisem:
 - Nacisnąć SET, aby zapisać ustawienie.
 - Nacisnąć przycisk +lub –, aby ustawić żądaną wartość.
5. Wprowadzić poniższe ustawienia:
 - Strefa czasowa, w której się znajdujesz (dla większości krajów w Europie 00 jest poprawnym ustawieniem dla strefy czasowej).
 - Godzina
 - Minuty
6. Następnie nacisnąć SET, aby zakończyć proces.

Ręczne włączanie trybu odbioru sygnału radiowego



Jeżeli pokazany obok symbol sygnału radiowego nie wyświetla się, oznacza to, że sygnały radiowe nadajnika sygnału czasu nie są odbierane. Wskazanie godziny funkcjonuje mimo to precyzyjnie dalej.

- Przytrzymać wciśnięty przycisk + aż symbol sygnału radiowego wyświetli się ponownie. W ten sposób odbiór sygnału radiowego uruchamia się ręcznie.
- Jeżeli odbiór nie zakończył się pomyślnie, symbol odbioru zgaśnie po kilku minutach i godzina na wyświetlaczu będzie pokazywana dalej normalnie.
- W przypadku pomyślnego odbioru stacja bazowa przestawi się na godzinę nadajnika sygnału czasu. Jeżeli dokonano już ręcznego ustawienia godziny i daty, zostaną one automatycznie dopasowane.

Wybór miejsca ustawienia



WSKAZÓWKA dotycząca strat materialnych

- Stację bazową i czujnik zewnętrzny należy chronić przed kurzem, uderzeniami, skrajnymi temperaturami oraz bezpośrednim nasłonecznieniem.
- Stację bazową należy również chronić przed wilgocią. Należy ją umieszczać wyłącznie w suchym, zamkniętym pomieszczeniu. Czujnik zewnętrzny jest zabezpieczony przed wilgocią, musi być jednak chroniony przed bezpośrednim zawilgoceniem, np. podczas deszczu.

Odbiór sygnału radiowego między stacją bazową a radiowym czujnikiem zewnętrznym

- Maksymalna odległość między stacją bazową a czujnikiem sygnału radiowego może wynosić 60 metrów. Ten zasięg jest jednak możliwy również tylko przy „bezpośrednim kontakcie wzrokowym”.
- Ograniczające materiały budowlane, np. żelazobeton, zmniejszają lub utrudniają odbiór sygnału radiowego między stacją bazową a czujnikiem zewnętrznym.
- Zasięg sygnału mogą również zakłócać urządzenia takie jak telewizory, telefony bezprzewodowe, komputery czy świetlówki.
- Stacji bazowej i czujnika zewnętrznego nie wolno ustawiać bezpośrednio na ziemi. Ogranicza to zasięg.
- W przypadku niskich temperatur zimą wydajność baterii czujnika zewnętrznego może się znacznie zmniejszyć. Ogranicza to zasięg nadawania.

Odbiór sygnału radiowego między stacją bazową a nadajnikiem sygnału czasu

- Zachować odstęp od telewizorów, komputerów i monitorów. Również stacje bazowe telefonów bezprzewodowych nie powinny znajdować się w bezpośredniej bliskości od stacji pogodowej.
- W godzinach nocnych odbiór jest z reguły lepszy. Jeżeli przez cały dzień budzik nie odbierze sygnałów, to nocą i tak może odebrać sygnał od razu i o pełnej sile.
- W zależności od miejsca ustawienia w rzadkich przypadkach może się zdarzyć, że sygnały stacji bazowej będą odbierane przez inny nadajnik sygnału

czasu lub nawet na zmianę przez dwa nadajniki sygnału czasu. Nie jest to błąd urządzenia. W takim przypadku należy zmienić miejsce ustawienia stacji bazowej.

- Warunki pogodowe, np. silne burze, mogą powodować zakłócenia odbioru.
- Czasami może dochodzić do krótkotrwałego wyłączenia nadajnika, np. z powodu prac konserwacyjnych.

Ustawianie podstawy

- Stację bazową należy ustawiać jak najbliżej okna. Tam odbiór jest z reguły najlepszy.

Ustawianie czujnika zewnętrznego



NIEBEZPIECZEŃSTWO poważnych obrażeń ciała

- W przypadku instalacji ściennej w miejscu montażu nie wolno układać w ścianie kabli elektrycznych, rur gazu lub wody. Podczas wiercenia otworów występuje niebezpieczeństwo porażenia prądem!

Czujnik zewnętrzny posiada z tyłu ucho zaczepowe.

- Czujnik zewnętrzny należy ustawić lub zawiesić w miejscu, w którym jest chroniony przed bezpośrednim oddziaływaniem warunków atmosferycznych (deszcze, słońce, wiatr itd.). Właściwe miejsca ustawienia to np. pod daszkiem lub w wiacie.

Informacje o nadajniku sygnału czasu DCF77

Zegar sterowany sygnałem radiowym zintegrowany ze stacją pogodową odbiera sygnały radiowe z nadajnika sygnału czasu DCF77. Wysyła on na częstotliwości fal radiowych 77,5 kHz dokładny i oficjalny czas Republiki Federalnej Niemiec.

Nadajnik jest ustawiony w Mainflingen koło Frankfurtu nad Menem i dzięki swojemu zasięgowi do 2000 km przekazuje wymagane sygnały radiowe do większości zegarów sterowanych radiowo w Europie Zachodniej.

Po doprowadzeniu zasilania do stacji bazowej, przełączy się ona na tryb odbioru i wyszuka sygnał z nadajnika DCF77. Jeżeli odbierany sygnał czasu jest wystarczająco silny, na wyświetlaczu pojawi się data i godzina.

Stacja bazowa włącza się kilka razy dziennie i synchronizuje godzinę z sygnałem radiowym nadajnika DCF77. W przypadku braku odbioru, np. podczas silnej burzy, urządzenie będzie działało precyzyjnie dalej i o najbliższej przewidzianej godzinie ponownie przełączy się automatycznie na odbiór.

Wskazania wyświetlacza stacji bazowej

Wskazania godziny i czasu budzenia



- 1 Bieżący czas w formacie 12- lub 24-godzinny
 - Na wskaźniku czasu w formacie 12-godzinny czas przed południem jest oznaczony jako „AM”, a po południu jako „PM”.
 - Po krótkim naciśnięciu przycisku SET zamiast tego wyświetlić również ustawiony czas budzenia (AL).
- 2 Funkcja budzenia jest aktywowana
- 3 Symbol odbioru sygnału radiowego z nadajnika znacznika czasu
- 4 Czas letni jest aktywowany (Daylight Saving Time)
- 5 Funkcja powtarzania budzenia SNOOZE jest aktywowana

Dane pogodowe

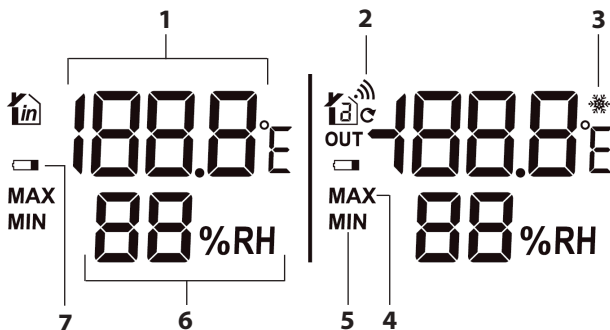

Informacje wyświetlane dla obszaru zewnętrznego (OUT) i wewnętrznego (IN) są w dużej mierze identyczne.

- 1 Temperatura w stopniach Celsjusza lub Fahrenheita
- 2 Symbol przesyłania danych do czujnika zewnętrznego
- 3 Symbol alarmu mrozowego
- 4 najwyższa (MAX) zapisana wartość wilgotności powietrza i temperatury
- 5 najniższa (MIN) zapisana wartość wilgotności powietrza i temperatury
- 6 Wilgotność powietrza w procentach
- 7 Symbol konieczności wymiany baterii

Prognoza pogody

Po uruchomieniu urządzenia danych nie można stosować do prognozy pogody przez kolejnych 12 godzin, ponieważ stacja pogodowa wymaga tego czasu na pobranie i ocenę danych.

Prognoza pogody wynika z zebranych danych dot. wilgotności powietrza i temperatury.

Prognoza dotyczy obszaru wokół stacji pogodowej o promieniu około 30 do 50 km na okres kolejnych 8 godzin.

Dokładność prognozy pogody wynosi przy tym około 75%.

Animowane symbole pogodowe pokazują rozwój pogody w ciągu kolejnych 8 godzin, a nie aktualną pogodę.



słońce



lekkie zachmurzenie



zachmurzenie



deszcz

Zapisane dane pogodowe

Przyciskiem MEM wyświetla się najwyższe i najniższe wartości z ostatnich 24 godzin dla temperatury i wilgotności powietrza.

- Naciśnięcie 1 raz: wyświetlają się wartości MAX
- Naciśnięcie 2 razy: wyświetlają się wartości MIN
- Naciśnięcie 3 razy: zwykłe wskazanie na wyświetlaczu

Aby usunąć zapisane wartości:

- przytrzymać wciśnięty przycisk MEM przez ok. 2 sekundy, aż wyświetlane wartości zostaną skasowane.

Alarm mrozu

Jeżeli na wyświetlaczu pojawi się symbol ❄️ mrozu, zmierzona temperatura zewnętrzna wynosi od -1°C do 3°C (od 30°F do 37°F).

Również kiedy alarm mrozu nie wyświetla się, przy temperaturach zbliżonych do temperatury zamrażania zawsze istnieje niebezpieczeństwo zamarznięcia.

Budzenie

Ustawianie czasu budzenia

1. Nacisnąć jeden raz krótko przycisk SET.

Na wyświetlaczu wyświetli się godzina oraz „AL”.

2. Przytrzymać przycisk SET wciśnięty przez kilka sekund, aż wskaźnik godziny budzenia zacznie migać.

- Przyciskami + lub – ustawić żądaną godzinę budzenia.
Na wyświetlaczu pojawi się przy tym automatycznie symbol budzenia . Wskazuje, że funkcja budzenia jest aktywna.



Przez trzymanie wciśniętych przycisków + lub – można przyspieszyć zmianę wyświetlanych wartości rosnąco lub malejąco.

- Nacisnąć SET.

Na wyświetlaczu zacznie migać wskaźnik minut czasu budzenia.

- Przyciskami + lub – ustawić żądane minuty budzenia.

- Nacisnąć SET.

Przyciskami + lub – ustawić żądany czas DRZEMKI (SNOOZE) (przerwa pomiędzy dwoma powtórzeniami budzenia). Po wybraniu OFF funkcja SNOOZE będzie wyłączona

- Na zakończenie nacisnąć SET.

Po chwili na wyświetlaczu wyświetli się ponownie normalna godzina.

Budzenie

W ustalonym czasie rozlegnie się sygnał budzenia, zyskując na intensywności wraz z upływem czasu budzenia.

Całkowite wyłączenie alarmu budzenia

- Nacisnąć dowolny przycisk (oprócz SNOOZE/LIGHT), aby zakończyć alarm. Alarm rozlegnie się ponownie po 24 godzinach.

Funkcja automatycznego wyłączenia

Alarm wyłączy się automatycznie po 2 minutach, jeśli nie zostanie naciśnięty żaden przycisk. Alarm rozlegnie się ponownie po 24 godzinach.

Powtarzanie budzenia (funkcja Snooze)

- Nacisnąć 1x przycisk SNOOZE/LIGHT, kiedy rozlegnie się sygnał budzenia.

Sygnał budzenia zanika, na wyświetlaczu miga  i Z². W zależności od ustawionego DRZEMKI (SNOOZE) urządzenie włączy się ponownie i ponowi budzenie.

Proces ten można powtarzać wielokrotnie.

Wyłączanie i włączanie funkcji budzenia

Wychodząc od zwykłego wskazania czasu:

- Nacisnąć jeden raz przycisk +.

Kiedy zgaśnie symbol budzenia , funkcja budzenia zostanie wyłączona i budzenie nie będzie działać.

Ponowne naciśnięcie + aktywuje funkcję budzenia na nowo.

Oświetlenie wyświetlacza

- Nacisnąć przycisk SNOOZE/LIGHT, aby włączyć podświetlenie wyświetlacza na ok. 8 sekund.

Czas letni i zimowy

Przełączanie z czasu letniego na zimowy i odwrotnie odbywa się przy dobrym odbiorze sygnału czasu automatycznie.

Jeżeli czas letni jest aktywny, na wyświetlaczu pojawi się „DST” (Daylight Saving Time).

Funkcja RESET

Jeżeli na wyświetlaczu stacji bazowej wyświetlają się niewątpliwie błędne dane, należy użyć funkcji RESET.

Radiowa stacja pogodowa zostanie przy tym zresetowana do ustawień fabrycznych.

- Nacisnąć cienkim przedmiotem, np. rozgiętym spinaczem biurowym, w otwór RESET.

Stacja bazowa uruchomi się ponownie, włączy następnie odbiór i odbierze dane z nadajnika sygnału czasu i czujnika zewnętrznego.

Czyszczenie

- W razie potrzeby przetrzeć stację bazową i czujnik zewnętrzny lekko zwilżoną miękką ściereczką.

Usterka/środek zaradczy

Usterka	Możliwa przyczyna
Brak odbioru sygnału godziny DCF77.	<ul style="list-style-type: none">▪ Sprawdzić wybrane miejsce ustawienia.▪ Ewentualnie uruchomić ręcznie odbiór radiowy.▪ Ustawić ręcznie godzinę.
Temperatura podana na czujniku zewnętrznym wydaje się zbyt wysoka.	<ul style="list-style-type: none">▪ Sprawdzić, czy czujnik zewnętrzny nie jest wystawiony na bezpośrednie działanie promieni słonecznych.
Na wyświetlaczu zamiast zmierzonych wartości temperatury lub wilgotności powietrza wyświetla się H.HH bądź L.LL.	<ul style="list-style-type: none">▪ Wartości są większe lub niższe niż zakres pomiarowy.
Na wyświetlaczu w obszarze OUT nie wyświetlają się żadne wartości.	<ul style="list-style-type: none">▪ Przytrzymać –, aby ręcznie uruchomić odbiór radiowy do czujnika zewnętrznego.

Usterka	Możliwa przyczyna
Wskazanie jest nieczytelne, funkcja jest niejasna lub wartości są nieprawidłowe.	<ul style="list-style-type: none"> ▪ patrz funkcja „RESET”
Stacja bazowa nie odbiera sygnałów czujnika zewnętrznego.	<ul style="list-style-type: none"> ▪ Upewnić się, że w pobliżu czujnika zewnętrznego lub stacji bazowej nie ma elektrycznych źródeł zakłóceń. ▪ Sprawdzić baterie w czujniku zewnętrznym. ▪ Przesunąć stację bazową bliżej czujnika lub odwrotnie.
Godzina jest błędna dokładnie o jedną, dwie, trzy itd. godziny.	<ul style="list-style-type: none"> ▪ Prawdopodobnie ustawiono nieprawidłową strefę czasową.

Dane techniczne

Stacja bazowa

Model: Stacja pogodowa WS 2136-1 (czarny), WS 2136-2 (biały)

Baterie: 2x R6 (AA) / 1,5 V 

Zakres pomiarowy:

- Temperatura: -10°C - 50°C (14,2°F - 122°F)

- Wilgotność powietrza: 20% - 95%

Częstotliwość nadajnika: 433,92 MHz

Częstotliwość odbioru: 77,5 MHz

Maks. moc nadawcza: + 10 dBm

Radiowy czujnik zewnętrzny

Baterie: 2x LR03 (AAA)/1,5 V 

Zakres pomiarowy:

- Temperatura: -25°C - 50°C (-13°F - 122°F)

- Wilgotność powietrza: 20% - 95%

Zasięg: ok. 60 metrów (otwarta przestrzeń)

Dystrybutor: GRENDS GmbH
Stahlwiete 23
22761 Hamburg, Niemcy

Nasze produkty są stale rozwijane i usprawniane.
Z tego powodu zawsze możliwe są zmiany w wyglądzie i zmiany techniczne.

Deklaracja zgodności

GREND S GmbH oświadcza niniejszym, że stacja pogodowa WS 2136-x jest zgodna z dyrektywami 2014/53/UE i 2011/65/UE.

Pełny tekst deklaracji zgodności UE jest dostępny na poniższej stronie internetowej:
www.ade-germany.de/doc

Deklaracja traci ważność, jeżeli w przedmiocie dokonano zmian, które nie zostały z nami uzgodnione.

Hamburg, maj 2022
GREND S GmbH



Gwarancja

Szanowni Państwo,

Firma GREND S GmbH udziela 2-letniej gwarancji od daty zakupu na bezpłatne usuwanie usterek spowodowanych błędami materiałowymi lub produkcyjnymi poprzez naprawę lub wymianę.

W przypadku korzystania z gwarancji prosimy o zwrócenie sprzedawcy artykułu wraz z dowodem zakupu (podając również powód reklamacji).

Utylizacja

Utylizacja opakowania



Opakowanie należy utylizować zgodnie z jego rodzajem. Tektura i karton powinny trafić do pojemnika na papier, folia do pojemnika na surowce wtórne.

Utylizacja produktu

Produkt należy utylizować zgodnie z przepisami obowiązującymi w danym kraju.



Urządzeń nie wolno wyrzucać razem ze zwykłymi odpadami domowymi

Po zakończeniu okresu użytkowania produkt należy przekazać do odpowiedniej utylizacji. Surowce wtórne znajdujące się w urządzeniu zostaną przekazane do recyklingu, co zmniejszy zanieczyszczenie środowiska. Zużyte urządzenie należy oddać do punktu zbiórki odpadów elektrycznych lub do punktu zbiórki surowców wtórnych.

Więcej informacji można uzyskać od lokalnego zakładu utylizacji lub administracji gminy.



Baterii i akumulatorów nie wolno wyrzucać razem z odpadami domowymi

Wszystkie baterie i akumulatory należy oddawać do punktu zbiórki w gminie, dzielnicy lub sklepie. W ten sposób baterie i akumulatory mogą trafić do ekologicznej utylizacji.

