

KURZANLEITUNG

**DANKE, DASS SIE SICH FÜR EIN
BAUKNECHT PRODUKT ENTSCHEIDEN
HABEN**



Für eine umfassende Hilfe und Unterstützung, registrieren Sie bitte Ihr Gerät unter www.bauknecht.eu/register



Die Sicherheitshinweise und Gebrauchsanleitung können auf unserer Internetseite docs.bauknecht.eu heruntergeladen werden, bitte die Anweisungen auf der Rückseite des Heftes befolgen.



Lesen Sie vor Inbetriebnahme des Geräts sorgfältig die Sicherheitshinweise.

PRODUKTBESCHREIBUNG

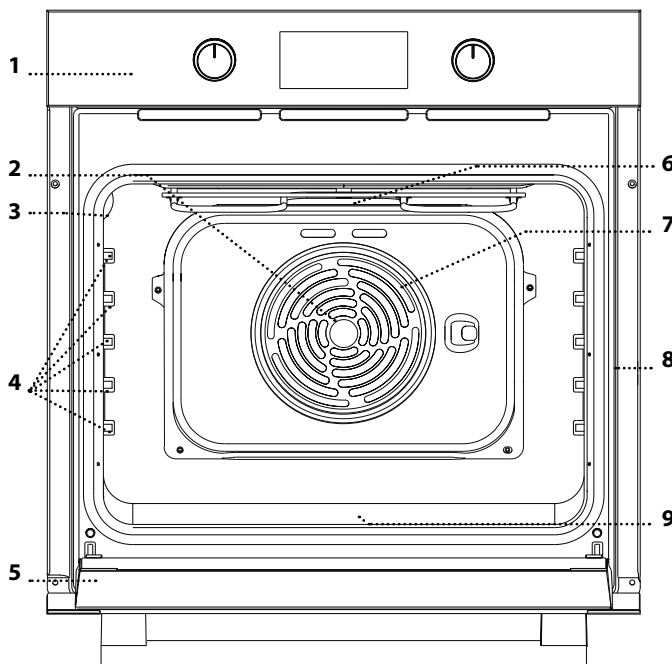

1. Bedienfeld
2. Gebläse
3. Lampe
4. Seitengitter
(die Einschubebene wird auf der Wand des Garraums angezeigt)
5. Tür
6. Oberes Heizelement/Grill
7. Rundes Heizelement
(nicht sichtbar)
8. Typenschild
(nicht entfernen)
9. Unteres Heizelement
(nicht sichtbar)

BEDIENFELD

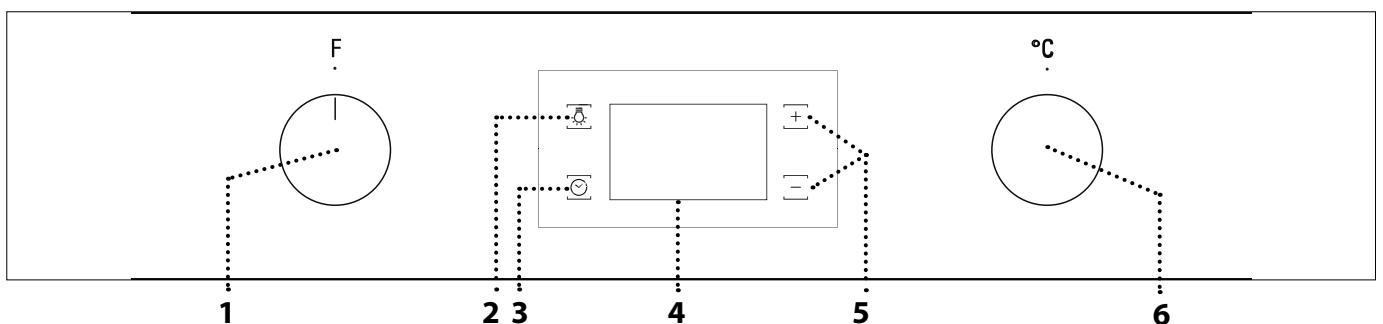

1. AUSWAHLKNOPF

Zum Einschalten des Ofens durch Funktionsauswahl.
Auf 0 drehen, um den Ofen auszuschalten.

2. LAMPEN

Bei eingeschaltetem Ofen drücken, um die Lampe im Garraum ein- oder auszuschalten.

3. EINSTELLEN DER UHRZEIT

Für den Zugang zu Garzeiteinstellungen, Startverzögerung und Timer. Zur Anzeige der Zeit, wenn der Ofen ausgeschaltet ist.

4. DISPLAY

5. EINSTELLTASTEN

Zum Ändern der Garzeiteinstellungen.

6. THERMOSTATREGLER

Drehen, um die gewünschte Temperatur bei Aktivierung der manuellen Funktionen auszuwählen. Verwendung der Automatikfunktionen 0.

Bitte beachten: Alle Knöpfe sind Druckknöpfe. Den Knopf bis zur Mitte runter drücken, um ihn aus seinem Sitz zu lösen.

ZUBEHÖRTEILE



Für weitere Informationen die Gebrauchsanleitung auf docs.bauknecht.eu runterladen

ROST

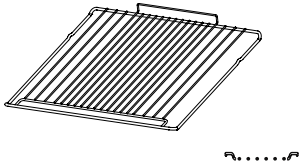

FETTPFANNE

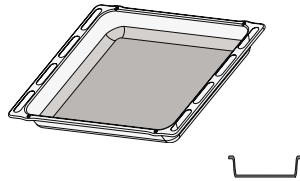

BACKBLECH

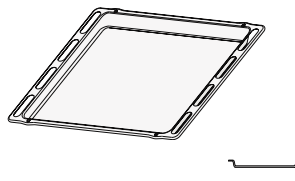

BACKAUSZÜGE

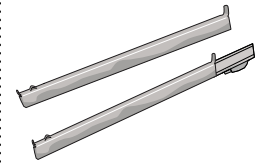

Die Anzahl der Zubehörteile kann je nach gekauftem Modell variieren. Weitere Zubehörteile sind separat über den Kundenservice erhältlich.

DEN ROST UND ANDERE ZUBEHÖRTEILE EINSETZEN

• Den Rost auf die gewünschte Ebene einschieben, ihn dabei leicht nach oben gekippt halten und die angehobene hintere Seite (nach oben zeigend) zuerst nach unten legen. Diesen anschließend horizontal entlang der Schienen so weit wie möglich einschieben.

- Die anderen Zubehörteile, wie die Fettpfanne und das Backblech, werden horizontal eingesetzt, indem sie entlang der Seitengitter eingeschoben werden.
- Die Seitengitter können zum Reinigen des Ofens vollständig ausgehängt werden: ziehen, um die Seitengitter aus ihren Sitzen zu entfernen.
- Die Backauszüge können auf einer beliebigen Einschubebene entfernt oder angebracht werden.

FUNKTIONEN



Für weitere Informationen die Gebrauchsanleitung auf docs.bauknecht.eu runterladen

OBER-/UNTERHITZE

Zum Garen aller Arten von Gerichten auf nur einer Einschubebene.

HEISSLUFT

Zum Garen verschiedener Speisen, welche die gleiche Gartemperatur auf verschiedenen Einschubebenen (maximal drei) zur gleichen Zeit benötigen. Die Funktion erlaubt das Garen ohne Geschmacksübertragung von einer Speise auf die anderen.

MAXI GAREN

Zum Garen von großen Fleischstücken (über 2,5 kg). Es wird empfohlen, das Fleisch während dem Garvorgang zu wenden, um sicherzustellen, dass beide Seiten gleichmäßig gebräunt werden. Es wird außerdem empfohlen, das Fleischstück gelegentlich zu begießen, um ein übermäßiges Austrocknen zu vermeiden.

PIZZA

Zum Backen verschiedener Sorten und Formen von Brot und Pizza. Es wird empfohlen, die Position des Backblechs nach der Hälfte der Garzeit zu wechseln.

GRILL

Zum Grillen von Steaks, Grillspießen und Bratwürsten, zum Überbacken von Gemüse oder Rösten von Brot. Beim Grillen von Fleisch wird die Verwendung einer Fettpfanne zum Aufsammeln der Garflüssigkeiten empfohlen: Die Fettpfanne unter eine beliebige Einschubebene unter den Rost stellen und 200 ml Trinkwasser zufügen.

GRILL + HEISSLUFT

Zum Garen großer Fleischstücke (Keulen, Roastbeef, Hähnchen). Es wird die Verwendung einer Fettpfanne zum Aufsammeln der Garflüssigkeiten empfohlen: Die Fettpfanne unter eine beliebige Einschubebene unter den Rost stellen und 200 ml Trinkwasser zufügen.

AUFGEHEN LASSEN

Für ein effektives Gären von süßen und salzigen Teigen. Damit die Qualität beim Gehen lassen gesichert ist, die Funktion keinesfalls aktivieren, wenn der Backofen nach einem Garzyklus noch heiß ist.

ECO HEISSLUFT

Zum Garen von Braten und gefüllten Bratenstücken auf einer Einschubebene. Durch eine sanfte, zeitweilige Luftzirkulation wird ein übermäßiges Austrocknen der Speise vermieden. Bei der Verwendung dieser ECO-Funktion bleibt die Beleuchtung während des Garvorgangs ausgeschaltet, aber sie kann durch Drücken der Taste  wieder eingeschaltet werden.

A BROT AUTO

Diese Funktion wählt automatisch die ideale Temperatur und Backzeit für Brot aus. Für optimale Ergebnisse, das Rezept sorgfältig befolgen. Aktivieren Sie die Funktion, wenn der Backofen kalt ist.

A GEBÄCK AUTO



Diese Funktion wählt automatisch die ideale Temperatur und Backzeit für Kuchen aus. Aktivieren Sie die Funktion, wenn der Backofen kalt ist.

DIAMOND CLEAN







Der Dampf, der durch dieses spezielle Reinigungsprogramm bei niedriger Temperatur entsteht, ermöglicht das einfache Entfernen von Schmutz und Speiseresten. Geben Sie 200 ml Trinkwasser auf den Boden des Ofens und aktivieren Sie die Funktion erst, wenn der Backofen kalt ist.

ERSTE INBETRIEBNAHME DES GERÄTS

1. EINSTELLUNG DER UHRZEIT

Wenn den Ofen zum ersten Mal eingeschaltet wird, muss die Zeit eingestellt werden:  drücken, bis das Symbol  erscheint und die beiden Ziffern für die Stunden auf dem Display zu blinken beginnen.



Mit  oder  die Stunde einstellen und  zur Bestätigung drücken. Die beiden Ziffern für die Minuten beginnen zu blinken. Mit  oder  die Minuten einstellen und  zur Bestätigung drücken.

Bitte beachten: Wenn das Symbol  blinkt, zum Beispiel nach längerem Stromausfall, müssen Sie die Zeit zurückstellen.

2. AUFWÄRMEN DES OFENS

Ein neuer Ofen kann Gerüche freisetzen, die bei der Herstellung zurückgeblieben sind: Das ist ganz normal. Vor dem Garen von Speisen wird daher empfohlen, den Ofen in leerem Zustand aufzuheizen, um mögliche Gerüche zu entfernen.

Schutzkarton und Klarsichtfolie aus dem Ofen entfernen und die Zubehörteile entnehmen.

Den Ofen für ungefähr eine Stunde auf 250 °C, bevorzugt mit der „Maxi Garen“-Funktion, aufheizen. Der Ofen muss während dieser Zeit leer sein. Die Anweisungen zur korrekten Einstellung der Funktion befolgen.

Bitte beachten: Es ist empfehlenswert, den Raum nach dem ersten Gebrauch des Geräts zu lüften.

TÄGLICHER GEBRAUCH

1. AUSWÄHLEN EINER FUNKTION

Um eine Funktion auszuwählen, den *Auswahlknopf* auf das Symbol für die gewünschte Funktion drehen: die Anzeige leuchtet auf und ein Signalton ertönt.



2. EINE FUNKTION AKTIVIEREN

MANUELL

Um die Funktion zu aktivieren, müssen Sie den *Thermostatregler* auf die gewünschte Temperatur drehen.



Bitte beachten: Während dem Garen können Sie die Funktion ändern, indem Sie den *Auswahlknopf* drehen oder die Temperatur durch Drehen des *Thermostatreglers* anpassen. Die Funktion startet nicht, wenn der Thermostatregler auf  steht.

Sie können die Garzeit, das Garzeitende (nur wenn eine Garzeit ausgewählt wurde) und einen Timer einstellen.

AUTOMATIK

Für den Start der ausgewählten Automatikfunktion („Brot“ oder „Gebäck“), den *Thermostatregler* auf der Position für Automatikfunktionen () lassen. Um den Garvorgang zu beenden, den *Auswahlknopf* auf die Position 0 drehen.

Bitte beachten: Sie können die Garzeit, das Garzeitende und einen Timer einstellen.

AUFGEHEN LASSEN

Zum Starten der „Gärfunktion“, den *Thermostatregler* auf das entsprechende Symbol drehen; ist der Ofen auf eine unterschiedliche Temperatur eingestellt, startet die Funktion nicht.

Bitte beachten: Sie können die Garzeit, das Garzeitende (nur wenn eine Garzeit ausgewählt wurde) und einen Timer einstellen.

3. VORHEIZEN

Sobald die Funktion aktiviert ist, geben ein Signalton und ein blinkendes Symbol  auf der Anzeige an, dass das Vorheizen aktiviert wurde.



Nach dieser Phase, ertönt ein akustisches Signal und das feststehende Symbol  auf dem Display zeigen an, dass der Backofen die eingestellte Temperatur erreicht hat: An diesem Punkt die Speise in den Ofen stellen und den Garvorgang fortsetzen.

Bitte beachten: Wird die Speise in den Ofen gestellt, bevor das Vorheizen beendet ist, kann dies negative Auswirkungen auf das endgültige Garergebnis haben.



. PROGRAMMIERTES GAREN

Vor dem Start des programmierten Garens müssen Sie eine Funktion auswählen.

DAUER



 solange drücken, bis das Symbol  und „00:00“ auf der Anzeige blinkt.





 oder  zum Einstellen der gewünschten Garzeit verwenden, anschließend  zur Bestätigung drücken. Die Funktion durch Drehen des *Thermostatreglers* auf die gewünschte Temperatur aktivieren: Es ertönt ein akustisches Signal und das Display zeigt an, dass der Garvorgang beendet ist.

Hinweise: Um die eingestellte Garzeit zu ändern,  gedrückt halten, bis das Symbol  auf der Anzeige blinkt, dann mit  die Garzeit auf „00:00“ zurückstellen. Diese Garzeit enthält eine Vorheizphase.

PROGRAMMIERUNG DES GARZEITENDES/ STARTVERZÖGERUNG

Nachdem die Garzeit eingestellt wurde, kann die Aktivierung der Funktion durch die Programmierung der Abschaltzeit verzögert werden:  drücken, bis das Symbol  und die aktuelle Zeit auf der Anzeige blinken.



oder  verwenden  zum Einstellen der Abschaltzeit und  zur Bestätigung drücken.

Die Funktion durch Drehen des *Thermostatreglers* auf die gewünschte Temperatur aktivieren: Die Funktion wird angehalten, bis sie automatisch nach der berechneten Zeit startet, damit der Garvorgang zur eingestellten Zeit endet.



Bitte beachten: Zum Löschen der Einstellung, den Ofen ausschalten, indem der *Auswahlknopf* auf die Position „0“ gedreht wird.

ENDE DES GARVORGANGS

Es ertönt ein akustisches Signal und das Display zeigt an, dass die Funktion beendet ist.

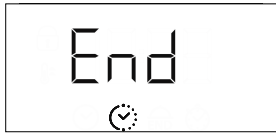



Den *Auswahlknopf* drehen, um eine andere Funktion auszuwählen, oder auf „0“ drehen, um den Ofen auszuschalten.



Bitte beachten: Wenn der Timer aktiviert ist, zeigt die Anzeige abwechselnd „ENDE“ und die verbleibende Zeit an.

. TIMER EINSTELLEN



Diese Option unterbricht oder programmiert nicht das Garen, aber ermöglicht es Ihnen die Anzeige als Timer zu verwenden, sowohl wenn eine Funktion aktiviert ist als auch bei ausgeschaltetem Ofen.

 solange drücken, bis das Symbol  und „00:00“ auf der Anzeige blinkt.



 oder  zum Einstellen der gewünschten Zeit verwenden und  zur Bestätigung drücken.

Es ertönt ein akustisches Signal, sobald der Timer das Rückzählen der ausgewählten Zeit beendet hat.

Hinweise: Um den Timer abzurechnen,  gedrückt halten, bis das Symbol  zu blinken beginnt, dann mit  die Zeit auf „00:00“ zurückstellen.

. DIAMOND CLEAN-FUNKTION

Für die Aktivierung der Reinigungsfunktion „Diamond Clean“, 200 ml Trinkwasser auf den Boden des Ofens gießen, anschließend den *Auswahlknopf* und den *Thermostatregler* auf das Symbol  drehen.

Bitte beachten: Die Position des Symbols entspricht nicht der erreichten Temperatur während des Reinigungszyklus.

Die Funktion wird automatisch aktiviert: Das Display zeigt die verbleibende Zeit bis zum Ende im Wechsel mit „DC“.

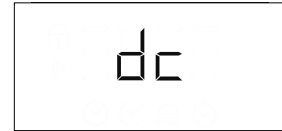

Bitte beachten: Es kann ausschließlich die Abschaltzeit dieser Funktion programmiert werden. Die Dauer wird automatisch auf 35 Minuten eingestellt.

GARTABELLE

REZEPT	FUNKTION	VORHEIZEN	TEMPERATUR (°C)	DAUER (MIN)	EINSCHUBEBENE UND ZUBEHÖRTEILE
Hefekuchen		Ja	160-180	30-90	2/3
		Ja	160 - 180	30 - 90	4 1
Gefüllter Kuchen (Käsekuchen, Strudel, Apfelkuchen)		Ja	160-200	35-90	2
		Ja	160-200	40-90	4 2
Plätzchen (Kekse), Törtchen		Ja	160-180	20-45	3
		Ja	150 - 170	20 - 45	4 2
		Ja	150 - 170	20-45	5 3 1
Beignets		Ja	180 - 210	30-40	3
		Ja	180-200	35-45	4 2
		Ja	180-200	35-45	5 3 1
Meringue		Ja	90	150 - 200	3
		Ja	90	140 - 200	4 2
		Ja	90	140 - 200	5 3 1
Pizza/Brot		Ja	190-250	15-50	1 / 2
		Ja	190-250	20-50	4 2
Herkömmliches Brot		-	-	60	2
Tiefkühlpizza		Ja	250	10 - 20	3
		Ja	230 - 250	10 -25	4 2
Herzhafte Kuchen (Gemüse Kuchen, Quiche Lorraine)		Ja	180-200	40-55	3
		Ja	180-200	45 - 60	4 2
		Ja	180-200	45 - 60	5 3 1
Blätterteigtörtchen/salziges Blätterteiggebäck		-	190-200	20-30	3
		-	180-190	20-40	4 2
		-	180-190	20-40	5 3 1

FUNKTIONEN								
	Ober-/ Unterhitze	Grill	Grill + Heißluft	Pizza	Heißluft	Maxi Garen	Brot Auto	Eco Heißluft

ZUBEHÖRTEILE						
	Rost	Garbehälter oder Backblech auf dem Rost	Fettpfanne/Backblech auf dem Rost	Fettpfanne	Fettpfanne mit 200 ml Wasser	Backblech

REZEPT	FUNKTION	VORHEIZEN	TEMPERATUR (°C)	DAUER (MIN)	EINSCHUBEBENE UND ZUBEHÖRTEILE
Lasagne / überbackene Pasta / Cannelloni / Aufläufe		Ja	190 - 200	45 - 65	2
Lamm/Kalb/Rind/Schwein 1 kg		Ja	190 - 200	80 - 110	3
Schweinebraten mit Kruste 2 kg		Ja	180-190	110-150	2
Hähnchen/Kaninchen/Ente 1 kg		Ja	200 - 230	50 - 100	2
Puter/Gans 3 kg		-	190-200	100 - 160	2
Fisch ganz, gebacken (Filets, ganz)		Ja	170 - 190	30 - 45	2
Gefülltes Gemüse (Tomaten, Zucchini, Auberginen)		Ja	180-200	50 - 70	2
Getoastetes Brot		-	250	2 - 6	5
Fischfilets/Scheiben		-	230 - 250	20 - 30*	4 3
Bratwürste/Fleischspieße/ Rippchen/Hamburger		-	250	15 - 30*	5 4
Brathähnchen 1-1,3 kg		Ja	200 - 220	55 - 70**	2 1
Roastbeef englisch 1 kg		Ja	200 - 210	35 - 50**	3
Lammkeule, Haxe		Ja	200 - 210	60 - 90**	3
Bratkartoffeln		Ja	200 - 210	35 - 55**	3
Gemüsegratin		-	200 - 210	25 - 55	3
Fleisch und Kartoffeln		Ja	190-200	45 - 100***	4 1
Fisch und Gemüse		Ja	180	30 - 50***	4 1
Lasagne und Fleisch		Ja	200	50 - 100***	4 1
Komplette Mahlzeit: Obsttorte (Einschubebene 5)/ Lasagne (Einschubebene 3)/ Fleisch (Einschubebene 1)		Ja	180-190	40 - 120***	5 3 1
Braten/gefüllte Bratenstücke		-	170 - 180	100 - 150	2

Die angegebene Zeit beinhaltet keine Vorheizphase: es wird empfohlen die Speise erst in den Ofen zu geben und die Garzeit einzustellen, wenn die erforderliche Temperatur erreicht wurde.

* Das Gargut nach halber Garzeit wenden.

** Das Gargut nach zwei Dritteln der Garzeit wenden (bei Bedarf).

*** Voraussichtliche Zeitdauer: Je nach persönlichen Vorlieben können die Speisen zu verschiedenen Zeitpunkten aus dem Ofen genommen werden.

Die Gebrauchsanleitung auf docs.bauknecht.eu für die Tabelle der erprobten Rezepte, die für die Zertifizierungsstellen in Übereinstimmung mit den Normen IEC und IEC 60350 -1 erstellt wurde, heruntergeladen.

FUNKTIONEN	 Ober-/ Unterhitze	 Grill	 Grill + Heißluft	 Pizza	 Heißluft	 Maxi Garen	 Brot Auto	 Eco Heißluft
ZUBEHÖR- TEILE	 Rost	 Garbehälter oder Backblech auf dem Rost	 Fettpfanne/Backblech auf dem Rost	 Fettpfanne	 Fettpfanne mit 200 ml Wasser	 Backblech		

Verwenden Sie keinen Dampfreiniger.

Bei allen Vorgängen Schutzhandschuhe tragen.

Die gewünschten Vorgänge bei kaltem Ofen durchführen.

Trennen Sie das Gerät von der Stromversorgung.

Keine Stahlwolle, Scheuermittel oder aggressive/ätzende Reinigungsmittel verwenden, da diese die Flächen des Gerätes beschädigen können.

AUSSENFLÄCHEN

- Reinigen Sie die Flächen mit einem feuchten Mikrofasertuch. Sollten sie stark verschmutzt sein, einige Tropfen von pH-neutralem Reinigungsmittel verwenden. Reiben Sie mit einem trockenen Tuch nach.
- Keine aggressiven Reinigungs- oder Scheuermittel verwenden. Falls ein solches Mittel versehentlich mit den Flächen des Geräts in Kontakt kommt, dieses sofort mit einem feuchten Mikrofasertuch reinigen.

INNENFLÄCHEN

- Den Ofen nach jedem Gebrauch abkühlen lassen und anschließend reinigen, vorzugsweise wenn er noch warm ist, um durch Speisereste entstandene Ablagerungen und Flecken zu entfernen. Um die beim Garen von Speisen mit hohem Wassergehalt entstandene Kondensation zu trocknen, den Ofen vollständig abkühlen lassen und anschließend mit einem Tuch oder Schwamm auswaschen.

- Aktivieren Sie die „Diamond Clean“-Funktion für die optimale Reinigung der Innenflächen.
- Die Tür kann einfach entfernt und wieder angebracht werden für eine einfache Reinigung des Glases.
- Das Glas der Backofentür mit einem geeigneten Flüssigreiniger reinigen.
- Das obere Heizelement des Grills kann zur Reinigung der oberen Ofenplatte gesenkt werden: Das Heizelement aus seinem Sitz nehmen, dann senken. Um das Heizelement wieder in seine Position zu legen, es anheben, leicht zu sich ziehen und sicherstellen, dass die Halterung sich in ihrem Sitz befindet.

ZUBEHÖRTEILE

Die Zubehörteile nach dem Gebrauch in Geschirrspülmittellauge einweichen, Backofenhandschuhe verwenden, solange die Zubehörteile noch heiß sind. Speiserückstände können dann mit einer Spülbürste oder einem Schwamm entfernt werden.

AUSBAU UND ERNEUTES ANBRINGEN DER TÜR

1. Zur Entfernung der Tür, diese vollständig öffnen und die Haken senken, bis sie sich in entriegelter Position befinden.

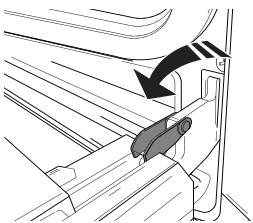

2. Die Tür so weit wie möglich schließen. Die Tür mit beiden Hände festhalten – diese nicht am Griff festhalten. Die Tür einfach entfernen, indem sie weiter geschlossen und gleichzeitig nach oben (a) gezogen wird, bis sie sich aus ihrem Sitz löst (b).

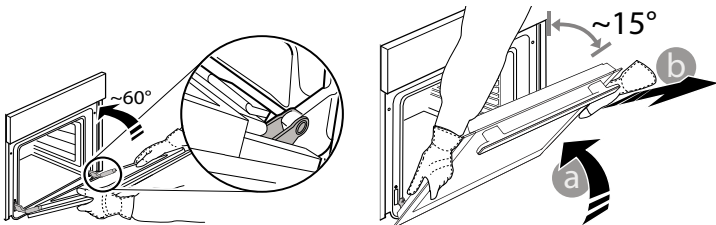

Die Tür seitlich abstellen und auf eine weiche Oberfläche legen.

3. Die Tür erneut anbringen, indem sie zum Ofen geschoben wird und die Haken der Scharniere auf ihre Sitze ausgerichtet werden, den oberen Teil auf seinem Sitz sichern.

4. Die Tür senken und anschließend vollständig öffnen. Die Haken in ihre Ausgangsposition senken: Sicherstellen, dass die Haken vollständig gesenkt werden.

5. Versuchen, die Tür zu schließen und sicherstellen, dass sie auf das Bedienfeld ausgerichtet ist. Ist dies nicht der Fall, die oben aufgeführten Schritte wiederholen.

ZUM REINIGEN AUF - GLASREINIGUNG KLICKEN

1. Nach dem Ausbau der Tür diese auf einer weichen Fläche mit dem Griff nach unten abgelegt, gleichzeitig die zwei Halteklammern drücken und die obere Kante der Tür zu sich ziehen und entfernen.

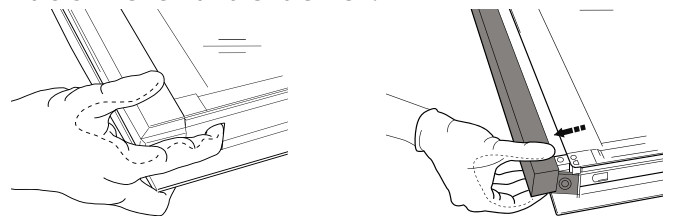

2. Das Innenglas mit beiden Händen anheben und festhalten, es entfernen und auf eine weiche Fläche legen, um es daraufhin zu reinigen.

3. Um das Innenglas wieder richtig einzusetzen, sicherstellen, dass das „R“ in der linken Ecke sichtbar ist und die klare (nicht aufgedruckte) Oberfläche nach oben zeigt. Zuerst die lange Seite des Glases, die mit einem „R“ gekennzeichnet ist in die Halterungen einsetzen, dann in die Position absenken.

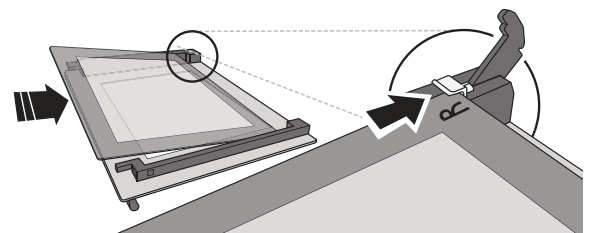

4. Die obere Ecke wieder anbringen: ein Klick bestätigt die richtige Positionierung. Sicherstellen, dass die Dichtung vor Wiedereinbau der Tür befestigt wird.

Problem	Mögliche Ursache	Abhilfemaßnahme
Der Backofen funktioniert nicht	Stromausfall. Trennung von der Stromversorgung.	Überprüfen, ob das Stromnetz Strom führt und der Backofen an das Netz angeschlossen ist. Den Backofen aus- und wieder einschalten, um festzustellen, ob die Störung erneut auftritt
Das Display zeigt ein „F“ gefolgt von einer Nummer an	Softwareproblem.	Den nächsten Kundendienst kontaktieren und den Buchstaben oder die Nummer nach dem Buchstaben „F“ angeben

HILFREICHE TIPPS



Für weitere Informationen die Gebrauchsanleitung auf docs.bauknecht.eu runterladen

LESEN DER GARTABELLE

Die Tabelle listet die besten Funktionen, Zubehörteile und Einschubebenen auf, die für die verschiedenen Arten von Speisen zu verwenden sind. Die Garzeiten gelten ab dem Moment, in dem Sie das Gargut in den Ofen geben wird, die (eventuell erforderliche) Vorheizzeit zählt nicht dazu. Die Gartemperaturen und -zeiten sind nur Richtwerte und sind von der Menge des Garguts und von den verwendeten Zubehörteilen abhängig. Zunächst die niedrigeren Einstellungen verwenden und, falls das erzielte Garergebnis nicht den Wünschen entspricht, zu den höheren Einstellungen übergehen. Es wird empfohlen, die mitgelieferten Zubehörteile und vorzugsweise Kuchenformen und Backbleche aus dunklem Metall zu verwenden. Es können auch Töpfe und Zubehörteile aus feuerfestem Glas oder Keramik verwendet werden, aber es ist zu berücksichtigen, dass sich die Garzeiten dadurch etwas verlängern.

Gartemperatur erfordern (z. B.: Fisch und Gemüse) auf verschiedenen Einschubebenen gleichzeitig garen. Die Speise mit kürzerer Garzeit aus dem Ofen nehmen und die Speisen mit längerer Garzeit weiterhin im Ofen lassen.

AUTO-FUNKTION BROT

Für optimale Ergebnisse, sorgfältig die Anweisungen befolgen, indem das Rezept zum Mischen von 1000 g Teig verwendet wird: 600 g Mehl, 360 g Wasser, 11 g Salz, 25 g frische Hefe (oder zwei Pakete Hefepulver).

Für eine optimale Gärung, den Teig ungefähr 90 Minuten bei Raumtemperatur oder 60 Minuten im Ofen unter Verwendung der „Gärfunktion“ gehen lassen.

Den Teig in den (kalten) Ofen geben, 100 ml kaltes Trinkwasser auf den Boden des Ofens gießen und die Funktion „Brot Auto“ aktivieren. Den Teig nach dem Garvorgang auf einem Rost stehen lassen, bis er vollständig abgekühlt ist.

GLEICHZEITIGES GAREN VERSCHIEDENER SPEISEN

Bei der Verwendung der Funktion „Heißluft“ lassen sich verschiedene Speisen, welche die gleiche

TECHNISCHE DATEN

Die technischen Daten mit Angabe der Energiedaten für dieses Gerät können auf der Internetseite docs.bauknecht.eu heruntergeladen werden

WIE IST DIE GEBRAUCHSANLEITUNG ERHÄLTLICH?

> Die Gebrauchsanleitung von unserer Internetseite docs.bauknecht.eu runterladen (es kann der QR-Code verwendet werden), unter Angabe des Produkthandelscodes.



> Alternativ unseren Kundendienst kontaktieren

UNSEREN KUNDENDIENST KONTAKTIEREN

Unsere Kontaktdaten sind im Garantiehandbuch zu finden. Wird der Kundendienst kontaktiert, bitte die Codes auf dem Typenschild des Produkts angeben.

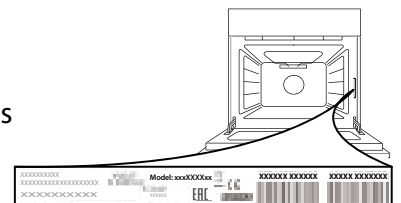

400010906330

Gedruckt in Italien



Laden Sie die vollständige Bedienungsanleitung auf <http://docs.bauknecht.eu> herunter oder rufen Sie die Telefonnummer, die im Garantieheft angegeben ist, an.

Diese Sicherheitsanweisungen vor dem Gebrauch durchlesen. Diese Anweisungen zum Nachschlagen leicht zugänglich aufbewahren.

In diesen Anweisungen sowie auf dem Gerät selbst werden wichtige Sicherheitshinweise angegeben, die durchgelesen und stets beachtet werden müssen. Der Hersteller übernimmt keine Haftung für die Nichtbeachtung dieser Sicherheitshinweise, für unsachgemäße Verwendung des Geräts oder falsche Bedienungseinstellung.

⚠ **WARNUNG:** Das Gerät und die zugänglichen Teile werden bei der Benutzung heiß.

Berühren Sie die Heizelemente nicht. Kinder unter 8 Jahren dürfen sich dem Gerät nur unter Aufsicht nähern.

⚠ **WARNUNG:** Wenn die Kochfeldoberfläche rissig ist, das Gerät nicht verwenden - Stromschlaggefahr.

⚠ **WARNUNG:** Brandgefahr: Lagern Sie nichts auf der Kochoberfläche.

⚠ **VORSICHT:** Das Garverfahren muss überwacht werden. Ein kurzes Garverfahren muss kontinuierlich überwacht werden.

⚠ **WARNUNG:** Unbeaufsichtigtes Garen mit Fett oder Öl auf einem Kochfeld kann gefährlich sein - Brandgefahr. NIEMALS versuchen, das Feuer mit Wasser zu löschen: Stattdessen das Gerät ausschalten und dann die Flamme zum Beispiel mit einem Deckel oder einer Löschdecke abdecken.

⚠ Benutzen Sie die Kochmulde nicht als Arbeitsfläche oder Ablage. Kleidung oder andere brennbare Materialien vom Gerät fernhalten, bis alle Komponenten vollständig abgekühlt sind - Brandgefahr.

⚠ Metallgegenstände wie Messer, Gabeln, Löffel und Deckel sollten nicht auf die Kochfeldoberfläche gelegt werden, da sie heiß werden können.

⚠ Babys und Kleinkinder (0-3 Jahre) müssen vom Gerät fern gehalten werden. Jüngere Kinder (3-8 Jahre) müssen vom Gerät fern gehalten werden, es sei denn, sie werden ständig beaufsichtigt. Dieses Gerät darf von Kindern ab 8 Jahren sowie Personen mit herabgesetzten physischen, sensorischen oder geistigen Fähigkeiten und Mangel an Erfahrung und Kenntnissen nur unter Aufsicht oder nach ausreichender Einweisung durch eine für ihre Sicherheit verantwortliche Person verwendet werden. Kinder dürfen nicht mit dem Gerät spielen. Die Reinigung und Pflege des Geräts darf von Kindern nicht ohne Aufsicht durchgeführt werden.

⚠ Schalten Sie das Kochfeld nach der Benutzung mit den Bedienelementen aus und verlassen Sie sich nicht allein auf die Topferkennung.

ZULÄSSIGE NUTZUNG

⚠ **VORSICHT:** Das Gerät ist nicht für den Betrieb mit einer externen Schaltvorrichtung, z. B. einem Timer oder einer separaten Fernbedienung, ausgelegt.

⚠ Dieses Gerät ist für Haushaltsanwendungen und ähnliche Anwendungen konzipiert, zum Beispiel: Mitarbeiterküchen im Einzelhandel, in Büros oder in anderen Arbeitsbereichen; Gasthäuser; für Gäste in Hotels, Motels, Bed-and-Breakfast-Anwendungen und anderen Wohnumgebungen.

⚠ Jegliche andere Art der Nutzung (z. B. Aufheizen von Räumen) ist untersagt.

⚠ Dieses Gerät eignet sich nicht für den professionellen Einsatz. Das Gerät ist nicht für die Benutzung im Freien geeignet.

INSTALLATION

⚠ Zum Transport und zur Installation des Gerätes sind zwei oder mehrere Personen erforderlich - Verletzungsgefahr. Schutzhandschuhe zum Auspacken und zur Installation verwenden - Risiko von Schnittverletzungen.

⚠ Die Installation, einschließlich der Wasserversorgung (falls vorhanden) und elektrische Anschlüsse und Reparaturen müssen von einem qualifizierten Techniker durchgeführt werden. Reparieren Sie das Gerät nicht selbst und tauschen Sie keine Teile aus, wenn dies vom Bedienungshandbuch nicht ausdrücklich vorgesehen ist. Kinder vom Installationsort fern halten. Prüfen Sie das Gerät nach dem Auspacken auf Transportschäden. Bei auftretenden Problemen wenden Sie sich bitte an Ihren Händler oder den Kundenservice. Nach der Installation müssen Verpackungsabfälle (Kunststoff, Styroporreste usw.) außerhalb der Reichweite von Kindern aufbewahrt werden - Erstickungsgefahr. Das Gerät vor Installationsarbeiten von der Stromversorgung trennen - Stromschlaggefahr. Während der Installation sicherstellen, das Netzkabel nicht mit dem Gerät selbst zu beschädigen - Brand- oder Stromschlaggefahr. Das Gerät erst starten, wenn die Installationsarbeiten abgeschlossen sind.

⚠ Den Unterbauschrank vor dem Einschleiben des Geräts auf das Einbaumaß zurechtschneiden und alle Sägespäne und Schnittreste entfernen.

⚠ Wenn das Gerät nicht über einem Ofen installiert ist, muss eine Trennplatte (nicht inbegriffen) in dem Fach unter dem Gerät installiert werden.

HINWEISE ZUR ELEKTRIK

⚠ Es muss gemäß den Verdrahtungsregeln möglich sein, den Netzstecker des Gerätes zu ziehen, oder es mit einem Trennschalter, welcher der Steckdose vorgeschaltet ist, auszuschalten. Das Gerät muss im Einklang mit den nationalen elektrischen Sicherheitsbestimmungen geerdet sein.

⚠ Verwenden Sie keine Verlängerungskabel, Mehrfachstecker oder Adapter. Nach der Installation

dürfen Strom führende Teile für den Benutzer nicht mehr zugänglich sein. Das Gerät nicht in nassem Zustand oder barfuß verwenden. Das Gerät nicht verwenden, wenn das Netzkabel oder der Stecker beschädigt sind, wenn es nicht einwandfrei funktioniert, wenn es heruntergefallen ist oder in irgendeiner Weise beschädigt wurde.

⚠ Wenn das Netzkabel beschädigt ist, muss es aus Sicherheitsgründen vom Hersteller, von seinem Kundendienstvertreter oder einer ähnlich qualifizierten Fachkraft mit einem identischen Kabel ersetzt werden - Stromschlaggefahr.

REINIGUNG UND WARTUNG

⚠ **WARNUNG:** Vor der Durchführung von Wartungsarbeiten, sicherstellen, dass das Gerät ausgeschaltet und von der Stromversorgung getrennt ist. Verwenden Sie niemals Dampfreiniger-Stromschlaggefahr.

⚠ Verwenden Sie keine Scheuermittel oder korrosiven Produkte, Reinigungsmittel auf Chlorbasis oder Topfreiniger.

ENTSORGUNG VON VERPACKUNGSMATERIALIEN

Das Verpackungsmaterial ist zu 100 % wiederverwertbar und trägt das Recycling-Symbol .

Werfen Sie das Verpackungsmaterial deshalb nicht einfach fort, sondern entsorgen Sie es gemäß den geltenden örtlichen Vorschriften.

ENTSORGUNG VON HAUSHALTSGERÄTEN

Dieses Gerät wurde aus recycelbaren oder wiederverwendbaren Werkstoffen hergestellt. Entsorgen Sie das Gerät im Einklang mit den lokalen Vorschriften zur Abfallbeseitigung. Genauere Informationen zu Behandlung, Entsorgung und Recycling von elektrischen Haushaltsgeräten erhalten Sie bei Ihrer örtlichen Behörde, der Müllabfuhr oder dem Händler, bei dem Sie das Gerät gekauft haben. Dieses Gerät ist gemäß der Europäischen Richtlinie 2012/19/EU für Elektro- und Elektronik-Altgeräte (WEEE) gekennzeichnet.

Durch eine vorschriftsmäßige Entsorgung tragen Sie zum Umweltschutz bei und vermeiden Unfallgefahren, die bei einer unsachgemäßen Entsorgung des Produktes entstehen können.

Das Symbol  auf dem Gerät bzw. auf dem beiliegenden Informationsmaterial weist darauf hin, dass dieses Gerät kein normaler Haushaltsabfall ist, sondern in einer Sammelstelle für Elektro- und Elektronik-Altgeräte entsorgt werden muss.

ENERGIESPARTIPPS

Nutzen Sie die Restwärme Ihrer heißen Platte, indem Sie sie einige Minuten ausschalten, bevor Sie mit dem Garen fertig sind.

Der Boden der Pfanne oder des Topfes sollte die heiße Kochplatte vollständig abdecken; Ein Behälter, der kleiner als die heiße Platte ist, führt zu Energieverlust.

Decken Sie während dem Garen Ihre Töpfe und Pfannen mit dichten Deckeln ab und verwenden Sie so wenig Wasser wie möglich. Garen ohne Deckel erhöht den Energieverbrauch stark.

Verwenden Sie nur Töpfe und Pfannen mit flachem Boden.

KONFORMITÄTSERKLÄRUNG

Dieses Gerät erfüllt die Ökodesign-Anforderungen der EU-Verordnung Nr. 66/2014 in Übereinstimmung mit dem Europäischen Standard EN 60350-2.

HINWEIS

Personen mit einem Herzschrittmacher oder einem ähnlichen medizinischen Gerät sollten vorsichtig sein, wenn sie sich in der Nähe des eingeschalteten Induktionskochfelds aufhalten. Das elektromagnetische Feld kann den Schrittmacher oder ein ähnliches Gerät beeinflussen. Wenden Sie sich an Ihren Arzt oder den Hersteller des Herzschrittmachers oder eines ähnlichen medizinischen Geräts, um weitere Informationen zu den Auswirkungen elektromagnetischer Felder des Induktionskochfelds zu erhalten.

INSTALLATION

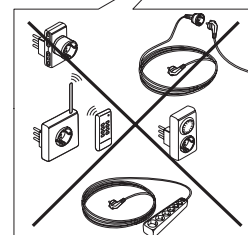
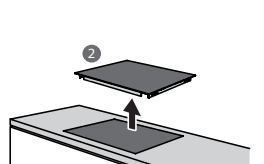
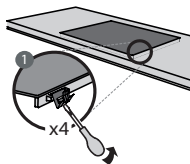
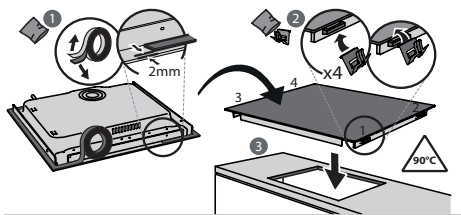
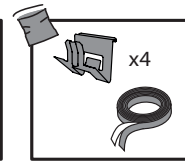
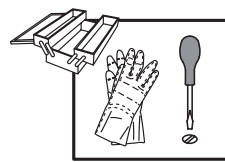
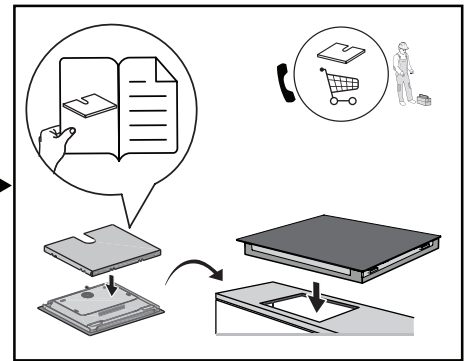
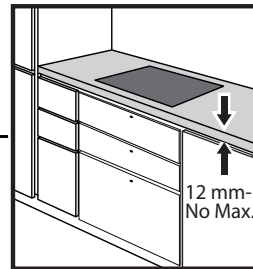
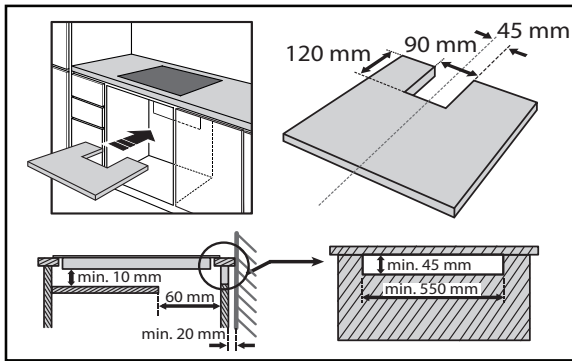
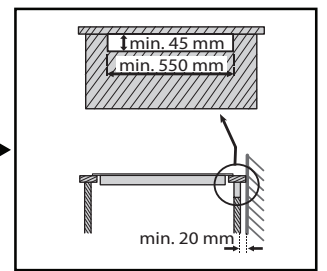
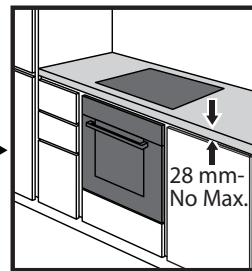
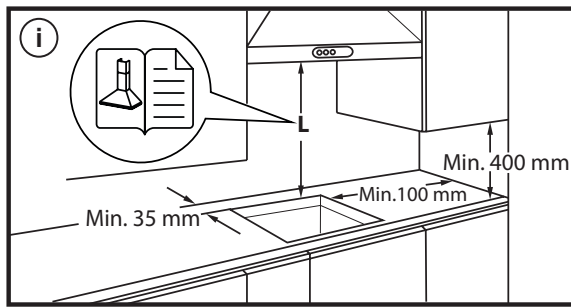
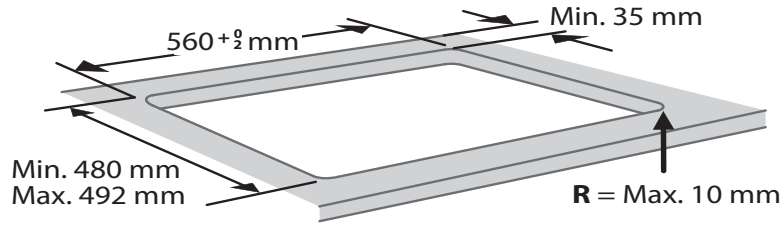
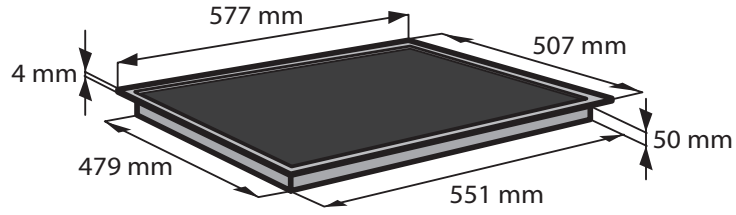

ELEKTRISCHER ANSCHLUSS

Der elektrische Anschluss muss erfolgen, bevor das Gerät an die Stromversorgung angeschlossen wird.

Der Einbau muss von einer Fachkraft, die über Kenntnisse zu den aktuellen Sicherheits- und Einbaubestimmungen verfügt, durchgeführt werden. Vor allem muss die Installation gemäß den Richtlinien der lokalen Elektrizitätsgesellschaft vorgenommen werden.

Stellen Sie sicher, dass die auf dem Typenschild unten am Gerät angegebene Spannung der Spannung bei Ihnen zuhause entspricht.

Die Erdung des Gerätes ist gesetzlich vorgeschrieben: Verwenden Sie nur Leitungen (einschließlich Erdungsleitungen) der entsprechenden Größe.

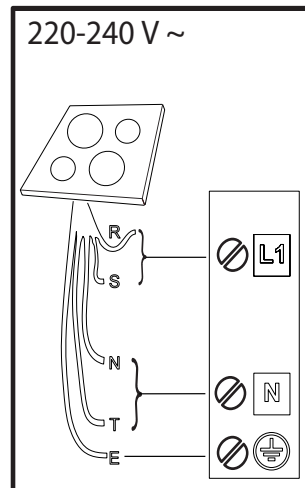
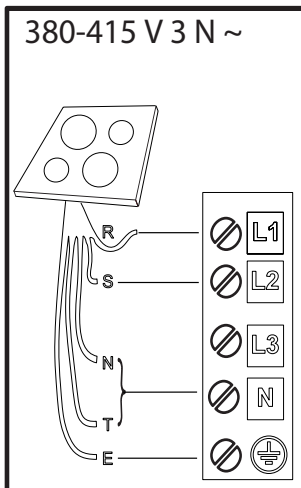
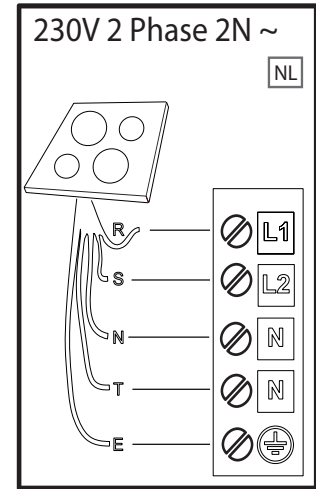
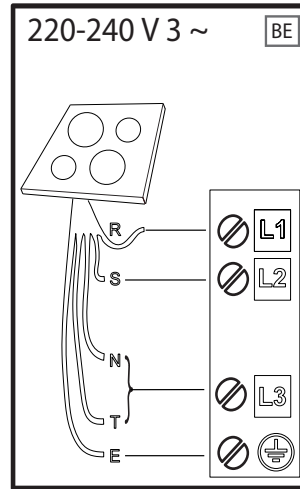
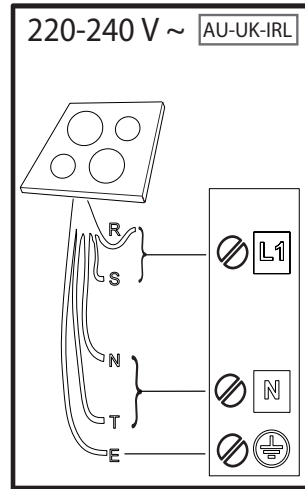
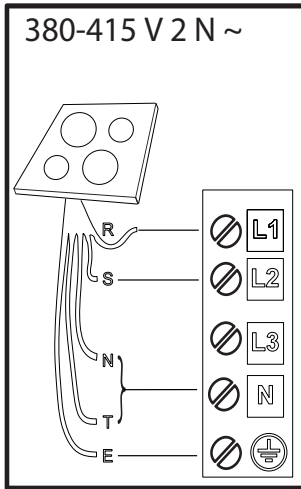

R

black-nero-negro-preto-μαύρος-must-melns-juodas-czarny-schwarz-noir-zwart-negru-черно-црн-črna-срно-черный-чорний-қара-černá-čierna-fekete-svart-musta-svart-sort-siyah-dubh

S

brown-marrone-marrón-marrom-καφέ-pruun-brüns-rudas-brązowy-braunen-brun-bruin-маго-кафяв-браон-гjava-smeđ-коричневый-коричневий-қоңыр-hnědý-hnedý-barna-brunt-ruskea-brunt-brun-kahverengi-donn

T

blue (gray)-blu (grigio)-azul (gris)-azul (cinza)-μπλε (γκρι)-sinine (hall)-zila (pelēka)-mėlyna (pilkas)-niebieski (szary)-blau (grau)-bleu (gris)-blauw (grijs)-albastru (gri)-синьо (сиво)-плава (сива)-modro (sivo)-plava (siva)-синий (серый)-синий (сірий)-көк (сұр)-modrý (šedá)-modrý (sivá)-kék (szürke)-blá (grá)-sininen (harmaa)-blá (grá)-blát (grát)-mavi (gri)-gorm (liath)

 = **E**

yellow/green-giallo/verde-amarillo/verde-amarelo/verdekίtrivo/πράσινο-kollane/roheline-dzeltens/zaļš-geltona/žalia-žólty/zielony-gelb/grün-jaune/vert-geel/groen-galben/verde-жълто/зелено-жyто/зелена-румено/zeleno-žuto/zelená-желтый/зеленый-жовтий/зелений-жасыл/сары-žlutá/zelená-žltá/zelená-sárga/zöld-gul/grønn-keltainen/vihreä-gul/grön-gul/grøn-sarı/yeşil-bui/glas

N

blue-blu-azul-azul-μπλε-sinine-zila-mėlyna-niebieski-blau-bleu-blauw-albastru-синьо-плава-modro-plava-синий-синий-көк-modrý-modrý-kék-blá-sininen-blá-blát-mavi-gorm

PRODUKTBESCHREIBUNG

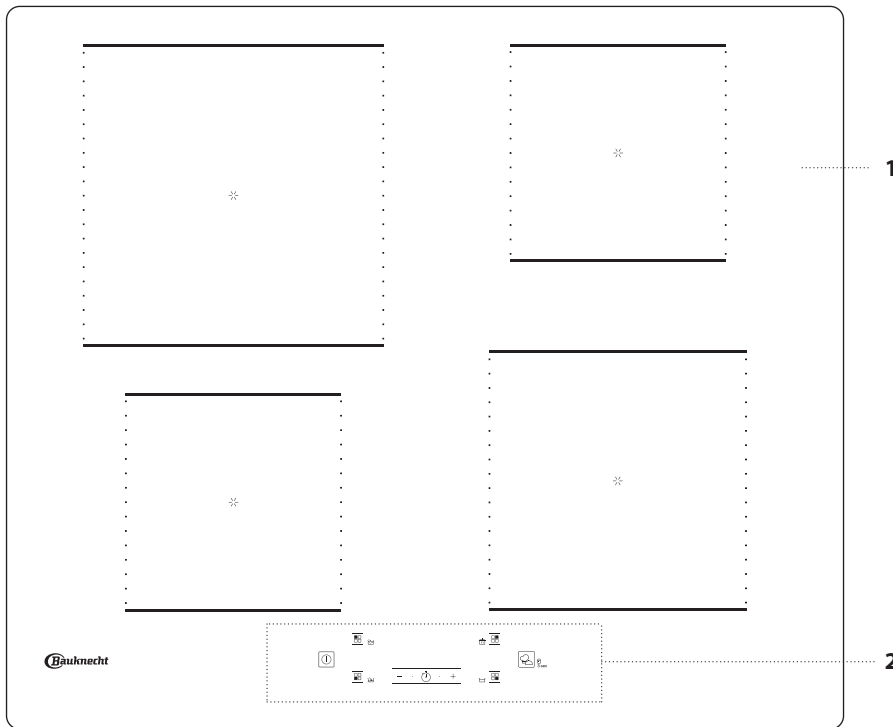

1. Kochfeld
2. Bedienfeld

BEDIENFELD

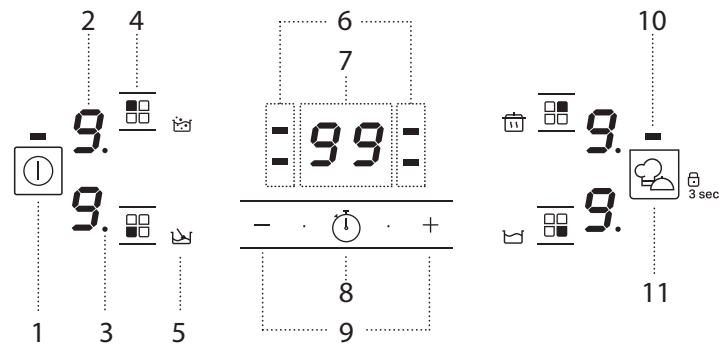

- | | | |
|-----------------------------|---|--|
| 1. Ein/Aus-Taste | 5. Sonderfunktionen-Symbol | 9. Leistungs- und Garzeit-Einstelltasten |
| 2. Ausgewählte Garstufe | 6. Timer-Anzeigen für die gewählte Zone aktiv | 10. Anzeigeleuchte – Funktion aktiv |
| 3. Anzeige Kochzonenauswahl | 7. Garzeitanzeige | 11. My menu/Tastensperre – 3 Sekunden |
| 4. Kochzonen Auswahl Taste | 8. Timer-Aktivierungstaste | |

ZUBEHÖR

TÖPFE UND PFANNEN

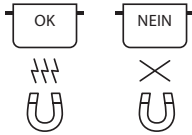

Ausschließlich Töpfe und Pfannen aus ferromagnetischem Material verwenden, die für die Verwendung mit Induktionskochfeldern geeignet sind:

- Töpfe und Pfannen aus emailliertem Stahl
- Töpfe und Pfannen aus Gusseisen
- zum Kochen mit Induktion geeignete, spezielle Töpfe und Pfannen aus Edelstahl

Um festzustellen, ob ein Topf geeignet ist, diesen auf das Symbol  überprüfen (normalerweise auf der Unterseite eingestanzt). Es kann ein Magnet verwendet werden, um zu überprüfen, ob Töpfe magnetisch sind.

Die Qualität und die Struktur des Topfbodens kann die Kochleistung verändern. Einige Angaben über den Durchmesser des Bodens entsprechen nicht dem tatsächlichen Durchmesser der ferromagnetischen Oberfläche.

Bei einigen Töpfen und Pfannen ist nur ein Teil des Bodens aus ferromagnetischem Material mit Teilen aus anderem Material, das zum Kochen mit Induktion nicht geeignet ist. Diese Bereiche können sich auf verschiedene Stufen oder mit geringeren Temperaturen aufheizen. In bestimmten Fällen, in denen der Boden hauptsächlich aus nicht ferromagnetischen Materialien besteht, erkennt das Kochfeld möglicherweise die Pfanne nicht und schaltet die Kochzone daher nicht ein.



Verwenden Sie für einen optimalen Wirkungsgrad stets Töpfe und Pfannen mit flachem Boden, der die Wärme gleichmäßig verteilt. Wenn der Boden uneben ist, wirkt sich dies auf Leistung und Wärmeleitung aus.

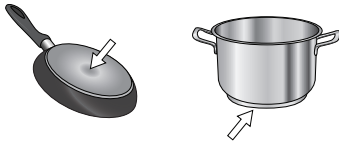

Leere Töpfe oder Töpfe mit einem dünnen Boden

Bei eingeschaltetem Kochfeld keine leeren Töpfe oder Pfannen verwenden. Das Kochfeld ist mit einem internen Sicherheitssystem ausgestattet, das

kontinuierlich die Temperatur überwacht und es aktiviert die Funktion des "automatischen Abschaltens" bei hohen Temperaturen. Bei der Verwendung mit leeren Töpfen oder Töpfen mit dünnen Böden kann die Temperatur sehr schnell steigen und die Funktion des "automatischen Abschaltens" kann nicht sofort ausgelöst werden, wodurch das Kochgeschirr oder die Kochfeld-Oberfläche beschädigt wird. In diesem Fall nichts berühren und warten bis alle Komponenten abgekühlt sind. Sollten Fehlermeldungen erscheinen, das Servicezentrum kontaktieren.

Minimaler Durchmesser des Topf-/Pfannenbodens für die unterschiedlichen Kochstellen

Verwenden Sie Töpfe mit einem geeigneten Mindestdurchmesser, um den einwandfreien Betrieb des Kochfelds sicherzustellen (siehe nachstehende Zeichnung).

Verwenden Sie stets die Kochzone, die dem Mindestdurchmesser des Topfbodens am besten entspricht.

Stellen Sie den Topf auf und stellen Sie sicher, dass er schön mittig auf der verwendeten Kochzone steht.

Es wird empfohlen, keine Töpfe zu verwenden, die den Rand der verwendeten Kochzone überschreiten.

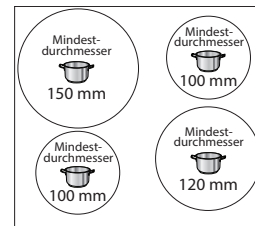

ADAPTER FÜR TÖPFE UND PFANNEN, DIE NICHT FÜR INDUKTION GEEIGNET SIND

Mit diesem Zubehör können Töpfe und Pfannen verwendet werden, die nicht für Induktions-Kochfelder geeignet sind. Es ist zu berücksichtigen, dass seine Verwendung den Wirkungsgrad und folglich die Zeit zum Erhitzen von Speisen beeinflusst. Die Verwendung sollte begrenzt sein, da die auf seiner Oberfläche erreichten Temperaturen erheblich vom verwendeten Kochgeschirr, der Ebenheit und der Art des Garguts abhängen. Die Verwendung eines Topfes oder einer Pfanne mit einem kleineren Durchmesser als die Adapterscheibe kann dazu führen, dass sich Hitze staut, die nicht auf das Kochgeschirr übertragen wird. Dies könnte sowohl das Kochfeld als auch die Scheibe schwärzen. Passen Sie den Durchmesser Ihres Kochgeschirrs und des Kochfelds an den Durchmesser des Adapters an.

ERSTE INBETRIEBNAHME DES GERÄTS

POWER MANAGEMENT (EINSTELLEN DER LEISTUNG)

Zur Zeit des Kaufs ist das Kochfeld auf die maximal mögliche Leistung eingestellt. Passen Sie die Einstellung entsprechend den Begrenzungen der Stromversorgung in Ihrem Haus an, wie im nachstehenden Absatz beschrieben.

HINWEIS: Abhängig von der für das Kochfeld gewählten Leistung könnten einige der Kochzonen Leistungsstufen und Funktionen (z. B. Sieden oder schnelles Aufwärmen) automatisch begrenzt sein, um zu verhindern, dass der gewählte Grenzwert überschritten wird.

Für die Leistungseinstellung des Kochfelds:

Sobald das Gerät an das Stromnetz angeschlossen ist, kann die Leistungsstufe innerhalb von 60 Sekunden eingestellt werden.

Taste "+" mindestens 3 Sekunden lang gedrückt halten. Auf dem Display erscheint "PL".

Die Taste  zur Bestätigung drücken. Die Tasten "+" und "-" für die Auswahl der gewünschten Leistungsstufe verwenden.

Die verfügbaren Leistungsstufen sind: 2,5 kW – 4,0 kW – 6,0 kW – 7,2 kW.

Die Taste  zur Bestätigung drücken.

Die ausgewählte Leistungsstufe bleibt gespeichert, auch, wenn die Stromversorgung unterbrochen wird.

Zur Änderung der Leistungsstufe, das Gerät für mindestens 60 Sekunden vom Stromnetz trennen, anschließend das Gerät wieder mit dem Stromnetz verbinden und die oben genannten Schritte wiederholen.

Sollte während der Einstellsequenz ein Fehler auftreten, erscheint das Symbol "EE" und es ertönt ein Signalton. In diesem Fall den Vorgang wiederholen. Sollte der Fehler weiterhin bestehen, den Kundendienst kontaktieren.

AKUSTISCHES SIGNAL EIN/AUS

Für die Aktivierung/Deaktivierung des Signaltons:

- Schließen Sie das Kochfeld an das Stromnetz an;
- Warten Sie auf die Einschaltsequenz;
- Drücken Sie innerhalb von 60 Sekunden die Tasten "+" und  mindestens 5 Sekunden lang gleichzeitig.

DEMO-MODUS (Aufwärmen deaktiviert, siehe Abschnitt "Lösen von Problemen")

Ein- und Ausschalten des Demo-Modus:

- Schließen Sie das Kochfeld an das Stromnetz an;
- Warten Sie auf die Einschaltsequenz;
- Drücken Sie innerhalb von 60 Sekunden die Kochzonen-Auswahlstasten oben links und oben rechts mindestens 3 Sekunden lang gleichzeitig (wie unten gezeigt);
- "DE" wird auf dem Display angezeigt.

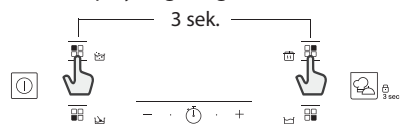

TÄGLICHER GEBRAUCH



DAS KOCHFELD EIN-/AUSSCHALTEN

Zum Einschalten des Kochfelds, die Einschalttaste etwa 1 Sekunde drücken. Zum Ausschalten des Kochfelds, die gleiche Taste erneut drücken, alle Kochzonen werden deaktiviert.

POSITIONIERUNG

Gewünschte Kochzone mit Hilfe der Positionssymbole ausfindig machen. Die Symbole des Bedienfelds nicht mit dem Kochgeschirr bedecken.

Bitte beachten: In den Kochzonen in der Nähe des Bedienfeldes ist es ratsam, Töpfe und Pfannen innerhalb der Markierungen zu halten (dabei sollten sowohl die Unterseite der Pfanne als auch die Oberkante berücksichtigt werden, da diese dazu neigt, größer zu sein).

Dies verhindert eine übermäßige Überhitzung des Touchpads. Zum Grillen oder Braten bitte, wenn möglich, die hinteren Kochzonen verwenden.

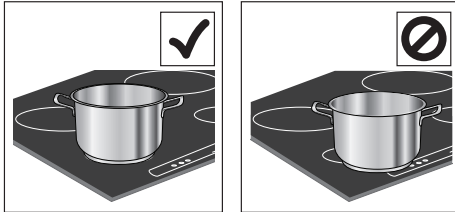

AKTIVIERUNG/DEAKTIVIERUNG DER KOCHZONEN UND EINSTELLEN DER LEISTUNGSSTUFEN

Zur Aktivierung des Garzyklus:

Wählen Sie die vorgewählte Kochzone durch Drücken der entsprechenden Zonenauswahl Taste. Auf dem Display erscheint Stufe "0".

Jede Kochzone hat verschiedene Leistungsstufen, die über die "+" / "-" Tasten von einem Minimalwert 1 bis auf einen Maximalwert 9 eingestellt werden können.

Einige Kochzonen haben eine schnelle Aufwärmfunktion (Booster), die mit dem Buchstaben "P" angezeigt wird.



Zur Deaktivierung des Garzyklus:

Wählen Sie die auszuschaltende Kochzone durch Drücken der entsprechenden Zonenauswahl Taste aus (ein Punkt leuchtet auf dem Display auf, unten rechts)

von der Leistungsstufenanzeige). Drücken Sie "-", bis die Stufe "0" erscheint. Um sofort auszuschalten, drücken und halten Sie die Taste für die Kochzonenauswahl 3 Sekunden lang. Die Kochzone schaltet ab und die Restwärmeanzeige "H" erscheint auf dem Display.



BEDIENFELDSPERRE

Zum Sperren der Einstellungen, und um ein versehentliches Einschalten zu vermeiden, die My menu/Tastensperre 3 Sekunden lang drücken und halten. Ein Signalton und eine Kontrollleuchte über dem Symbol zeigen an, dass diese Funktion aktiviert wurde. Das Bedienfeld ist mit Ausnahme der Abschalt-Funktion gesperrt (🔒). Zum Ausschalten der Bedienfeldsperre wiederholen Sie die beschriebene Vorgehensweise.



TIMER

Mit dem Timer kann für alle Zonen eine Garzeit eingestellt werden.

Zur Aktivierung des Timers:

Wählen und aktivieren Sie die Kochzone, für die Sie den Timer einstellen möchten.

Drücken Sie die Taste mit dem Uhrensymbol und stellen Sie die gewünschte Zeit mit den "+" und "-" Tasten ein. Die Timer LED für die verwendete Zone leuchtet auf.

Einige Sekunden nach der letzten Berührung beginnt der Timer das Rückzählen. Der Punkt auf dem Display, der das Verstreichen der Sekunden anzeigt, beginnt zu blinken.

Nach Ablauf der eingestellten Zeit ertönt ein akustisches Signal und die Kochzone wird automatisch ausgeschaltet.

Nach Auswahl der Zone und des Uhrensymbols, kann die Zeit jederzeit geändert werden und es können mehrere Timer gleichzeitig aktiviert werden.

Der Timer zeigt stets die für die ausgewählte Zone eingestellte Zeit oder die kürzeste Restzeit.

Wenn mehr als ein Timer aktiv ist, zeigt die blinkende LED die Zone an, für die Garzeit auf dem Display angezeigt wird.

Wiederholen Sie die oben genannten Schritte, um den Timer für eine andere Zone einzustellen.

Zur Deaktivierung des Timers:

Wählen Sie die Kochzone, für die Sie den Timer ausschalten möchten. Drücken Sie die Taste mit dem Uhrensymbol (🕒) 3 Sekunden lang. Alternativ drücken Sie die Taste mit dem Uhrensymbol und halten Sie die "-" Taste gedrückt, bis "0:0" am Display erscheint.

FUNKTIONEN



MY MENU

Die "My menu"-Taste aktiviert die Sonderfunktionen.

Den Topf positionieren und die Kochzone auswählen.

Die "My menu"-Taste drücken. Das Display des gewählten Bereichs zeigt "A". Zum Deaktivieren der Sonderfunktion und zum Zurückkehren in den manuellen Modus wählen Sie die Kochzone aus und drücken erneut die "My menu"-Taste.

Die Leistungsstufe wird bei der Verwendung von Sonderfunktionen durch das Kochfeld voreingestellt und kann nicht geändert werden.



SCHMELZEN

Mit dieser Funktion können Lebensmittel auf eine ideale Temperatur zum Schmelzen gebracht werden und der Zustand der Lebensmittel ohne Verbrennungsgefahr erhalten werden. Diese Methode ist ideal, da sie empfindlichen Lebensmitteln, wie Schokolade, nicht schadet und verhindert, dass diese am Topf kleben.



WARMHALTEN

Diese Funktion ermöglicht das Warmhalten Ihrer Speisen bei einer idealen Temperatur, gewöhnlich nach Abschluss des Garvorgangs oder

bei sehr langsamer Reduktion von Flüssigkeiten. Ideal zum Servieren von Speisen bei optimaler Temperatur.



KÖCHELN (SIMMERN)

Diese Funktion ist ideal zum Erhalten einer Siedetemperatur, ermöglicht das Garen von Speisen über längere Zeit ohne Verbrennungsgefahr. Ideal für Rezepte mit langen Garzeiten (Reis, Saucen, Braten) mit flüssigen Saucen.



KOCHEN

Mit dieser Funktion kann Wasser bei geringem Energieverbrauch zum Kochen gebracht und am Kochen gehalten werden.

Es sollten etwa 2 Liter Wasser (vorzugsweise mit Zimmertemperatur) in den Topf gegeben und nicht abgedeckt werden. In allen Fällen wird den Benutzern empfohlen, das kochende Wasser zu überwachen und die verbleibende Wassermenge regelmäßig zu überprüfen.

ANZEIGEN

H RESTWÄRME

Wird "H" am Display angezeigt, ist die Kochzone heiß. Die Anzeige leuchtet auf, selbst wenn die Zone nicht eingeschaltet war, jedoch durch die Hitze aufgrund der Verwendung nebenliegender Zonen aufgeheizt wurde bzw. weil ein heißer Topf darauf abgestellt wurde. Wenn die Kochzone abgekühlt ist, erlischt das "H".

☹ FALSCH POSITIONIERTER ODER FEHLENDER TOPF

Dieses Symbol erscheint, wenn der Topf zum Induktionsgaren nicht geeignet ist, nicht richtig positioniert ist oder nicht die angemessene Größe für die ausgewählte Kochzone besitzt. Wird innerhalb von 30 Sekunden nach der Auswahl kein Topf erkannt, so schaltet sich das Kochfeld automatisch wieder aus.

GARTABELLE

LEISTUNGSSTUFE		ZUBEREITUNGSART	EMPFOHLENE VERWENDUNG (Die Angabe ergänzt Ihre Erfahrung und Kochgewohnheiten)
Maximale Leistungsstufe	P	Schnelles Erwärmen	Ideal zum schnellen Erwärmen von Speisen bis zum schnellen Sieden von Wasser oder schnellen Erhitzen von Garflüssigkeiten.
	8 – 9	Braten – Sieden	Ideal zum Andünsten, Ankochen, Braten von Tiefkühlkost, schnellen Sieden.
Hohe Leistungsstufe	7 – 8	Schmoren – Anbraten – Sieden – Grillen	Ideal zum Andünsten, Sieden, Garen und Grillen (für kurze Dauer, 5-10 Minuten).
	6 – 7	Schmoren – Garen – Köcheln – Anbraten – Grillen	Ideal zum Andünsten, Sieden, Garen und Grillen (für mittlere Dauer, 10-20 Minuten), Vorwärmen von Zubehör.
Mittlere Leistungsstufe	4 – 5	Garen – Köcheln – Anbraten – Grillen	Ideal zum Köcheln, leicht am Köcheln halten, Garen (für lange Zeit). Teigwaren ziehen lassen.
	3 – 4	Garen – leichtes Köcheln – Eindicken – Ziehen lassen	Ideal für lange Kochzeiten (Reis, Saucen, Braten, Fisch) in Flüssigkeit (z. B. Wasser, Wein, Brühe, Milch) und um Teigwaren ziehen zu lassen.
	2 – 3		Ideal für lange Kochzeiten (weniger als ein Liter Volumen: Reis, Saucen, Braten, Fisch) in Flüssigkeit (z.B. Wasser, Wein, Brühe, Milch).
Niedrige Leistungsstufe	1 – 2	Schmelzen – Auftauen – Warmhalten – Ziehen lassen	Ideal zum Aufweichen von Butter, zum Schmelzen von Schokolade, zum Auftauen geringer Mengen an Lebensmitteln sowie zum Warmhalten von zuvor gekochten Speisen (z. B. Saucen, Suppen, Minestrone).
	1		Ideal zum Warmhalten von frisch zubereiteten Speisen, zum Ziehenlassen von Risotto und zum Warmhalten von Geschirr (mit für Induktion geeignetem Zubehör).
Leistungsstufe Null	0	Abstellfläche	Kochfeld in Position Standby oder aus (nach dem Garen kann noch Restwärme vorhanden sein, wird durch "H" angezeigt).

WARTUNG UND REINIGUNG



WARNUNG

- **Verwenden Sie keinen Dampfreiniger.**
- **Stellen Sie vor der Reinigung sicher, dass die Kochzonen abgeschaltet sind und dass die Restwärmeanzeige ("H") nicht angezeigt wird.**





Wichtig:

- Keine Scheuerschwämme oder Topfkratzer verwenden, da sie das Glas beschädigen können.
- Das (abgekühlte) Kochfeld nach jeder Verwendung reinigen, um Ablagerungen und Flecken von Speiseresten zu entfernen.
- Eine Oberfläche, die nicht entsprechend sauber gehalten wird, kann die Empfindlichkeit der Tasten des Bedienfelds verringern.
- Verwenden Sie nur einen Schaber, wenn Rückstände am Kochfeld kleben. Befolgen Sie die Herstelleranweisungen für den Schaber, um ein Zerkratzen des Glases zu vermeiden.
- Zucker oder stark zuckerhaltige Speisen können das Kochfeld beschädigen und müssen sofort entfernt werden.
- Salz, Zucker und Sand können die Glasoberfläche zerkratzen.
- Ein weiches Tuch, Küchenrolle oder ein spezielles Reinigungsmittel für Kochfelder verwenden (die Herstellerangaben beachten).
- Verschüttete Flüssigkeiten können dazu führen, dass sich die Töpfe bewegen oder dass diese vibrieren.
- Das Kochfeld nach der Reinigung gründlich trocknen.

LÖSEN VON PROBLEMEN

- Vergewissern Sie sich, dass kein Stromausfall vorliegt.
- Wenn sich das Kochfeld nach dem Gebrauch nicht ausschalten lässt, trennen Sie es sofort vom Stromnetz.
- Erscheinen am Display nach dem Einschalten des Kochfelds alphanumerische Codes, prüfen Sie diese und die entsprechenden Anweisungen in der unten aufgeführten Tabelle.

HINWEIS: Wasser, aus Kochgeschirr verspritzte Flüssigkeit oder Gegenstände irgendwelcher Art können die versehentliche Aktivierung oder Deaktivierung der Bedienfeldsperre verursachen.

ANZEIGECODE	BESCHREIBUNG	MÖGLICHE URSACHEN	ABHILFEMASSNAHME
F0E1	Kochtopf wird erfasst, ist aber nicht mit gewünschter Operation kompatibel.	Kochtopf wurde nicht korrekt auf der Kochzone positioniert oder ist nicht mit einer oder mehreren Kochzonen kompatibel.	Taste Ein/Aus zweimal drücken, um den Code F0E1 zu löschen und den Betrieb der Kochzone wieder herzustellen. Dann versuchen, den Kochtopf mit einer anderen Kochzone zu verwenden, oder einen anderen Kochtopf verwenden.
F0E7	Falscher Stromkabelanschluss.	Der Netzanschluss ist nicht genau, wie er im Abschnitt "ELEKTRISCHER ANSCHLUSS" beschrieben wurde.	Den Stromanschluss gemäß Abschnitt "ELEKTRISCHER ANSCHLUSS" abändern.
F0EA	Das Bedienfeld schaltet wegen Überhitzung ab.	Die interne Temperatur der elektronischen Komponenten ist zu hoch.	Warten Sie vor dem Gebrauch ab, bis sich das Kochfeld abgekühlt hat.
F0E2, F0E4, F0E6, F0E8, F0EC, F1E1, F6E1, F7E5, F7E6	Trennen Sie den Herd von der Stromversorgung. Einige Minuten warten, anschließend das Kochfeld erneut an die Stromversorgung anschließen. Sollte das Problem weiterhin bestehen, das Servicezentrum kontaktieren und den Fehlercode angeben, der auf dem Display erscheint.		
d E <i>[wenn das Kochfeld ausgeschaltet ist]</i>	Das Kochfeld schaltet nicht auf Aufheizen. Die Funktionen schalten sich nicht ein.	DEMO-MODUS ein.	Folgen Sie den Anweisungen im Absatz "DEMO-MODUS".
Beispiel:  :  → -	Das Kochfeld lässt keine Aktivierung einer Sonderfunktion zu.	Der Leistungsregler begrenzt die Leistungsstufen entsprechend dem für das Kochfeld eingestellten Maximalwert.	Siehe Absatz "Einstellen der Leistung".
Beispiel:  →  <i>[Leistungsstufe niedriger als die geforderte Stufe]</i>	Das Kochfeld stellt automatisch eine Mindestleistungsstufe ein, um sicherzustellen, dass die Kochzone verwendet werden kann.	Der Leistungsregler begrenzt die Leistungsstufen entsprechend dem für das Kochfeld eingestellten Maximalwert.	Siehe Absatz "Einstellen der Leistung".

GERÄUSCHE

Während des Normalbetriebs von Induktionskochfeldern können pfeifende oder knarrende Geräusche auftreten. Diese werden vom Kochgeschirr erzeugt und stehen mit dessen Boden in Verbindung (wenn der Boden beispielsweise aus mehreren Materialschichten besteht oder uneben ist).

Diese Geräusche richten sich je nach Art des verwendeten Kochgeschirrs und der darin enthaltenen Nahrungsmittelmenge und weisen nicht auf eine Störung hin.

KUNDENDIENST

Für eine umfassendere Unterstützung melden Sie Ihr Produkt bitte unter www.bauknecht.eu/register an.

BEVOR SIE DEN KUNDENDIENST RUFEN:

1. Versuchen Sie zuerst, die Störung anhand der in **LÖSEN VON PROBLEMEN** beschriebenen Ratschläge selbst zu beheben.
2. Schalten Sie das Gerät aus und wieder ein, um festzustellen, ob die Störung behoben ist.

FALLS DIE STÖRUNG NACH DEN VORSTEHEND BESCHRIEBENEN KONTROLLEN WEITER BESTEHT, WENDEN SIE SICH BITTE AN DEN NÄCHSTEN KUNDENSERVICE.

Rufen Sie die Nummer in dem Garantieheft an oder folgen Sie den Anweisungen auf der Internetseite www.bauknecht.eu.

Wenn Sie den Kundendienst kontaktieren, immer die folgenden Angaben machen:

- Eine kurze Beschreibung der Störung,
- Gerätetyp und Modellnummer;

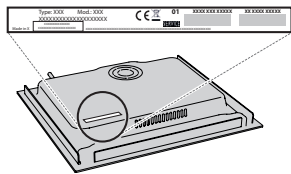

- Servicenummer (Nummer nach dem Wort "Service" auf dem Typenschild). Die Servicenummer finden Sie auch auf dem Garantieheft;



- Ihre vollständige Anschrift;
- Ihre Telefonnummer.

Im Reparaturfall wenden Sie sich bitte an den autorisierten Kundenservice (nur dann wird garantiert, dass Originalersatzteile verwendet werden und eine fachgerechte Reparatur durchgeführt wird).