

# heidenfeld

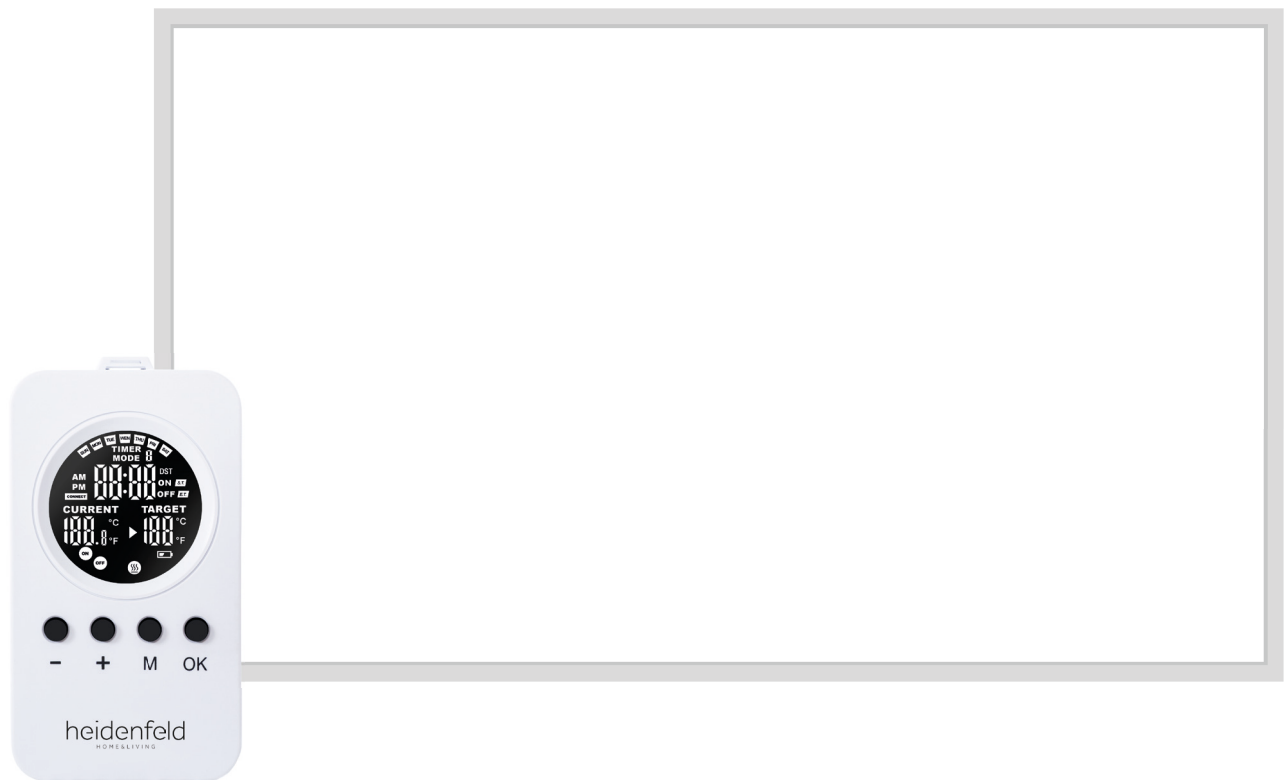

**ORIGINAL BEDIENUNGSANLEITUNG**

# HP110 INFRAROTHEIZUNG

Artikelnummer: PR0022786

Hinweis:

Dieses Produkt ist nur für gut isolierte Räume oder für den gelegentlichen Gebrauch geeignet.

# EINLEITUNG

**Sehr geehrte Kundin, sehr geehrter Kunde,**

wir möchten Sie zum Kauf Ihrer neuen Infrarotheizung der Marke Heidenfeld beglückwünschen. Heidenfeld bietet eine breite Palette an Wandkaminen und Infrarotheizungen an. Alle Geräte entsprechen den derzeit gültigen Normen und verfügen somit über höchste Qualitätsstandards.

Damit Sie Ihre Infrarotheizung mit voller Funktionsfähigkeit nutzen können und noch lange Freude daran haben, lesen Sie die Gebrauchsanleitung vor Inbetriebnahme sorgfältig durch.



Wir wünschen Ihnen viel Spaß!

**Lesen Sie dieses gesamte Dokument vor der Inbetriebnahme und der ersten Benutzung aufmerksam durch. Es liegt in Ihrer Verantwortung, jeden Nutzer dieses Geräts in allen Sicherheitsvorkehrungen und Hinweisen sorgfältig und ordnungsgemäß zu unterweisen. Bewahren Sie diese Gebrauchsanleitung sicher und sorgfältig auf!**

**Wir lassen Sie nicht alleine!**

Sollten Sie Hilfe bei der Inbetriebnahme oder bei der Instandhaltung Ihres Gerätes benötigen, können Sie uns gerne unter der unten angegebenen Telefonnummer erreichen. So lassen sich alle Fragen schnell und unkompliziert in einem Telefonat klären. Alternativ können Sie uns auch eine Mail zuschicken. Unser Serviceteam steht Ihnen zudem gerne für Fragen rund um die Reparatur und den Austausch von Teilen zur Verfügung.

## Miweba GmbH

 Gewerbepark 20  
96149 Breitengüßbach  
 09544 9879080  
 kundenservice@miweba.de  
WEEE-Nr. DE54010438

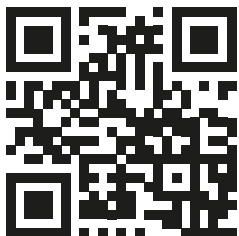

[miweba.de](https://www.miweba.de)



[@miwebaTV](https://www.youtube.com/@miwebaTV)



[@miweba.de](https://www.instagram.com/@miweba.de)



[@miwebagmbh](https://www.facebook.com/@miwebagmbh)

# INHALTSVERZEICHNIS

1. Sicherheitshinweise .....	3
2. Bestimmungsgemäße Verwendung .....	6
3. Lieferumfang .....	9
4. Montage .....	10
5. Erklärvideos .....	13
6. Bedienung .....	14
7. Technische Daten .....	20
8. Produktinformationen .....	21
9. Wartung .....	23
10. Entsorgung .....	23
11. Haftungsausschluss .....	24
12. Garantiebedingungen .....	24
13. Konformität .....	24

## HILFE ZUM PRODUKT

Weitere Informationen wie YouTube-Aufbauvideos, die aktuelle Anleitung, FAQs zum Produkt sowie technische Daten finden Sie unter diesem Link.

Scannen Sie hierfür einfach den QR-Code.



[l.miweb.de/hp110](https://l.miweb.de/hp110)

# 1. SICHERHEITSHINWEISE

**Warnung für Heizgeräte, die nicht mit einer Einrichtung zur Regelung der Raumtemperatur ausgerüstet sind: Verwenden Sie das Gerät nicht in kleinen Räumen, wenn sich darin Personen befinden, die den Raum nicht selbstständig verlassen können, es sei denn, eine ständige Überwachung ist gewährleistet.**

Betreiben Sie das Gerät nicht in explosionsgefährdeten Räumen oder Bereichen und stellen Sie es nicht dort auf.

Betreiben Sie das Gerät nicht in aggressiver Atmosphäre.

Stellen Sie das Gerät aufrecht und standsicher auf tragfähigem Untergrund auf.

Eine Montage über Wasser (Badewanne, Schwimmbad etc.) muss vermieden werden. In jedem Fall muss sichergestellt sein, dass der Heizkörper nicht in Wasser fallen kann - Lebensgefahr!

Lassen Sie das Gerät nach einer Feuchtreinigung trocknen. Betreiben Sie es nicht im nassen Zustand.

Betreiben oder bedienen Sie das Gerät nicht mit feuchten oder nassen Händen.

Setzen Sie das Gerät keinem direkten Wasserstrahl aus.

Stecken Sie niemals Gegenstände oder Gliedmaßen in das Gerät.

Decken Sie das Gerät während des Betriebes nicht ab, um Überhitzung zu vermeiden.

Verbrennungsgefahr durch heiße Oberfläche. Das Gerät wird während des Betriebs sehr heiß (je nach Modell bis zu 125 °C). Ein Berühren kann zu schweren Verbrennungen führen.

Entfernen Sie keine Sicherheitszeichen, Aufkleber oder Etiketten vom Gerät. Halten Sie alle Sicherheitszeichen, Aufkleber und Etiketten in einem lesbaren Zustand.

Setzen Sie sich nicht auf das Gerät.

Das Gerät ist kein Spielzeug. Halten Sie Kinder und Tiere fern. Das Gerät nur unter Aufsicht verwenden.

Überprüfen Sie vor jeder Nutzung das Gerät, dessen Zubehör und Anschlussteile auf mögliche Beschädigungen. Verwenden Sie keine defekten Geräte oder Geräteteile.

Nutzen Sie das Gerät niemals, wenn Sie Schäden an Netzstecker oder Netzkabel feststellen. Wenn das Netzkabel dieses Gerätes beschädigt wird, muss es durch den Hersteller oder seinen Kundendienst oder eine ähnlich qualifizierte Person ersetzt werden, um Gefährdungen zu vermeiden.

Defekte Netzkabel stellen eine ernsthafte Gefahr für die Gesundheit dar!

Heizgeräte mit Beschädigungen an der Glas- oder Spiegeloberfläche (oder Keramik etc.) dürfen nicht verwendet werden.

# 1. SICHERHEITSHINWEISE

## (FORTSETZUNG)

Stellen Sie sicher, dass alle sich außerhalb des Gerätes befindlichen Elektrokabel vor Beschädigungen (z. B. durch Tiere) geschützt sind. Verwenden Sie das Gerät niemals bei Schäden an Elektrokabeln oder am Netzanschluss! Der Netzanschluss muss den Angaben auf dem Typenschild entsprechen.

Stecken Sie den Netzstecker in eine ordnungsgemäß abgesicherte Netzsteckdose.

Wählen Sie Verlängerungen des Netzkabels unter Berücksichtigung der Geräteanschlussleistung, der Kabellänge und des Verwendungszwecks aus. Rollen Sie Verlängerungskabel vollständig aus. Vermeiden Sie elektrische Überlast.

Schalten Sie das Gerät aus und entfernen Sie das Netzkabel aus der Netzsteckdose, wenn Sie das Gerät nicht verwenden.

Transportieren Sie das Gerät nicht während des Betriebs. Lassen Sie das Gerät vor dem Transport und/oder Wartungsarbeiten abkühlen.

Ziehen Sie vor Wartungs-, Pflege- oder Reparaturarbeiten an dem Gerät das Netzkabel aus der Netzsteckdose, indem Sie es am Netzstecker anfassen.

Beachten Sie bei der Aufstellung und bei der Installation die Mindestabstände zu Wänden und Gegenständen sowie die Lager- und Betriebsbedingungen gemäß den technischen Daten.

Halten Sie zwischen der Abstrahlseite des Gerätes und allen brennbaren Stoffen wie Textilien, Vorhängen, Betten und Sofas einen ausreichenden Sicherheitsabstand ein.

Bohren Sie niemals die Heizplatte an.

Entfernen Sie alle eventuell vorhandenen Schutzfolien von der Vorder- und Rückseite.

Das Gerät darf nicht mit Aufklebern o. Ä. beklebt werden.

Während der ersten Tage können neue Heizgeräte Gerüche abgeben, die für den Menschen unbedenklich sind.







Dieses Heizgerät ist mit einem Überhitzungsschutz ausgestattet. Sollte es zu einer Abschaltung durch den Überhitzungsschutz kommen, muss der Stecker gezogen werden. Nach einer Wartezeit von 10 – 15 Minuten ist das Gerät wieder betriebsbereit.

Zuerst überprüfen, ob die geplante Verwendung der bestimmungsgemäßen Verwendung entspricht.

# 1. SICHERHEITSHINWEISE

## (FORTSETZUNG)

### Erläuterung der Symbole

SYMBOL	BEDEUTUNG
	Warnung vor gefährlicher elektrischer Spannung
	Nicht abdecken!
	Warnung vor heißer Oberfläche!
	Mit Wasser spritzen verboten!
	Bedienungsanleitung beachten!
	Mit der CE-Kennzeichnung erklärt der Inverkehrbringer, dass das Produkt den geltenden Anforderungen genügt.

## 2. BESTIMMUNGSGEMÄßE VERWENDUNG

Dieses Gerät ist ein ortsfestes bzw. ortsbewegliches elektrisches Einzelraumheizgerät zur Erwärmung von Oberflächen.

Das Heizgerät ist zur Festinstallation geeignet, kann frei aufgestellt oder auf Rollen gesetzt werden. Festinstallation wird empfohlen.

Dieses Produkt ist nur für gut isolierte Räume oder für den gelegentlichen Gebrauch geeignet.

Das Gerät muss über eine Raumtemperaturkontrolle gesteuert werden, z. B. mechanisches (Steckdosen-)Thermostat, Fernbedienung oder Smart Home-App via WLAN-Steckdose.

Das Gerät ist nur zur Verwendung in Innenräumen geeignet.

Zur bestimmungsgemäßen Verwendung gehört die Erwärmung von Oberflächen

- in Wohnungen
- in Büroräumen
- in Lagerräumen
- in Geschäftslokalen
- in Baustellenräumen
- in Containern
- in Feuchträumen außerhalb der Schutzbereiche 0, 1 und 2

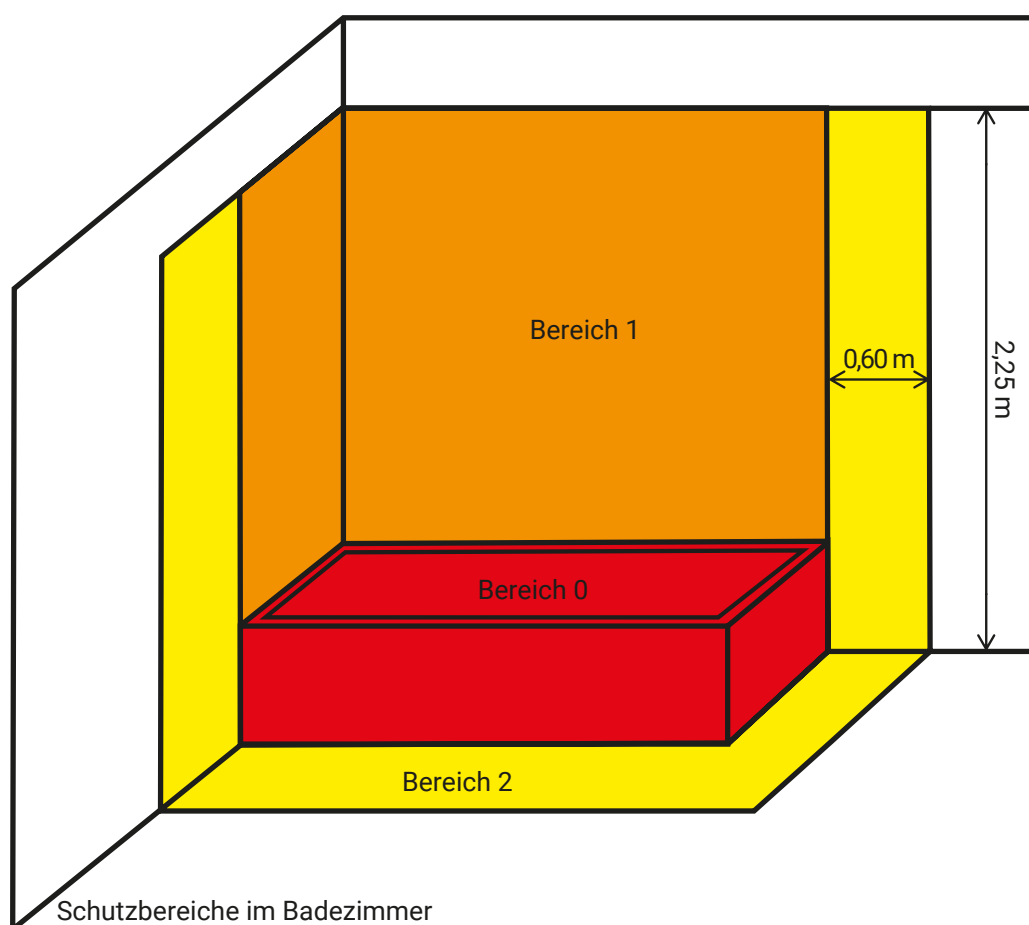

## 2. BESTIMMUNGSGEMÄßE VERWENDUNG (FORTSETZUNG)

Das Heizgerät ist so anzubringen, dass Schalter und andere Regler nicht von einer sich in der Badewanne oder unter der Dusche befindlichen Person berührt werden können.

Ortsbewegliche Heizgeräte nicht in unmittelbarer Nähe einer Badewanne, einer Dusche oder eines Schwimmbeckens benutzen.

Standheizkörper dürfen nur so aufgestellt und verwendet werden, dass davon keine Gefahr für Erwachsene, Kinder und Tiere ausgeht.

Das Gerät ist kein Spielzeug. Von Kindern und Haustieren fernhalten. Verpackungsmaterial nicht achtlos liegen lassen. Gerät nicht unbeaufsichtigt betreiben.

Das Gerät ist bei Festinstallation nur zur Wandmontage geeignet.

Das Heizgerät darf nicht auf leicht entflammbarem Untergrund montiert werden (Baustoffklasse B3).

Das Gerät nur in eine vorschriftsmäßig installierte Steckdose einstecken, deren Spannung und Frequenz mit dem Typenschild des Geräts genau übereinstimmen und die über einen Fehlerstromschutzschalter (FI) abgesichert ist. Wenn der Netzstecker mit einem Schutzkontakt ausgestattet ist, muss er an eine Steckdose mit Schutzleiter angeschlossen werden. Niemals den Schutzleiter eines Netzkabels deaktivieren. Nichtbeachtung kann zu Schäden am Gerät und zu Verletzungen des Benutzers führen.

Montieren Sie das Heizelement nicht direkt unterhalb oder vor einer Steckdose.

Der Netzstecker muss nach der Anbringung zugänglich sein und bei Bedarf sofort gezogen werden können.

Eine andere Verwendung als die bestimmungsgemäße Verwendung gilt als Fehlanwendung.

### **Vorhersehbare Fehlanwendung**

Das Gerät darf nicht im Freien benutzt werden. Niemals Regen oder Feuchtigkeit aussetzen. Das Gerät nicht mit Wasser abspritzen. Nicht in feuchten Räumen aufbewahren.

Das Gerät darf nicht in Nassräumen eingesetzt werden.

Stellen Sie das Gerät nicht auf nassem bzw. überschwemmtem Untergrund auf.

Stellen Sie das Gerät nicht auf brennbarem Untergrund auf.

Verwenden Sie das Gerät nicht in kleinen Räumen, wenn sich darin Personen befinden, die den Raum nicht selbstständig verlassen können und sich nicht unter ständiger Aufsicht befinden.

Das Gerät darf nicht in Kinderzimmern aufgestellt werden.

Eine Festinstallation muss außerhalb der Reichweite von Kindern erfolgen.

Das Gerät darf nur auf Untergrund aus Holz montiert werden, wenn ein Abstand von mindestens 1 cm zwischen dem Gerät und dem Untergrund besteht. Alternativ können Sie eine feuerfeste Platte, z. B. eine Rigipsplatte zwischen dem Gerät und dem Untergrund anbringen.



## 2. BESTIMMUNGSGEMÄßE VERWENDUNG (FORTSETZUNG)

Legen Sie keine Gegenstände, wie z. B. Kleidungsstücke, auf das Gerät.

Verwenden Sie das Gerät nicht zum Beheizen von Fahrzeugen.

Verwenden Sie das Gerät nicht in der Nähe von Benzin, Lösungsmitteln, Lacken oder anderen leicht entflammbaren Dämpfen oder in Räumen, in denen diese aufbewahrt werden.

Das Gerät darf nicht als Heizgerät für Babys/Kinder oder Tiere verwendet werden.

Verletzungsgefahr durch Infrarot-Strahlung!

Halten Sie sich nicht zu lange in unmittelbarer Nähe des Gerätes auf. Schauen Sie nicht längere Zeit direkt in das Gerät. Halten Sie die Mindestabstände ein.

Um Stromschläge zu vermeiden, niemals irgendeinen Teil des Produkts öffnen.  
Im Geräteinneren befinden sich keine vom Benutzer zu wartenden Teile.

Eigenmächtige bauliche Veränderungen, An- oder Umbauten am Gerät sind verboten.

### Personalqualifikation

Das Gerät darf nur von Personen benutzt werden, die über ausreichende physische, sensorische und geistige Fähigkeiten sowie über entsprechendes Wissen und Erfahrung verfügen. Andere Personen dürfen das Gerät nur benutzen, wenn sie von einer für ihre Sicherheit zuständigen Person beaufsichtigt oder angeleitet werden.

Personen, die dieses Gerät verwenden, müssen:

- sich der Gefahren bewusst sein, die beim Arbeiten mit Elektrogeräten entstehen.
- die Bedienungsanleitung, insbesondere das Kapitel Sicherheitshinweise, gelesen und verstanden haben.

Wartungstätigkeiten, die das Öffnen des Gehäuses erfordern, dürfen nur von Elektrofachbetrieben oder vom Lieferanten durchgeführt werden.

# 3. LIEFERUMFANG

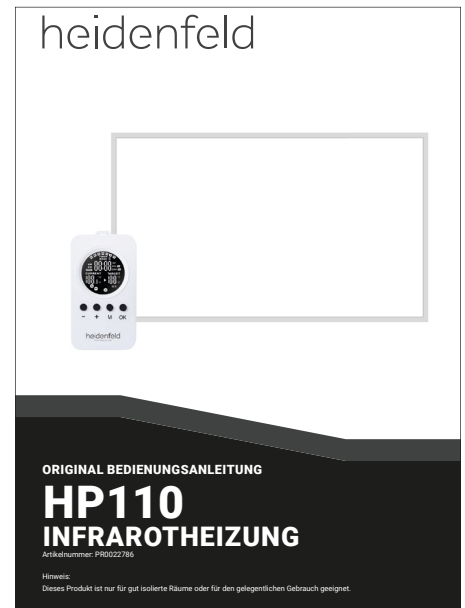
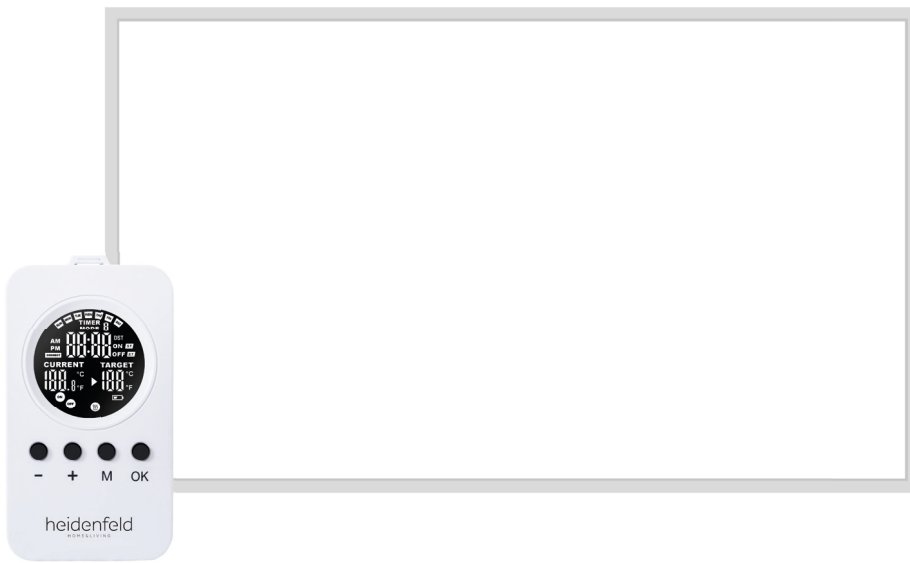

1x Infrarot-Heizplatte  
inklusive Thermostat  
(benötigt 2x AAA-Batterien,  
nicht im Lieferumfang enthalten)

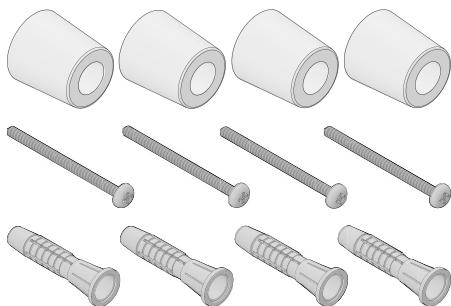

4x Abstandshalter  
4x Schraube  
4x Dübel

1x Bedienungsanleitung  
oder QR-Code-Flyer

# 4. MONTAGE

## Hinweis:

Vor der Montage Sicherheitshinweise und bestimmungsgemäße Verwendung beachten!

Temperatursensor im Raum nicht innerhalb des Strahlungsbereichs (130 Grad) der Infrarotheizung platzieren. Wird der Sensor zu nah platziert, wird die Temperaturerfassung beeinträchtigt.

**Bemaßungen und Bohrmaße (mm) der einzelnen Modelle für Heidenfeld Infrarotheizung HP110 bei horizontaler und vertikaler Ausrichtung**

### PR0022786-02 (600 Watt)

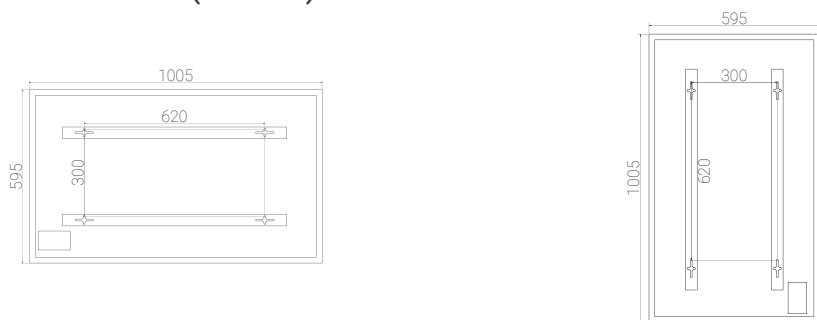

### PR0022786-04 (800 Watt)

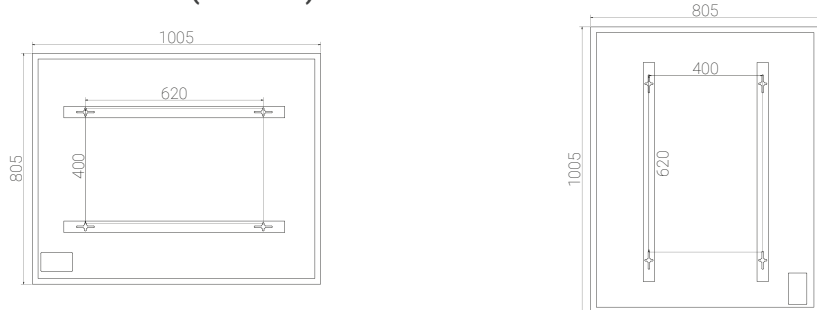

### PR0022786-01 (1000 Watt)

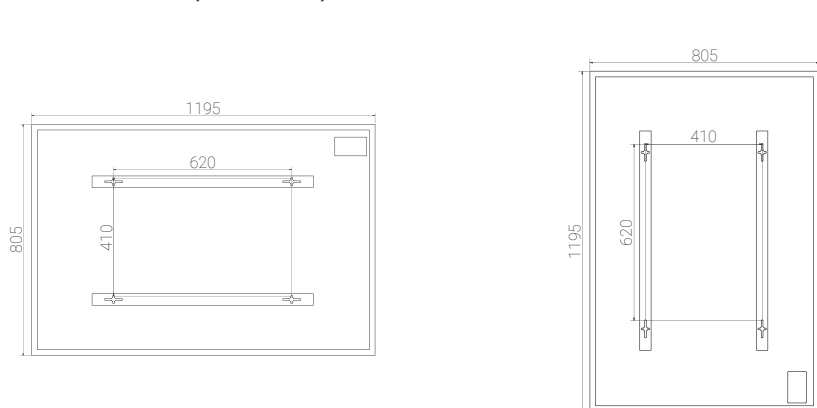

# 4. MONTAGE (FORTSETZUNG)

PR0022786-03 (1200 Watt)

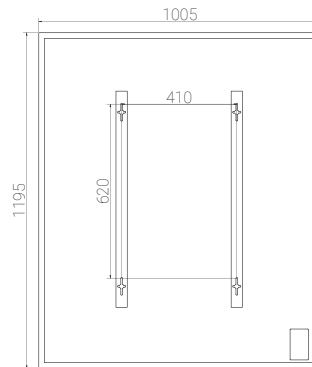
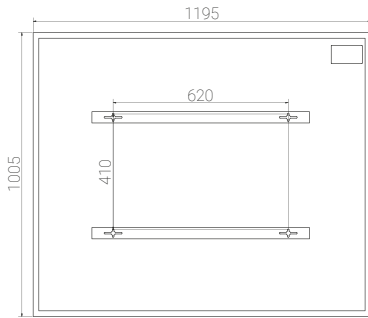

Bitte halten Sie folgende Sicherheitsabstände ein:

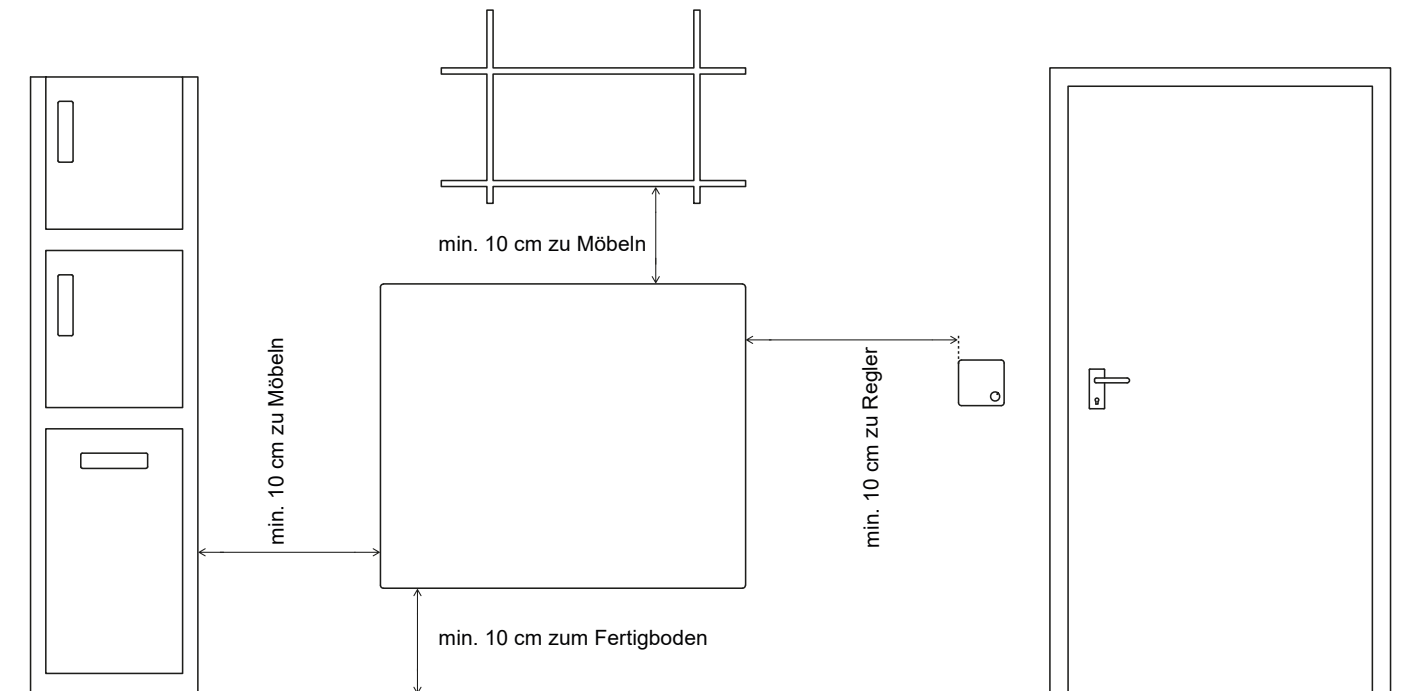

# 4. MONTAGE (FORTSETZUNG)

## Installation

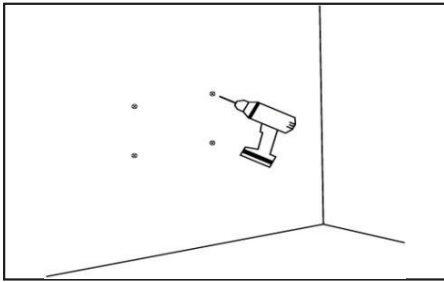

### Schritt 1

Übertragen Sie mithilfe eines Bleistifts, Zollstocks und einer Wasserwaage die Befestigungspunkte auf der Rückseite der Heizplatte auf Ihre Wand.

Bohren Sie nun die Montagelöcher, verwenden Sie hierfür einen 8 mm-Steinbohrer (siehe Bild).

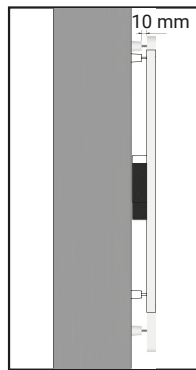
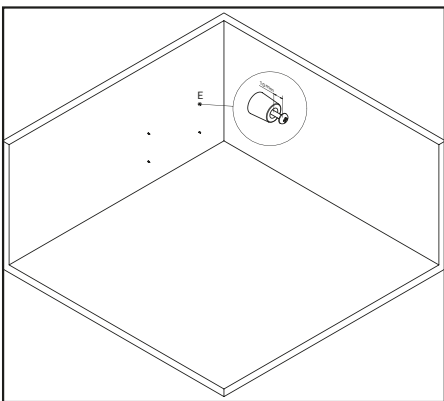

Seitenansicht

### Schritt 2

Stecken Sie anschließend die mitgelieferten Dübel in die Bohrungen und befestigen Sie die Distanzbuchsen mit den vier Kreuzschlitzlinsenkopfschrauben.

### Wichtig:

**Der Abstand von ca. 1 cm zwischen Schraubenkopf und Distanzhülse muss eingehalten werden (siehe Bild).**

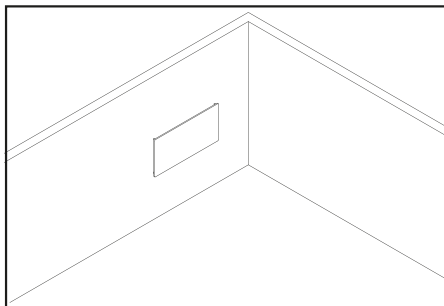

### Schritt 3

Hängen Sie nun die Heizplatte ein und vergewissern Sie sich, dass die Schraubenköpfe ordnungsgemäß an den vier Befestigungspunkten der Heizplatte eingerastet sind.



## WARNUNG

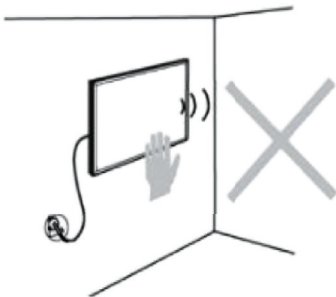

Während des Betriebes nicht berühren.

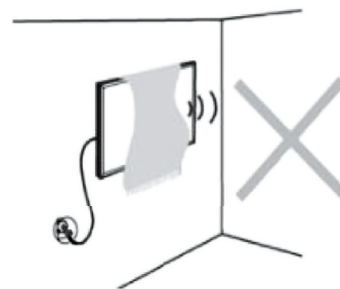

Nicht bedecken.

# 5. ERKLÄRVIDEOS

Klicken Sie auf das Bild, den Link oder den nebenstehenden QR-Code, um das Video zu starten.

Welche Heizplatte soll ich kaufen? - Kaufberatung | Vergleich Heidenfeld Infrarotheizungen



<https://youtu.be/VykV38eL9wI>

Heidenfeld Heizplatten FAQ | App & Fernbedienung | Tutorial | HP110 | HP120 | HP130 | HS100



<https://youtu.be/0zj32VY33pA>

# 6. BEDIENUNG

## App-Steuerung

Es gibt viele verschiedene Smart Home-Steuerungen, auf die wir im Rahmen dieser Bedienungsanleitung nicht eingehen können.

Im Folgenden wird exemplarisch die Steuerung über die Tuya Smart-App dargestellt.

### Hinweis:

Apps werden ständig weiterentwickelt und verbessert. Es kann daher vorkommen, dass die Beschreibung der App in dieser Bedienungsanleitung nicht mehr der aktuellsten App-Version entspricht.

### Hinweis:

Das Gerät kann nur in ein 2,4 GHz-Netzwerk eingebunden werden.

## Variante 1: Koppeln mit Bluetooth und WLAN



1. Installieren Sie die Tuya Smart-App aus dem App Store oder Google Play Store. Sie haben zusätzlich die Option, mit Ihrem Smartphone den QR-Code zu scannen, um zur App zu gelangen.
2. Öffnen Sie die App und registrieren Sie sich. Melden Sie sich hier mit einer gültigen E-Mail-Adresse an.
3. Stellen Sie sicher, dass an Ihrem Smartphone WLAN und Bluetooth aktiviert sind.
4. Schalten Sie die Heizplatte ein und vergewissern Sie sich, dass Sie sich im Radius Ihres WLANs befinden.
5. Öffnen Sie die Bluetooth-Einstellungen Ihres Smartphones, suchen Sie den Empfänger TY (Tuya Smart) und koppeln Sie diesen. Anschließend bestätigen Sie noch die Standortfreigabe.
6. Die Heizplatte sollte nun im Bereich der Geräteerkennung gefunden werden. Fügen Sie die Platte hinzu. Ist dieser Schritt abgeschlossen, drücken Sie auf Fertigstellung. Das Gerät ist nun erfolgreich gekoppelt.

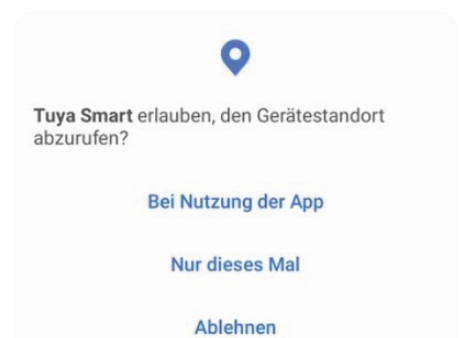
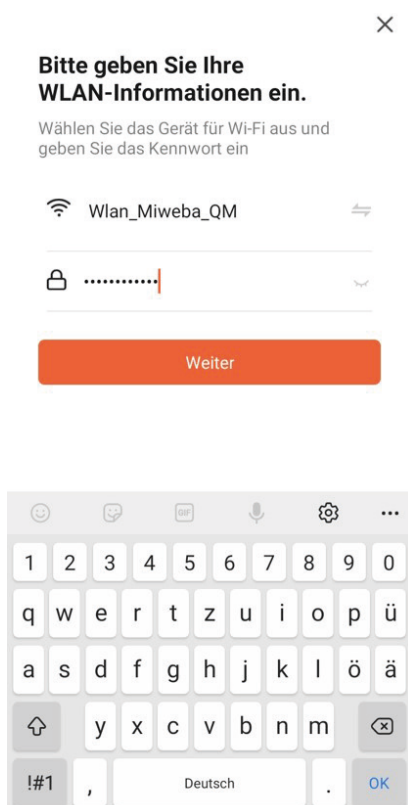

# 6. BEDIENUNG (FORTSETZUNG)

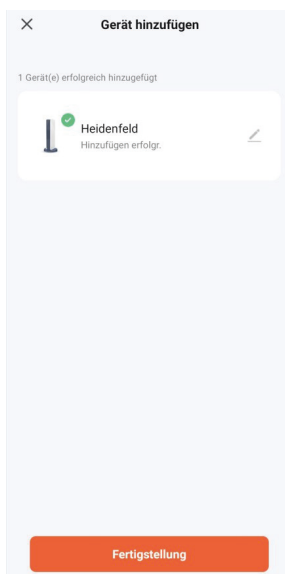
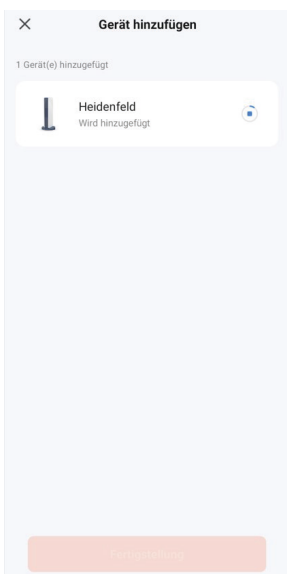
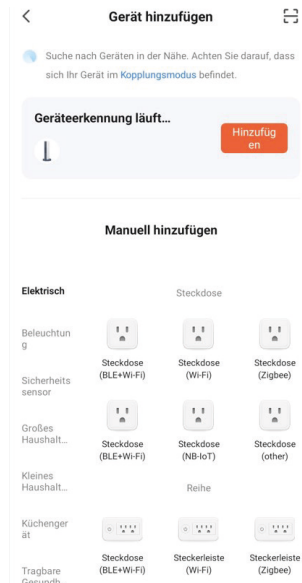
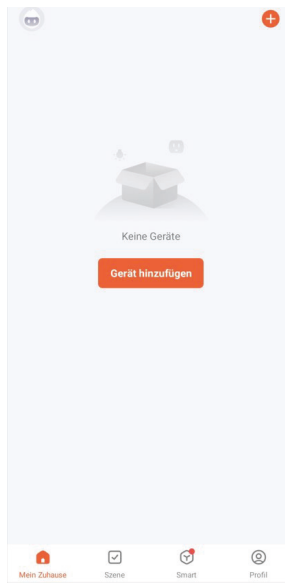
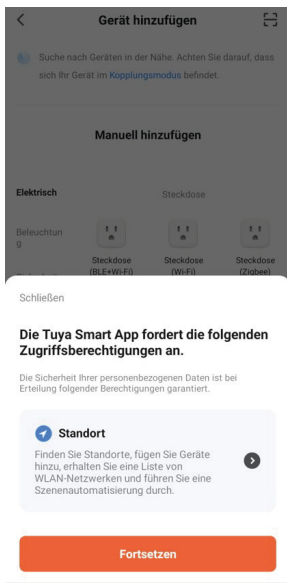



# 6. BEDIENUNG

## (FORTSETZUNG)

### Variante 2: Koppeln des Geräts über die manuelle Suche

1. Prüfen Sie, ob die LED-Anzeige rot blinkt. Öffnen Sie nun die App.
2. Klicken Sie auf Gerät hinzufügen. Wählen Sie hier in der linken Spalte Weitere.
3. Nun wählen Sie den Anschluss WIFI aus.  
Auch hier geben Sie das WLAN-Passwort ein und achten auf die 2,4 GHz-Verbindung zum Router.
4. Bestätigen Sie im nächsten Schritt, dass die LED-Anzeige schnell blinkt und warten Sie wieder bis zu 2 Minuten.  
Die Platte sollte nun gefunden werden. Klicken Sie auf Fertigstellen. Die App öffnet sich. Die LED-Anzeige leuchtet jetzt auch dauerhaft rot.

### Auto-Modus (manuell)



Sie haben die Möglichkeit, die Heizplatte über zwei verschiedenen Arten zu steuern: Auto- oder Smart-Funktion.

Unter der Funktionstaste Modus in der App wählen Sie Auto-Modus, um die gewünschte Raumtemperatur manuell einzustellen. Wenn der Temperaturunterschied 2 – 3 °C beträgt, leuchtet die Kontrollleuchte grün auf. Hierbei wechselt die Anzeige von Standby auf Aufheizen. Die Heizplatte schaltet sich je nach Raumtemperatur ( $\pm 2 - 3$  °C) automatisch ein bzw. aus.

### Smart-Modus (programmierbar)

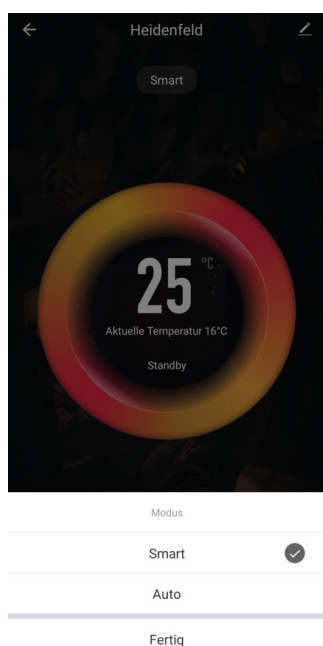

Um die Platte zu programmieren, wechseln Sie auf den Smart-Modus, hier bleibt die Platte auf Standby, bis die gewünschten Parameter (Wochentag, Uhrzeit, Heizdauer, Temperatur) eingestellt wurden.

## 6. BEDIENUNG (FORTSETZUNG)



Wählen Sie hier Einstellungen.

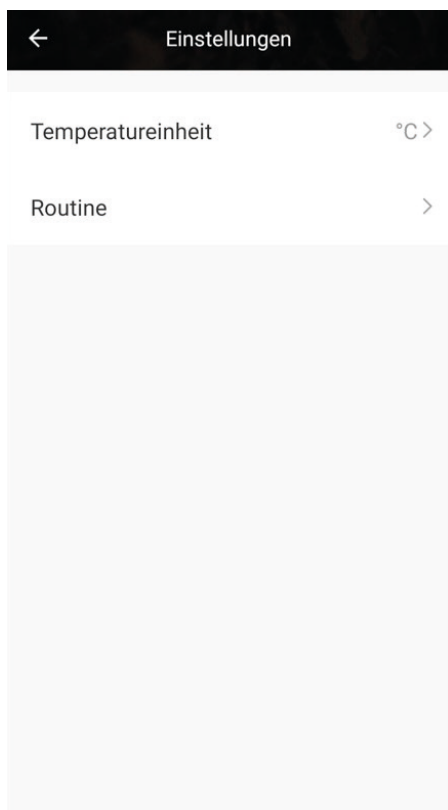

Unter Temperatureinheit können Sie zwischen Fahrenheit und Grad Celsius wählen.

## 6. BEDIENUNG (FORTSETZUNG)

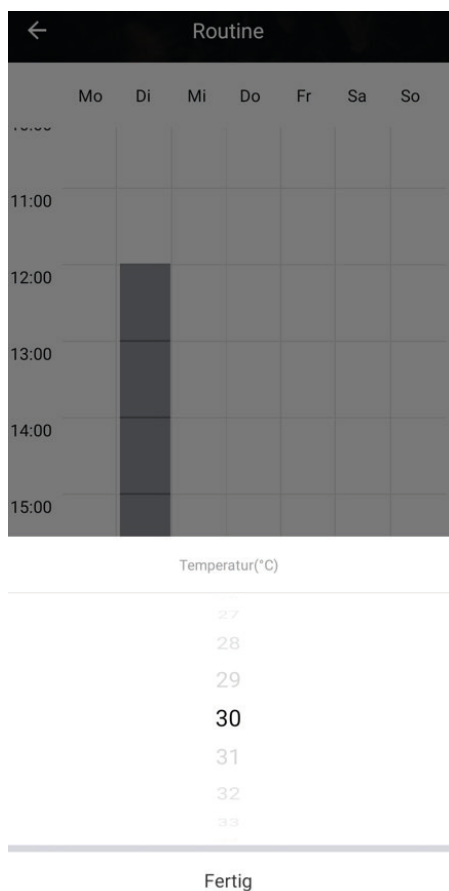

Unter dem Feld Routine gelangen Sie zur Programmierung.

Wählen Sie hier beliebig viele Wochentage und Uhrzeiten aus, zu denen die Platte ein- und ausgeschaltet werden soll.

Es erscheint ein Feld mit Einstellungen und Löschen.

Wählen Sie Einstellungen, um die gewünschte Temperatur festzulegen.

Unter Löschen widerrufen Sie den Befehl.

Um die programmierten Zeiten optisch besser zu visualisieren, sind diese in unterschiedlichen Farben dargestellt.



Nach dem Ausschalten der Heizplatte blinkt das rote Licht. Bei erneutem Anschluss wird das Gerät automatisch gekoppelt. Wenn das Gerät auf dem Bildschirm angezeigt wird, kann es über die Tuya Smart-App verwendet werden.

# 6. BEDIENUNG

## (FORTSETZUNG)

### Fehlerbehebung

Wenn Ihre Heizplatte nicht funktioniert, befolgen Sie bitte diese Anweisungen:

- Vergewissern Sie sich, dass Ihre Sicherung am Sicherungskasten eingelegt ist.
- Vergewissern Sie sich, dass die Heizplatte eingesteckt ist und die Steckdose ordnungsgemäß funktioniert.

Wenn das Gerät immer noch nicht richtig funktioniert, wenden Sie sich an Ihren Händler für die weitere Vorgehensweise.

#### Hinweis:

Wenn ein Problem mit der Heizplatte auftritt, versuchen Sie bitte nicht, die Heizplatte selbst zu öffnen oder zu reparieren. Dies führt zum Erlöschen der Gewährleistung und kann zu Schäden oder Verletzungen führen. Wenn das Problem weiterhin besteht, wenden Sie sich bitte an Ihren Händler.

# 7. TECHNISCHE DATEN

Eigenschaften	PR0022786-02 (600 W): 100,5 x 59,5 x 2,2 cm; 4,2 kg; Raumgrößen bis 16 m <sup>2</sup> PR0022786-04 (800 W): 100,5 x 80,5 x 2,2 cm; 5,2 kg; Raumgrößen bis 19 m <sup>2</sup> PR0022786-01 (1000 W): 119,5 x 80,5 x 2,2 cm; 6,4 kg; Raumgrößen bis 25 m <sup>2</sup> PR0022786-03 (1200 W): 119,5 x 100,5 x 2,2 cm; 7,6 kg; Raumgrößen bis 30 m <sup>2</sup>
Heizleistung	Je nach Variante 600 W, 800 W, 1000 W, 1200 W
Betriebsart	Elektrisch
Betriebsspannung	230 V AC, 50 Hz
Netzstecker	Schutzkontaktstecker (Typ C-CEE 7/4)
Kabellänge	1,8 m
Art der Bedienung	App-Steuerung (Tuya Smart-App), Fernbedienung
Einsatzbereiche	Innenräume
Bestimmungsgemäße Verwendung	Wand- und Deckenmontage
Schutzklasse	Klasse 1
Schutzart	IP54
Sicherheit	Überhitzungsschutz
Wärmeart	Infrarot-Strahlungswärme
Einstellbarer Temperaturbereich	0 °C – 40 °C, verstellbar in 1 °C-Schritten
Oberflächentemperaturen	bis zu 125 °C
Sicherheitsabstände montiert	seitlich: 10 cm, oben: 10 cm, unten: 10 cm
Garantie	10 Jahre
Lebensdauer	>100000 Stunden
Temperatursteuerung	Mittels App oder Fernbedienung
Fenster-Auf-Erkennung	Automatische Abschaltung der Heizung beim Erkennen eines offenen Fensters
Material Rahmen	Aluminium
Oberfläche	weiß
Produkthighlights	10 Jahre Garantie, Steuerung per App oder Fernbedienung, Raumgrößen bis zu 30 m <sup>2</sup> , Fenster-Auf-Erkennung, Infrarot-Strahlungswärme

Technische Änderungen ohne vorherige Ankündigung und Irrtum vorbehalten.

## Zubehör:

PR0026747-01 Miweba Heidenfeld Heizung Wandmontage-Set HP100/HP105

# 8. PRODUKTINFORMATIONEN

gemäß Anhang II der Verordnung (EU) 2015/1188  
zur Durchführung der Richtlinie 2009/125/EG des Europäischen Parlaments und des Rates im Hinblick  
auf die Festlegung von Anforderungen an die umweltgerechte Gestaltung von Einzelraumheizgeräten

<b>Modellkennung: PR0022786-02</b>				<b>Art der Wärmeleistung/Raumtemperaturkontrolle</b>	
<b>Modell: Heidenfeld HP110 Infrarotheizung 600 W</b>				einstufige Wärmeleistung, keine Raumtemperaturkontrolle	nein
<b>Angabe</b>	<b>Symbol</b>	<b>Wert</b>	<b>Einheit</b>	zwei oder mehr manuell einstellbare Stufen, keine Raumtemperaturkontrolle	nein
<b>Wärmeleistung</b>				Raumtemperaturkontrolle mit mechanischem Thermostat	nein
Nennwärmeleistung	$P_{nom}$	0,60	kW	mit elektronischer Raumtemperaturkontrolle	nein
Mindestwärmeleistung (Richtwert)	$P_{min}$	N. A.	kW	elektronische Raumtemperaturkontrolle und Tageszeitregelung	nein
Maximale kontinuierliche Wärmeleistung	$P_{max,c}$	0,60	kW	elektronische Raumtemperaturkontrolle und Wochentagsregelung	ja
<b>Hilfsstromverbrauch</b>				<b>Sonstige Regelungsoptionen (Mehrfachnennungen möglich)</b>	
Bei Nennwärmeleistung	$e_{l,max}$	N. A.	kW	Raumtemperaturkontrolle mit Präsenzerkennung	nein
Bei Mindestwärmeleistung	$e_{l,min}$	N. A.	kW	Raumtemperaturkontrolle mit Erkennung offener Fenster mit Fernbedienungsoption	ja nein
Im Bereitschaftszustand	$e_{l,SB}$	N. A.	kW	mit adaptiver Regelung des Heizbeginns	nein
<b>Kontaktangaben</b>	Tel. +49 (0) 9544 / 987908-0 Miweba GmbH Gewerbepark 20 96149 Breitengüßbach			mit Betriebszeitbegrenzung	nein
	Mail: info@miweba.de Web: https://www.miweba.de WEEE-Reg.-Nr. DE54010438			mit Schwarzkugelsensor	nein

<b>Modellkennung: PR0022786-04</b>				<b>Art der Wärmeleistung/Raumtemperaturkontrolle</b>	
<b>Modell: Heidenfeld HP110 Infrarotheizung 800 W</b>				einstufige Wärmeleistung, keine Raumtemperaturkontrolle	nein
<b>Angabe</b>	<b>Symbol</b>	<b>Wert</b>	<b>Einheit</b>	zwei oder mehr manuell einstellbare Stufen, keine Raumtemperaturkontrolle	nein
<b>Wärmeleistung</b>				Raumtemperaturkontrolle mit mechanischem Thermostat	nein
Nennwärmeleistung	$P_{nom}$	0,80	kW	mit elektronischer Raumtemperaturkontrolle	nein
Mindestwärmeleistung (Richtwert)	$P_{min}$	N. A.	kW	elektronische Raumtemperaturkontrolle und Tageszeitregelung	nein
Maximale kontinuierliche Wärmeleistung	$P_{max,c}$	0,80	kW	elektronische Raumtemperaturkontrolle und Wochentagsregelung	ja
<b>Hilfsstromverbrauch</b>				<b>Sonstige Regelungsoptionen (Mehrfachnennungen möglich)</b>	
Bei Nennwärmeleistung	$e_{l,max}$	N. A.	kW	Raumtemperaturkontrolle mit Präsenzerkennung	nein
Bei Mindestwärmeleistung	$e_{l,min}$	N. A.	kW	Raumtemperaturkontrolle mit Erkennung offener Fenster mit Fernbedienungsoption	ja nein
Im Bereitschaftszustand	$e_{l,SB}$	N. A.	kW	mit adaptiver Regelung des Heizbeginns	nein
<b>Kontaktangaben</b>	Tel. +49 (0) 9544 / 987908-0 Miweba GmbH Gewerbepark 20 96149 Breitengüßbach			mit Betriebszeitbegrenzung	nein
	Mail: info@miweba.de Web: https://www.miweba.de WEEE-Reg.-Nr. DE54010438			mit Schwarzkugelsensor	nein

# 8. PRODUKTINFORMATIONEN

## (FORTSETZUNG)

gemäß Anhang II der Verordnung (EU) 2015/1188  
zur Durchführung der Richtlinie 2009/125/EG des Europäischen Parlaments und des Rates im Hinblick  
auf die Festlegung von Anforderungen an die umweltgerechte Gestaltung von Einzelraumheizgeräten

<b>Modellkennung: PR0022786-01</b>				<b>Art der Wärmeleistung/Raumtemperaturkontrolle</b>	
<b>Modell: Heidenfeld HP110 Infrartheizung 1000 W</b>				einstufige Wärmeleistung, keine Raumtemperaturkontrolle	nein
<b>Angabe</b>	<b>Symbol</b>	<b>Wert</b>	<b>Einheit</b>	zwei oder mehr manuell einstellbare Stufen, keine Raumtemperaturkontrolle	nein
<b>Wärmeleistung</b>				Raumtemperaturkontrolle mit mechanischem Thermostat	nein
Nennwärmeleistung	$P_{nom}$	1,00	kW	mit elektronischer Raumtemperaturkontrolle	nein
Mindestwärmeleistung (Richtwert)	$P_{min}$	N. A.	kW	elektronische Raumtemperaturkontrolle und Tageszeitregelung	nein
Maximale kontinuierliche Wärmeleistung	$P_{max,c}$	1,00	kW	elektronische Raumtemperaturkontrolle und Wochentagsregelung	ja
<b>Hilfsstromverbrauch</b>				<b>Sonstige Regelungsoptionen (Mehrfachnennungen möglich)</b>	
Bei Nennwärmeleistung	$e_{l,max}$	N. A.	kW	Raumtemperaturkontrolle mit Präsenzerkennung	nein
Bei Mindestwärmeleistung	$e_{l,min}$	N. A.	kW	Raumtemperaturkontrolle mit Erkennung offener Fenster mit Fernbedienungsoption	ja nein
Im Bereitschaftszustand	$e_{l,SB}$	N. A.	kW	mit adaptiver Regelung des Heizbeginns	nein
<b>Kontaktangaben</b>	Tel. +49 (0) 9544 / 987908-0 Miweba GmbH Gewerbepark 20 96149 Breitengüßbach			mit Betriebszeitbegrenzung	nein
	Mail: info@miweba.de Web: https://www.miweba.de WEEE-Reg.-Nr. DE54010438			mit Schwarzkugelsensor	nein

<b>Modellkennung: PR0022786-03</b>				<b>Art der Wärmeleistung/Raumtemperaturkontrolle</b>	
<b>Modell: Heidenfeld HP110 Infrartheizung 1200 W</b>				einstufige Wärmeleistung, keine Raumtemperaturkontrolle	nein
<b>Angabe</b>	<b>Symbol</b>	<b>Wert</b>	<b>Einheit</b>	zwei oder mehr manuell einstellbare Stufen, keine Raumtemperaturkontrolle	nein
<b>Wärmeleistung</b>				Raumtemperaturkontrolle mit mechanischem Thermostat	nein
Nennwärmeleistung	$P_{nom}$	1,20	kW	mit elektronischer Raumtemperaturkontrolle	nein
Mindestwärmeleistung (Richtwert)	$P_{min}$	N. A.	kW	elektronische Raumtemperaturkontrolle und Tageszeitregelung	nein
Maximale kontinuierliche Wärmeleistung	$P_{max,c}$	1,20	kW	elektronische Raumtemperaturkontrolle und Wochentagsregelung	ja
<b>Hilfsstromverbrauch</b>				<b>Sonstige Regelungsoptionen (Mehrfachnennungen möglich)</b>	
Bei Nennwärmeleistung	$e_{l,max}$	N. A.	kW	Raumtemperaturkontrolle mit Präsenzerkennung	nein
Bei Mindestwärmeleistung	$e_{l,min}$	N. A.	kW	Raumtemperaturkontrolle mit Erkennung offener Fenster mit Fernbedienungsoption	ja nein
Im Bereitschaftszustand	$e_{l,SB}$	N. A.	kW	mit adaptiver Regelung des Heizbeginns	nein
<b>Kontaktangaben</b>	Tel. +49 (0) 9544 / 987908-0 Miweba GmbH Gewerbepark 20 96149 Breitengüßbach			mit Betriebszeitbegrenzung	nein
	Mail: info@miweba.de Web: https://www.miweba.de WEEE-Reg.-Nr. DE54010438			mit Schwarzkugelsensor	nein

# 9. WARTUNG

## Warnung vor elektrischer Spannung

Arbeiten, die das Öffnen des Gehäuses erfordern, dürfen nur von autorisiertem Fachpersonal durchgeführt werden.

Berühren Sie den Netzstecker nicht mit nassen oder feuchten Händen.

Ziehen Sie nicht am Netzkabel, sondern am Netzstecker während Sie ihn aus der Netzsteckdose ziehen.

Lassen Sie die Deckenheizung immer vollständig abkühlen.

## Reinigung und Pflege

Tauchen Sie das Gerät niemals in Wasser ein!

Reinigen Sie das Gerät mit einem weichen, feuchten und fusselreifen Tuch.

Achten Sie darauf, dass keine Feuchtigkeit in das Gehäuse eindringt.

Schützen Sie die elektrischen Bauteile vor Feuchtigkeit.

Verwenden Sie keine aggressiven Reinigungsmittel wie Reinigungssprays, Lösungsmittel, alkoholhaltige Mittel oder Scheuermittel, um das Tuch zu befeuchten.

Wischen Sie das Gehäuse nach der Reinigung trocken.

# 10. ENTSORGUNG

**Achtung:** Dieses Gerät darf am Ende seiner Lebensdauer nicht über den normalen Haushaltsmüll entsorgt werden, sondern muss an einem Sammelpunkt für das Recycling von elektrischen und elektronischen Geräten abgegeben werden. Nähere Informationen erhalten Sie bei der zuständigen Entsorgungsstelle Ihrer Gemeindeverwaltung. Die Werkstoffe sind gemäß ihrer Kennzeichnung wiederverwertbar. Mit der Wiederverwendung, der stofflichen Verwertung oder anderen Formen der Verwertung von Altgeräten leisten Sie einen wichtigen Beitrag zum Schutz der Umwelt.



## Europäische Entsorgungsrichtlinie 2012/19/EU

Entsorgen Sie Ihr Gerät **in keinem Fall** über den normalen Hausmüll. Entsorgen Sie das Gerät ausschließlich über einen kommunalen oder zugelassenen Entsorgungsbetrieb. Beachten Sie hierbei die aktuell geltenden Vorschriften. Erkundigen Sie sich im Zweifelsfall bei Ihrer Stadt- bzw. Gemeindeverwaltung nach einer sach- und umweltgerechten Entsorgungsmöglichkeit.



## Batterien/Akkus

Batterien/Akkus können Giftstoffe enthalten, die der Gesundheit und der Umwelt schaden. Dieses Produkt enthält Batterien, die der Europäischen Richtlinie 2006/66/EG unterliegen und **in keinem Fall** mit dem normalen Hausmüll entsorgt werden dürfen. Entsorgen Sie Batterien/Akkus unbedingt entsprechend den geltenden gesetzlichen Bestimmungen. Entfernen Sie vor der Entsorgung dieses Geräts alle Batterien/Akkus und geben Sie diese an einer Annahmestelle für das Recycling von Batterien oder elektrischen und elektronischen Geräten ab.



## Recycling

Ihr neues Gerät wurde auf dem Weg zu Ihnen durch die Verpackung geschützt. Verpackungsmaterialien können dem Rohstoffkreislauf wieder zugeführt werden. Bitte helfen Sie mit und entsorgen Sie die Verpackung umweltgerecht. Über aktuelle Entsorgungswege informieren Sie sich bei Ihrem Händler oder über Ihre kommunale Entsorgungseinrichtung.



# 11. HAFTUNGSAUSSCHLUSS

Alle Rechte vorbehalten.

Für etwaige Ungenauigkeiten oder unpassende Angaben in dieser Bedienungsanleitung kann die Miweba GmbH nicht verantwortlich gemacht werden. Die Informationen in diesem Dokument können ohne vorherige Ankündigung geändert werden, es besteht jedoch keine Verpflichtung zu einer laufenden Aktualisierung. Design- und Geräteänderungen, die der Verbesserung des Produktionsprozesses oder des Produktes dienen, bleiben vorbehalten.

# 12. GARANTIEBEDINGUNGEN

Die Miweba GmbH gewährt Verbrauchern für entsprechend gekennzeichnete Produkte zusätzlich zu der gesetzlichen Gewährleistung eine Herstellergarantie. Unsere Garantiebedingungen finden Sie hier (klicken Sie auf den QR-Code oder den Link, um dorthin zu gelangen):

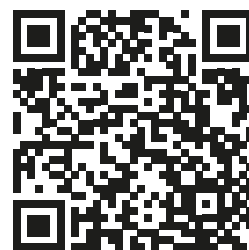



[l.miweba.de/10jahre](https://l.miweba.de/10jahre)

# 13. KONFORMITÄT

Mit dem CE-Zeichen erklärt der Inverkehrbringer, dass das Produkt die grundlegenden Anforderungen und Richtlinien der europäischen Bestimmungen erfüllt.

# Miweba GmbH

 Gewerbepark 20  
96149 Breitengüßbach  
 09544 9879080  
 kundenservice@miweba.de  
WEEE-Nr. DE54010438

 **MIWEBA.DE**  
 /miwebagmbh  /miwebaTV  /miweba.de