

DE



KLIMATRONIC[®]

DryFix 50 select APP



Luftentfeuchter
Bedienungsanleitung

1

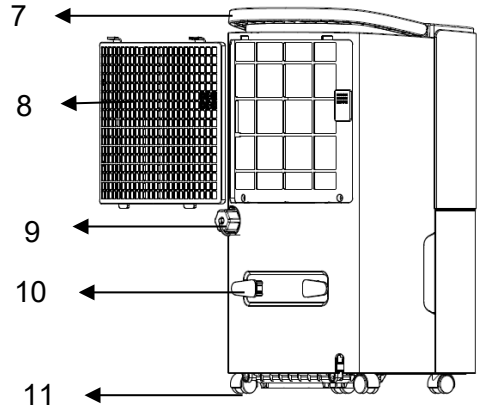
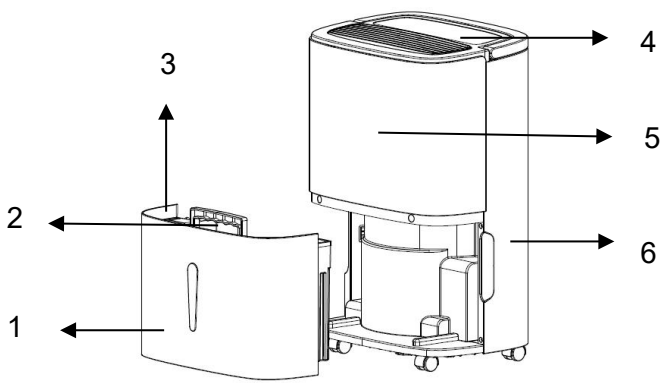

2

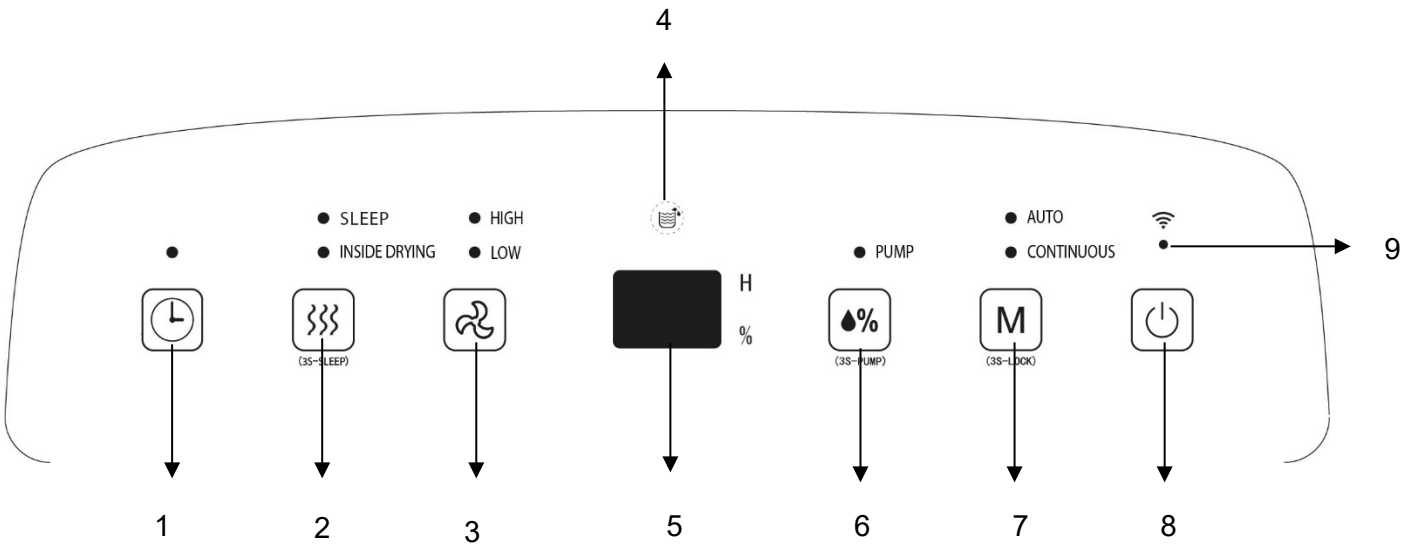

3



- Bitte nehmen Sie das Gerät nicht in der Nähe von Heizgeräten und entflammbar oder gefährlichen Gegenständen in Betrieb.
- Wird der Entfeuchter in einem Raum mit gasbetriebenen Geräten verwendet, so muss der Raum regelmäßig und häufig gelüftet werden.
- Bitte leeren und trocknen Sie den Wassertank und das Gerät, wenn es über längere Zeit nicht benutzt wird. Dies hilft Schimmelentstehung und unangenehme Gerüche im Inneren des Gerätes vorzubeugen.
- Bitte legen Sie keine schweren Gegenstände auf das Gerät.
- Bitte hängen Sie keine Gardinen oder nasse Kleidungsstücke direkt vor den Luftauslass auf, dies wird zur Überlastung des Gerätes führen.
- Der Drainageschlauch darf bei niedrigen Umgebungstemperaturen nicht nach draußen geführt werden.
- Bitte entleeren Sie den Wasserbehälter bevor Sie das Gerät transportieren, um Verschütten des Wassers zu vermeiden.
- Kippen Sie das Gerät bitte nicht, da auslaufendes Wasser Schäden am Gerät verursachen könnte.
- Bitte betreiben Sie das Gerät nie draußen. Sonne, Regen oder niedrige Temperaturen können zum Schaden am Gerät oder einem Stromschlag führen.
- Bitte decken Sie das Aus- oder Einlassgitter nie ab.
- Das Gerät sollte mit einem Abstand von mindestens 50cm zur Wand oder zu sonstigen Hindernissen/Objekten aufgestellt werden.
- Bitte halten Sie den Staubfilter und die Luftaus-/Einlassgitter sauber. Diese sollten regelmäßig gereinigt

werden, um eine optimale Geräteleistung zu gewährleisten.

- Bitte schalten Sie das Gerät nicht durch das Ziehen des Netzsteckers aus, bitte nutzen Sie hierfür die Ein/ Aus-Taste.

Wichtig.

Das Gerät muss immer aufrecht gelagert und transportiert werden.

Im Zweifelsfall empfehlen wir, mindestens 24 Stunden zu warten, bis Sie das Gerät wieder einschalten.

Steuerung per Smartphone / SUNTEC Wellness -App

- Bitte laden Sie die „**SUNTEC Wellness**“ App aus dem App Store oder Google Play herunter, und installieren Sie sie.
- Bitte folgen Sie den Schritt-für-Schritt-Anweisungen in der App, um Ihr Gerät mit dem WLAN zu verbinden und die Steuerung einzurichten.
- Funktioniert mit den gängigsten Sprachassistenten von Amazon und Google.
- Um die Sprachfunktion von Amazon oder Google zu nutzen ist es notwendig, das Gerät einmalig mit der „**SUNTEC Wellness**“ App zu koppeln. Alle weiteren Schritte werden Ihnen in der App angezeigt.
- Bei weiteren Fragen zu der App besuchen Sie bitte unsere Web-Seite.

www.suntec-wellness.de/suntec-app/

Installation

- Um Energie zu sparen und optimale Leistung des Gerätes zu ermöglichen, schließen Sie bitte alle Türen und Fenster im Raum.
- Bitte stellen Sie das Gerät auf einen ebenen, flachen Untergrund.
- Um laute Geräusche und Vibrationen zu vermeiden, können Sie unter dem Gerät einen kleinen Teppich oder eine Gummimatte platzieren.

Komponenten (1)

1	Wassertank	7	Handgriff
2	Wassertank- Handgriff	8	Staub- und Aktivkohlefilter
3	Wassertankabdeckung	9	Drainageöffnung mit Deckel und
4	Bedienfeld	10	Kabelaufbewahrung
5	Frontseite	11	Rollen
6	Rückseite		

Bedienfeld (2)

1	Timer- Taste	5	LED Display
2	Interne Trocknung- Taste	6	Feuchtigkeitsgrad- Taste
3	Windgeschwindigkeit- Taste	7	Modus- Taste
4	Wassertank voll- Indikator	8	Ein/ Aus- Taste
		9	WiFi

Ein/ Aus:

- Bitte schließen Sie den Stecker des Gerätes an eine Netzsteckdose an.
- Stellen Sie bitte sicher, dass der Wassertank vor dem Einschalten leer ist.
- Bitte drücken Sie die Ein/Aus-Taste (8), um das Gerät ein- bzw. auszuschalten.

- Das Gerät startet beim Einschalten aus dem Standby- Modus automatisch mit der vorherigen Einstellung. Haben Sie den Netzstecker gezogen oder das Gerät hat eine interne Trocknung durchgeführt, betätigen Sie bitte die Modus- Taste (7), um den gewünschten Modus zu wählen.

Modus:

- Bitte drücken Sie nach dem Einschalten des Gerätes die Modus-Taste (7), um zwischen automatischer Entfeuchtung und kontinuierlicher Entfeuchtung auszuwählen. Die dazugehörige Indikationsleuchte leuchtet auf.

Automatische Entfeuchtung:

- Bitte betätigen Sie die Modus- Taste (7), um die Funktion „automatische Entfeuchtung“ einzuschalten; der entsprechende Indikator leuchtet auf.
- Die Zielluftfeuchtigkeit lässt sich in 5% Schritten durch das Betätigen der Feuchtigkeitsgrad- Taste (6) zwischen 30% und 80% einstellen.
- Betätigen Sie bitte die Windgeschwindigkeit- Taste (3), um zwischen hoher und niedriger Windgeschwindigkeit zu wählen.
- Bei einer Raumluftfeuchtigkeit, die 5% geringer als der eingestellte Wert ist, wird nur die Ventilatorfunktion aktiviert. Sobald die Raumfeuchtigkeit 5% höher als der eingestellte Wert ist, startet der Kompressor automatisch.

Kontinuierliche Entfeuchtung:

- Bitte betätigen Sie die Modus- Taste (7), um die kontinuierliche Entfeuchtungsfunktion einzuschalten. Dieser Modus kann unabhängig von der bestehenden Luftfeuchtigkeit genutzt werden. Um zwischen hoher und niedriger Windgeschwindigkeit zu wählen, betätigen Sie bitte die Windgeschwindigkeit- Taste (3). Der Feuchtigkeitsgrad lässt sich in diesem Modus nicht einstellen.

Interne Trocknung:

- Bitte betätigen Sie die interne Trocknung- Taste (2), um die interne Trocknung zu aktivieren. Der Trocknungsprozess dauert ca. eine Stunde und dient der Vermeidung von Schimmelbildung.
- Während der internen Trocknung wird dauerhaft die Meldung „CL“ auf dem Display angezeigt und alle anderen Modi werden deaktiviert.
- Um den Trocknungsprozess zu stoppen betätigen Sie bitte erneut die Trocknung- Taste (2). Das Gerät bleibt in Betrieb und schaltet sich automatisch in den zuvor eingestellten Modus.
- Bitte betätigen Sie die Ein/ Aus- Taste (8), um die interne Trocknung zu beenden und das Gerät in den Stand-by-Modus zu versetzen.

Timer:

- Bitte drücken Sie die Timer- Taste (1), um die gewünschte Zeit stundenweise von 0-24 Stunden einzustellen. Es dauert ca. 5 Sekunden, bis der Modus eingestellt ist, in dieser Zeit können Sie die Timer-Taste nicht betätigen. Bitte stellen Sie zuvor den gewünschten Modus ein.
- Im eingeschalteten Zustand des Gerätes drücken Sie bitte die Timer-Taste (1), um die Ausschaltzeit wie oben beschrieben einzustellen. Der Timer- Indikator leuchtet auf.
- Im ausgeschalteten Zustand des Gerätes drücken Sie bitte die Timer-Taste (1), um die Einschaltzeit wie oben beschrieben einzustellen. Der Timer- Indikator leuchtet auf und die ausgewählte Zeit wird auf dem Display angezeigt.

Kindersicherung:

- Bitte betätigen Sie die Modus- Taste (7) 3 Sekunden lang, um die Kindersicherung ein- oder auszuschalten.

Schlafmodus:

- Bitte halten Sie die Taste „Interne Trocknung“ (2) 3 Sekunden lang gedrückt, um den Schlafmodus zu de-/aktivieren.
- Im Schlafmodus werden alle Indikationslichter ausgeschaltet, das Gerät arbeitet automatisch bei niedriger Windgeschwindigkeit und der Zielluftfeuchtigkeit 50%. Diese Einstellungen können im Schlafmodus nicht manuell geändert werden. Bitte schalten Sie den Timer wie oben beschrieben ein, der Schlafmodus wird dadurch deaktiviert.
- Ist die Umgebungsluftfeuchtigkeit hoch, so wird das Gerät mit der niedrigen Windgeschwindigkeit entfeuchtet; bei niedriger Umgebungsluftfeuchtigkeit hört der Kompressor auf zu arbeiten, so dass nur die Ventilationsfunktion aktiviert bleibt.
- Um den Schlafmodus zu deaktivieren, betätigen Sie bitte die Modus- Taste (7), interne Trocknung- Taste (2) oder die Ein/Aus- Taste (8).

Wi-Fi: (3)

- Beim Anschließen des Gerätes an den Strom beginnt der WiFi- Indikator (9) an zu blinken.
- Wenn der WiFi- Indikator nicht blinkt: Bitte halten Sie die Feuchtigkeitsgrad-Taste (6) 3 Sekunden lang im Standby- Modus gedrückt, um den WiFi-Modus zu aktivieren. Die Anzeige beginnt zu blinken, um nach Geräten zum Koppeln zu suchen.
- Bitte folgen Sie den Schritt-für-Schritt-Anweisungen in der App, um Ihr Gerät mit dem WLAN zu verbinden und die Steuerung einzurichten.

WLAN bei Verbindungsfehlern und für Neuverbindungen zurücksetzen

- Wenn Sie das Gerät mit einem neuen WLAN verbinden möchten oder es Probleme beim Verbindungsversuch mit der App geben sollte, ist es nötig das WLAN zurückzusetzen.
- Bitte halten Sie die Feuchtigkeit- Taste (6) für 3 Sekunden gedrückt. Es ertönt 3 Mal ein Signal und das Gerät ist wieder bereit mit der App verbunden zu werden.
- Bitte folgen Sie anschließend den Schritt-für-Schritt Anweisungen in der App, um ihr Gerät mit dem WLAN zu verbinden und die Steuerung einzurichten.

Kondenswasserableitung

Wassertank:

- Sobald der Wassertank voll ist, stellt das Gerät den Betrieb ein. Es ertönt ein Warnton, der Indikator „Wassertank voll“ (4) leuchtet auf und die Fehlermeldung FL erscheint auf dem Display.
- Bitte schalten Sie das Gerät ab und ziehen den Netzstecker.
- Bitte ziehen Sie den Wassertank vorsichtig heraus, öffnen den Deckel des Wassertankes mithilfe des Hebels und kippen Sie das Wasser aus.
- Anschließend reinigen Sie bitte den leeren Tank, schließen den Deckel und schieben ihn daraufhin wieder vorsichtig in das Gerät hinein.

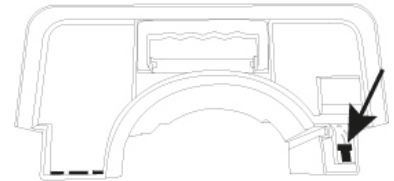

Kontinuierliche Kondenswasserableitung:

- Bitte ziehen Sie den Stecker aus der Netzsteckdose.
- Bitte entfernen Sie den Wassertank wie oben beschrieben aus dem Gerät und entnehmen den Drainageschlauch.
- Schieben Sie den Wassertank bitte ohne den Drainageschlauch wieder vorsichtig in das Gerät hinein.
- Die Drainageöffnung befindet sich auf der Rückseite des Gerätes. Bitte drehen Sie den Deckel der Drainageöffnung ab und entfernen den Stopfen.
- Bitte führen Sie den Drainageschlauch in die Öffnung hinein und platzieren Sie das andere Ende des Schlauches in ein Auffanggefäß, sodass das Wasser kontinuierlich abfließen kann.
- Achten Sie bitte darauf, dass der Schlauch fest angeschlossen ist, um Auslaufen des Wassers zu vermeiden.
- Bitte halten Sie die Taste für die Feuchtigkeitsstufe (6) 3 Sekunden lang gedrückt, um die kontinuierliche Entfeuchtung zu starten.

Wartung

Um Verletzungen zu vermeiden, schalten Sie das Gerät bitte aus und ziehen Sie den Netzstecker, bevor Sie mit der Wartung oder Reinigung beginnen.

Reinigung

- Bitte ziehen Sie den Netzstecker.
- Bitte reinigen Sie das Gerät mit einem trockenen, weichen Tuch. Für starke Verschmutzungen nutzen Sie bitte ein leicht angefeuchtetes Tuch.
- Bitte verwenden Sie keine chemischen Lösungsmittel (wie Benzin, Alkohol etc.). Die Oberfläche sowie das ganze Gehäuse können beschädigt werden.

Staubfilter reinigen

- Bitte entfernen Sie vorsichtig den Filter aus dem Gerät.
- Um den Staub von dem Filter zu entfernen, verwenden Sie bitte einen Staubsauger oder tupfen ihn leicht ab.
- Wenn der Filter stark verschmutzt ist, waschen Sie ihn bitte in Wasser mit neutralem Reinigungsmittel, spülen gut mit Wasser nach und lassen ihn trocknen.
- Bitte setzen Sie den Filter wieder vorsichtig in das Gerät ein.
- Führen Sie diesen Prozess ca. alle 2 Wochen durch, um die optimale Leistung des Gerätes sicherzustellen.

Lagerung

- Bitte ziehen Sie den Netzstecker des Gerätes und bündeln das Netzkabel an der Kabelaufbewahrung (10).
- Bitte nutzen Sie vor der Lagerung die interne Trocknung, um Feuchtigkeitsbildung im Gerät zu vermeiden.
- Bitte entleeren Sie das Wasser aus dem Wassertank, wischen Sie den Tank mit einem Tuch aus und setzen Sie ihn wieder ein.
- Bitte reinigen Sie den Luftfilter wie oben beschrieben und installieren ihn anschließend wieder in das Gerät.
- Stellen Sie das Gerät zur Lagerung aufrecht hin und vermeiden Sie direkte Sonnenbestrahlung.

Problembehandlung

Problem	Ursache	Lösung
Das Gerät läuft nicht.	Ist das Gerät mit Strom versorgt?	Schließen Sie das Netzkabel an.
	Leuchtet der „Wassertank voll“ Indikator (Wassertank ist voll oder falsch platziert)?	Entleeren Sie den Wassertank und setzen Sie ihn an die richtige Position wieder ein.

	Die Umgebungstemperatur liegt unter 5°C oder über 32°C	Das Gerät soll bei einer Umgebungstemperatur von 5°C - 32°C betrieben werden. Sobald die Umgebungstemperatur steigt/ sinkt, kann das Gerät wieder in Betrieb genommen werden.
Die Entfeuchtungsleistung ist ungenügend.	Ist der Luftein- oder Auslass blockiert?	Prüfen Sie den Luftein- und auslass und entfernen Sie ggf. störende Gegenstände.
	Ist der Luftfilter verschmutzt?	Reinigen Sie den Luftfilter wie in der Bedienungsanleitung beschrieben.
	Ist die Umgebungstemperatur oder Luftfeuchtigkeit zu niedrig/zu hoch?	Sobald die Umgebungstemperatur und/ oder die Luftfeuchtigkeit steigt/ sinkt kann das Gerät wieder in Betrieb genommen werden.
Luft wird nicht abgelassen	Ist der Filter blockiert?	Bitte reinigen Sie den Filter wie oben beschrieben
Laute Geräusche während der Inbetriebnahme.	Steht das Gerät schief oder instabil?	Platzieren Sie das Gerät an einer stabile ebenen Oberfläche.
	Ist der Filter blockiert?	Bitte reinigen Sie den Filter wie oben beschrieben.
	Die Zirkulation des Kältemittels im Inneren kann Geräusche verursachen.	Die Geräusche verschwinden, sobald der Kältemittelkreislauf sich stabilisiert hat.
Unangenehme Gerüche während der Inbetriebnahme.	Dies ist kein Defekt.	Unangenehme Gerüche bei der ersten Inbetriebnahme sind normal, sie verfliegen nach kurzer Zeit. Wenn die Umgebungsgegenstände z.B. durch Zigarettenrauch stark verschmutzt sind, kann dies ebenso zu unangenehmen Gerüchen aus der Luftauslass führen.
Wasser tropft aus der Drainageöffnung	Der Drainageschlauch ist nicht fest angebracht.	Bitte befestigen Sie den Drainageschlauch ordnungsgemäß.
	Wasserauslass ist blockiert	Bitte entfernen Sie ggf. die Fremdkörper und bringen sie den Drainageschlauch in die richtige Position.
Frostbildung entsteht	Die Umgebungstemperatur ist zu niedrig.	Das Gerät hat eine automatische Entfrostungsfunktion und kann nach der Entfrostung wieder betrieben werden.
Erwärmte Luft wird abgelassen	Dies ist normal, da sich die Luft aufgrund des Motors leicht erwärmt.	Bitte schalten Sie das Gerät nach einem Dauerbetrieb aus, sodass der Motor abkühlen kann. Das Gerät kann danach wieder betrieben werden.
Fehlermeldung FL	Wassertank ist voll oder falsch platziert.	Bitte leeren Sie den Wassertank.
Fehlermeldung E1	Der Luftfeuchtigkeits- Sensor erkennt Abweichungen	Bitte wenden Sie sich an Ihren Verkäufer.
Fehlermeldung E2	Der Raumtemperatur- Sensor erkennt Abweichungen	Bitte wenden Sie sich an Ihren Verkäufer.
Fehlermeldung P1	Das Gerät befindet sich im Entfrostungs-Modus	Bitte warten Sie, bis sich der Entfrostungsmodus automatisch deaktiviert. Das Gerät kann nach der Entfrostung wieder betrieben werden.

Fehlermeldung CL	Interne Trocknung wird gerade ausgeführt	Der Modus wird automatisch beendet, sobald die interne Trocknung ausgeführt wurde. Das Gerät kann danach wieder betrieben werden.
Fehlermeldung LC	Die Kindersicherung ist aktiviert.	Bitte deaktivieren Sie die Kindersicherung wie oben beschrieben.

Kältemittel

(CE) N 842/2006: Dieser Luftentfeuchter enthält das Kältemittel R290. Die Kältemittelmenge beträgt jedoch weniger als 1kg und ist in einem geschlossenen Kühl-Kreislauf. Das Kühlmittel weist zwar kein Ozonabbaupotenzial auf, ist aber gemäß Kyoto Protokoll ein sogenanntes Treibhausgas und kann somit zur globalen Erwärmung beitragen, sofern es an die Atmosphäre abgegeben wird. Deshalb dürfen nur ausgebildete Techniker mit Kältemittel Zertifikat eine Befüllung bzw. Entleerung vornehmen. Ihr Suntec Luftentfeuchter muss bei sachgerechter Benutzung und unbeschädigtem Kühlmittel-Kreislauf nicht mit Kältemittel nachgefüllt werden.

R290, GWP: 3, 130g = 0,00039t CO₂e

- Please do not operate the appliance near heating appliances and flammable or hazardous objects.
- If the dehumidifier is used in a room with appliances that emit gas, the room must be regularly and frequently ventilated.
- Please empty and dry the water tank and the appliance if it is not used for a long time. This will help to prevent mould growth and unpleasant odours inside the appliance.
- Please do not place heavy objects on the appliance.
- Please do not hang curtains or wet clothes directly in front of the air outlet, this will cause the unit to overload.
- Do not lead the drainage tube outside when the temperature is low.
- Please empty the water tank before moving the unit to avoid water spillage.
- Please do not tip the appliance as leaking water may cause damage to the appliance.
- Please do not operate the appliance outside. Sun, rain, or low temperature may cause damage to the unit or electric shock.
- Please never cover the outlet or inlet of the unit.
- The unit should be placed at least 50 cm away from the wall or other obstacles/objects.
- Please keep the dust filter and air outlet/inlet grilles clean. They should be cleaned regularly to ensure best performance.
- Please do not switch off the device by pulling the power cord, please use the on/off button for this purpose.

Important:
The appliance must always be stored and transported in an upright position.
If in doubt, we recommend that you wait at least 24 hours before switching the hours before switching the unit on again.

Control via smartphone / SUNTEC Wellness -App

- Please download the "**SUNTEC Wellness**" app from the App Store or Google Play and install it.
- Please follow the step-by-step instructions in the app to connect your device to the WLAN and set up the control.
- Works with the most popular voice assistants from Amazon and Google.
- In order to use the voice function of Amazon or Google, it is necessary to couple the device with the "SUNTEC Wellness" once. All further steps are displayed in the app.
- If you have any further questions about the app, please visit our web page at:
www.suntec-wellness.de/suntec-app/

Installation

- To save energy and ensure optimal performance of the appliance, please close all doors and windows in the room.
- Please place the appliance on a flat level surface.
- To avoid loud noises and vibrations, you can place a small carpet or rubber mat under the unit.

Parts (1)

1	Water Tank	7	Handle
2	Water tank handle	8	Dust and activated carbon filter
3	Water tank cover	9	Drainage hole with lid and
4	Control panel	10	Power cord mount
5	Front	11	Wheels
6	Back Cover		

Control Panel (2)

1	Timer button	5	LED display
2	Inner drying button	6	Humidity level button
3	Fan speed button	7	Mode button
4	Tank full indicator	8	On/Off button
		9	Wi-Fi

Functions

On/off:

- Please plug in the unit.
- Please make sure that the water tank is empty before switching on.
- Please press the On/Off button (8) to switch the unit on or off.
- The device automatically starts with the previous setting when it is started from standby mode. If you have disconnected the power plug or the unit has performed internal drying, please press the mode key (7) to select the mode.

Mode:

- After switching on the unit, please press the mode button (7) to select between automatic and continuous dehumidification. The corresponding indication light lights up.

Automatic dehumidification:

- Please press the mode button (7) to switch on the automatic dehumidification function; the corresponding indicator lights up.
- The desired humidity level can be set between 30% and 80% in 5% steps by pressing the humidity level button (6).
- Press the fan speed button (3) to select between high and low wind speed.
- If the ambient humidity is 5% lower than the set humidity level, only the fan function will be activated. As soon as the room humidity gets 5% higher than the set value, the compressor will start automatically.

Continuous dehumidification:

- Please press the mode button (7) to switch on the continuous dehumidification function. This mode can be used without regard to the ambient humidity level. To select between high and low fan speed, please press the fan speed button (3). The humidity level cannot be set in this mode.

Internal drying:

- Please press the internal drying button (2) to activate this function. The drying process takes about one hour and prevents the growth of mold.
- During internal drying, the message "CL" is continuously shown on the display and all other modes are turned off.
- To stop the drying process, please press the button (2) again. The unit will automatically get back to the operation with previous settings.
- To stop the internal drying and switch the unit into stand-by mode, please press the On/Off button (8).

Timer:

- Please press the timer button (1) to set the timer from 0 to 24 hours. It takes about 5 seconds until the mode is set, during this time the timer key will not be available. Please set the desired mode before.
- When the unit is switched on, press the timer button to set the shut-off time as described above. The timer indicator will light up.
- When the unit is switched off, press the timer key to set the switch-on time as described before. The timer indicator will light up and the selected time will be shown on the display.

Child Lock

- Please press and hold the mode button (7) for 3 seconds to switch the child lock on or off.

Sleep Mode:

- Please press and hold the "Internal Drying" button (2) for 3 seconds to disable/enable sleep mode.
- In sleep mode, all indication lights are turned off, the device works automatically at low wind speed and target humidity 50%. The settings cannot be changed manually in sleep mode. Please switch on the timer as described above, the sleep mode will be deactivated.
- If the ambient humidity is high, the unit will dehumidify with the low wind speed; if the ambient humidity is low, the compressor will stop working, only the ventilation function will be activated.
- To deactivate the sleep mode, please press the mode key (7), internal drying key (2) or the on/off key (8).

Wi-Fi: (3)

- When connecting the device, the WLAN indicator (9) will start blinking.
- The WIFI function can only be activated in standby mode. Please press and hold the humidity level button (6) for 3 seconds to start WIFI mode. The display will start blinking rapidly to search for devices to pair.
- Please follow the step-by-step instructions in the app to connect your device to the WIFI and set up the control.

Resetting the WIFI in case of connection errors and for new connections

- If you want to connect the device to a new WLAN or if there are problems when trying to connect the device to the app, it is necessary to reset the WLAN.
- Please hold the humidity level button (6) in standby- mode for 3 seconds. The device must be switched on . A signal sounds 3 times and the device is ready to be connected to the app again.
- Please follow the step-by-step instructions in the app to connect your device to the Wi-Fi and set up the control.

Drainage

Water tank:

- As soon as the water tank is full, the unit stops working, a warning signal sounds, the 'water tank full' indicator (4) lights up on the control panel and error message "FL" will be shown on the display.
- Please switch off and unplug the unit.
- Please pull out the water tank carefully, open the lid of the water tank by using the lever and empty the water.
- Please clean the empty tank, close the lid and then carefully push it back into the device.

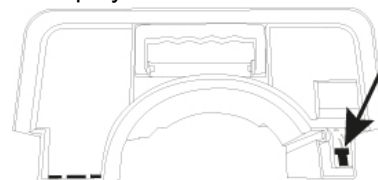

Continuous drainage:

- Please pull the plug out of the outlet.
- Please remove the water tank from the appliance as described above and remove the drainage hose.
- Carefully push the water tank back into the appliance without the drainage hose.

- You will find the drainage opening on the back of the machine. Please unscrew the cover of the drainage opening and remove the stopper.
- Please insert the drainage hose into the opening and place the other end of the hose into a container so that the water can drain off continuously.
- Please make sure that the hose is connected tightly to prevent the water from leaking.
- Please press and hold the humidity level button (6) for 3 seconds to start continuous dehumidification.

Cleaning and maintenance

To avoid injuries, please switch off and unplug the appliance before starting service or cleaning.

Cleaning:

- Please unplug the unit.
- Please clean the unit with a dry and soft cloth. For heavy dirt, please use a slightly damp cloth.
- Please do not use any chemical products (such as petrol, alcohol, etc.). The unit's housing and the unit's surface may be damaged.

Cleaning the dust filter:

- Please carefully remove the filter from the device.
- To remove dust from this filter, please use a vacuum cleaner or to tap it out carefully.
- If the filter is very dirty, wash it in water with neutral detergent, rinse well with water and let it dry.
- Carefully put the filter back into the unit.
- Do this process about every 2 weeks to ensure optimal performance of the device.

Storage

- Please use internal drying before storage to avoid moisture formation in the device.
- Please disconnect the power plug of the device and bundle the power cable at the cable storage (10).
- Please empty the water tank, wipe out the tank with a cloth and reinstall it.
- Please clean the air filter as described above and then reinstall it in the unit.
- For storage, place the unit in an upright position and avoid direct sunlight.

Troubleshooting

Problem	Cause	Solution
The unit is not working.	Is the unit connected to the power source?	Plug in the unit.
	Is the 'water tank full' indicator lighting up (water tank is full or incorrectly placed)?	Empty the water tank and install it correctly.
	The ambient temperature is below 5° or above 32°.	The device should be operated at an ambient temperature of 5°C - 32°C. As soon as the ambient temperature rises/falls, the device can be operated again.
The dehumidification performance is insufficient.	Is the air inlet or outlet blocked?	Check the air inlet and outlet and remove any obstructing objects.
	Is the air filter dirty?	Clean the air filter as described in the operating instructions.
	Is the room temperature/humidity too low?	As soon as the ambient temperature and/or the humidity rises/falls, the device can be put back into operation.
Air will not be exhausted.	Is the filter blocked?	Please clean the filter as described above.
Loud noises during start-up.	Does the unit stand upright on the stable surface?	Please check the position of the unit.
	Is the filter blocked?	Please clean the filter as described above.
	The circulation of the refrigerant inside may cause noise.	The noise will disappear as soon as the refrigerant circuit has been stabilised.
Unpleasant smells during start-up.	This is not a defect.	Unpleasant smells during start up are normal and will disappear after a short time. If the surrounding objects are heavily soiled, e.g. by cigarette smoke, this can also lead to unpleasant smells from the air outlet.

The water is dripping from the drainage hole.	The drainage hose is not firmly attached.	Please install the drainage hose correctly.
	Water outlet is blocked.	If necessary, remove the foreign objects and place the drainage hose in the correct position.
Frost formation occurs.	The ambient temperature is too low.	The unit has an automatic defrost function and can be operated again after defrosting.
Heated air will be exhausted.	This is normal, the air will heat up slightly inside the unit due to the motor.	Please switch off the unit after continuous operation and let the motor cool down. Then the unit can be operated again.
Error message FL.	Water tank is full or incorrectly placed	Please empty the water tank.
Error message E1.	The humidity sensor detects deviations.	Please contact your vendor.
Error message E2.	The room temperature sensor detects deviations.	Please contact your vendor.
Error message P1.	The unit is in defrost mode.	Please wait until the defrost mode deactivates automatically. The device can be operated again after defrosting.
Error message CL.	Internal drying is in progress.	The mode is automatically deactivated as soon as internal drying has been completed. The unit can then be operated again.
Error message LC.	The child lock is activated.	Please deactivate the child lock as described above.

Refrigerant

(CE) N 842/2006: This dehumidifier contains the refrigerant R290. The amount of refrigerant is less than 1kg and is in a closed cooling circuit. The coolant does not have zero ozone depletion potential, but is a so-called greenhouse gas under the Kyoto Protocol and may thus contribute to global warming, if it is released to the atmosphere. Therefore, only trained technicians with refrigerant certificate make a filling or emptying. Suntec your dehumidifier does not have to use if used properly and undamaged coolant circuit can be refilled with refrigerant.

R290, GWP: 3, 130g = 0,00039t CO₂e

- No ponga el aparato en funcionamiento cerca de calentadores ni de objetos inflamables o peligrosos.
- Si el deshumidificador se utilizase en una habitación en la que hubiera aparatos accionados por gas, ésta deberá ventilarse periódica y frecuentemente.
- Por favor, vacíe y seque el depósito de agua y el aparato cuando no lo utilice durante mucho tiempo. Esto evitará la formación de moho y olores desagradables en el interior del aparato.
- No coloque objetos pesados sobre el aparato.
- No cuelgue cortinas ni prendas de ropa húmedas delante de la salida de aire, ya que ello provocaría la sobrecarga del aparato.
- Cuando las temperaturas del entorno sean bajas, el tubo de drenaje no deberá guiarse hasta el exterior.
- Antes de transportar el aparato, vacíe el depósito de agua para evitar que el agua se vierta.
- No vuelque el aparato, ya que el agua derramada podría provocar daños en el aparato.
- No utilice nunca el aparato al aire libre. El sol, la lluvia o las bajas temperaturas pueden provocar daños en el aparato o una descarga eléctrica.
- Le rogamos que no cubra nunca la rejilla de salida o entrada.
- El aparato deberá situarse a una distancia mínima de 50 cm de la pared u otros obstáculos/objetos.
- Mantenga limpios el filtro de polvo y las rejillas de salida y entrada de aire. Deben limpiarse regularmente para

garantizar el funcionamiento óptimo del equipo.

- No apague el aparato tirando del enchufe, utilice el botón de encendido/apagado.

Es importante.
El dispositivo debe estar siempre guardado y transportado en posición vertical.
En caso de duda, le recomendamos que espere al menos 24 horas antes de horas antes de volver a encender el

Control a través del *smartphone* / Aplicación SUNTEC Wellness

- Descargue la aplicación «**SUNTEC Wellness**» desde la App Store o Google Play e instálela.
- Sigue las instrucciones de la aplicación paso a paso para conectar su aparato a la wifi y configurar el control.
- Funciona con los asistentes de voz más populares de Amazon y Google.
- Para utilizar la función de voz de Amazon o Google, es necesario acoplar el dispositivo con el "SUNTEC Wellness" una vez. Todos los pasos adicionales se muestran en la aplicación.
- Si tuviera alguna pregunta sobre la aplicación, visite nuestra página web www.suntec-wellness.de/suntec-app/

Instalación

- Cierre todas las puertas y ventanas de la habitación con el fin de ahorrar energía y facilitar el rendimiento óptimo del aparato.
- Coloque el aparato sobre una superficie plana y nivelada.
- Con el fin de evitar ruidos y vibraciones, puede colocar una alfombrilla de tela o goma debajo del aparato.

Componentes (1)

1	Depósito de agua	7	Asa
2	Asa del depósito de agua	8	Filtro de polvo y carbón activo
3	Cubierta del depósito de agua	9	Orificio de drenaje con tapa y
4	Panel de control	10	Recogecables
5	Parte frontal	11	Ruedas
6	Lado posterior		

Panel de control (2)

1	Botón del temporizador	5	Pantalla de LED
2	Botón de secado interno	6	Botón del grado de humedad
3	Botón de velocidad del viento	7	Botón de modo
4	Indicador de depósito de agua lleno	8	Botón de encendido/apagado
		9	WiFi

Descripción de las funciones

Encendido/apagado:

- Conecte el enchufe del aparato a una toma de corriente.
- Antes de encenderlo, asegúrese de que el depósito de agua esté lleno.
- Pulse este botón de encendido/apagado para encender o apagar el aparato (8).
- Al encenderlo, el aparato se pondrá en funcionamiento automáticamente en modo de espera con la configuración que tuviera previamente. Si ha extraído el enchufe o el aparato ha realizado un proceso de secado interno, pulse el botón de modo (7) para seleccionar el modo deseado.

Modo:

- Una vez que haya encendido el aparato, pulse el botón de modo (7) para seleccionar entre deshumidificación automática y deshumidificación continua. El piloto rojo correspondiente se encenderá.

Deshumidificación automática:

- Pulse el botón de modo (7) para encender la función «deshumidificación automática»; se iluminará el indicador correspondiente.
- La humedad del aire objetivo se puede ajustar entre el 30 y el 80% en incrementos del 5% accionando el botón del grado de humedad (6).
- Pulse el botón de velocidad del viento (3) para elegir entre velocidad del viento alta y baja.
- Para una humedad del aire ambiente que sea un 5% menor que el valor ajustado, solo se activará la función de ventilador. En cuanto la humedad ambiente sea un 5% superior al valor ajustado, el compresor se pondrá en marcha automáticamente.

Deshumidificación continua:

- Pulse el botón de modo (7) para encender la función de deshumidificación continua. Este modo se puede utilizar independientemente de la humedad del aire existente. Para elegir entre velocidad de viento alta y baja, pulse el botón de velocidad del viento (3). El grado de humedad no se puede ajustar en este modo.

Secado interno:

- Accione el botón de secado interno (2) para activar el secado interno. El proceso de secado dura aprox. una hora y se utiliza para evitar la formación de moho.
- Durante el secado interno, el mensaje «CL» aparecerá continuamente en la pantalla y los demás modos se desactivarán.
- Para detener el proceso de secado, vuelva a pulsar el botón de secado (2). El aparato permanece en funcionamiento y cambia automáticamente al modo ajustado previamente.
- Pulse el botón de encendido/apagado (8) para finalizar el secado interno y poner el aparato en modo de espera.

Timer (temporizador):

- Pulse el botón del temporizador (1) para ajustar la hora entre las 0-24 horas en intervalo de una hora. El modo tarda aprox. 5 segundos en ajustarse; durante este tiempo no podrá pulsar el botón del temporizador. Ajuste previamente el modo que desee.
- Con el aparato conectado, pulse el botón del temporizador (1) para ajustar el tiempo de desconexión tal como se describe más arriba. Se iluminará el indicador del temporizador.
- Con el aparato desconectado, pulse el botón del temporizador (1) para ajustar el tiempo de conexión tal como se describe más arriba. El indicador del temporizador se enciende y la hora seleccionada aparece en la pantalla.

Dispositivo de seguridad para niños:

- Pulse el botón de modo (7) durante 3 segundos para activar o desactivar el dispositivo de seguridad para niños. Se apagarán todos los indicadores luminosos y la pantalla.

Modo reposo:

- Mantenga pulsado el botón «secado interno» (2) durante tres segundos para desactivar o activar el modo reposo.
- En modo reposo, todos los indicadores luminosos se apagarán, el aparato funcionará automáticamente a velocidad del viento baja y con una humedad del aire objetivo del 50 %. Estos ajustes no pueden cambiarse manualmente en modo reposo. Encienda el temporizador tal y como se ha descrito anteriormente; el modo reposo se desactivará.
- Si la humedad del aire del entorno es elevada, el aparato deshumidificará con una velocidad del viento baja; si la humedad del aire del entorno es baja, el compresor dejará de funcionar y solo quedará activada la función de ventilación.
- Para desactivar el modo reposo, pulse el botón de modo (7), el botón de secado interno (2) o el botón de encendido/apagado (8).

Wifi: (3)

- Al conectar el aparato, el indicador de wifi comenzará (9) a parpadear.
- Si el indicador WiFi no parpadea: La función WIFI solo puede activarse en modo de espera. Mantenga pulsado el botón del grado de humedad (6) durante tres segundos para activar el modo WIFI. El indicador comenzará a parpadear rápidamente para buscar dispositivos a los que vincularse.
- Siga las instrucciones de la aplicación paso a paso para conectar su aparato a la wifi y configurar el control.

En caso de errores de conexión y para establecer conexiones nuevas, restablezca la wifi

- Si desea conectar el aparato a una nueva wifi o hubiera algún problema al intentar conectarse a la aplicación, deberá reiniciar la wifi.
- Mantenga pulsado el botón de humedad (6) durante 3 segundos. Suena una señal 3 veces y el dispositivo está listo para volver a conectarse a la aplicación.
- A continuación, siga las instrucciones de la aplicación paso a paso para conectar su aparato a la wifi y configurar el control.

Desagüe de la condensación

Depósito de agua:

- En cuanto el depósito de agua esté lleno, el aparato se pondrá en funcionamiento. Sonará un tono de advertencia, el indicador «Depósito de agua lleno» (4) se enciende y aparecerá el mensaje de error FL en la pantalla.
- Apague el aparato y desenchufe la clavija de alimentación.
- Extraiga el depósito de agua con cuidado, abra la tapa del depósito de agua con ayuda de la palanca y vierta el agua.
- A continuación, limpie el depósito vacío, cierre la tapa y vuelva a colocarlo cuidadosamente en el aparato.

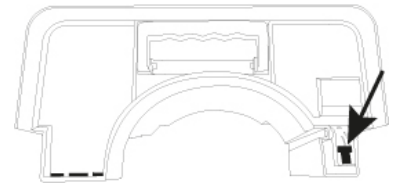

Desagüe continuo de la condensación:

- Desconecte el enchufe de la toma de corriente.
- Extraiga el depósito de agua del aparato, tal como se ha descrito anteriormente, y quite el tubo de drenaje.
- Vuelva a introducir el depósito de agua cuidadosamente en el aparato sin el tubo de drenaje.
- Encontrará la abertura de drenaje en un lado del aparato. Desenrosque la tapa del orificio de purga y quite el tapón.
- Introduzca el tubo de drenaje en la abertura y coloque el otro extremo del tubo en un recipiente de forma que el agua pueda salir continuamente.
- Para evitar que el agua se derrame, asegúrese de que el tubo esté debidamente conectado.
- Mantenga presionado el botón de nivel de humedad (6) durante 3 segundos para iniciar la deshumidificación continua.

Mantenimiento

Para evitar lesiones, apague el aparato y desenchufe la clavija de red antes de empezar los trabajos de mantenimiento o limpieza.

Limpieza

- Desconecte el aparato de la toma de corriente.
- Limpie el aparato con un paño suave y seco. Si estuviese muy sucio, utilice un paño ligeramente humedecido.
- No utilice disolventes químicos (como gasolina o alcohol, etc.), ya que podrían dañar la superficie y la carcasa completa.

Limpieza del filtro de polvo

- Saque cuidadosamente el filtro del aparato.
- Para eliminar el polvo de estos filtros, utilice una aspiradora o aplique unos ligeros toques con un paño.
- Si el filtro estuviese muy sucio, lávelo con agua y un detergente neutro, aclárelo con abundante agua y déjelo secar.
- Vuelva a introducir el filtro cuidadosamente en el aparato.
- Realice este proceso aproximadamente cada 2 semanas para garantizar un rendimiento óptimo del dispositivo.

Almacenamiento

- Antes de almacenarlo, active el secado interno para evitar que se acumule humedad en el aparato.
- Desconecte el enchufe del aparato y enrolle el cable de alimentación en el recogecables (10).
- Vacíe el depósito de agua, limpie el depósito con un paño y vuelva a colocarlo.
- Limpie el filtro de aire tal y como se describe más arriba y, a continuación, vuelva a instalarlo en el aparato.
- Para almacenarlo, coloque el aparato en posición vertical de forma que quede protegido de la radiación solar directa.

Solución de problemas

Problema	Causa	Solución
El aparato no funciona.	¿El aparato dispone de electricidad?	Conecte el cable de alimentación.
	¿Se ha encendido el indicador de «Depósito de agua lleno» (el depósito de agua está lleno o mal colocado)?	Vacíe el depósito de agua y vuelva a colocarlo en la posición correcta.
	La temperatura ambiente es inferior a 5 °C o superior a 32 °C.	El aparato debe funcionar a una temperatura ambiente entre 5 °C y 32 °C. En cuanto la temperatura ambiente aumente/discienda, se podrá volver a poner el aparato en funcionamiento.
La capacidad de deshumidificación es insuficiente.	¿Están bloqueadas la entrada o la salida de aire?	Compruebe la entrada y la salida de aire y, dado el caso, retire los objetos que las bloquean.
	¿Está sucio el filtro de aire?	Limpie el filtro de aire tal y como se describe en las instrucciones de uso.

	¿La temperatura ambiente o la humedad del aire es demasiado baja/alta?	En cuanto la temperatura ambiente y/o la humedad del aire aumente/descienda se podrá volver a poner el aparato en funcionamiento.
No se expulsa aire	¿Está bloqueado el filtro?	Limpie el filtro tal como se ha descrito anteriormente
Ruido intenso durante el funcionamiento.	¿El aparato está torcido o inestable?	Coloque el aparato sobre una superficie estable y nivelada.
	¿Está bloqueado el filtro?	Limpie el filtro tal como se ha descrito anteriormente.
	La circulación del refrigerante en el interior puede provocar ruidos.	Los ruidos cesarán una vez que el circuito del refrigerante se haya estabilizado.
Hay olores desagradables durante la puesta en marcha.	No se trata de ninguna avería.	Es normal que durante la puesta en marcha inicial se produzcan olores desagradables y desaparecerán en poco tiempo. Si los objetos circundantes estuviesen muy sucios —por ejemplo, por el humo de cigarrillos—, esto también puede generar olores desagradables en la salida de aire.
El agua gotea por el orificio de purga	El tubo de drenaje no está bien colocado.	Fije el tubo de purga correctamente.
	La salida de agua está bloqueada	Si es necesario, retire los objetos extraños y coloque el tubo de drenaje en la posición correcta.
Se produce formación de escarcha	La temperatura ambiente es demasiado baja.	El aparato tiene una función de desescarchado automática y podrá volver a ponerse en funcionamiento tras el desescarchado.
Se expulsa aire caliente	Esto es normal porque el aire se calienta ligeramente debido al motor.	Apague el aparato después de un funcionamiento continuo para que el motor pueda enfriarse. El aparato podrá volver a ponerse en funcionamiento posteriormente.
Mensaje de error FL	El depósito de agua está lleno o mal colocado.	Vacíe el depósito de agua.
Mensaje de error E1	El sensor de humedad del aire detecta desviaciones	Diríjase a su comercial, por favor.
Mensaje de error E2	El sensor de temperatura ambiente detecta desviaciones	Diríjase a su comercial, por favor.
Mensaje de error P1	El aparato se encuentra en el modo de desescarchado	Espere hasta que el modo de desescarchado se desactive automáticamente. El aparato podrá volver a ponerse en funcionamiento tras el desescarchado.
Mensaje de error CL	El secado interno está en curso	El modo finalizará automáticamente en cuanto se haya efectuado el secado interno. El aparato podrá volver a ponerse en funcionamiento posteriormente.

Mensaje de error LC	El dispositivo de seguridad para niños está activado.	Desactive el dispositivo de seguridad para niños tal como se ha descrito anteriormente.
---------------------	---	---

Refrigerante

(CE) N 842/2006: Éste deshumidificador contiene el refrigerante R290. No obstante la cantidad de refrigerante es inferior a 1 kg y se encuentra en un circuito cerrado de refrigeración. Si bien el refrigerante no tiene potencial alguno de destrucción del ozono, es lo que, según el Protocolo de Kioto, se conoce como un gas de efecto invernadero y puede contribuir al calentamiento global si se libera en la atmósfera. Por ello, únicamente técnicos cualificados con un certificado en refrigerantes deberán efectuar el llenado o vaciado del mismo. Si se utiliza debidamente y el circuito del refrigerante no se deteriora, su deshumidificador Suntec no precisa ser recargado con refrigerante.

R290, GWP: 3, 130g = 0,00039t CO₂e

- N'utilisez pas le présent appareil à proximité d'appareils de chauffage ou de tout objet inflammable ou dangereux.
- Si le déshumidificateur est utilisé dans un pièce comportant des appareils fonctionnant au gaz, la pièce doit être aérée régulièrement et fréquemment.
- Veuillez vider et sécher le réservoir d'eau et l'appareil lorsqu'il n'est pas utilisé pendant une longue période. Cela permettra d'éviter la formation de moisissures et d'odeurs désagréables à l'intérieur de l'appareil.
- Ne posez pas d'objets lourds sur l'appareil.
- Veuillez ne pas étendre de rideaux ou de vêtements humides devant la sortie d'air, cela conduirait à une surcharge de l'appareil.
- En cas de températures ambiantes basses, le tuyau de drainage ne doit pas être conduit vers l'extérieur.
- Pour éviter de répandre de l'eau, videz le réservoir d'eau avant de transporter l'appareil.
- Ne basculez pas l'appareil car l'eau qui s'écoule pourrait causer des dégâts sur l'appareil.
- Veuillez ne pas utiliser l'appareil à l'extérieur. Le soleil, la pluie ou les températures basses peuvent endommager l'appareil ou provoquer une décharge électrique.
- Veuillez ne jamais couvrir la grille de sortie ou d'entrée.
- L'appareil doit être installé à une distance minimale de 50 cm du mur ou d'autres obstacles/objets.
- Veuillez maintenir le filtre anti-poussière et les grilles de

sortie/d'entrée d'air propres. Veuillez les nettoyer régulièrement afin de garantir le fonctionnement optimal de l'appareil.

- Veuillez ne pas mettre l'appareil à l'arrêt en tirant sur la fiche secteur, mais utilisez la touche Marche/Arrêt à cet effet.

Important.
L'appareil doit toujours être stocké et transporté en position debout.
En cas de doute, nous vous recommandons d'attendre au moins 24 heures avant

Commande par smartphone / application SUNTEC Wellness

- Veuillez télécharger l'application « **SUNTEC Wellness** » dans l'App Store ou Google Play et installez-la.
- Veuillez suivre les instructions pas à pas de l'application afin de connecter votre appareil au Wi-Fi et de configurer la commande.
- Fonctionne avec les assistants vocaux les plus populaires d'Amazon et de Google.
- Afin d'utiliser la fonction vocale d'Amazon ou de Google, il est nécessaire de coupler une fois l'appareil avec le "SUNTEC Wellness". Toutes les autres étapes sont affichées dans l'application.
- Pour toute question sur l'application, veuillez vous rendre sur notre site web www.suntec-wellness.de/suntec-app/

Installation

- Pour économiser de l'énergie et assurer le fonctionnement optimal de l'appareil, veuillez fermer toutes les portes et fenêtres de la pièce.
- Placez l'appareil sur un support plat et régulier.
- Pour éviter les bruits forts et les vibrations, vous pouvez placer sous l'appareil un petit tapis ou un matelas en caoutchouc.

Composants (1)

1	Réservoir d'eau	7	Poignée
2	Poignée de réservoir d'eau	8	Filtre à poussière et à charbon actif
3	Cache du réservoir d'eau	9	Ouverture de drainage avec couvercle et
4	Panneau de commande	10	Espace de rangement de câble
5	Face avant	11	Rouleaux
6	Face arrière		

Panneau de commande (2)

1	Touche Minuteur	5	Écran LED
2	Touche Séchage interne	6	Touche Degré d'humidité
3	Touche Vitesse du vent	7	Touche Mode
4	Indicateur Réservoir d'eau plein	8	Touche Marche/Arrêt
		9	Wi-Fi

Description des fonctions

Marche/arrêt :

- Veuillez brancher la fiche d'alimentation électrique de l'appareil à une prise de courant.
- Veuillez vous assurer que le réservoir d'eau est vide avant de mettre l'appareil en marche.
- Veuillez appuyer sur le bouton Marche/arrêt (8) pour mettre en marche ou arrêter l'appareil.

- Lorsqu'il se met en marche, l'appareil démarre automatiquement du mode Veille avec les derniers réglages utilisés. Si vous avez débranché la fiche d'alimentation ou si l'appareil a effectué un séchage interne, veuillez actionner la touche Mode (7) pour sélectionner le mode souhaité

Mode :

- Une fois l'appareil mis en marche, appuyez sur le bouton Mode (7) afin de choisir entre la déshumidification automatique et la déshumidification continue. Le voyant indicateur correspondant s'allume.

Déshumidification automatique :

- Veuillez appuyer sur la touche Mode (7) pour activer la fonction « Déshumidification automatique » ; l'indicateur correspondant s'allume.
- L'humidité de l'air cible peut être réglée entre 30% et 80%, en étapes de 5%, en actionnant la touche Degré d'humidité (6).
- Veuillez actionner la touche Vitesse du vent (3) afin de choisir entre vitesse du vent élevée et faible.
- Dans le cas d'humidité de l'air ambiante inférieure de 5% à la valeur réglée, seule la fonction ventilateur est activée. Dès que l'humidité ambiante est 5% supérieure à la valeur réglée, le compresseur démarre automatiquement.

Déshumidification continue :

- Veuillez appuyer sur la touche Mode (7) pour activer la fonction de déshumidification continue. Ce mode peut être utilisé indépendamment de l'humidité de l'air existante. Afin de choisir entre vitesse du vent élevée et faible, veuillez actionner la touche Vitesse du vent (3). Le degré d'humidité ne peut pas être réglé dans ce mode.

Séchage interne :

- Veuillez appuyer sur la touche Séchage interne (2) pour activer le séchage interne. Le processus de séchage dure environ une heure et sert à éviter la formation de moisissure.
- Pendant le séchage interne, le message « CL » est affiché durablement à l'écran et tous les autres modes sont désactivés.
- Pour arrêter le processus de séchage, veuillez appuyer une nouvelle fois sur la touche Séchage (2). L'appareil reste en fonctionnement et se met automatiquement dans le mode préalablement réglé.
- Veuillez appuyer sur la touche Marche/Arrêt (8) pour mettre fin au séchage interne et mettre l'appareil en mode d'attente.

Minuteur :

- Veuillez appuyer sur le bouton Timer (minuteur) (1) pour ajuster le réglage par heure, de 0-24 heures. Le réglage du mode dure environ 5 secondes, pendant ce temps, vous ne pouvez pas actionner la touche Minuteur. Veuillez régler le mode souhaité préalablement.
- Lorsque l'appareil est en marche, veuillez appuyer sur la touche Timer (minuteur) (1) pour régler l'heure de mise à l'arrêt comme décrit ci-dessus. L'indicateur de minuterie correspondant s'allume.
- Lorsque l'appareil est arrêté, veuillez appuyer sur le bouton Timer (minuteur) (1) pour régler l'heure de mise en marche comme indiqué ci-dessus. L'indicateur de minuterie s'allume et le temps sélectionné est affiché à l'écran.

Protection enfants :

- Veuillez appuyer sur la touche Mode (7) pendant 3 secondes, afin d'activer ou de désactiver la protection enfants.

Mode veille :

- Veuillez appuyer sur le bouton « Séchage interne » (2) et le maintenir enfoncé pendant trois secondes pour (dés)activer le mode veille.
- En mode veille, tous les témoins lumineux sont éteints, l'appareil travaille de manière automatique et avec une vitesse de l'air faible et une humidité de l'air cible de 50 %. En mode veille, il n'est pas possible de modifier manuellement ces réglages. Veuillez activer la minuterie tel que décrit ci-dessus, le mode nuit est pas désactivé.
- Si l'humidité de l'air ambiante est trop élevée, l'appareil déshumidifie avec la vitesse de l'air basse ; si l'humidité de l'air ambiante est basse, le compresseur s'arrête et seule la fonction de ventilation reste activée.
- Pour désactiver le mode nuit, veuillez désactiver la touche Mode (7), la touche Séchage interne (2) ou la touche Marche/Arrêt (8).

Wi-Fi : (3)

- Lorsque l'appareil démarre, l'indicateur du Wi-Fi se met à clignoter (9).
- Si le voyant Wi-Fi ne clignote pas : Vous ne pouvez activer la fonction Wi-Fi qu'en mode veille. Veuillez appuyer sur le bouton de degré d'humidité (6) et le maintenir enfoncé pendant trois secondes pour activer le mode Wi-Fi. L'affichage se met à clignoter rapidement pour rechercher des appareils à coupler.
- Veuillez suivre les instructions pas à pas de l'application afin de connecter votre appareil au Wi-Fi et de configurer la commande.

Restaurer le Wi-Fi en cas de problèmes de connexion et pour les nouvelles connexions

- Si vous souhaitez connecter l'appareil à un nouveau réseau Wi-Fi ou si la tentative de connexion à l'application échoue, vous devez restaurer le Wi-Fi.
- Veuillez maintenir enfoncé le bouton d'humidité (6) pendant 3 secondes. Un signal retentit 3 fois et l'appareil est prêt à être à nouveau connecté à l'application.

- Puis, veuillez suivre les instructions pas à pas de l'application afin de connecter votre appareil au Wi-Fi et de configurer la commande.

Évacuation de l'eau de condensation

Réservoir d'eau :

- Dès que le réservoir d'eau est plein, l'appareil s'arrête de fonctionner. Un avertissement sonore retentit, l'indicateur « Réservoir d'eau plein » (4) s'allume et le message d'erreur FL apparaît à l'écran.
- Veuillez arrêter l'appareil et débranchez la fiche d'alimentation.
- Veuillez sortir le réservoir d'eau prudemment, ouvrez le couvercle du réservoir d'eau à l'aide du levier et déversez l'eau.
- Ensuite, veuillez nettoyer le réservoir vide, refermez le couvercle et enfoncez-le à nouveau soigneusement dans l'appareil.

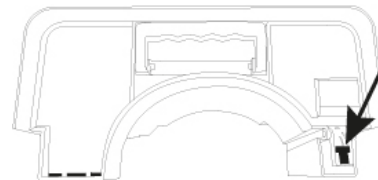

Évacuation constante de l'eau de condensation :

- Veuillez débrancher la fiche de la prise d'alimentation.
- Veuillez retirer le réservoir d'eau de l'appareil de la façon décrite ci-dessus et retirez le tuyau de drainage.
- Veuillez enfoncez à nouveau soigneusement le réservoir d'eau dans l'appareil sans le tuyau de drainage.
- L'ouverture de drainage est située à l'arrière de l'appareil. Veuillez dévisser le couvercle de l'ouverture de drainage et retirer le bouchon.
- Veuillez introduire le tuyau de drainage dans l'ouverture et placez l'autre extrémité du tuyau dans un récipient de collecte afin que l'eau puisse s'y écouler en continu.
- Veuillez à ce que le tuyau soit correctement raccordé afin d'éviter les fuites d'eau.
- Veuillez appuyer sur le bouton de niveau d'humidité (6) et le maintenir enfoncé pendant 3 secondes pour démarrer la déshumidification continue.

Maintenance

Pour éviter toute blessure, veuillez arrêter l'appareil et retirez la fiche avant de commencer la maintenance ou le nettoyage.

Nettoyage

- Veuillez débrancher la fiche.
- Veuillez nettoyer l'appareil avec un chiffon sec et doux. Pour les salissures tenaces, veuillez utiliser un chiffon légèrement humide.
- N'utilisez pas de solvants chimiques (tels que de l'essence, de l'alcool, etc.). La surface ainsi que l'ensemble du boîtier peuvent être endommagés.

Nettoyer le filtre anti-poussière

- Veuillez prudemment retirer le filtre de l'appareil.
- Afin de retirer la poussière de ce type de filtre, veuillez utiliser un aspirateur ou tapotez-le légèrement.
- Si le filtre est fortement encrassé, lavez-le avec de l'eau et un détergent neutre, rincez-le abondamment à l'eau et laissez-le sécher.
- Veuillez prudemment réinsérer le filtre dans l'appareil.
- Effectuez ce processus toutes les 2 semaines environ pour garantir des performances optimales de l'appareil.

Stockage

- Avant de procéder au stockage, veuillez utiliser le séchage interne, afin d'éviter la formation d'humidité dans l'appareil.
- Veuillez débrancher la fiche de l'appareil et enrouler le cordon d'alimentation dans l'espace de rangement de câble (10).
- Veuillez vider l'eau du réservoir, essuyez le réservoir avec un chiffon et remettez-le en place.
- Veuillez nettoyer le filtre à air de la façon décrite ci-dessus puis installez-le à nouveau dans l'appareil.
- Veuillez stocker l'appareil en position verticale et évitez de l'exposer au rayonnement solaire direct.

Dépannage

Problème	Cause	Solution
L'appareil ne fonctionne pas.	L'appareil est-il sous tension ?	Branchez le cordon d'alimentation.
	L'indicateur « Réservoir d'eau plein » est-il allumé (le réservoir d'eau est plein ou mal placé) ?	Videz le réservoir et remettez-le dans sa position correcte.
	La température ambiante se situe en-dessous de 5°C ou au-dessus de 32°C	L'appareil doit être exploité dans une température ambiante de 5°C - 32°C. Dès que la température ambiante baisse/ augmente, vous pouvez à nouveau utiliser l'appareil.
La puissance de	L'entrée ou la sortie d'air est-elle bloquée ?	Contrôlez l'entrée et la sortie d'air et retirez les éventuels objets gênants.

déshumidification est insuffisante.	Le filtre à air est-il sale ?	Nettoyez le filtre à air comme indiqué dans le mode d'emploi.
	La température ambiante ou le taux d'humidité de l'air est-elle/il trop bas(se)/élevé(e) ?	Dès que la température ambiante et/ou l'humidité de l'air baisse/ augmente vous pouvez à nouveau utiliser l'appareil.
L'air n'est pas évacué	Le filtre est-il bloqué ?	Veuillez nettoyer le filtre tel que décrit ci-dessus
Bruits forts pendant la mise en service.	L'appareil est-il posé sur une surface penchée ou instable ?	Veuillez placer l'appareil sur une surface plane et stable.
	Le filtre est-il bloqué ?	Veuillez nettoyer le filtre tel que décrit ci-dessus.
	La circulation du réfrigérant à l'intérieur de l'appareil peut provoquer des bruits.	Les bruits disparaissent dès que le circuit du réfrigérant s'est stabilisé.
Bruits gênants pendant la mise en service.	Il ne s'agit pas d'un défaut.	Ces bruits gênants sont normaux pendant la mise en service ; ils cessent au bout de quelques instants. Si les objets ambiants sont fortement encrassés, par exemple à cause de fumée de cigarette, des bruits gênants peuvent également se faire entendre au niveau de la sortie d'air.
De l'eau s'égoutte de l'ouverture de drainage	Le tuyau de drainage n'est pas fixé solidement.	Veuillez fixer le tuyau de drainage correctement.
	La sortie d'eau est bloquée	Le cas échéant, veuillez retirer les corps étrangers et amenez le tuyau de drainage en position adéquate.
Il y a formation de givre	La température ambiante est trop basse.	L'appareil dispose d'une fonction de dégivrage automatique et peut uniquement être de nouveau exploité après le dégivrage.
De l'air réchauffé est évacué	Ceci est normal, étant donné que l'air se réchauffe légèrement en raison du moteur.	Veuillez mettre l'appareil à l'arrêt après un fonctionnement continu, de façon à ce que le moteur puisse refroidir. L'appareil peut de nouveau être exploité par la suite.
Message d'erreur FL	Le réservoir d'eau est plein ou mal placé.	Veuillez vidanger le réservoir d'eau.
Message d'erreur E1	Le capteur d'humidité de l'air détecte des divergences	Veuillez vous adresser à votre vendeur.
Message d'erreur E2	Le capteur de température ambiante détecte des divergences	Veuillez vous adresser à votre vendeur.
Message d'erreur P1	L'appareil se trouve en mode Dégivrage	Veuillez patienter jusqu'à ce que le mode dégivrage se désactive automatiquement. L'appareil peut de nouveau être exploité après le dégivrage.
Message d'erreur CL	Séchage interne en cours d'exécution	Le mode est terminé automatiquement, dès que le séchage interne a été effectué. L'appareil peut de nouveau être exploité par la suite.
Message d'erreur LC	La protection enfants est activée.	Veuillez désactiver la protection enfants tel que décrit ci-dessus.

Agent réfrigérant

(CE) N 842/2006 : Ce déshumidificateur d'air contient l'agent réfrigérant R290. La quantité d'agents réfrigérants est cependant inférieure à 1 kg et se trouve dans un circuit de réfrigération fermé. Certes, l'agent réfrigérant ne présente pas de potentiel de destruction de l'ozone mais est, selon le protocole de Kyoto, un gaz dit à effet de serre et peut ainsi contribuer au réchauffement terrestre, si toutefois libéré dans l'atmosphère. C'est pourquoi seuls des techniciens formés et disposant d'un certificat de qualification professionnel de technicien en froid peuvent procéder au remplissage ou à la vidange. Dans le cadre d'une utilisation en bonne et due forme et un circuit d'agent réfrigérant en bon état, il ne faut pas rajouter d'agent réfrigérant à votre déshumidificateur d'air Suntec.

R290, GWP: 3, 130g = 0,00039t CO₂e

- Non avvicinare l'apparecchio a riscaldatori né ad oggetti infiammabili o pericolosi in funzionamento.
- Se il deumidificatore viene utilizzato in un ambiente con apparecchi che funzionano a gas, areare il locale spesso e regolarmente.
- Si prega di svuotare e asciugare il serbatoio dell'acqua e l'apparecchio quando non viene utilizzato per un lungo periodo. Questo eviterà la formazione di muffe ed odori sgradevoli all'interno dell'unità.
- Non collocare oggetti pesanti sull'apparecchio.
- Non appoggiare tende o indumenti bagnati davanti allo sfiato dell'aria, poiché ciò comporterebbe un sovraccarico dell'apparecchio.
- Il tubo di drenaggio non deve essere fatto passare all'esterno a basse temperature ambientali.
- Allo scopo di prevenire eventuali perdite, svuotare il serbatoio dell'acqua prima di spostare l'apparecchio.
- Non inclinare mai l'apparecchio su nessun lato, poiché le fuoriuscite d'acqua potrebbero danneggiare l'apparecchio stesso.
- Non utilizzare mai l'apparecchio all'esterno. Il sole, la pioggia o le basse temperature possono causare danni all'unità o scosse elettriche.
- Non coprire mai la griglia di aspirazione o scarico.
- L'apparecchio deve essere posizionato a una distanza di almeno 50 cm dalla parete o altro ostacolo/oggetto
- Tenere puliti il filtro antipolvere e le griglie di

uscita/aspirazione dell'aria. Questi devono essere puliti regolarmente per garantire un rendimento ottimale del dispositivo.

- Non spegnere il dispositivo estraendo la spina di alimentazione, utilizzare il pulsante da accensione/spegnimento a tale fine.

Importante.

**Il dispositivo deve essere sempre conservato e trasportato in posizione verticale.
In caso di dubbio, si consiglia di aspettare almeno 24 ore prima di ore prima di riaccendere il dispositivo.**

Controllo tramite smartphone / app SUNTEC Wellness

- Scaricate l'app "**SUNTEC Wellness**" dall'App Store o da Google Play e installarla.
- Seguire le istruzioni passo dopo passo nell'app per collegare il dispositivo al Wi-Fi e impostare il controllo.
- Funziona con gli assistenti vocali più popolari di Amazon e Google.
- Per poter utilizzare la funzione vocale di Amazon o Google, è necessario accoppiare il dispositivo con il "SUNTEC Wellness" una volta. Tutti gli ulteriori passaggi vengono visualizzati nell'app.
- Nel caso di altre domande sull'applicazione, visitare la nostra pagina web www.suntec-wellness.de/suntec-app/

Installazione

- Per risparmiare energia e consentire prestazioni ottimali del dispositivo, chiudere tutte le porte e le finestre della stanza.
- Posizionare l'apparecchio su una superficie piana e livellata.
- Per evitare forti rumori e vibrazioni è possibile mettere l'apparecchio su un piccolo tappeto e o unastuoia in gomma.

Componenti (1)

1	Serbatoio dell'acqua	7	Impugnatura
2	Maniglia del serbatoio dell'acqua	8	Filtro polvere e carbone attivo
3	Coperchio del serbatoio dell'acqua	9	Apertura di drenaggio con coperchio e
4	Pannello di comando	10	Scomparto cavo
5	Lato frontale	11	Rotelle
6	Retro		

Pannello di comando (2)

1	Tasto Timer	5	Display LED
2	Tasto Asciugatura interna	6	Tasto Livello di umidità
3	Tasto Velocità del vento	7	Tasto Modalità
4	Indicatore del serbatoio dell'acqua pieno	8	Tasto ON/OFF
		9	Wlan

Descrizione delle funzioni

Attivo/Disattivo:

- A questo punto collegare la spina di rete del dispositivo a una presa.
- Assicurarsi che il serbatoio dell'acqua sia vuoto prima di accenderlo.

- Premere il tasto Accensione/Spegnimento (8) per accendere e spegnere il dispositivo.
- L'apparecchio si avvia automaticamente con l'impostazione precedente quando viene acceso dalla modalità standby. Se la spina di rete è stata scollegata o l'apparecchio ha effettuato un processo di asciugatura interna, premere il tasto Modalità (7) per selezionare la modalità desiderata.

Modalità:

- Dopo aver acceso il dispositivo, premere il tasto della modalità (7) per selezionare tra deumidificazione manuale, asciugatura biancheria, modalità di ventilazione o deumidificazione automatica. Si accenderà la spia luminosa relativa.

Deumidificazione automatica:

- Premere il tasto Modalità (7) per attivare la funzione "deumidificazione automatica"; l'indicatore corrispondente lampeggia.
- L'umidità target può essere impostata in passi del 5% premendo il tasto Livello di umidità (6) tra il 30% e l'80%.
- Premere il tasto Velocità del vento (3) per selezionare tra alta e bassa velocità del vento.
- Se l'umidità della stanza è inferiore del 5% rispetto al valore impostato, si attiva solo la funzione del ventilatore. Non appena l'umidità del locale supera del 5% il valore impostato, il compressore si avvia automaticamente.

Deumidificazione continua:

- Premere il tasto Modalità (7) per attivare la funzione di deumidificazione continua. Ogni modalità può essere utilizzata indipendentemente l'una dall'altra. Per selezionare tra alta e bassa velocità del vento, premere il tasto Velocità del vento (3). Il livello di umidità non può essere impostato in questa modalità.

Asciugatura interna:

- Premere il tasto Asciugatura interna (2) per attivare l'asciugatura interna. Il processo di essiccazione dura circa un'ora e serve a prevenire la formazione di muffe.
- Durante l'asciugatura interna, il messaggio "CL" è mostrato permanentemente sul display e tutti gli altri modi sono disattivati.
- Per fermare il processo di asciugatura, premere nuovamente il tasto di asciugatura (2). Il dispositivo rimane in funzione e passa automaticamente alla modalità precedentemente impostata.
- Si prega di premere il tasto di accensione/spegnimento (8) per fermare l'asciugatura interna e mettere l'unità in modalità stand-by.

Timer:

- Premere il tasto Timer (1) per impostare l'orario desiderato da 0 a 24 ore. Ci vogliono circa 5 secondi per impostare la modalità, durante questo tempo non si può premere il tasto Timer. Impostare in anticipo la modalità desiderata.
- Quando l'apparecchio è acceso, premere il tasto Timer (1) per impostare l'ora di spegnimento come descritto sopra. L'indicatore del timer si accende.
- Quando l'apparecchio è spento, premere il tasto Timer (1) per impostare l'ora di accensione come descritto sopra. L'indicatore Timer si accende e il tempo selezionato viene mostrato sul display.

Protezione per bambini:

- Premere il tasto Modalità (7) per 3 secondi per attivare o disattivare la sicurezza per bambini.

Modalità "sleep":

- Tenere premuto il tasto "Asciugatura interna" (2) per tre secondi per attivare/disattivare la modalità "sleep".
- In modalità sleep, tutte le spie luminose saranno spente, l'unità funzionerà automaticamente a bassa velocità di ventilazione e umidità target 50%. Queste impostazioni non possono essere cambiate manualmente in modalità "sleep". Accendere il timer come descritto sopra, la modalità sleep sarà disattivata.
- Se l'umidità ambientale è alta, l'unità deumidifica con la bassa velocità del vento; a bassa umidità ambientale, il compressore smette di funzionare, lasciando attiva solo la funzione di ventilazione.
- Per disattivare la modalità sleep, premere il tasto Modalità (7), il tasto Asciugatura interna(2) o il tasto accensione/spegnimento (8).

Wi-Fi: (3)

- Quando si collega il dispositivo, l'indicatore WLAN inizia (9) a lampeggiare.
- Se l'indicatore Wi-Fi non lampeggia: La funzione Wi-Fi può essere impostata solo in modalità standby. Tenere premuto il tasto Livello di umidità (6) per tre secondi per attivare la modalità WIFI. L'indicatore inizia a lampeggiare rapidamente per cercare i dispositivi da accoppiare.
- Seguire le istruzioni passo dopo passo nell'app per collegare il dispositivo al Wi-Fi e impostare il controllo.

Ripristinare la WLAN in caso di errori di connessione e per nuove connessioni

- Se si desidera connettere il dispositivo a una nuova WLAN o se ci sono problemi quando si cerca di connettersi all'app, è necessario resettare la WLAN.
- Tenere premuto il pulsante dell'umidità (6) per 3 secondi. Viene emesso un segnale acustico 3 volte e il dispositivo è pronto per essere nuovamente connesso all'app.
- Seguire poi le istruzioni passo dopo passo nell'app per collegare il dispositivo alla WLAN e impostare il controllo.

Acqua di condensa

Serbatoio dell'acqua:

- Non appena il serbatoio dell'acqua è pieno, l'apparecchio smette di funzionare. Viene emesso un segnale acustico, l'indicatore "Serbatoio dell'acqua pieno" (4) si accende e sul display appare il messaggio di errore FL.
- Spegnerne il dispositivo ed estrarre la spina.
- Estrarre il serbatoio dell'acqua con cautela, aprire il coperchio del serbatoio dell'acqua utilizzando la leva e scaricare l'acqua.
- Quindi, pulire il serbatoio vuoto, chiudere il coperchio e spingerlo con attenzione di nuovo nel dispositivo.

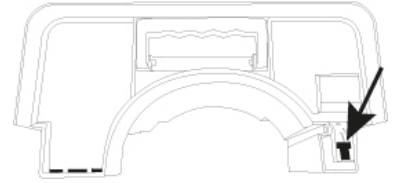

Raccolta continua dell'acqua di condensa:

- Tirare la spina dalla presa di corrente.
- Rimuovere il serbatoio dell'acqua dal dispositivo come descritto sopra e rimuovere il tubo di drenaggio.
- Spingere con cautela il serbatoio dell'acqua nell'apparecchio senza il tubo di scarico.
- L'apertura di drenaggio è presente sul retro del dispositivo. Svitare il coperchio dell'apertura di drenaggio e rimuovere il tappo.
- Inserire il tubo di drenaggio nell'apertura e mettere l'altra estremità del tubo in un recipiente di raccolta in modo che l'acqua possa defluire continuamente.
- Far attenzione che il tubo flessibile sia ben collegato per evitare la fuoriuscita dell'acqua.
- Tenere premuto il pulsante del livello di umidità (6) per 3 secondi per avviare la deumidificazione continua.

Manutenzione

Per evitare eventuali lesioni, spegnere l'apparecchio e staccare la spina prima di iniziare ad eseguire le operazioni di manutenzione e pulizia.

Pulizia

- Staccare la spina.
- Pulire il dispositivo con un panno asciutto e morbido. In caso di sporco pesante, utilizzare un panno leggermente umido.
- Non utilizzare soluzioni chimiche (quali benzina, alcol, ecc.) in quanto potrebbero danneggiare le superfici e l'intero alloggiamento.

Pulire il filtro della polvere

- Togliere con cautela il filtro dall'apparecchio.
- Per rimuovere la polvere da questi filtri, si prega di utilizzare un aspirapolvere o di tamponare leggermente.
- Se il filtro è molto sporco, lavarlo in acqua con detergente neutro, sciacquarlo bene con acqua e lasciarlo asciugare.
- Applicare di nuovo il filtro nel dispositivo.
- Eseguire questo processo ogni 2 settimane circa per garantire prestazioni ottimali del dispositivo.

Stoccaggio

- Utilizzare l'asciugatura interna prima della conservazione per evitare la formazione di umidità nel dispositivo.
- Scollegare la spina di alimentazione del dispositivo e riporre il cavo di alimentazione nell'apposito vano (10).
- Svotare l'acqua dal serbatoio dell'acqua, pulire il serbatoio con un panno e sostituirlo.
- Pulire il filtro dell'aria come descritto sopra e poi reinstallarlo nell'unità.
- Posizionare il dispositivo in posizione verticale per la conservazione ed evitare la luce diretta del sole.

Risoluzione dei problemi

Problema	Causa	Soluzione
Il dispositivo non funziona.	Il dispositivo è alimentato?	Collegare il cavo di alimentazione.
	Se l'indicatore "Serbatoio dell'acqua pieno" è acceso (il serbatoio dell'acqua è pieno o posizionato male)?	Svuotare il serbatoio dell'acqua e rimetterlo nella posizione corretta.
	La temperatura ambiente è inferiore a 5°C o superiore a 32°C	Il dispositivo deve essere utilizzato a una temperatura ambiente di 5°C - 32°C. Non appena la temperatura ambiente sale/si riduce è possibile mettere di nuovo in funzione il dispositivo.
Le prestazioni di deumidificazione sono insufficienti.	L'ingresso o l'uscita dell'aria sono bloccati?	Controllare l'entrata e l'uscita dell'aria e rimuovere eventuali oggetti che la ostacolano.
	Il filtro dell'aria è sporco?	Pulire il filtro dell'aria secondo le indicazioni riportate nelle istruzioni.

	La temperatura o l'umidità dell'ambiente è troppo bassa/troppo alta?	Non appena la temperatura ambiente e/o l'umidità sale/scende, il dispositivo può essere rimesso in funzione.
L'aria non esce	Il filtro è bloccato?	Pulire il dispositivo come sopra descritto.
Lievi rumori durante la messa in funzione.	L'apparecchio è inclinato o instabile?	Posizionare l'apparecchio su una superficie stabile e piana.
	Il filtro è bloccato?	Pulire il filtro come sopra descritto.
	La circolazione del refrigerante all'interno può causare rumore.	I rumori scompaiono non appena il circuito del refrigerante si è stabilizzato.
Odori sgradevoli durante la messa in funzione.	Questo non è un difetto.	Gli odori sgradevoli durante il primo avvio sono normali, spariscono dopo poco tempo. Se gli oggetti circostanti sono molto sporchi, per esempio a causa del fumo di sigaretta, questo può anche portare a odori sgradevoli dall'uscita dell'aria.
Acqua che gocciola dal foro di drenaggio	Il tubo di drenaggio non è fissato saldamente.	Fissare il tubo di drenaggio correttamente.
	L'uscita dell'acqua è bloccata	Se necessario, rimuovere i corpi estranei e portare il tubo di drenaggio nella posizione corretta.
Si verifica la formazione di ghiaccio	La temperatura ambiente è troppo bassa.	L'unità ha una funzione di sbrinamento automatico e può essere rimessa in funzione dopo lo sbrinamento.
L'aria riscaldata viene scaricata	Questo è normale perché l'aria si riscalda leggermente a causa del motore.	Spegnere il dispositivo dopo il funzionamento continuo in modo che il motore possa raffreddarsi. L'apparecchio può essere nuovamente acceso.
Messaggio di errore FL	Il serbatoio dell'acqua è pieno o posizionato male.	Svuotare il serbatoio dell'acqua.
Messaggio di errore E1	Il sensore di umidità dell'aria rileva le deviazioni	Consultare il proprio rivenditore.
Messaggio di errore E2	Il sensore di temperatura ambiente rileva le deviazioni	Consultare il proprio rivenditore.
Messaggio di errore P1	L'apparecchio è in modalità di sbrinamento.	Attendere che la modalità di sbrinamento si disattivi automaticamente. L'apparecchio può essere nuovamente acceso dopo lo sbrinamento.
Messaggio di errore CL	L'asciugatura interna è in corso	La modalità viene terminata automaticamente non appena l'asciugatura interna è stata effettuata. L'apparecchio può essere nuovamente acceso.

Messaggio di errore LC	La funzione di protezione bambini è attiva.	Disattivare la funzione di protezione bambini come sopra descritto.
------------------------	---	---

Refrigerante

(CE) N 842/2006: Questo deumidificatore contiene il refrigerante R290. La quantità di refrigerante è inferiore a 1 kge si trova in un circuito di raffreddamento chiuso. Il liquido refrigerante non presenta alcun potenziale di riduzione dell'ozono, tuttavia in base al protocollo di Kyoto rientra tra i cosiddetti gas serra. Pertanto se rilasciato nell'atmosfera può contribuire al riscaldamento globale. Di conseguenza il riempimento e lo svuotamento del refrigerante devono essere effettuati esclusivamente da personale tecnico specializzato e certificato.

Conformemente all'utilizzo corretto del deumidificatore Suntec e per non danneggiare il circuito non rabboccare il circuito del liquido refrigerante.

R290, GWP: 3, 130g = 0,00039t CO₂e

- Neem het apparaat niet in de buurt van verwarmingsapparaten en ontvlambare of gevaarlijke voorwerpen in gebruik.
- Als de ontvochtiger wordt gebruikt in een ruimte metdoor gas aangedreven apparaten, moet de ruimte regelmatig vaak worden geventileerd.
- Leeg en droog het waterreservoir en het toestelwanneer het lange tijd niet gebruikt wordt. Dit voorkomt schimmelvorming en onaangename geuren in het toestel.
- Leg geen zware voorwerpen op het apparaat.
- Hang geen gordijnen of natte kleren voor de luchtuitlaat op, dit zal leiden tot overbelasting van het apparaat.
- De drainageslang mag bij lage omgevingstemperaturen niet naar buiten worden geleid.
- Leeg het waterreservoir voordat u het apparaat transporteert om morsen van het water te voorkomen.
- Kantel het apparaat niet omdat het eruitlopendewater schade aan het apparaat zou kunnen veroorzaken.
- Laat het apparaat nooit buiten werken. Zon, regen oflage temperaturen kunnen schade aan het apparaat of een elektrische schok tot gevolg hebben.
- Dek het uit- en inlaatrooster nooit af.
- Het apparaat moet op een afstand van ten minste 50cm van de muur of andere obstakels/voorwerpen worden geplaatst.
- Houd het stoffilter en het luchtuit- en -inlaatrooster

schoon. Het moet regelmatig worden gereinigd om een optimale werking van het apparaat te waarborgen.

- Schakel het apparaat niet uit door de netstekker uit het stopcontact te trekken, gebruik hiervoor de aan/uit-knop.

Belangrijk.
**Het apparaat moet altijd worden
opgeborgen en
rechttop vervoerd.**
**In geval van twijfel raden wij u aan ten
minste 24 uur te wachten voordat u
uur voordat u het apparaat weer inschakelt.**

Bediening per smartphone / SUNTEC Wellness-app

- Download de app "**SUNTEC Wellness**" uit de App Store of van Google Play en installeer deze.
- Volg de stap-voor-stap-instructies in de app om uw apparaat te verbinden met de wifi en de bediening in te richten.
- Werkt met de meest populaire stemassistenten van Amazon en Google.
- Om de spraakfunctie van Amazon of Google te gebruiken, is het noodzakelijk om het apparaat eenmalig aan de "SUNTEC Wellness" te koppelen. Alle verdere stappen worden weergegeven in de app.
- Bij meer vragen over de app kunt u onze website bezoeken www.suntec-wellness.de/suntec-app/

Installatie

- Om energie te besparen en een optimale prestatie van het apparaat mogelijk te maken, sluit u alle deuren en ramen in de ruimte.
- Plaats het apparaat op een vlakke ondergrond.
- Om harde geluiden en trillingen te vermijden, kunt u onder het apparaat een kleedje of een rubbermat leggen.

Onderdelen (1)

1	Watertank	7	Handgreep
2	Watertank-handgreep	8	Stof- en actiefkoolfilter
3	Watertankafdekking	9	Drainage-opening met deksel en
4	Bedieningsveld	10	Kabelvak
5	Voorzijde	11	Wielen
6	Achterzijde		

Bedieningspaneel (2)

1	Timer-knop	5	LED-display
2	Interne droging-knop	6	Vochtigheidsgraad-knop
3	Windsnelheid-knop	7	Modus-knop
4	Watertank vol-indicator	8	Aan/uit-knop
		9	Wifi

Beschrijving van de functies

Aan/ Uit:

- Steek de stekker van het apparaat in een stopcontact.
- Zorg ervoor dat de watertank vóór het inschakelen leeg is.

- Druk de aan-/uit-toets (8) in om het apparaat in resp. uit te schakelen.
- Het apparaat start bij het inschakelen uit de standby-modus automatisch met de vorige instelling. Als u de stekker uit het stopcontact heeft getrokken of als het apparaat een interne droging heeft uitgevoerd, drukt u op de modus-knop (7) om de gewenste modus te kiezen.

Modus:

- Druk na het inschakelen van het apparaat de modus-knop (7) in om tussen automatische en continue ontvochtiging te kiezen. Het bijbehorende indicatielampje gaat branden.

Automatische ontvochtiging:

- Druk de modus-knop (7) in om de functie "Automatische ontvochtiging" in te schakelen, de betreffende indicator gaat branden.
- De streefluchtvochtigheid kan door het bedienen van de vochtigheidsgraad-knop (6) in stappen van 5% tussen 30% en 80% worden ingesteld.
- Bedien de windsnelheid-knop (3) om tussen hoge en lage windsnelheid te kiezen.
- Bij een omgevingsluchtvochtigheid die 5% geringer is dan de ingestelde waarde, wordt alleen de ventilatorfunctie geactiveerd. Zodra de omgevingsluchtvochtigheid 5% hoger is dan de ingestelde waarde, start de compressor automatisch.

Continue ontvochtiging:

- Druk de modus-knop (7) in om de continue ontvochtigingsfunctie in te schakelen. Deze modus kan onafhankelijk van de bestaande luchtvochtigheid worden gebruikt. Om tussen hoge en lage windsnelheid te kiezen, bedient u de windsnelheid-knop (3). De vochtigheidsgraad kan in deze modus niet worden ingesteld.

Interne droging:

- Druk de interne droging-knop (2) in om de interne droging te activeren. Het drogingsproces duurt ongeveer een uur en dient voor het voorkomen van schimmelvorming.
- Tijdens de interne droging wordt continu de melding "CL" op het display weergegeven en alle andere modi worden gedeactiveerd.
- Om het drogingsproces te stoppen, druk opnieuw de droging-knop (2) in. Het apparaat blijft in werking en schakelt automatisch naar de van tevoren ingestelde modus.
- Druk de aan-/uit-knop (8) in om de interne droging te beëindigen en het apparaat in de stand-by-modus te zetten.

Timer:

- Druk de timer-knop (1) in om de gewenste tijd in stappen van 1 uur van 0-24 uur in te stellen. Het duurt ca. 5 seconden voordat de modus is ingesteld, gedurende deze tijd kunt u de timer-knop niet indrukken. Stel vooraf de gewenste modus in.
- Als het apparaat is ingeschakeld, drukt u de timer-knop (1) in om de uitschakeltijd in te stellen zoals hierboven is beschreven. De timer-indicator gaat branden.
- Als het apparaat is uitgeschakeld, drukt u de timer-knop (1) in om de inschakeltijd in te stellen, zoals hierboven is beschreven. De timer-indicator gaat branden en de gekozen tijd wordt op het display weergegeven.
- Druk om de slaapmodus te deactiveren op de modus-knop, interne droging-knop of de aan-/uit-knop.

Kinderslot:

- De modus-knop (7) 3 seconden ingedrukt houden om het kinderslot in- of uit te schakelen.

Slaapmodus:

- Houd de toets "Interne droging" (2) drie seconden ingedrukt houden om de slaapmodus te activeren of te deactiveren.
- In de slaapmodus worden alle indicatielampjes gedimd en werkt het apparaat automatisch met een lage luchtstroomsnelheid en met een doelluchtvochtigheid van 50%. Deze instellingen kunt u in de slaapmodus niet handmatig aanpassen. Schakel de timer zoals hierboven beschreven in; de slaapmodus wordt gedeactiveerd.
- Als de luchtvochtigheid in de omgeving hoog is, wordt het apparaat met de lage luchtstroomsnelheid ontvochtigd; bij een lage omgevingsluchtvochtigheid stopt de compressor met werken zodat alleen de ventilatiefunctie aan blijft.

Wifi: (3)

- Bij het aansluiten van het apparaat begint de wifi-indicator (9) te knipperen.
- Als de WiFi-indicator niet knippert: U kunt de wififunctie alleen activeren in de stand-by-modus. Houd de vochtigheidsgraad-toets (6) drie seconden ingedrukt houden om de wifimodus te activeren. De indicator gaat snel knipperen; dit betekent dat er apparaten worden gezocht om mee te verbinden.
- Volg de stap-voor-stap-instructies in de app om uw apparaat te verbinden met de wifi en de bediening in te richten.

Wifi resetten bij verbindingfouten en voor nieuwe verbindingen

- Als u het apparaat verbinding wilt laten maken met een nieuw wifinetwork of als er problemen zijn bij het verbinden via de app, moet u de wififunctie resetten.
- Houd de vochtknop (6) 3 seconden ingedrukt. Er klinkt 3 keer een signaal en het apparaat is klaar om weer met de app te worden verbonden.
- Volg vervolgens de stap-voor-stap-instructies in de app om uw apparaat te verbinden met de wifi en de bediening in te richten.

Condenswaterafvoer

Watertank:

- Zodra de watertank vol is, stop de werking van het apparaat. Er klinkt een waarschuwingsgeluid, de indicator "Watertank vol" (4) gaat branden en de storingmelding FL verschijnt op het display.
- Schakel het apparaat uit en trek de stekker uit het stopcontact.
- Trek voorzichtig de watertank eruit, open de deksel van de watertank met behulp van de hendel en giet het water eruit.
- Reinig vervolgens de lege tank, sluit de deksel en schuif de tank weer voorzichtig in het apparaat.

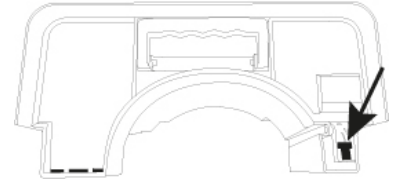

Continue condenswaterafvoer:

- Trek de stekker uit het stopcontact.
- Verwijder de watertank zoals hierboven staat beschreven uit het apparaat en verwijder de drainageslang.
- Schuif de watertank zonder de drainageslang weer voorzichtig in het apparaat.
- U vindt de drainageopening aan de achterzijde van het apparaat. Draai de deksel van de drainage-opening en verwijder de stop.
- Plaats de drainageslang in de opening, plaats het andere uiteinde van de slang in een opvangbak, zodat het water continu kan wegstromen.
- Let erop of de slang stevig is aangesloten om het lekken van water te vermijden.
- Houd de vochtigheidsknop (6) gedurende 3 seconden ingedrukt om de continue ontvochtiging te starten.

Reinigung

Om letsel te voorkomen, het apparaat uitschakelen en de stekker uit het stopcontact trekken, voordat u met het onderhoud of het schoonmaken begint.

Reiniging

- Trek de stekker uit het stopcontact.
- Reinig het apparaat met een droge en zachte doek. Gebruik voor sterke verontreinigingen een enigszins vochtige doek.
- Gebruik geen chemische oplosmiddelen (zoals benzine, alcohol enz.). Het oppervlak en de hele behuizing kunnen beschadigd raken.

Stoffilter reinigen

- Verwijder voorzichtig het filter uit het apparaat.
- Om het stof van het filter te verwijderen, gebruikt u een stofzuiger of wist u het lichtjes af.
- Als het filter sterk is verontreinigd, wast u het in water met een neutraalreinigingsmiddel, spoel het goed met water na en laat het drogen.
- Plaats het filter weer voorzichtig in het apparaat.
- Voer dit proces ongeveer elke 2 weken uit om optimale prestaties van het apparaat te garanderen.

Opslag

- Gebruik voor het opslaan de interne droging om vorming van vocht in het apparaat te voorkomen.
- Trek de stekker uit het stopcontact en rol het snoer op aan de kabelhouder (10).
- Giet het water uit de watertank, droog de tank met een doek en plaats deze weer in het apparaat.
- Maak het luchtfilter schoon zoals hierboven staat beschreven en installeer het weer in het apparaat.
- Zet het apparaat in de opslag rechtop neer en voorkom direct zonlicht.

Probleemoplossing

Probleem	Oorzaak	Oplossing
Het apparaat functioneert niet.	Is het apparaat aangesloten op de stroom?	Sluit het netsnoer aan.
	Brandt de indicatie "Watertank vol" (waterreservoir is vol of verkeerd geplaatst)?	Maak de watertank leeg en plaats deze weer in de juiste positie.
	De omgevingstemperatuur is minder dan 5 °C of meer dan 32 °C	Het apparaat moet worden gebruikt bij een omgevingstemperatuur van 5 °C - 32 °C. Zodra de omgevingstemperatuur stijgt/daalt, kan het apparaat weer in gebruik worden genomen.
Het ontvochtigingsvermogen is onvoldoende.	Is de luchtinlaat of -uitlaat geblokkeerd?	Controleer de luchtinlaat en -uitlaat en verwijder zo nodig alle obstructies.
	Is het luchtfilter vervuild?	Reinig het filter zoals is beschreven in de gebruiksaanwijzing.

	Is de omgevingstemperatuur of luchtvochtigheid te hoog/te laag?	Zodra de omgevingstemperatuur en/of de luchtvochtigheid stijgt/daalt, kan het apparaat weer in gebruik worden genomen.
Lucht stroomt niet weg	Is het filter geblokkeerd?	Het filter schoonmaken zoals hierboven is beschreven
Harde geluiden tijdens het gebruik.	Staat het apparaat scheef of instabiel?	Plaats het apparaat op een stabiele, vlakke ondergrond.
	Is het filter geblokkeerd?	Het filter schoonmaken zoals hierboven is beschreven.
	De circulatie van het koelmedium in het interieur kan geluiden veroorzaken.	De geluiden verdwijnen, zodra het koelmediumcircuit zich heeft gestabiliseerd.
Onaangename geuren tijdens de ingebruikname.	Dit is geen defect.	Onaangename geuren bij de eerste ingebruikname zijn normaal, ze vervliegen na korte tijd. Als voorwerpen in de omgeving bv. door sigarettenrook sterk zijn verontreinigd, kan dit ook onaangename geuren uit de luchtuitlaat tot gevolg hebben.
Er druppelt water uit de drainageopening	De drainageslang is niet goed aangebracht.	Bevestig de drainageslang correct.
	Waterafvoer is geblokkeerd	Verwijder zo nodig de vreemde voorwerpen en zet de drainageslang in de juiste stand.
Er wordt ijs gevormd	De omgevingstemperatuur is te laag.	Het apparaat heeft een automatische ontdooifunctie en kan na het ontdooien weer in gebruik worden genomen.
Er wordt verwarmde lucht afgevoerd	Dit is normaal, omdat de lucht door de werking van de motor enigszins wordt verwarmd.	Schakel het apparaat na continue werking uit, zodat de motor kan afkoelen. Het apparaat kan daarna weer worden gebruikt.
Storingmelding FL	Watertank is vol of verkeerd geplaatst.	Maak de watertank leeg.
Storingmelding E1	De luchtvochtigheidssensor herkent afwijkingen	Neem contact op met uw verkoper.
Storingmelding E2	De omgevingstemperatuursensor herkent afwijkingen	Neem contact op met uw verkoper.
Storingmelding P1	Het apparaat staat in de ontdooimodus	Wacht tot de ontdooimodus automatisch wordt gedeactiveerd. Het apparaat kan na het ontdooien weer worden gebruikt.
Storingmelding CL	Interne droging wordt net uitgevoerd	De modus wordt automatisch beëindigd, zodra de interne droging is uitgevoerd. Het apparaat kan daarna weer worden gebruikt.
Storingmelding LC	Het kinderslot is geactiveerd.	Het kinderslot deactiveren zoals hierboven is beschreven.

Koelmiddel

(CE) N 842/2006: Deze luchtontvochtiger bevat het koelmiddel R290. De hoeveelheid koelmiddel bedraagt echter minder dan 1kg en zit in een gesloten koelcircuit. Het koelmiddel breekt de ozonlaag niet af, maar is volgens het Protocol van Kyoto een zogenaamd broeikasgas en kan zodoende bijdragen aan de opwarming van de aarde als het in de atmosfeer terecht komt. Daarom mogen uitsluitend opgeleide technici met koelmiddelcertificaat het vullen of leegmaken uitvoeren. Uw Suntec luchtontvochtiger hoeft bij een juist gebruik en een onbeschadigd koelmiddelcircuit niet te worden bijgevoerd met koelmiddel.

R290, GWP: 3, 130g = 0,00039t CO₂e

- Não coloque o aparelho em funcionamento na proximidade de aquecedores e objetos inflamáveis ou perigosos.
- Se utilizar o deshumidificador num espaço com aparelhos acionados a gás, esse espaço deve ser ventilado regularmente e com frequência.
- Por favor esvaziar e secar o depósito de água e o aparelho quando este não for utilizado durante muito tempo. Isto evitará a formação de bolor e odores desagradáveis no interior do aparelho.
- Não coloque objetos pesados em cima do aparelho.
- Não pendure cortinas ou peças de roupa molhadas à frente da saída de ar pois isso resultará na sobrecarga do aparelho.
- No caso de temperaturas ambiente baixas, o tubo de drenagem não pode ser colocado para o exterior.
- Esvazie o recipiente de água antes de transportar o aparelho para evitar o derrame da água.
- Não incline o aparelho uma vez que as fugas de água podem causar danos no aparelho.
- Nunca cubra a grelha de saída ou entrada.
- O aparelho deve ser instalado a uma distância mínima de 50 cm da parede ou de outros obstáculos/objetos.
- Mantenha o filtro de pó e as grelhas de saída e entrada de ar limpos. Estes devem ser limpos regularmente, de modo a garantir um desempenho otimizado do aparelho.
- Não desligue o aparelho retirando a ficha, para isso utilize o botão de ligar/desligar.

Importante.
O dispositivo deve ser sempre armazenado e transportado em posição vertical.
Em caso de dúvida, recomendamos-lhe que espere pelo menos 24 horas antes de horas antes de voltar a ligar o dispositivo.

Controlo por smartphone/aplicação SUNTEC Wellness

- Descarregue a aplicação "**SUNTEC Wellness**" da App Store ou Google Play e instale-a.
- Siga as instruções passo-a-passo na aplicação para estabelecer a ligação entre o aparelho e a rede sem fios e configurar o control.
- Trabalha com os assistentes de voz mais populares da Amazon e Google.
- Para utilizar a função de voz da Amazon ou Google, é necessário acoplar o dispositivo ao "SUNTEC Wellness" uma vez. Todas as etapas adicionais são exibidas no aplicativo.
- Para mais questões sobre a aplicação, visite a nossa página web www.suntec-wellness.de/suntec-app/

Instalação

- Para poupar energia e obter um desempenho otimizado do aparelho, feche todas as portas e janelas da divisão.
- Coloque o aparelho numa base lisa e plana.
- De modo a evitar ruídos altos e vibrações, pode colocar um pequeno tapete ou um tapete de borracha por baixo do aparelho.

Componentes (1)

1	Depósito de água	7	Pega
2	Pega do depósito de água	8	Filtro de poeira e carvão ativado
3	Cobertura do depósito de água	9	Abertura de drenagem com tampa
4	Painel de comando	10	Arrumação do cabo
5	Frente	11	Rodas
6	Lado traseiro		

Painel de comando (2)

1	Botão Temporizador	5	Visor LED
2	Botão de secagem interna	6	Botão de nível de humidade
3	Botão de velocidade do ar	7	Botão Modo
4	Indicador de depósito de água cheio	8	Botão de ligar/desligar
		9	Wifi

Descrição das funções

Ligar/desligar:

- Insira a ficha do aparelho numa tomada elétrica.
- Antes de ligar o aparelho, certifique-se de que o depósito de água está vazio.
- Prima o botão Ligar/desligar (8) para ligar ou desligar o aparelho.
- Quando ligar o aparelho a partir do modo Standby, este inicia automaticamente com as definições anteriores. Se retirou a ficha da tomada ou se o aparelho realizou uma secagem interna, prima o botão Modo (7) para seleccionar o modo desejado.

Modo:

- Depois de ligar o aparelho, pressione o botão Modo (7) para alternar entre desumidificação automática e desumidificação contínua. A luz indicadora correspondente acende-se.

Desumidificação automática:

- Pressione o botão Modo (7) para ativar a função de "desumidificação automática"; o respetivo indicador acende-se.
- A humidade do ar desejada pode ser ajustada em passos de 5%, ao premir o botão de nível de humidade (6)

entre 30% e 80%.

- Pressione o botão de velocidade do ar (3) para alternar entre a velocidade do ar alta e baixa.
- Se a humidade ambiente for 5% inferior ao valor ajustado, apenas será ativada a função de ventilador. Assim que a humidade ambiente for 5% superior ao valor ajustado, o compressor iniciará automaticamente.

Desumidificação contínua:

- Pressione o botão Modo (7) para ativar a função de desumidificação contínua. Este modo pode ser utilizado independentemente da humidade do ar existente. Para alternar entre a velocidade do ar alta e baixa, pressione o botão de velocidade do ar (3). O grau de humidade não pode ser ajustado neste modo.

Secagem interna:

- Pressione o botão de secagem interna (2) para ativar a secagem interna. O processo de secagem demora aprox. uma hora e serve para evitar a formação de bolor.
- Durante a secagem interna, a mensagem "CL" é exibida no visor de forma permanente e todos os restantes modos são desativados.
- Para parar o processo de secagem pressione novamente o botão de secagem (2). O aparelho continua em funcionamento e desliga-se automaticamente no modo anteriormente ajustado.
- Pressione o botão de ligar/desligar (8) para terminar a secagem interna e colocar o aparelho em modo Standby.

Temporizador:

- Pressione o botão Temporizador (1) para configurar a hora pretendida de hora a hora, de 0-24 horas. Demora aprox. 5 segundos até o modo ser configurado; neste período não pode pressionar o botão Temporizador. Defina previamente o modo desejado.
- Com o aparelho ligado, pressione o botão Temporizador (1) para definir o tempo de desligação, conforme descrito anteriormente. O indicador do temporizador acende-se.
- Com o aparelho desligado, pressione o botão Temporizador (1) para definir o tempo de ligação, conforme descrito anteriormente. O indicador do temporizador acende-se e o tempo selecionado é exibido no visor.

Proteção para crianças:

- Pressione o botão Modo (7) durante 3 segundos para ligar ou desligar a proteção para crianças.

Modo de suspensão:

- Mantenha premido o botão "Secagem interna" (2) durante três segundos para ativar/desativar o modo de suspensão.
- No modo de suspensão, todas as luzes indicadoras são desligadas e o aparelho funciona automaticamente, com velocidade do ar reduzida e 50% de humidade do ar desejada. Estas definições não podem ser alteradas manualmente no modo de suspensão. Ligue o temporizador, conforme descrito em cima, o modo de suspensão é ativado.
- Se a humidade do ar ambiente for elevada, o equipamento desumidificará com velocidade do ar reduzida; se a humidade do ar ambiente for reduzida, o compressor deixará de funcionar, deixando apenas a função de ventilação ativada.
- Para desativar o modo de suspensão, prima o botão Modo (7), Secagem Interna (2) ou Ligar/Desligar (8).

Wi-Fi: (3)

- Quando liga o equipamento, o indicador de rede sem fios começa (9) a piscar.
- Se o indicador WiFi não estiver piscando: A função WIFI apenas pode ser ativada no modo Standby. Mantenha premido o botão do grau de humidade (6) durante três segundos para ativar o modo WIFI. A indicação começa a piscar rapidamente para procurar dispositivos que pretenda emparelhar.
- Siga as instruções passo-a-passo na aplicação para estabelecer a ligação entre o equipamento e a rede sem fios e configurar o controlo.

Repor rede sem fios em caso de erros de conexão e novas ligações

- Se pretende conectar o equipamento com uma nova rede sem fios ou se tiver problemas durante a conexão com a aplicação, é necessário repor a rede sem fios.
- Mantenha pressionado o botão de umidade (6) por 3 segundos. Um sinal soa 3 vezes e o dispositivo está pronto para ser conectado ao aplicativo novamente.
- Siga agora as instruções passo-a-passo na aplicação para estabelecer a ligação entre o equipamento e a rede sem fios e configurar o controlo.

Descarga da água condensada

Depósito de água:

- Assim que o depósito de água estiver cheio, o aparelho interrompe o funcionamento. É emitido um aviso sonoro, o indicador "Depósito de água cheio" (4) acende-se e a mensagem de erro FL surge no visor.
- Desligue o aparelho e retire a ficha.
- Remova cuidadosamente o depósito de água, abra a tampa do depósito com ajuda da alavanca e verta a água.
- De seguida, limpe o depósito vazio, feche a tampa e volte a inseri-lo cuidadosamente no aparelho.

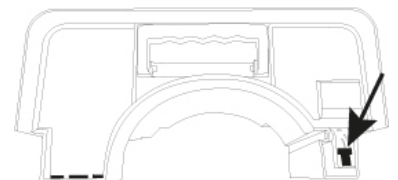

Descarga contínua da água condensada:

- Retire a ficha da tomada.
- Retire o depósito de água do aparelho conforme descrito em cima e remova o tubo de drenagem.

- Volte a inserir o depósito de água cuidadosamente no aparelho, sem o tubo de drenagem.
- A abertura de drenagem encontra-se na parte traseira do aparelho. Desaperte a tampa da abertura de drenagem e remova o tampão.
- Introduza o tubo de drenagem na abertura, coloque a outra extremidade do tubo num recipiente de recolha, de modo a que a água possa escorrer de forma contínua.
- Preste atenção para que o tubo fique bem ligado de modo a evitar o derrame de água.
- Por favor, pressione e segure o botão de nível de umidade (6) por 3 segundos para iniciar a desumidificação contínua.

Manutenção

De modo a evitar danos, desligue o aparelho e retire a ficha da tomada antes de iniciar a manutenção ou limpeza.

Limpeza

- Retire a ficha da tomada.
- Limpe o aparelho com um pano seco e macio. Em caso de sujidade intensa, utilize um pano ligeiramente humedecido.
- Não utilize solventes químicos (como gasolina, álcool, etc.). A superfície e a caixa podem ficar danificadas.

Limpar o filtro de pó

- Remova cuidadosamente o filtro do aparelho.
 - Para remover o pó destes filtros, utilize um aspirador ou passe ligeiramente com um pano.
 - Se o filtro estiver muito sujo, lave-o com água e um detergente neutro, enxague-o bem com água e deixe-o secar.
 - Volte a colocar o filtro cuidadosamente no aparelho.
 - Voer dit proces ongeveer elke 2 weken uit om optimale prestaties van het apparaat te garanderen.

Armazenamento

- Antes do armazenamento, utilize a secagem interna para evitar a formação de humidade no aparelho.
- Retire a ficha do aparelho da tomada e enrole o cabo de alimentação na arrumação do cabo (10).
- Esvazie o depósito de água, limpe o depósito com um pano e volte a inseri-lo.
- Limpe o filtro de ar conforme descrito em cima e volte a instalá-lo no aparelho.
- Coloque o aparelho na vertical para o armazenamento e evite a luz solar direta.

Resolução de problemas

Problema	Causa	Solução
O aparelho não funciona.	O aparelho está ligado à alimentação?	Ligue o cabo de alimentação.
	O indicador "Depósito de água cheio" está ligado (o depósito de água está cheio ou mal colocado)?	Esvazie o depósito de água e coloque-o novamente na posição correta.
	A temperatura ambiente está abaixo dos 5 °C ou acima dos 32 °C	O aparelho deve ser utilizado com uma temperatura ambiente entre 5 °C e 32 °C. Assim que a temperatura ambiente aumentar/descer, o aparelho poderá ser colocado de novo em funcionamento.
O desempenho de desumidificação é insuficiente.	A entrada ou saída de ar estão bloqueadas?	Verifique a entrada e saída de ar e remova objetos eventualmente perturbadores.
	O filtro de ar está sujo?	Limpe o filtro de ar conforme é descrito nas instruções de utilização.
	A temperatura ambiente ou a humidade do ar é demasiado alta/baixa?	Assim que a temperatura ambiente e/ou a humidade do ar aumentar/descer, o aparelho poderá ser colocado de novo em funcionamento.
Não há saída de ar	O filtro está bloqueado?	Limpe o filtro conforme descrito anteriormente.
Ruídos altos durante a colocação em funcionamento.	O aparelho está inclinado ou instável?	Coloque o aparelho numa superfície estável e plana.
	O filtro está bloqueado?	Limpe o filtro conforme descrito anteriormente.

	A circulação do fluido refrigerante no interior pode causar ruídos.	Os ruídos desaparecem assim que o circuito de fluido refrigerante tiver estabilizado.
Odores desagradáveis durante a colocação em funcionamento.	Este não é um defeito.	Os odores desagradáveis durante a primeira colocação em funcionamento são normais e desaparecem ao fim de pouco tempo. Se os objetos adjacentes estiverem muito sujos, por exemplo, devido ao fumo do tabaco, isto também pode causar odores desagradáveis da saída de ar.
Caem gotas de água da abertura de drenagem	O tubo de drenagem não está firmemente colocado.	Fixe o tubo de drenagem de forma correta.
	A saída de água está bloqueada.	Retire, se necessário, os corpos estranhos e coloque o tubo de drenagem na posição correta.
Ocorre formação de gelo	A temperatura ambiente é demasiado baixa.	O aparelho tem uma função de descongelamento automática e pode voltar a ser utilizado após o descongelamento.
Há saída de ar aquecido.	Isto é normal, uma vez que o ar aquece ligeiramente devido ao motor.	Desligue o aparelho ao fim de um funcionamento contínuo, de modo a que o motor possa arrefecer. De seguida, o aparelho pode voltar a ser utilizado.
Mensagem de erro FL	O depósito de água está cheio ou mal colocado.	Esvazie o depósito de água.
Mensagem de erro E1	O sensor de humidade do ar deteta desvios	Consulte o seu revendedor.
Mensagem de erro E2	O sensor de temperatura ambiente deteta desvios	Consulte o seu revendedor.
Mensagem de erro P1	O aparelho está em modo de descongelamento.	Aguarde até que o modo de descongelamento seja desativado automaticamente. O aparelho pode voltar a ser utilizado após o descongelamento.
Mensagem de erro CL	A secagem interna é realizada agora	O modo é terminado automaticamente, assim que a secagem interna tiver sido realizada. De seguida, o aparelho pode voltar a ser utilizado.
Mensagem de erro LC	A proteção para crianças está ativada.	Desative a proteção para crianças conforme descrito anteriormente.

Fluido refrigerante

(CE) N 842/2006: Este desumidificador de ar contém o fluido refrigerante R290. A quantidade de fluido refrigerante é, no entanto, inferior a 1 kg e encontra-se num circuito de frio fechado. O fluido refrigerante não indica qualquer potencial de destruição do ozono, no entanto, de acordo com o protocolo de Quioto, trata-se de um gás com efeito de estufa, pelo que pode contribuir para o aquecimento global caso seja expelido para a atmosfera. Por isso, apenas os técnicos com formação específica e certificados em matéria de fluidos refrigerantes podem proceder ao enchimento ou esvaziamento. O seu desumidificador de ar da Suntec não necessita de ser reabastecido com fluido refrigerante, se utilizado corretamente e se não apresentar danos no circuito do fluido.

R290, GWP: 3, 130g = 0,00039t CO₂e

- Ne stavljajte uređaj u rad u blizini grijača, zapaljivih ili opasnih predmeta.
- Ako se odvlaživač zraka koristi u prostoriji u kojoj istovremeno rade aparati na plin, prostorija se mora redovito i često prozračiti.
- Ispraznite i osušite spremnik za vodu i uređaj ako se neće koristiti dulje vrijeme. To će spriječiti rast plijesni i neugodne mirise unutar uređaja.
- Ne stavljajte teške predmete na uređaj.
- Nemojte vješati zavjese ili mokru odjeću ispred ispusta za zrak, to vodi ka preopterećenju uređaja.
- Drenažno crijevo ne smije se koristiti na otvorenom kad je temperatura okoline niska.
- Kako biste spriječili prosipanje vode, ispraznite spremnik za vodu prije nego transportirate uređaj.
- Molimo Vas ne naginjte uređaj, jer voda koja ističe može izazvati štete na uređaju.
- Molimo da s uređajem nikada ne radite vani. Sunce, kiša ili niske temperature mogu dovesti do oštećenja uređaja ili do strujnog udara.
- Molimo da nikada ne prekrivate izlaznu ili ulaznu rešetku.
- Uređaj treba biti postavljen uz rastojanje od najmanje 50 cm prema zidu ili drugim preprekama/objektima.
- Molimo držite filter za prašinu i ulazne/izlazne rešetke za zrak čistim. One moraju biti redovno čišćene, kako bi bio zajamčen optimalni učinak.

- Molimo vas da ne isključujete uređaj povlačenjem utikača, za to upotrijebite tipku za uključivanje / isključivanje.

Važno.

Uređaj se uvijek mora čuvati uspravno i biti transportiran.

Ako sumnjate, preporučujemo najmanje 24 Pričekajte nekoliko sati prije ponovnog uključivanja uređaja.

Upravljanje preko pametnog telefona / SUNTEC Wellness-aplikacija

- Molimo izvršite download „**SUNTEC Wellness**“ aplikacije iz trgovine App Store ili na Google Play, i instalirajte je.
- Molimo slijedite upute korak po korak u aplikaciji, da biste povezali Vaš uređaj i WLAN i podesili upravljanje.
- Radi s najpopularnijim glasovnim asistentima iz Amazona i Googlea.
- Da biste koristili glasovnu funkciju Amazona ili Googlea, potrebno je jednom spojiti uređaj sa "SUNTEC Wellnessom". Svi daljnji koraci prikazani su u aplikaciji.
- Ako imate dodatna pitanja u vezi aplikacije, molimo da posjetite našu web stranicu www.suntec-wellness.de/suntec-app/

Instalacija

- U svrhu uštede energije i omogućavanja optimalnog učinka uređaja, molimo zatvorite sve prozore isva vrata u prostoriji.
- Molimo da uređaj postavite na ravnu podlogu.
- Da biste izbjegli glasne zvukove i vibracije, ispod uređaja možete postaviti mali tepih ili gumenu prostirku.

Komponente (1)

1	Spremnik za vodu	7	Drška
2	Ručka spremnika za vodu	8	Filter za prašinu i aktivni ugljen
3	Poklopac spremnika za vodu	9	Otvor za odvodnju
4	Upravljačka ploča	10	Spremište kabela
5	Prednji dio	11	Kotači
6	Stražnji dio		

Polje za posluživanje (2)

1	Gumb za odbrojavanje	5	LED zaslon
2	Gumb za unutarnje sušenje	6	Gumb za razinu vlažnosti
3	Gumb za brzinu vjetra	7	Gumb za način rada
4	Pokazivač punosti spremnika za vodu	8	Gumb za uključivanje / isključivanje
		9	Wlan

UVODNE UPUTE.

OUklj/Isklj:

- Molimo utikač uređaja priključite na mrežnu utičnicu.
- Molimo osigurajte da spremnik za vodu prije uključivanja bude prazan,
- Molimo pritisnite tipku Uklj/Isklj (8), kako biste uključili, odnosno isključili uređaj.
- Uređaj prilikom uključivanja automatski kreće s pretnodnim podešenjem iz modusa pripravnosti. Ako ste iskopčali mrežni utikač ili je uređaj izvršio interno sušenje, molimo aktivirajte tipku za izbor modusa (7), kako biste izabrali željeni način rada.

Način rada:

- Nakon uključivanja uređaja, pritisnite gumb načina (7) za odabir između automatskog odvlaživanja i kontinuiranog odvlaživanja. Svjetli odgovarajuća lampica.

Automatsko odvlaživanje:

- Pritisnite tipku načina rada (7) kako biste omogućili funkciju "automatske odvlaživanja"; odgovarajući indikator svijetli.
- Ciljna vlažnost zraka može se postaviti u koracima od 5% pritiskom tipke za razinu vlažnosti (6) između 30% i 80%.
- Pritisnite gumb brzine vjetra (3) za odabir između velike i male brzine vjetra.
- Ako je sobna vlažnost 5% niža od zadane vrijednosti, aktivira se samo funkcija ventilatora. Čim je sobna vlažnost 5% veća od zadane vrijednosti, kompresor se automatski uključuje.

Kontinuirano odvlaživanje:

- Molimo aktivirajte Modus-tipku (7), da biste uključili funkciju odvlaživanja. Ovaj se način može koristiti bez obzira na postojeću vlažnost. Za odabir između velike i male brzine vjetra pritisnite tipku za brzinu vjetra (3). U ovom načinu rada nije moguće postaviti razinu vlažnosti.

Unutarnje sušenje:

- Pritisnite gumb za unutarnje sušenje (2) da biste aktivirali unutarnje sušenje. Postupak sušenja traje oko sat vremena i pomaže u sprečavanju stvaranja plijesni.
- Tijekom internog sušenja na zaslonu se trajno pojavljuje dojava "CL" i svi drugi načini rada se deaktiviraju.
- Da biste zaustavili postupak sušenja, ponovno pritisnite gumb za sušenje (2). Uređaj ostaje u radu i automatski se prebacuje na prethodno postavljeni način rada.
- Pritisnite tipku za uključivanje / isključivanje da biste prekinuli unutarnje sušenje i prebacili uređaj u stanje pripravnosti.

Timer:

- Molimo pritisnite Timer-tipku (1), da biste željeno vrijeme 0-24h podesili pomoću digitalnog klizača. Potrebno je približno 5 sekundi da se postavi način rada, a za to vrijeme ne možete pritisnuti tipku timera. Molimo da prethodno podesite željeni modus (način rada).
- Kada je uređaj uključen, molimo pritisnite Timer-tipku (1), da biste vrijeme isključivanja podesili kao što je gore opisano. Indikator timera svijetli.
- Kada je uređaj isključen, molimo pritisnite Timer-tipku (1), da biste vrijeme uključivanja podesili kao što je gore opisano. Indikator mjerača vremena svijetli i odabrano vrijeme prikazuje se na zaslonu.

Roditeljska kontrola:

- Pritisnite i držite tipku načina rada (7) 3 sekunde da biste uključili ili isključili zaštitu za djecu.

Stanje mirovanja:

- Molimo držite pritisnutu tipku „Interno sušenje“ (2) tri sekunde, kako biste aktivirali/deaktivirali modus za spavanje.
- U modusu za spavanje se isključuju sve indikacijske svjetiljke, uređaj automatski radi u nižoj brzini ventilacije i sa ciljnom vlažnošću zraka od 50%. Ove postavke u modusu za spavanje ne mogu biti ručno promijenjene. Molimo da timer uključite na gore opisani način, modus za spavanje se deaktivirati.
- Ako je vlažnost zraka u okruženju visoko, uređaj će vršiti odvlaživanje s niskom brzinom vjetra; kod niske vlažnosti zraka okruženja kompresor prestaje raditi, tako da samo funkcija ventilatora ostaje aktivirana.
- Za deaktiviranje modusa za spavanje molimo aktivirajte tipku za modus (7), tipku za interno (2) sušenje ili tipku UKLJ/ISKLJ (8).

Wi-Fi: (3)

- Prilikom priključivanja uređaja WLAN-indikator (9) počinje treptati.
- WIFI-funkcija može biti aktivirana samo u modusu pripravnosti. Molimo držite pritisnutu tipku za stupanj vlage (6) tri sekunde, kako biste aktivirali WIFI-modus. Zaslون počinje brzo treptati, da bi tražio uređaje za povezivanje.
- Molimo slijedite naputke korak-po-korak u aplikaciji, da biste Vaš uređaj povezali sa WLAN mrežom i uredili komandu.

WLAN u slučaju pogreške u spajanju i u slučaju ponovne veze resetirajte

- Ako želite povezati uređaj i novi WLAN ili kada dođe do problema prilikom pokušaja povezivanja s aplikacijom, potrebno je resetiranje WLAN.
- Držite pritisnutu tipku za vlagu (6) 3 sekunde. Signal se oglašava 3 puta i uređaj je spreman za ponovno povezivanje s aplikacijom.
- Molimo slijedite upute korak po korak u aplikaciji, da biste povezali Vaš uređaj i WLAN i podesili upravljanje.

Odvođenje kondenzirane vode

Spremnik za vodu:

- Čim se spremnik za vodu napuni, uređaj prestaje raditi. Začuje se zvuk upozorenja, svijetli indikator "Spremnik vode pun" (4) i na zaslonu se pojavljuje poruka pogreške FL.
- Molimo isključite uređaj i izvucite mrežni utikač.
- Molimo da pažljivo izvucete spremnik za vodu, otvorite poklopac spremnika za vodu pomoću poluge i izlijete vodu.
- Nakon toga molimo očistite prazan spremnik, zatvorite poklopac i pažljivo ga gurnite natrag u uređaj.

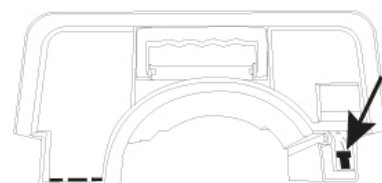

Kontinuirano odvođenje kondenzirane vode:

- Molimo izvucite utikač iz utičnice.
- Molimo uklonite spremnik za vodu na gore opisani način i izvadite drenažno crijevo.
- Spremnik za vodu gurnite bez drenažnog crijeva pažljivo natrag u uređaj.
- Drenažni otvor možete pronaći na stražnjoj strani uređaja. Molimo odvrnite poklopac otvora za drenažu i odstranite čep.
- Molimo uvedite drenažno crijevo u otvor i postavite ga na drugom kraju crijeva u prihvatnu posudu, tako da voda može kontinuirano otjecati.
- Molimo obratite pozornost na to, da crijevo bude čvrsto priključeno, kako bi curenje vode bilo izbjegnuto.
- Pritisnite i držite tipku za razinu vlažnosti (6) 3 sekunde da započnete kontinuirano odvlaživanje.

Održavanje

U cilju izbjegavanja ozljeda isključite uređaj i izvucite mrežni utikač prije radova održavanja ili čišćenja.

Čišćenje

- Molimo izvucite mrežni utikač.
- Molimo uređaj očistite pomoću suhe i meke krpe. Kod jačih onečišćenja molimo koristite blago navlaženu krpu.
- Molimo ne koristite kemijska otapala (kao što su benzin, alkohol itd.). Površina i cijelo kućište mogli bi biti oštećeni.

Čišćenje filtra za prašinu

- Molimo pažljivo izvadite filter iz uređaja.
 - Kako biste prašinu od tih filtera uklonili, koristite usisivač ili to učinite laganim lupkanjem.
 - Ako je filter jako onečišćen, operite ga vodom s neutralnim sredstvom za čišćenje, dobro ga isperite vodom i ostavite da se osuši.
 - Molimo pažljivo ponovo umetnite filter u uređaj.
 - Execute este processo aproximadamente a cada 2 semanas para garantir o desempenho ideal do dispositivo.

Skladištenje

- Molimo prije skladištenja koristite interno sušenje, da biste izbjegli stvaranje vlage u uređaju.
- Molimo izvucite mrežni utikač uređaja i složite mrežni kabel u prostoru za čuvanje kabela (10).
- Molimo ispraznite vodu iz spremnika za vodu, spremnik prebrišite krpom i ponovo ga vratite.
- Molimo očistite filter za zrak na gore opisani način i zatim ga ponovo instalirajte u uređaju.
- Uređaj za skladištenje postavite okomito i izbjegavajte neposrednu izloženost sunčevoj svjetlosti.

Postupanje kod problema

Problem	Uzrok	Rješenje
Uređaj ne radi.	Je li uređaj napajan strujom?	Priključite mrežni kabel.
	Svijetli li indikator "Spremnik za vodu pun" (spremnik za vodu je pun ili pogrešno postavljen)?	Ispraznite spremnik za vodu ili ga postavite na ispravnom mjestu.
	Temperatura okoline je ispod 5 °C ili iznad 32 °C	Uređaj treba raditi na temperaturi okoline od 5 °C - 32 °C. Čim temperatura okoline poraste / pada, uređaj se može ponovno pokrenuti.
Učinak odvlaživanja je nedostatan.	Je li blokiran ulaz ili izlaz zraka?	Provjerite ulaz i izlaz zraka i odstranite eventualno ometajuće predmete.
	Je li zračni filter onečišćen?	Očistite zračni filter na način opisan u uputama za posluživanje.
	Je li temperatura okoline ili vlažnost preniska/previsoka?	Čim temperatura okoliša i / ili vlaga poraste / padne, uređaj se može ponovno pokrenuti.
Zrak se ne ispušta	Je li filter blokiran?	Molimo očistite filter kako je gore opisano
Glasni zvukovi tijekom puštanja u rad.	Stoji li uređaj koso ili nestabilno?	Postavite uređaj na stabilnu i ravnu površinu.
	Je li filter blokiran?	Molimo očistite filter kako je gore opisano.

	Cirkulacija rashladnog sredstva može dovesti do šumova.	Šumovi nestaju, čim se cirkulacija rashladnog sredstva stabilizira.
Neugodni mirisi tijekom puštanja u rad.	To nije defekt.	Neugodni mirisi tijekom prvog puštanja u rad su normalni, oni nestaju nakon nekog vremena. Ako su predmeti u okruženju jako onečišćeni, primjerice dimom od cigareta, to može takođe dovesti do neprijatnih mirisa iz izlaza za zrak.
Voda kaplje s odvodnog otvora	Drenažna cijev nije čvrsto pričvršćena.	Molimo pravilno pričvrstite drenažnu cijev.
	Izlaz vode je blokiran	Ako je potrebno, uklonite strana tijela i odvodnu cijev dovedite u pravilan položaj.
Dolazi do stvaranja mraza	Temperatura okoline je preniska.	Uređaj ima funkciju automatskog odmrzavanja i njime se može ponovo raditi nakon odmrzavanja.
Otpušta se zagrijani zrak	To je normalno jer se zrak lagano zagrijava zbog motora.	Molimo isključite uređaj nakon kontinuiranog rada kako bi se motor mogao ohladiti. Zatim se uređajem može ponovo upravljati.
Poruka o pogrešci FL	Spremnik za vodu je pun ili pogrešno postavljen.	Ispraznite spremnik za vodu.
Poruka o pogrešci E1	Senzor vlage otkriva odstupanja	Molimo kontaktirajte svog prodavatelja.
Poruka o pogrešci E2	Senzor sobne temperature otkriva odstupanja	Molimo kontaktirajte svog prodavatelja.
Poruka o pogrešci P1	Uređaj se nalazi u načinu rada za zaštitu od mraza.	Pričekajte dok se način odmrzavanja automatski ne deaktivira. Uređajem se može ponovo raditi nakon odmrzavanja.
Poruka o pogrešci CL	U tijeku je unutarnje sušenje	Način rada automatski se završava čim se izvrši unutarnje sušenje. Zatim se uređajem može ponovo upravljati.
Poruka o pogrešci LC	Aktivirana je zaštita za djecu.	Molimo deaktivirajte roditeljski nadzor kako je gore opisano.

Rashladno sredstvo

(CE) N 842/2006: Ovaj odvlaživač sadrži rashladno sredstvo R290. Količina rashladnog sredstva iznosi manje od 1kg i nalazi se u zatvorenom rashladnom krugu. Rashladno sredstvo, doduše, nema nekog potencijala za razgradnju ozona, ali prema Protokolu iz Kyota ono je takozvani staklenički plin te pridonosi globalnom zagrijavanju čim se ispušta u atmosferu. Zbog toga samo posebno obučeni tehničari sa certifikatom za rashladna sredstva smiju puniti odnosno prazniti rashladno sredstvo. Vaš odvlaživač zraka tvrtke Suntec pri pravilnom korištenju i kod neoštećenog rashladnog kruga ne treba se ponovo puniti rashladnim sredstvom.

R290, GWP: 3, 130g = 0,00039t CO₂e

- Ne koristite uređaj u blizini grijalica i zapaljivih ili opasnih predmeta.
- Ako se odvlaživač zraka koristi u prostoriji s uređajima na plin, prostoriju je potrebno redovno i često prozračivati.
- Ispraznite i osušite spremnik za vodu i uređaj ako se neće koristiti dulje vrijeme. To će spriječiti rast plijesni i neugodne mirise unutar uređaja.
- Ne stavljajte teške predmete na uređaj.
- Ne vješajte zavjese ili mokru odjeću ispred izlaza zraka jer će to rezultirati preopterećenjem uređaja.
- Kod niskih temperatura ispusno crijevo se ne smije izvoditi van.
- Prije transporta uređaja ispraznite spremnik za vodu kako biste izbjegli prolijevanje vode.
- Ne naginjite uređaj jer voda koja izlazi može uzrokovati štete na uređaju.
- Uređaj nemojte nikada upotrebljavati na otvorenom. Sunce, kiša ili niske temperature mogu uzrokovati štete na uređaju ili strujni udar.
- Nemojte nikada prekrivati izlaznu ili ulaznu rešetku.
- Uređaj je potrebno postaviti na udaljenosti od najmanje 50 cm od zida ili drugih prepreka/predmeta.
- Filter za prašinu i ulazne/izlazne rešetke za zrak održavajte čistima. Potrebno ih je redovno čistiti kako bi se osigurao optimalan rad uređaja.

- Molimo da ne isključujete uređaj povlačenjem utikača, nego koristite tipku za uključivanje/isključivanje.

Bitan.

Uređaj se mora uvijek čuvati uspravno i biti transportovan.

Ako sumnjate, preporučujemo najmanje 24 Sati na čekanje prije ponovnog uključivanja uređaja.

Upravljanje putem pametnog telefona / SUNTEC Wellness aplikacije

- Aplikaciju „**SUNTEC Wellness**“ preuzmite s App Store ili Google Play i instalirajte je.
- Pratite postepene upute u aplikaciji za povezivanje vašeg uređaja s WLAN mrežom i postavljanje upravljanja.
- Radi s najpopularnijim glasovnim asistentima Amazona i Googlea.
- Da biste koristili glasovnu funkciju Amazona ili Google-a, potrebno je jednom spojiti uređaj sa "SUNTEC Wellness". Svi daljnji koraci su prikazani u aplikaciji.
- Ako imate još pitanja o aplikaciji, posjetite našu internetsku stranicu www.suntec-wellness.de/suntec-app/

Postavljanje

- Radi uštede energije i omogućavanje optimalnog rada uređaja, zatvorite sva vrata i sve prozore u prostoriji.
- Postavite uređaj na vodoravnu, ravnu površinu.
- Radi izbjegavanja glasne buke i vibracija, ispod uređaja možete staviti mali tepih ili gumenu prostirku.

Uputa za upotrebu (1)

1	Spremnik za vodu	7	Ručka
2	Ručka spremnika za vodu	8	Filter za prašinu i aktivni ugljen
3	Poklopac spremnika za vodu	9	Drenažni otvor s poklopcem i
4	Upravljačka ploča	10	Spremište za kabel
5	Prednja strana	11	Točkovi
6	Poledina		

Upravljačka ploča (2)

1	Tipka za vremenski programator	5	LED zaslon
2	Tipka za unutrašnje sušenje	6	Tipka za stepen vlažnosti
3	Tipka za brzinu ventilacije	7	Tipka za radni modus
4	Indikator - Spremnik za vodu pun	8	Tipka za uključivanje/isključivanje
		9	Wlan

Opis funkcija

Uključivanje/isključivanje:

- Utačnite utikač uređaja u strujnu utičnicu.
- Prije uključivanja uređaja uvjerite se da je spremnik za vodu prazan.
- Za uključivanje ili isključivanje uređaja pritisnite tipku za uključivanje/isključivanje (8).
- Uređaj se pri uključivanju automatski pokreće iz režima pripravnosti s prethodnom postavkom. Ako ste izvukli strujni utikač iz utičnice ili ako je uređaj proveo postupak unutrašnjeg sušenja, za odabir željenog režima rada pritisnite tipku za režim (7) rada.

Radni modus:

- Nakon uključivanja uređaja molimo pritisnite tipku za radni modus (7), kako biste mogli birati između automatskog odvlaživanja i kontinuiranog odvlaživanja. Uključuje se odgovarajući svjetlosni indikator.

Automatsko odvlaživanje:

- Za uključivanje funkcije „automatsko odvlaživanje“ molimo pritisnite tipku za radni modus (7).
- Željena vlažnost zraka može se postaviti u koracima od 5% pritiskom tipke za stepen vlažnosti (6) između 30% i 80%.

- Molimo pritisnite tipku za brzinu ventilacije (3) za odabir između više i niže brzine ventilacije.
- Ako je vlažnost u prostoriji za 5% niža od podešene vrijednosti, aktivira se samo funkcija ventilatora. Čim je vlažnost u prostoriji za 5% viša od podešene vrijednosti, kompresor se automatski uključuje.

Kontinuirano odvlaživanje:

- Za uključivanje funkcije odvlaživanja pritisnite tipku za radni modus (7). Ovaj način rada se može koristiti neovisno o postojećoj vlažnosti zraka. Molimo pritisnite tipku za brzinu ventilacije (3) za odabir između više ili niže brzine ventilacije. Stepenn vlažnosti nije moguće podešavati u ovom radnom modusu.

Unutrašnje sušenje:

- Molimo pritisnite tipku za unutrašnje sušenje (2) da biste aktivirali unutrašnje sušenje. Proces sušenja traje oko sat vremena i pomaže u sprečavanju stvaranja plijesni.
- Tokom postupka unutrašnjeg sušenja na zaslonu se stalno prikazuje poruka „CL“, a svi ostali režimi rada se deaktiviraju.
- Da biste zaustavili postupak sušenja, molimo ponovo pritisnite tipku za sušenje (2). Uređaj radi dalje i automatski se prebacuje u prethodno postavljeni radni modus.
- Molimo pritisnite tipku za uključivanje/isključivanje, da biste prekinuli unutrašnje sušenje i prebacili uređaj u stanje pripravnosti.

Vremenski programator:

- Za podešavanje vremena od 0-24 sata molimo pritisnite tipku za vremenski programator (1). Potrebno je oko 5 sekundi za postavljanje radnog modusa, a za to vrijeme ne možete pritisnuti tipku vremenskog programatora. Prethodno podesite željeni režim rada.
- Kada je uređaj uključen, molimo pritisnite tipku za vremenski programator (1), da podesite vrijeme isključivanja na prethodno opisan način. Uključuje se svjetlosni indikator za vremensko programiranje.
- Kada je uređaj isključen, molimo pritisnite tipku vremenskog programatora (1) da podesite vrijeme uključivanja na prethodno opisan način. Indikator vremenskog programatora svijetli i odabrano vrijeme se prikazuje na zaslonu.

Sigurnosna funkcija za djecu:

- Molimo pritisnite i držite tipku za način rada (7) 3 sekunde, da biste uključili ili isključili sigurnosnu funkciju za djecu. Isključuju se svi svjetlosni indikatori i zaslon.

Režim mirovanja:

- Za aktivaciju/deaktivaciju režima mirovanja držite tipku „Unutrašnje sušenje“ (2) pritisnutom 3 sekunde.
- U režimu mirovanja isključuju se svi svjetlosni indikatori, a uređaj radi automatski pri nižoj brzini strujanja zraka i ciljnoj vlažnosti zraka od 50%. U režimu mirovanja ove se postavke ne mogu ručno mijenjati. Isključite vremenski programator kako je prethodno opisano i režim mirovanja se deaktivirati.
- Ako je vlažnost zraka u okruženju visoka, uređaj se odvlažuje s niskom brzinom strujanja zraka; pri nižoj vlažnosti zraka u okruženju kompresor prestaje s radom, tako da ostaje aktivirana samo funkcija ventilacije.
- Za deaktivaciju režima mirovanja pritisnite tipku za režim rada (7), tipku za unutrašnje sušenje (2) ili tipku za uključivanje/isključivanje (8).

Wi-Fi: (3)

- Pri priključivanju uređaja WLAN svjetlosni indikator (9) počinje treperiti.
- Wi-Fi funkcija može se aktivirati samo u režimu pripravnosti. Za aktivaciju Wi-Fi režima držite tipku za stepenn vlažnosti (6) pritisnutom 3 sekunde. Prikaz počinje brzo treperiti kako bi potražio uređaje za spajanje.
- Pratite postepene upute u aplikaciji za povezivanje vašeg uređaja s WLAN mrežom i postavljanje upravljanja.

Resetiranje WLAN mreže u slučaju grešaka pri povezivanju i za nova povezivanja

- Ako uređaj želite povezati s novom WLAN mrežom ili ako postoje problemi prilikom pokušaja povezivanja s aplikacijom, potrebno je resetirati WLAN mrežu.
- Držite pritisnuto dugme za vlagu (6) 3 sekunde. Uređaj za to mora biti uključen. Signal se oglašava 3 puta i uređaj je spreman za ponovno povezivanje s aplikacijom.
- Zatim pratite postepene upute u aplikaciji za povezivanje vašeg uređaja s WLAN mrežom i postavljanje upravljanja.

Odvodnja kondenzata

Spremnik za vodu:

- Čim se spremnik za vodu napuni, uređaj prestaje raditi. Začuje se zvuk upozorenja, svijetli indikator "Spremnik za vodu pun" (4) i na ekranu se pojavljuje poruka greške FL.
- Molimo isključite uređaj i izvucite strujni utikač iz utičnice.
- Pažljivo izvucite spremnik za vodu, pomoću ručice otvorite poklopac spremnika za vodu i izlijte vodu.
- Zatim očistite prazan spremnik, zatvorite poklopac i pažljivo ga ponovo umetnite u uređaj.

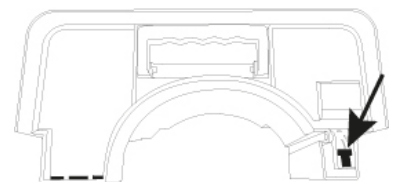

Kontinuirana odvodnja kondenzata:

- Izvucite utikač iz strujne utičnice.
- Uklonite spremnik za vodu iz uređaja kako je prethodno opisano i izvadite odvodnocrijevo.
- Spremnik za vodu bez odvodnog crijeva ponovo pažljivo umetnite u uređaj.

- Otvor za odvod pronaći ćete na poleđini uređaja. Odvrtite poklopac otvora za odvod i uklonite čep.
- Stavite odvodno crijevo u otvor, drugi kraj crijeva stavite u prihvatnu posudu takoda voda može kontinuirano istjecati.
- Vodite računa da crijevo bude dobro priključeno kako biste izbjegli istjecanje vode.
- Pritisnite i držite dugme za nivo vlažnosti (6) 3 sekunde da započnete kontinuirano odvlaživanje.

Održavanje

Prije početka radova održavanja ili čišćenja, isključite uređaj i izvucite strujni utikač iz utičnice kako biste izbjegli povrede.

Čišćenje

- Izvucite strujni utikač iz utičnice.
- Uređaj očistite suhom i mekanom krpom. Za veća zaprljanja upotrijebite blago navlaženu krpom.
- Nemojte upotrebljavati hemijska otapala (kao što su benzin, alkohol i sl.), jer može doći do oštećenja površine icijelog kućišta.

Čišćenje filtera za prašinu

- Iz uređaja pažljivo uklonite filter.
- Za uklanjanje prašine s ovih filtera upotrijebite usisivač ili ih lagano tapkajte.
- Ako je filter vrlo zaprljan, operite ga u vodi s neutralnim sredstvom začišćenje, dobro isperite vodom i pričekajte da se osuši.
- Ponovo pažljivo umetnite filter u uređaj.
- Izvršite ovaj postupak otprilike svake 2 sedmice kako biste osigurali optimalne performanse uređaja.

Skladištenje

- Prije skladištenja primijenite postupak unutrašnjeg sušenja da izbjegnute nakupljanje vlage u uređaju.
- Izvucite strujni utikač uređaja iz utičnice i namotajte strujni kabel na spremište za kabel (10).
- Izlijte vodu iz spremnika za vodu, obrišite spremnik krpom i ponovo ga umetnite.
- Zračni filter očistite kako je prethodno opisano, a zatim ga ponovo stavite u uređaj.
- Uređaj skladištite u uspravnom položaju i izbjegavajte direktno sunčevo zračenje.

Rješavanje problema

Problem	Uzrok	Rješenje
Uređaj ne radi.	Je li uređaj priključen na strujno napajanje?	Priključite strujni kabel.
	Svijetli li indikator „Spremnik za vodu pun“ (spremnik za vodu je pun ili je pogrešno postavljen)?	Ispraznite spremnik za vodu i ponovo ga postavite u ispravan položaj.
	Temperatura okoline je ispod 5°C ili iznad 32°C	Uređaj puštati u rad samo kada je temperatura okruženja od 5°C - 32°C. Čim temperatura okoline raste/pada, uređaj se može ponovo pustiti u rad.
Učinak odvlaživanja je nedovoljan.	Je li ulaz ili izlaz zraka blokiran?	Provjerite ulaz i izlaz zraka i eventualno uklonite predmete koji smetaju.
	Je li zračni filter zaprljan?	Očistite zračni filter na način opisan u uputstvu za upotrebu.
	Je li temperatura okruženja ili vlažnost zraka preniska/previsoka?	Čim temperatura okoline i/ili vlažnost zraka raste/pada, uređaj se može ponovo pustiti u rad.
Zrak se ne ispušta	Da li je filter blokiran?	Molimo očistite filter kako je gore opisano
Glasni šumovi tokom stavljanja u pogon.	Stoji li uređaj nakrivo ili je nestabilan?	Stavite uređaj na stabilnu i ravnu površinu.
	Da li je filter blokiran?	Molimo očistite filter kako je gore opisano.
	Cirkulacija rashladnog sredstva u unutrašnjosti uređaja može uzrokovati šumove.	Šumovi nestaju čim se krug rashladnog sredstva stabilizuje.

Neugodni mirisi tokom stavljanja u pogon.	To nije kvar.	Neugodni mirisi prilikom prvog stavljanja u pogon uobičajena su pojava i nestaju za kratko vrijeme. Ako su predmeti iz okruženja vrlo zaprljani, npr. od dima cigareta, i to može izazvati pojavu neugodnih mirisa iz izlaznog otvora za zrak.
Voda kaplje iz otvora za odvod	Crijevo za odvod nije čvrsto pričvršćeno.	Molimo pravilno pričvrstite crijevo za odvod.
	Izlaz vode je blokiran	Ako je potrebno, molimo uklonite strana tijela i postavite odvodno crijevo u pravilan položaj.
Dolazi do stvaranja mraza	Okolna temperatura je preniska.	Uređaj ima funkciju automatskog odmrzavanja i nakon odmrzavanja može se ponovo pustiti u rad.
Otpušta se zagrijani zrak	To je normalno, jer se zrak malo zagrijava zbog motora.	Molimo isključite uređaj nakon kontinuiranog rada, kako bi se motor mogao ohladiti. Uređaj se nakon toga može ponovo pustiti u rad.
Poruka o grešci FL	Spremnik za vodu je pun ili je pogrešno postavljen.	Molimo ispraznite spremnik za vodu.
Poruka o grešci E1	Senzor vlažnosti otkriva odstupanja	Obratite se svom trgovcu.
Poruka o grešci E2	Senzor sobne temperature otkriva odstupanja	Obratite se svom trgovcu.
Poruka o grešci P1	Uređaj se nalazi u funkciji odmrzavanja	Molimo pričekajte dok se funkcija odmrzavanja ne deaktivira automatski. Uređaj se nakon odmrzavanja može ponovo pustiti u rad.
Poruka o grešci CL	U toku je unutrašnje sušenje	Funkcija rada se automatski završava čim se izvrši unutrašnje sušenje. Uređaj se nakon toga može ponovo pustiti u rad.
Poruka o grešci LC	Aktivirana je sigurnosna funkcija za djecu.	Molimo deaktivirajte sigurnosnu funkciju za djecu kako je gore opisano.

Rashladno sredstvo

(CE) N 842/2006: Ovaj odvlaživač sadrži rashladno sredstvo R290. Količina rashladnog sredstva iznosi manje od 1kg i nalazi se u zatvorenom rashladnom krugu. Rashladno sredstvo, doduše, nema nekog potencijala za razgradnju ozona, ali prema Protokolu iz Kyota ono je takozvani staklenički gas te pridonosi globalnom zagrijavanju čim se ispušta u atmosferu. Zbog toga samo posebno obučeni tehničari sa certifikatom za rashladna sredstva smiju puniti odnosno prazniti rashladno sredstvo. Vaš odvlaživač zraka tvrtke Suntec pri pravilnom korištenju i kod neoštećenog rashladnog kruga ne treba se ponovo puniti rashladnim sredstvom.

R290, GWP: 3, 130g = 0,00039t CO₂e

- Če razvlažilnik uporabljate v prostoru s plinskimi napravami, je treba prostor redno in pogosto zračiti.
- Če dlje časa ne boste uporabljali, izpraznite in posušite posodo za vodo in napravo. To bo preprečilo rast plesni in neprijetne vonjave v napravi.
- Na napravo ne odlagajte nikakršnih predmetov
- Pred odvod zraka ne obešajte zaves ali mokrih oblačil, saj to lahko vodi do preobremenitve naprave.
- Pri nizkih temperaturah odvodne cevi ne smete speljati ven.
- Odtočne cevi pri nizkih temperaturah okolice ne smete speljati navzven.
- Ne prevračajte naprave, ker bi lahko iztekla voda povzročila poškodbe na napravi.
- Če se kabel poškoduje, ga mora zaradi preprečevanja nevarnosti zamenjati usposobljena oseba.
- Naprave nikoli ne uporabljajte na prostem. Sonce, dež ali nizke temperature lahko povzročijo škodo na napravi ali električni udar.
- Nikoli ne pokrivajte izstopne ali vstopne rešetke.
- Napravo postavite najmanj 50 cm stran od stene ali drugih ovir/predmetov.
- Filter za prah in izstopno/vstopno rešetko vedno vzdržujte čista. Treba jih je redno čistiti, da zagotovite optimalno moč naprave.
- Naprave ne izklaplajte z vlečenjem vtiča, za to uporabite

gumb za vklop/izklop

Pomembno.
Napravo je treba vedno hraniti pokonci in se prevažajo.
Če dvomite, priporočamo vsaj 24 Počakajte nekaj ur, preden ponovno vklopite napravo.

Upravljanje s pametnim telefonom/aplikacijo SUNTEC Wellness

- V trgovini App Store ali Google Play prenesite aplikacijo »**SUNTEC Wellness**« in jo namestite.
- Sledite navodilom po korakih v napravi, da svojo napravo povežete z omrežjem VLAN in pripravite upravljanje.
- Deluje z najbolj priljubljenimi glasovnimi pomočniki Amazona in Googla.
- Za uporabo glasovne funkcije Amazona ali Googla je potrebno napravo enkrat povezati z "SUNTEC Wellness". Vsi nadaljnji koraki so prikazani v aplikaciji.
- Če imate dodatna vprašanja glede aplikacije, obiščite našo spletno stran na naslovu www.suntec-wellness.de/suntec-app/

Vgradnja

- Če želite prihraniti energijo in zagotoviti optimalno zmogljivost naprave, zaprite vsa okna ter vrata prostora.
- Napravo postavite na ravna vodoravna tla.
- Če želite preprečiti hrup in tresljaje, lahko pod napravo postavite majhno preprogo ali gumijasto podlogo.

Sestavni deli (1)

1	Posoda za vodo	7	Ročaj
2	Ročaj posode za vodo	8	Filter za prah in aktivno oglje
3	Pokrov posode za vodo	9	Drenažna odprtina s pokrovom in
4	Nadzorna plošča	10	Shranjevanje kabla
5	Sprednja stran	11	Valji
6	Hrbtna stran		

Nadzorna plošča (2)

1	Tipka za časovnik	5	Prikazovalnik LED
2	Tipka za notranje sušenje	6	Tipka za stopnjo vlažnosti
3	Tipka za hitrost vetra	7	Tipka za način
4	Kazalnik za polno posodo za vodo	8	Tipka za vklop/izklop
		9	Wlan

Opis funkcij

Vklop/izklop:

- Vtič naprave priključite v električno vtičnico.
- Poskrbite, da je posoda za vodo pred vklopom prazna.
- Za vklop/izklop naprave pritisnite tipko za vklop/izklop (8).
- Ob vklopu iz pripravljenosti se naprava samodejno zažene s prejšnjo nastavitvijo. Če ste izvlekli električni vtič ali je naprava izvedla notranje sušenje, pritisnite tipko za način (7), da izberete zeleni način.

Način:

- Po vklopu naprave pritisnite tipko za način (7), da preklopite med samodejnim razvlaževanjem in stalnim razvlaževanjem. Pripadajoča lučka zasveti.

Samodejno razvlaževanje:

- Če želite vklopiti funkcijo samodejnega razvlaževanja, pritisnite tipko za način (7); ustrezna lučka zasveti.
- Ciljno vlažnost lahko nastavite v korakih po 5 % s pritiskom na tipko za stopnjo vlažnosti (6) med 30 % in 80 %.

- Pritisnite tipko za hitrost vetra (3), da izberete med veliko in majhno hitrostjo vetra.
- Če je vlažnost prostora za 5 % nižja od nastavljene vrednosti, se aktivira samo funkcija prezračevanja. Takoj, ko je vlažnost prostora za 5 % večja od nastavljene vrednosti, se kompresor samodejno zažene.

Stalno razvlaževanje:

- Če želite vklopiti funkcijo stalnega razvlaževanja, pritisnite tipko za način (7). Ta način lahko uporabljate ne glede na obstoječo vlago. Če želite izbirati med veliko in majhno hitrostjo vetra, pritisnite gumb za hitrost vetra (3). V tem načinu ni mogoče nastaviti stopnje vlažnosti.

Notranje sušenje:

- Za aktiviranje notranjega sušenja pritisnite gumb za notranje sušenje (2). Postopek sušenja traja približno eno uro in pomaga preprečiti nastanek plesni.
- Med notranjim sušenjem je na prikazovalniku stalno prikazano obvestilo »CL« in se izklopijo vsi drugi načini.
- Če želite ustaviti postopek sušenja, znova pritisnite gumb za sušenje (2). Naprava še naprej deluje in samodejno preklopi v prej nastavljeni način.
- Pritisnite tipko za vklop/izklop, da končate notranje sušenje in napravo preklopite v način pripravljenosti.

Časovnik:

- Pritisnite tipko časovnika (1), da nastavite zeleni čas v urah od 0-24. Nastavitev načina traja približno 5 sekund, v tem času pa ne morete pritisniti tipke časovnika. Prej nastavite zeleni način.
- Pri vključeni napravi pritisnite tipko časovnika (1), da nastavite čas izklopa, kot je opisano zgoraj. Zasveti lučka časovnika.
- Pri izključeni napravi pritisnite tipko časovnika (1), da nastavite čas vklopa, kot je opisano zgoraj. Lučka časovnika zasveti in izbrani čas se prikaže na zaslonu.

Otroško varovalo:

- 3 sekunde pritiskajte na tipko za način (7), da vklopite ali izklopite otroško varovalo.

Način za spanje:

- Tipko za notranje sušenje (2) držite pritisnjeno tri sekunde, da vklopite/izklopite način spanja.
- V načinu spanja se izklopijo vse lučke, naprava pa samodejno deluje z nizko hitrostjo ventilatorja in ciljno zračno vlažnostjo 50 %. Teh nastavitev v načinu spanja ne morete ročno spreminjati. Časovnik vklopite, kot je opisano zgoraj, način spanja se izklopi.
- Če je zračna vlažnost v okolju visoka, bo naprava izvajala razvlaževanje pri majhni hitrosti ventilatorja; pri nizki zračni vlažnosti se kompresor ustavi in deluje samo še ventilator.
- Če želite izklopiti način spanja, pritisnite tipko za način (7), tipko za notranje sušenje (2) ali tipko za vklop/izklop(8).

Wi-Fi: (3)

- Ob priključitvi naprave začne utripati znak WLAN (9).
- Če indikator WiFi ne utripa: Funkcijo WiFi lahko vklopite samo v načinu pripravljenosti. Tipko za vlažnost (6) držite pritisnjeno tri sekunde, da vklopite način WiFi. Prikaz začne hitro utripati, naprava išče naprave za povezovanje.
- Sledite navodilom po korakih v napravi, da svojo napravo povežete z omrežjem WLAN in pripravite upravljanje.

Ponastavitev vmesnika WLAN pri napakah v povezavi in za ponovno povezovanje

- Če želite naprave povezati z novim omrežjem WLAN ali prihaja do težav pri povezovanju z aplikacijo, morate ponastaviti omrežje WLAN.
- 3 sekunde pridržite gumb za vlago (6). Trikrat se oglasi signal in naprava je pripravljena za ponovno povezavo z aplikacijo.
- Nato sledite navodilom po korakih v napravi, da svojo napravo povežete z omrežjem WLAN in pripravite upravljanje.

Odvajanje kondenzirane vode

Posoda za vodo:

- Takoj ko se posoda za vodo napolni, naprava preneha delovati. Oglasi se opozorilni ton, zasveti lučka »Posoda za vodo polna« (4) in na zaslonu se prikaže sporočilo o napaki FL.
- Napravo izklopite in izvlecite električni vtič.
- Posodo za vodo previdno izvlecite, z ročico odprite pokrov posode za vodo in vodo izlijte.
- Nato očistite prazno posodo, zaprite pokrov in jo znova previdno potisnite nazaj v napravo.

Stalno odvajanje kondenzirane vode:

- Vtič potegnite iz električne vtičnice.
- Posodo za vodo odstranite iz naprave, kot je opisano zgoraj, in odstranite odtočno cev.
- Posodo za vodo brez odtočne cevi znova previdno potisnite v napravo.
- Odtočna odprtina je na hrbtni strani naprave. Odvijte pokrov odtočne odprtine in odstranite čep.
- Odtočno cev napeljite v odprtino in postavite drugo stran v lovilno posodo, da lahko voda stalno odteka.
- Pazite, da je cev stalno priključena, da preprečite uhajanje vode.
- Pritisnite in držite gumb za raven vlažnosti (6) 3 sekunde, da začnete neprekinjeno razvlaževanje.

Vzdrževanje

Zaradi preprečevanja telesnih poškodb napravo izklopite in izvlecite električni vtič, preden začnete vzdrževanje ali čiščenje.

Posoda za vodo:

- Takoj ko se posoda za vodo napolni, naprava preneha delovati. Oglasi se opozorilni ton, zasveti lučka »Posoda za vodo polna« (4) in na zaslonu se prikaže sporočilo o napaki FL.
- Napravo izklopite in izvlecite električni vtič.
- Posodo za vodo previdno izvlecite in vodo izlijte skozi odprtino..
- Nato očistite prazno posodo in jo znova previdno potisnite nazaj v napravo.

Čiščenje filtra za prah

- Previdno odstranite filter iz naprave.
- Za odstranjevanje prahu iz teh filtrov uporabite sesalnik ali ga očistite z rahlim udarjanjem.
- Če je filter močno umazan, ga operite v vodi z nevtralnimi čistilom, dobro sperite z vodo in pustite, da se posuši.
- Filter znova previdno vstavite v napravo.
- Ta postopek izvajajte približno vsaka 2 tedna, da zagotovite optimalno delovanje naprave.

Skladiščenje

- Pred skladiščenjem uporabite notranje sušenje, da preprečite nabiranje vlažnosti v napravi.
- Izvlecite električni vtič naprave in zvijte električni kabel na nastavke za shranjevanje kabla (10).
- Vodo iztočite iz posode za vodo, posodo obrišite s krpo in jo znova vstavite.
- Zračni filter očistite, kot je opisano zgoraj, in ga nato znova vstavite v napravo.
- Napravo za skladiščenje postavite pokončno in je ne izpostavljajte neposredni sončni svetlobi.

Odpravljanje težav

Težava	Vzrok	Rešitev
Naprava ne deluje.	Ali je naprava priključena na električno napetost?	Priključite električni kabel.
	Ali sveti lučka za polno posodo za vodo (posoda za vodo je polna ali napačno vstavljena)?	Izpraznite posodo za vodo in jo nato znova vstavite na pravo mesto.
	Temperatura okolice je pod 5 °C ali nad 32 °C	Napravo uporabljajte samo pri temperaturi okolice od 5 °C do 32 °C. Takoj ko se temperatura okolice poveča/zmanjša, lahko napravo znova uporabljate.
Zmogljivost razvlaževanja ni zadostna.	Ali je vstop ali izstop za zrak zamašen?	Preverite vstop in izstop za zrak ter po potrebi odstranite moteče predmete.
	Ali je zračni filter umazan?	Zračni filter očistite, kot je opisano v navodilih za uporabo.
	Ali je temperatura okolja ali zračna vlažnost prenizka/previsoka?	Takoj ko se temperatura okolice in/ali zračna vlažnost poveča/zmanjša, lahko napravo znova uporabljate.
Zrak ne izhaja	Je filter blokiran?	Filter očistite, kot je opisano zgoraj
Glasi hrup med zagonom.	Ali je naprava postavljena poševno ali nestabilno?	Napravo postavite na stabilno ravno površino.
	Je filter blokiran?	Filter očistite, kot je opisano zgoraj.
	Kroženje hladiva v notranjosti lahko povzroči hrup.	Hrup se konča, ko se tokokrog hladiva stabilizira.

Neprijeten vonj med začetkom uporabe.	To ni napaka.	Neprijeten vonj med začetkom uporabe je običajen in kmalu mine. Če so predmeti v okolici močno umazani, na primer zaradi cigaretnega dima, lahko tudi to povzroči neprijetne vonjave iz izstopa za zrak.
Iz odtočne odprtine kaplja voda	Odtočna cev ni trdno pritrjena.	Cev za odvajanje vode pravilno pritrdite.
	Odvod za vodo je blokiran	Po potrebi odstranite tujke in odtočno cev postavite v pravilen položaj.
Prihaja do zamrzovanja	Temperatura okolice je premajhna.	Naprava ima funkcijo samodejnega odmrzovanja in jo lahko po odmrzovanju znova upravljate.
Izhaja ogret zrak	To je normalno, saj se zrak zaradi motorja nekoliko ogreje.	Po neprekinjenem delovanju izključite napravo, da se motor ohladi. Napravo lahko nato spet uporabljate.
Obvestilo o napaki FL	Posoda za vodo je polna ali napačno vstavljena.	Izpraznite posodo za vodo.
Obvestilo o napakiE1	Senzor za zračno vlago je zaznal odstopanja	Obrnite se na svojega prodajalca.
Obvestilo o napakiE2	Senzor za temperaturo v prostoru je zaznal odstopanja	Obrnite se na svojega prodajalca.
Obvestilo o napakiP1	Naprava samodejno preide v način odmrzovanja.	Počakajte, da se način odmrzovanja samodejno izklopi. Napravo lahko po odmrzovanju spet uporabljate.
Obvestilo o napaki CL	Izvaja se notranje sušenje	Način se samodejno konča takoj, ko je notranje sušenje izvedeno. Napravo lahko nato spet uporabljate.
Obvestilo o napaki LC	Otroško varovalo je vklopljeno.	Otroško varovalo izklopite, kot je opisano zgoraj.

Hladilno sredstvo

(CE) N 842/2006: Ta razvlažilec vsebuje hladilno sredstvo R290. Količina hladilnega sredstva znaša manj kot 1 kg in se nahaja v zaprtem hladilnem krogotoku. Hladilno sredstvo sicer ne more razgrajevati ozona, vendar po Kyotskem protokolu sodi med t. i. toplogredne pline in tako lahko prispeva h globalnemu segrevanju, če uhaja v atmosfero. Zato lahko hladilno tekočino polnijo in praznijo le usposobljeni tehniki s certifikatom za hladilna sredstva. Vašemu razvlažilcu zraka Suntec pri pravilni uporabi in nepoškodovanem krogotoku ni treba dodajati hladilnega sredstva.

R290, GWP: 3, 130g = 0,00039t CO2

© 2022 KLIMATRONIC® DryFix 50 select APP

SUNTEC WELLNESS GMBH / HOLZSTRASSE 2 / 40221 DÜSSELDORF / DEUTSCHLAND

- Prístroj neprevádzkujte v blízkosti topných telies ani horľavých alebo nebezpečných predmetov.
- Ak sa odvlhčovač používa v jednej miestnosti s prístrojmi na plyn, miestnosť musíte pravidelne a často vetrať.
- Ak nebudete nádrž na vodu a zariadenie dlhšie používať, vyprázdňte ich a vysušte. Predídete tak množeniu plesní a nepríjemným zápachom vo vnútri prístroja.
- Na prístroj nekladte žiadne ťažké predmety.
- Pred vývod vzduchu neumiestňujte záclony ani kusy odevov, pretože to spôsobí preťaženie prístroja.
- Drenážna hadica sa pri nízkych teplotách okolia nesmie vyviesť do exteriéru.
- Pred prepravou prístroja vyprázdňte vodnú nádrž, aby nedošlo k rozliatiu vody.
- Prístroj nenakláňajte, aby unikajúca nepoškodila prístroj.
- Prístroj nikdy neprevádzkujte v exteriéri. Slnko, dážď alebo nízke teploty môžu spôsobiť poškodenie prístroja alebo zásah elektrickým prúdom.
- Vstupnú alebo výstupnú mriežku nikdy nezakrývajte.
- Prístroj treba postaviť v minimálnej vzdialenosti 50 cm od steny a iných prekážok/predmetov.
- Prachový filter a vstupnú/výstupnú mriežku udržiavajte v čistom stave. Treba ich pravidelne čistiť, aby bol zaručený optimálny výkon prístroja.

- Prístroj nevypínajte vytiahnutím elektrickej zástrčky, použite na to vypínač.

Dôležité.
Prístroj musí byť vždy uložený vo zvislej polohe a byť prepravovaný.
V prípade pochybností odporúčame minimálne 24 Hodiny čakania pred opätovným zapnutím

Ovládanie cez smartfón / aplikáciu SUNTEC Wellness

- Stiahnite aplikáciu „**SUNTEC Wellness**“ z App Store alebo z Google Play a nainštalujte ju.
- Vykonajte jednotlivé pokyny v aplikácii pre pripojenie vášho prístroja k WLAN a nastavenie ovládania.
- Spolupracuje s najobľúbenejšími hlasovými asistentmi od Amazonu a Google.
- Aby ste mohli používať hlasovú funkciu Amazonu alebo Google, je potrebné jednorazovo spárovať zariadenie s „SUNTEC Wellness“. Všetky ďalšie kroky sú zobrazené v aplikácii.
- V prípade ďalších otázok o aplikácii navštívte našu webovú stránku www.suntec-wellness.de/suntec-app/

Vgradnja

- Pre úsporu energie a optimálny výkon prístroja zatvorte všetky dvere a okná v miestnosti.
- Prístroj postavte na rovný a plochý podklad.
- Aby ste sa vyhli silným hlukom a vibráciám, pod prístroj môžete umiestniť malý koberec alebo gumenú rohož.

Komponenty (1)

1	Nádrž na vodu	7	Rúčka
2	Rúčka nádrže na vodu	8	Prachový a aktívny uhlíkový filter
3	Kryt nádrže na vodu	9	Odtokový otvor s vekom a
4	Ovládací panel	10	Miesto na kábel
5	Predná strana	11	Kolieska
6	Zadná strana		

Ovládací panel (2)

1	Tlačidlo Časovač	5	LED displej
2	Tlačidlo Vnútročné sušenie	6	Tlačidlo Stupeň vlhkosti
3	Tlačidlo Rýchlosť vetra	7	Tlačidlo režimu
4	Indikátor plnej nádrže na vodu	8	Vypínač
		9	Wlan

Opis funkcí

Zap/Vyp:

- Zástrčku prístroja zapojte do elektrickej zásuvky.
- Zabezpečte, aby nádrž na vodu bola pred zapnutím prázdna.
- Stlačte tlačidlo Zap/Vyp (8) a prístroj sa zapne, resp. vypne.
- Prístroj sa pri zapnutí z pohotovostného režimu spustí automaticky s predchádzajúcim nastavením. Ak ste vytiahli napájaciu zástrčku alebo ak prístroj vykonal vnútročné sušenie, potvrdte to s tlačidlom režimu (7), aby ste zvolili žiadaný režim.

Režim:

- Po zapnutí prístroja stlačte tlačidlo režimu (7) a vyberte spomedzi automatického odvlhčovania a neustáleho odvlhčovania. Rozsvieti sa príslušná kontrolka.

Automatické odvlhčovanie:

- Pre zapnutie funkcie automatického odvlhčovania stlačte tlačidlo režimu (7); rozsvieti sa príslušná kontrolka.
- Cieľová vlhkosť vzduchu sa dá nastavovať v krokoch po 5 % s tlačidlom Stupeň vlhkosti (6) v rozmedzí od 30 % do 80 %.
- S tlačidlom Rýchlosť vetra (3) volíte medzi vysokou a nízkou rýchlosťou vetra.
- Pri vlhkosti vzduchu v miestnosti, ktorá je o 5 % nižšia než je nastavená hodnota, sa aktivuje iba funkcia ventilátora. Keď bude vlhkosť v miestnosti o 5 % vyššia než je nastavená hodnota, automaticky sa spustí kompresor.

Nepretržité odvlhčovanie:

- Pre zapnutie funkcie nepretržitého odvlhčovania stlačte tlačidlo režimu (7). Tento režim sa dá používať nezávisle od existujúcej vlhkosti vzduchu. Pre voľbu medzi vysokou a nízkou rýchlosťou vetra stlačte tlačidlo Rýchlosť vetra (3). Stupeň vlhkosti sa v tomto režime nedá nastavovať.

Vnútorne sušenie:

- Pre aktiváciu vnútorného sušenia stlačte tlačidlo Vnútorne sušenie (2). Proces sušenia trvá cca jednu hodinu a slúži na zamedzenie tvorby plesní.
- Počas interného sušenia bude na displeji neustále zobrazené hlásenie „CL“ a všetky ostatné režimy budú deaktivované.
- Pre zastavenie procesu sušenia stlačte ešte raz tlačidlo sušenia (2). Prístroj ostane v prevádzke a automaticky sa prepne do predtým nastaveného režimu.
- Stlačte vypínač pre skončenie vnútorného sušenia a pre prepnutie prístroja do pohotovostného režimu.

Časovač:

- S tlačidlom časovača (1) prestavíte žiadaný čas po hodinách o 0-24 hodín. Nastavenie režimu trvá cca 5 sekúnd, dovtedy nemôžete stláčať tlačidlo časovača. Najprv nastavte požadovaný režim.
-
- Pre nastavenie času vypnutia stlačte pri zapnutom prístroji tlačidlo časovača (1) podľa popisu vyššie. Rozsvieti sa indikátor časovača.
- Pre nastavenie času zapnutia stlačte pri vypnutom prístroji tlačidlo časovača (1) podľa popisu vyššie. Rozsvieti sa indikátor časovača a na displeji sa zobrazí zvolený čas.

Detská poistka:

- Pre zapnutie alebo vypnutie detskej poistky stlačte tlačidlo režimu (7) na 3 sekundy.

Spánkový režim:

- Ak chcete aktivovať/deaktivovať spánkový režim, stlačte a podržte na 3 sekundy tlačidlo „Interné sušenie“ (2).
- V spiacom režime sú všetky svetlá indikátorov vypnuté, prístroj pracuje automaticky pri nižšej rýchlosti vetra a cieľovej vlhkosti vzduchu 50 %. Nastavenia sa v spánkovom režime nedajú meniť manuálne. Zapnite časovač podľa opisu vyššie, spiaci režim sa deaktivuje.
- Ak je vlhkosť okolitého vzduchu vysoká, prístroj bude odvlhčovať s nízkou rýchlosťou vetra; pri nízkej vlhkosti okolitého vzduchu prestane pracovať kompresor a ostane aktívna iba funkcia ventilátora.
- Pre deaktivovanie spiaceho režimu stlačte tlačidlo režimu (7), tlačidlo Vnútorne sušenie (2) alebo tlačidlo Zap/Vyp (8).

Wi-Fi: (3)

- Pri pripájaní prístroja začne bliká indikátor WLAN (9).
- Ak indikátor Wi-Fi neblinká: Funkcia WIFI sa dá aktivovať iba v pohotovostnom režime. Ak chcete aktivovať funkciu WIFI, stlačte a podržte tlačidlo stupňa vlhkosti (6) na 3 sekundy. Displej začne rýchlo blikáť, aby vyhľadal prístroje na pripojenie.
- Vykonajte jednotlivé pokyny v aplikácii pre pripojenie vášho prístroja k WLAN a nastavenie ovládania.

Vynulovanie WLAN pri poruchách pripojenia a pre nové pripojenie

- Ak chcete prístroj spojiť s novou WLAN alebo ak sa vyskytli problémy pri pokuse o pripojenie s aplikáciou, je potrebné vynulovať WLAN.
- Podržte stlačené tlačidlo vlhkosti (6) po dobu 3 sekúnd. Zaznie trikrát signál a zariadenie je pripravené na opätovné pripojenie k aplikácii.
- Potom vykonajte jednotlivé pokyny v aplikácii pre pripojenie vášho prístroja k WLAN a nastavenie ovládania.

Odvádzanie kondenzovanej vody**Nádrž na vodu:**

- Keď je nádrž na vodu plná, prístroj zastaví prevádzku. Zaznie varovný tón, rozsvieti sa indikátor „Nádrž na vodu plná“ (4) a na displeji sa zobrazí chybové hlásenie FL.
- Vypnite prístroj a vytiahnite zástrčku.
- Nádrž na vodu opatrne vytiahnite, veko nádrže na vodu otvorte pomocou páky a vodu vyklopte von.
- Prázdnu nádrž potom vyčistite, zatvorte veko a nasuňte ju opatrne naspäť do prístroja.

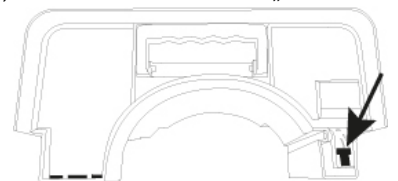

Nepretržité odvádzanie kondenzovanej vody

- Vytiahnite zástrčku z elektrickej zásuvky.
- Nádrž na vodu vytiahnite z prístroja podľa popisu vyššie a vyberte drenážnu hadicu.
- Nádrž na vodu vsuňte bez drenážnej hadice opatrne späť do prístroja.
- Drenážny otvor nájdete na zadnej strane prístroja. Odskrutkujte veko vypúšťacieho otvoru a odoberte zátku.
- Drenážnu hadicu prevlečte cez otvor, jej opačný koniec umiestnite do záchytnej nádoby, aby voda mohla nepretržite vytekať.
- Dávajte pozor, aby bola hadica pevne pripojená, aby nedošlo k rozliatiu vody.
- Ak chcete spustiť nepretržité odvlhčovanie, stlačte a podržte tlačidlo úrovne vlhkosti (6) na 3 sekundy.

Údržba

Aby ste predišli zraneniam pred údržbou a čistením, prístroj najprv vypnite a vytiahnite elektrickú zástrčku.

Čistenie

- Vytiahnite elektrickú zástrčku.
- Prístroj vyčistite so suchou mäkkou handričkou. Pre silné znečistenia použite jemne navlhčenú handričku.
- Nepoužívajte chemické rozpúšťadlá (ako benzín, alkohol atď.). Môže dôjsť k poškodeniu povrchu a celého krytu.

Čistenie prachového filtra

- Filter vyberte opatrne z prístroja.
- Na odstránenie prachu z tohto filtra použite vysávač alebo ho zľahkaoklepte.
- Ak je filter silne zanesený, umyte ho vo vode s neutrálnym čistiacimprostriedkom, potom ho dobre vypláchnite s vodou a nechajte ho vyschnúť.
- Filter opatrne vložte späť do prístroja.
- Tento proces vykonávajte približne každé 2 týždne, aby ste zaistili optimálny výkon zariadenia.

Skladovanie

- Pred uskladnením použite vnútorné sušenie, aby ste zamedzili vzniku vlhkosti v prístroji.
- Vytiahnite elektrickú zástrčku prístroja a zviňte napájací kábel (10).
- Vyprázdňte vodu z nádrže na vodu, nádrž poutierajte s handričkou a vložte ju späť.
- Vyčistite vzduchový filter podľa opisu vyššie a potom ho nainštalujte späť do prístroja.
- Prístroj postavte do zvislej polohy a vyhýbajte sa priamemu slnečnému svetlu.

Riešenie problémov

Problém	Príčina	Riešenie
Prístroj nebeží.	Má prístroj napájanie prúdom?	Pripojte napájací kábel.
	Svieti kontrolka „Vodná nádrž plná“ (vodná nádrž je plná alebo zle umiestnená)?	Vyprázdňte nádrž na vodu a vložte ju späť do správnej polohy.
	Teplota okolia je pod 5 °C alebo nad 32 °C	Prístroj sa má prevádzkovať iba pri teplote okolia 5 °C - 32 °C. Ihneď po náraste/klesnutí teploty okolia sa prístroj môže znova uviesť do prevádzky.
Odvlhčovací výkon je nedostatočný.	Je zablokovaný prívod alebo odvod vzduchu?	Skontrolujte prívod alebo odvod vzduchu a v prípade potreby odstráňte blokujúce predmety.
	Je vzduchový filter zanesený?	Vzduchový filter vyčistite podľa údajov uvedených v návode na prevádzku.
	Je okolitá teplota alebo vlhkosť vzduchu príliš nízka/príliš vysoká?	Ihneď po náraste/klesnutí teploty okolia alebo vlhkosti vzduchu sa prístroj môže znova uviesť do prevádzky.
Vzduch sa nevyfukuje von	Je upchatý filter?	Filter vyčistite podľa opisu vyššie
Hluk počas uvádzania do prevádzky.	Nestojí prístroj šikmo alebo nie je nestabilný?	Prístroj umiestnite na stabilný rovný povrch.
	Je upchatý filter?	Filter vyčistite podľa opisu vyššie.

	Obeh chladiaceho prostriedku vnútri môže spôsobovať zvuky.	Zvuky zmiznú ihneď po stabilizovaní okruhu chladiaceho prostriedku.
Neprijemné pachy pri uvádzaní do prevádzky.	Nejde o poruchu.	Neprijemné pachy pri prvom uvádzaní do prevádzky sú normálne, po krátkom čase sa stratia. Ak sú predmety naokolo silne znečistené, napr. z cigaretového dymu, môže to takisto viesť k neprijemným pachom z výstupu vzduchu.
Z drenážneho otvoru kvapká voda	Drenážna hadica nie je pevno namontovaná.	Drenážnu hadicu riadne upevnite.
	Výstup vody je blokovaný	V prípade potreby odstráňte cudzie teleso a drenážnu hadicu umiestnite do správnej polohy.
Tvorí sa námraza	Príliš nízka teplota okolia.	Prístroj má funkciu automatického odmrazovania a po odmrazení sa môže znova prevádzkovať.
Vychádza von zohriaty vzduch	Je to normálne, pretože vzduch sa zľahka nahreje kvôli motoru.	Prístroj po nepretržitej prevádzke vypnite, aby sa motor mohol vychladiť. Prístroj sa potom môže znova prevádzkovať.
Chybové hlásenie FL	Vodná nádrž je plná alebo zle umiestnená.	Nádrž na vodu vyprázdnite.
Chybové hlásenie E1	Snímač vlhkosti vzduchu rozpoznal odchýlky	Obráťte sa na svojho predajcu.
Chybové hlásenie E2	Snímač izbovej teploty rozpoznal odchýlky	Obráťte sa na svojho predajcu.
Chybové hlásenie P1	Prístroj je v odmrazovacom režime	Počkajte, pokiaľ sa automaticky deaktivuje odmrazovací režim. Prístroj sa po odmrazení môže znova prevádzkovať.
Chybové hlásenie CL	Práve sa vykonáva vnútorné sušenie	Režim sa automaticky skončí ihneď po vykonaní vnútorného sušenia. Prístroj sa potom môže znova prevádzkovať.
Chybové hlásenie LC	Detská poistka je aktivovaná.	Deaktivujte detskú poistku podľa opisu vyššie.

Chladiace médium

(CE) N 842/2006: Tento odvlhčovač vzduchu je chladiace médium R290. Množstvo chladiaceho média však je menej ako 1 kg a nachádza sa v uzavretom chladiacom obehu. Chladiace médium síce nevykazuje žiaden potenciál v degradácii ozónom, je ale podľa Kjótskeho protokolu tzv. skleníkovým plynom a môže tak prispievať ku globálnemu otepľovaniu, pokiaľ sa dostane do atmosféry. Preto len školení technici s certifikátom pre chladiace médiá smú vykonávať plnenie, príp. vyprázdňovanie. Váš odvlhčovač vzduchu Suntec nemusí byť doplňovaný chladiacim médiom pri riadnom používaní a nepoškodenom obehu chladiaceho média.

R290, GWP: 3, 130g = 0,00039t CO₂e

- Příklad neprovozujte v blízkosti topných zařízení a hořlavých nebo nebezpečných předmětů.
- Je-li odvlhčovač používán v místnosti se zařízeními provozovanými na plyn, pak musí být tato místnost pravidelně a často větrána.
- Pokud nebudete nádrž na vodu a zařízení delší dobu používat, vyprázdněte je a vysušte. Zabráníte tak růstu plísní a nepříjemným zápachům uvnitř zařízení.
- Na přístroj nepokládejte žádné těžké předměty.
- Před výstup vzduchu nezavěšujte záclony nebo mokré části oděvů; vedlo by to k přetížení přístroje.
- Drenážní hadička nesmí být při nízkých venkovních teplotách vyvedená ven.
- Před přepravou přístroje vyprázdněte zásobník navodu, abyste tak zabránili jejímu rozlití.
- Příklad nepřevracejte, protože vytékající voda může způsobit jeho poškození
- Příklad nikdy neprovozujte venku. Slunce, déšť nebo nízké teploty mohou přístroj poškodit nebo způsobit úraz elektrickým proudem.
- Výstupní nebo vstupní mřížku nikdy nezakrývejte.
- Zařízení je nutno instalovat minimálně 50 cm od zdi nebo jiných překážek/objektů.
- Udržujte prachový filtr a výstupní/vstupní mřížky vzduchu v čistotě. Ty by měly být pravidelně čištěny, aby byl zajištěn optimální výkon přístroje.
- Nevypínejte přístroj taháním za síťovou zástrčku, použijte

k tomu tlačítko zapnutí/vypnutí.

Důležité.
Zařízení musí být vždy uloženo ve svislé poloze a být přepravován.
V případě pochybností doporučujeme alespoň 24 Hodiny čekání před opětovným zapnutím

Ovládání pomocí chytrého telefonu / aplikace SUNTEC wellness

- Stáhněte si aplikaci „**SUNTEC wellness**“ z App Store nebo Google Play a nainstalujte ji.
- Pro připojení svého zařízení prostřednictvím sítě WLAN a nastavení ovládání postupujte krok za krokem podle pokynů v aplikaci.
- Spolupracuje s nejoblíbenějšími hlasovými asistenty od Amazonu a Google.
- Abyste mohli používat hlasovou funkci Amazonu nebo Google, je nutné zařízení jednou propojit s „SUNTEC Wellness“. Všechny další kroky jsou zobrazeny v aplikaci.
- V případě dalších dotazů k aplikaci navštivte naše webové stránky www.suntec-wellness.de/suntec-app/

Instalace

- Chcete-li ušetřit energii a umožnit nejlepší výkon zařízení, zavřete prosím všechny dveře a okna v místnosti.
- Postavte prosím přístroj na rovný a hladký podklad.
- Abyste předešli hlasitým zvukům a vibracím, můžete pod přístroj umístit malý koberec nebo gumovou podložku.

Komponenty (1)

1	Nádržka na vodu	7	Rukojeť
2	Rukojeť nádržky na vodu	8	Prachový a aktivní uhlíkový filtr
3	Kryt nádržky na vodu	9	Odtokový otvor s víkem a
4	Ovládací panel	10	Uložení kabelu
5	Čelní strana	11	Kolečka
6	Zadní strana		

Ovládací panel (2)

1	Tlačítko časovače	5	LED displej
2	Tlačítko vnitřního sušení	6	Tlačítko stupně vlhkosti
3	Tlačítko rychlosti ventilátoru	7	Tlačítko režimu
4	Indikátor naplnění nádržky na vodu	8	Tlačítko zap/vyp
		9	Wlan

Popis funkcí

Zapnutí/vypnutí:

- Připojte prosím zástrčku zařízení do síťové zásuvky.
- Ujistěte se prosím, že je nádržka na vodu před zapnutím prázdná.
- Stiskněte tlačítko (8) pro zapnutí/vypnutí přístroje.
- Přístroj se po zapnutí z režimu „Standby“ automaticky spustí s předchozím nastavením. Pokud jste vytáhli síťovou zástrčku nebo pokud přístroj prováděl vnitřní sušení, stiskněte prosím tlačítko režimu (7) pro volbu požadovaného režimu.

Režim:

- Po zapnutí přístroje stiskněte tlačítko režimu (7) pro přepnutí mezi automatickým odvlhčováním a ručním odvlhčováním a kontinuálním odvlhčováním. Rozsvítí se příslušná indikační kontrolka.

Automatické odvlhčování:

- Pro zapnutí funkce „Automatické odvlhčování“ stiskněte tlačítko režimu (7); rozsvítí se příslušný indikátor.
- Cílovou vlhkost lze nastavit v krocích po 5 % stisknutím tlačítka úrovně vlhkosti (6) mezi 30 % a 80 %.
- Stiskněte tlačítko rychlosti ventilátoru (3) pro výběr mezi vysokou a nízkou rychlostí ventilátoru.
- Pokud je vlhkost vzduchu v místnosti o 5 % nižší než nastavená hodnota, aktivuje se pouze funkce ventilátoru. Jakmile je vlhkost v místnosti o 5 % vyšší než nastavená hodnota, automaticky se spustí kompresor.

Průběžné odvlhčování:

- Pro zapnutí funkce průběžného odvlhčování stiskněte tlačítko režimu (7). Tento režim lze používat bez ohledu na stávající vlhkost. Pro volbu mezi vysokou a nízkou rychlostí ventilátoru stiskněte prosím tlačítko rychlosti ventilátoru (3). V tomto režimu není možno nastavit stupeň vlhkosti.

Vnitřní sušení:

- Stisknutím tlačítka vnitřního sušení (2) aktivujete vnitřní sušení. Proces sušení trvá cca jednu hodinu a pomáhá zabránit tvorbě plísní.
- Během vnitřního sušení se na displeji trvale zobrazí hlášení „CL“ a všechny ostatní režimy jsou deaktivovány.
- Pro zastavení procesu sušení stiskněte znovu tlačítko sušení (2). Zařízení zůstane v provozu a automaticky se přepne do předtím nastaveného režimu.
- Stisknutím tlačítka Zap/Vyp ukončíte vnitřní sušení a přepnete zařízení do pohotovostního režimu.

Časovač:

- Stisknutím tlačítka časovače (1) zvýšíte požadovaný čas o hodinu mezi 0-24 hodinami. Nastavení režimu trvá přibližně 5 sekund; během této doby nemůžete stisknout tlačítko časovače. Předem prosím nastavte požadovaný režim.
- Při zapnutém přístroji stiskněte tlačítko časovače (1) pro nastavení času vypnutí, jak je popsáno výše. Rozsvítí se indikátor časovače.
- Při vypnutém přístroji stiskněte tlačítko časovače (1) pro nastavení času zapnutí, jak je popsáno výše. Indikátor časovače se rozsvítí a na displeji se zobrazí zvolený čas.

Dětská pojistka:

- Stiskněte a podržte tlačítko režimu (7) po dobu 3 sekund pro zapnutí nebo vypnutí dětské pojistky.

Režim spánku:

- Pro aktivaci/deaktivaci režimu spánku přidržte prosím tlačítko (2) 3 sekundy stisknuté.
- V režimu spánku jsou všechny kontrolky vypnuty, přístroj pracuje automaticky při nízké rychlosti ventilátoru a s cílovou vlhkostí 50 %. Tato nastavení nelze v režimu spánku změnit. Zapněte časovač podle výše uvedeného popisu, režim spánku deaktivován.
- Pokud je okolní vlhkost příliš vysoká, bude přístroj odvlhčovat s nízkou rychlostí ventilátoru; při nízké okolní vlhkosti přestane pracovat kompresor, takže zůstane aktivovaná pouze funkce ventilátoru.
- Pro deaktivování režimu spánku stiskněte tlačítko režimu (7), tlačítko vnitřního sušení (2) nebo tlačítko zapnutí/vypnutí (8).

Wi-Fi: (3)

- Při připojení zařízení začne blikat indikátor WLAN (9).
- Funkci Wi-Fi je možno aktivovat pouze v režimu „Standby“. Pro aktivaci režimu Wi-Fi přidržte prosím tlačítko (6) 3 sekundy stisknuté. Indikátor začne rychle blikat a vyhledává zařízení k propojení.
- Pro připojení svého zařízení prostřednictvím sítě WLAN a nastavení ovládání postupujte krok za krokem podle pokynů v aplikaci.

V případě chyb připojení a pro nová připojení WLAN restartujte

- Pokud chcete zařízení připojit k nové síti WLAN, nebo pokud máte problémy při pokusu o spojení s aplikací, je nutno WLAN resetovat.
- Tartsa lenyomva 3 másodpercig a nedvességgombot (6). Háromszor hallatszík egy jel, és a készülék készen áll arra, hogy újra csatlakozzon az alkalmazáshoz.
- Pro připojení svého zařízení prostřednictvím sítě WLAN a nastavení ovládání následně postupujte krok za krokem podle pokynů v aplikaci.

Odtok kondenzátu

Nádržka na vodu:

- Jakmile je nádržka na vodu plná, přístroj přeruší provoz. Ozve se výstražný tón, rozsvítí se indikátor „Nádržka na vodu je plná“ (4) a na displeji se zobrazí chybové hlášení FL.
- Vypněte prosím přístroj a vytáhněte zástrčku ze sítě.
- Vytáhněte opatrně nádržku na vodu, pomocí páčky otevřete její víko a vylijte vodu.
- Následně prázdnou nádržku vyčistěte, zavřete víko a zasuňte ji znovu opatrně do přístroje.

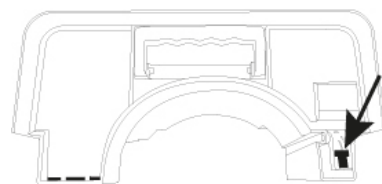

Průběžné odvádění vodního kondenzátu:

- Vytáhněte zástrčku ze síťové zásuvky.
- Odstraňte z přístroje nádržku podle výše uvedeného popisu a vyjměte drenážní hadičku.
- Zasuňte nádržku na vodu bez drenážní hadičky znovu opatrně zpět do přístroje.

- Drenážní otvor naleznete na zadní straně přístroje. Odšroubujte víko drenážního otvoru a odstraňte zátku.
- Zaveďte drenážní hadičku do otvoru a umístěte druhý konec hadičky do sběrné nádoby, aby mohla voda průběžně odtékat.
- Dbejte prosím na to, aby byla hadička pevně připojená, aby se zabránilo vytékání vody.

Údržba

Abyste zabránili poranění, je nutno přístroj před zahájením údržby nebo čištění vždy odpojit od sítě.

Čištění

- Vytáhněte prosím síťovou zástrčku.
- Přístroj vyčistěte suchou a měkkou utěrkou. V případě silnějšího znečištění prosím použijte lehce navlhčenou utěrku.
- Nepoužívejte prosím žádné chemické čisticí prostředky (jako je benzin, alkohol atd.). Může dojít k poškození povrchů a celého krytu.

Vyčištění prachového filtru

- Opatrně vyjměte z přístroje filtr.
- Pro odstranění prachu z tohoto filtru použijte vysavač nebo jej lehce vyklepejte.
- Pokud je filtr silně znečištěný, umyjte jej vodou s neutrálním čisticím prostředkem, opláchněte jej dobře dostatečným množstvím vody a nechte jej oschnout.
- Vložte filtr znovu opatrně do přístroje.
- Tento proces provádějte přibližně každé 2 týdny, abyste zajistili optimální výkon zařízení.
- Stisknutím a podržením tlačítka úrovně vlhkosti (6) po dobu 3 sekund spustíte nepřetržitě odvlhčování.

Uložení

- Před uložením přístroje proveďte interní vysušení, abyste zabránili hromadění vlhkosti v přístroji.
- Vytáhněte prosím síťovou zástrčku přístroje a smotejte síťový kabel na držák kabelu (10).
- Vyprázdněte vodu z nádržky na vodu, nádržku vymyjte utěrkou a znovu ji vsaďte.
- Vyčistěte vzduchový filtr podle výše uvedeného popisu a nainstalujte ho následně zpět do přístroje.
- Přístroj uložte ve vzhorupřímé poloze a zamezte působení přímého slunečního záření.

Řešení problémů

Problém	Příčina	Řešení
Přístroj neběží.	Je přístroj napájen proudem?	Připojte síťový kabel.
	Svítlí indikátor „Nádržka na vodu plná“ (nádržka na vodu je plná nebo chybně vsazená)?	Vyprázdněte nádržku na vodu a vsaďte ji zpět ve správné poloze.
	Okolní teplota je nižší než 5 °C nebo vyšší než 32 °C	Přístroj by měl být provozován při okolní teplotě 5 °C - 32 °C. Jakmile okolní teplota stoupne/poklesne, lze přístroj znovu uvést do provozu.
Výkon odvlhčování je nedostatečný.	Je zablokovaný vstup nebo výstup vzduchu?	Zkontrolujte vstup a výstup vzduchu a odstraňte příp. rušivé předměty.
	Je znečištěný vzduchový filtr?	Vyčistěte vzduchový filtr podle popisu v návodu k obsluze.
	Je okolní teplota nebo vlhkost vzduchu příliš nízká/příliš vysoká?	Jakmile se okolní teplota a/nebo vlhkost zvýší/klesne, lze zařízení znovu uvést do provozu.
Vzduch není vyfukován	Není zablokovaný filtr?	Vyčistěte filtr podle výše uvedeného popisu
Hlasité zvuky během uvedení do provozu.	Nestojí přístroj nerovně nebo nestabilně?	Umístěte přístroj na stabilní, rovný povrch.
	Není zablokovaný filtr?	Vyčistěte filtr podle výše uvedeného popisu.
	Cirkulace chladiva uvnitř přístroje může způsobovat zvuky.	Zvuky přestanou, jakmile se cirkulace chladiva stabilizuje.

Nepříjemné pachy během uvedení do provozu.	Toto není závada.	Nepříjemné pachy při prvním uvedení do provozu jsou normální, za krátkou dobu zmizí. Pokud jsou předměty v okolí silně znečištěné například cigaretovým kouřem, může to rovněž vést k nepříjemným pachům z výstupu vzduchu.
Z drenážního otvoru kape voda	Drenážní hadička není pevně namontovaná.	Upevněte prosím drenážní hadičku řádně.
	Výstup vody je zablokovaný	Odstraňte příp. cizí tělesa a uveďte odtokovou hadičku do správné polohy.
Dochází k tvorbě námrazy	Okolní teplota je příliš nízká.	Přístroj má funkci automatického odmrazování a po odmrazení jej lze znovu uvést do provozu.
Je vyfukován ohřátý vzduch	To je normální, protože se vzduch lehce zahřívá z důvodu motoru.	Po nepřetržitém provozu zařízení vypněte, aby mohl motor vychladnout. Přístroj je pak možno znovu uvést do provozu.
Chybové hlášení FL	Nádržka na vodu je plná nebo chybně vsazená.	Vyprázdněte prosím nádržku na vodu.
Chybové hlášení E1	Snímač vlhkosti vzduchu zjistil odchylky	Obratťe se prosím na vašeho prodejce.
Chybové hlášení E2	Snímač teploty v místnosti zjistil odchylky	Obratťe se prosím na vašeho prodejce.
Chybové hlášení P1	Přístroj se nachází v režimu odmrazování	Počkejte, až se režim odmrazování automaticky deaktivuje. Přístroj je možno po odmrazení znovu uvést do provozu.
Chybové hlášení CL	Právě se provádí vnitřní sušení	Režim se automaticky ukončí, jakmile bylo vnitřní sušení provedeno. Přístroj je pak možno znovu uvést do provozu.
Chybové hlášení LC	Je aktivována dětská pojistka.	Deaktivujte prosím dětskou pojistku podle výše uvedeného popisu.

Chladicí médium

(CE) N 842/2006: Tento odvlhčovač vzduchu obsahuje chladicí médium R290. Množství chladicího média však činí méně než 1 kg a nachází se v uzavřeném chladicím oběhu. Chladicí médium sice nevykazuje žádný potenciál v degradaci ozónem, je ale podle Kjótského protokolu tzv. skleníkovým plynem a může tak přispívat ke globálnímu oteplování, pokud se dostane do atmosféry. Proto pouze školení technici s certifikátem pro chladicí média smějí provádět plnění, příp. vyprazdňování. Váš odvlhčovač vzduchu Suntec nemusí být doplňován chladicím médiem při řádném používání a nepoškozeném oběhu chladicího média.
R290, GWP: 3, 130g = 0,00039t CO₂e

- Soha ne üzemeltesse a készüléket fűtőeszköz, gyúlékony vagy veszélyes anyag közelében.
- Ha a párátlanítót gázüzemű készülékekkel egy helyiségben használják, a helyiséget rendszeresen és gyakran szellőztetni kell.
- Kérjük, ürítse ki és szárítsa meg a víztartályt és a készüléket, ha hosszabb ideig nem használja. Ez megakadályozza a penész és a kellemetlen szagok kialakulását a készülék belsejében.
- Ne tegyen nehéz tárgyat a készülékre.
- Kérjük, a levegőkimenet elé ne lógasson be függönyt vagy ruhadarabokat, mert az a készülék túlterhelését okozhatja.
- A dréncsőt alacsony környezeti hőmérséklet esetén tilos kivezetni a szabadba.
- A készülék szállítása előtt a víz kifolyásának elkerülése érdekében ürítse ki a víztartályt.
- Ne billentse meg a készüléket, mivel a kifolyó víz a készülékben kárt okozhat.
- Ne dugjon be semmilyen idegen tárgyat a készülék belsejébe.
- Kérjük, hogy a készüléket soha ne működtesse kültéren. A nap, az eső vagy az alacsony hőmérséklet a készülék károsodását vagy áramütést okozhat.
- Kérjük, soha ne takarja le a kifúvó- és a beszívó rácst.
- A készüléket legalább 50 cm távolságra kell állítani a faltól vagy más akadályoktól/tárgyaktól.

- Kérjük, a porszűrőt és a levegő be- és kimeneti rácsait tartsa tisztán. A készülék optimális teljesítménye érdekében ezeket rendszeresen meg kell tisztítani.
- Kérjük, a készüléket ne a hálózati csatlakozó kihúzásával kapcsolja ki, ehhez használja a be-/kikapcsolás gombot.

Fontos.

A készüléket mindig függőlegesen és szállítani kell.

Ha kétségei vannak, javasoljuk legalább 24-et Órákig kell várni a készülék újbóli bekapcsolása előtt.zarízení.zariadenia.

Vezérlés okostelefonnal / a SUNTEC Wellness App segítségével

- Kérjük, töltsse le a „**SUNTEC Wellness**“ App-ot az App Store-ból vagy a Google Play-ből, majd telepítse.
- Kérjük, a készülék WLAN-hoz való csatlakoztatásához és a vezérlés beállításához kövesse az App lépésről lépésre utasításait.
- Együttműködik az Amazon és a Google legnépszerűbb hangasszisztenseivel.
- Az Amazon vagy a Google hangfunkciójának használatához a készüléket egyszer össze kell kapcsolni a „SUNTEC Wellness“-szel. Minden további lépés megjelenik az alkalmazásban.
- Az App-pal kapcsolatos további kérdések megtalálhatók honlapunkon www.suntec-wellness.de/suntec-app/

Beszerezés

- Annak érdekében, hogy energiát takarítson meg és a készülék teljesítménye optimális legyen, zárja be az összes ajtót és ablakot a szobában.
- Kérjük a készüléket vízszintes, sima felületre helyezze.
- A hangos zaj és rezgés elkerülése érdekében helyezzen egy kis szőnyeget vagy gumiszőnyeget akészülék alá.

Összetevők (1)

1	Vízartály	7	Fogantyú
2	Vízartály-fogantyú	8	Por és aktív szén szűrő
3	Vízartályfedél	9	Vízvezető nyílás fedéllel és
4	Kezelőmező	10	Kábel tároló
5	Előlap	11	Görgők
6	Hátulsó oldal		

Kezelőmező (2)

1	Időzítő gomb	5	LED-kijelző
2	Belső szárítás gomb	6	Páratartalom gomb
3	Szélesebesség gomb	7	Üzem mód gomb
4	A vízartály megtelt jelző	8	Be/Kikapcsolás gomb
		9	Wlan

A funkciók leírása

Be/Ki:

- Kérjük, csatlakoztassa a készülék csatlakozó dugóját egy hálózati aljzatba.
- Kérjük, biztosítsa, hogy a víztartály a bekapcsolás előtt üres legyen.
- A Be/Ki gomb (8) megnyomásával lehet be-, ill. kikapcsolni a készüléket.
- A készülék bekapcsoláskor a standby-üem módból automatikusan az előző beállítással indul el. Ha meghúzta a hálózati csatlakozót, vagy a készülék belső szárítást hajtott végre, a kívánt üzemmód kiválasztásához nyomja meg az Üzem mód (7) gombot.

Üzem mód:

- Kérjük, az automatikus páratlanítás vagy a folyamatos páratlanítás közötti választáshoz a készülék bekapcsolása után nyomja meg az Üzem mód gombot (7). A hozzá tartozó jelzőlámpa felgyullad.

Automatikus páratlanítás:

- Kérjük, az „automatikus páratlanítás” üzemmód bekapcsolásához nyomja meg az üzemmód gombot (7), ilyenkor felgyullad a megfelelő üzemmód jelző.
- A cél páratartalom 5% -os lépésközlként állítható be 30% és 80% között a páratartalom-szint gomb (6) megnyomásával
- Kérjük, nyomja meg a szélsébség gombot (3) a magas és az alacsony szélsébség közötti választáshoz.
- Ha a helyiség páratartalma 5% -kal alacsonyabb a beállított értéknél, akkor csak a ventilátor üzemmód aktiválódik. Amint a helyiség páratartalma 5% -kal magasabb, mint a beállított érték, a kompresszor automatikusan elindul.

Folyamatos páratlanítás:

- Kérjük, a folyamatos páratlanító üzemmód bekapcsolásához nyomja meg az üzemmód gombot (7). Ez az üzemmód a meglévő páratartalomtól függetlenül használható. A magas és az alacsony szélsébség közötti választáshoz nyomja meg a szélsébség gombot (3). Ebben az üzemmódban a páratartalom nem állítható be.

Belső szárítás:

- A belső szárítás aktiválásához nyomja meg a belső szárítás gombot (2). A szárítási folyamat körülbelül egy órát vesz igénybe, és segít megakadályozni a penész kialakulását.
- Belső szárítás esetén a kijelzőn folyamatosan látható a „CL” üzenet, és minden más üzemmód deaktiválásra kerül.
- A szárítási folyamat leállításához nyomja meg ismét a szárítás gombot (2). A készülék üzemmódban marad, és automatikusan átkapcsol az előzőleg beállított üzemmódra.
- A belső szárítás befejezéséhez és a készülék készenléti üzemmódba állításához nyomja meg a Be-/kikapcsolás gombot (8).

Időzítő:

- Kérjük, a kívánt idő 0-24 óra közötti órák időközönkénti beállításához használja az időzítő gombot (1). Körülbelül 5 másodpercet vesz igénybe az üzemmód beállítása, ez idő alatt nem lehet megnyomni az időzítő gombot. Kérjük, állítsa be a kívánt üzemmódot.
- A kikapcsolási idő fent leírt módon történő beállításához a készülék bekapcsolt állapotában nyomja meg az időzítő gombot. (1) Ilyenkor felgyullad az időzítő jelző.
- A bekapcsolási idő fent leírt módon történő beállításához a készülék kikapcsolt állapotában nyomja meg az időzítő gombot (1). Az időzítő jelző világít, és a kiválasztott idő megjelenik a kijelzőn.

Gyermekzár:

- Kérjük, nyomja meg az üzemmód gombot (7) 3 másodpercig a gyermekzár be- vagy kikapcsolásához.

Alvó üzemmód:

- Kérjük, tartsa lenyomva a „Belső szárítás” gombot (2) 3 másodpercig az alvó üzemmód de-/aktiválásához.
- Alvó üzemmódban minden jelzőlámpa kikapcsol, a készülék automatikusan alacsony szélsébséggel és 50%-os célpáratartalommal működik. Alvó üzemmódban a beállítások manuálisan nem módosíthatók. Kapcsolja be az időzítőt a fent leírt módon, az Alvó üzemmód deaktiválódik.
- Ha a környezeti páratartalom magas, a készülék alacsony szélsébséggel végzi a páratlanítást; alacsony környezeti páratartalom mellett a kompresszor működése leáll, és csak a ventiláló funkció marad aktív.
- Az Alvó üzemmód deaktiválásához nyomja meg az Üzem mód gombot (7), a Belső szárítás gombot(2) vagy a Be/Ki gombot (8) .

Wi-Fi: (3)

- A készülék csatlakoztatásakor a WLAN-jelzőlámpa (9) villogni kezd.
- Ha a WiFi jelzőfény nem villog: A WIFI funkció csak standby-üzemmódban aktiválható. Kérjük, tartsa lenyomva a páratartalom gombot (6) 3 másodpercig a WIFI-üzemmód aktiválásához. A kijelző elkezd gyorsan villogni, mivel olyan eszközt keres, amelyhez lehet csatlakozni.
- Kérjük, a készülék WLAN-hoz való csatlakoztatásához és a vezérlés beállításához kövesse az App lépésről lépésre utasításait.

Kapcsolati hiba esetén és új kapcsolat létrehozásához állítsa vissza

- Ha a készüléket új WLAN-nal szeretné összekötni vagy az App-pal való csatlakoztatási kísérlet során probléma merül fel, a WLAN-t vissza kell állítani
- Tartsa lenyomva 3 másodpercig a nedvesség gombot (6). Háromszor hallatszik egy jel, és a készülék készen

- áll arra, hogy újra csatlakozzon az alkalmazáshoz.
- Kérjük, ezután a készülék WLAN-hoz való csatlakoztatásához és a vezérlés beállításához kövesse az App lépésről lépésre utasításait.

Kondenzvíz elvezetése

Víztartály:

- Amint a víztartály megtelt, a készülék leáll. Figyelmeztető hangjelzés hallatszik, a "Víztartály megtelt" jelző (4) kigyullad, és a kijelzőn megjelenik az FL hibaüzenet.
- Kérjük, kapcsolja ki a készülékét és húzza ki a hálózati csatlakozót.
- Húzza ki óvatosan a víztartályt, a kar segítségével nyissa ki a víztartály fedelét, majd öntse ki a vizet.
- Ezután tisztítsa meg az üres tartályt, zárja le a fedelet, majd óvatosan tolja vissza a készülékbe.

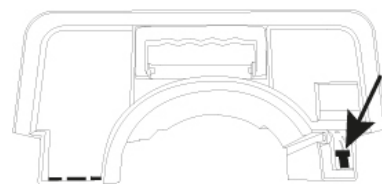

Folyamatos kondenzvíz-elvezetés:

- Kérjük, húzza ki a csatlakozó dugót a hálózati aljzatból.
- Kérjük, távolítsa el a víztartályt a készülékből a fent leírt módon, majd vegye ki a dréncsövet.
- Tolja be újra óvatosan a készülékbe a víztartályt a dréncső nélkül.
- A vízvezető nyílás a készülék hátoldalán található. Tekerje le a drénnyílás fedelét, majd távolítsa el a dugót.
- Kérjük, ezesse a vízvezető tömlőt a nyílásba, majd a tömlő másik végét helyezze egy gyűjtőedénybe hogy a víz folyamatosan tudjon lefolyni.
- A víz kifolyásának megakadályozása érdekében ügyeljen arra, hogy a tömlő szorosan csatlakozzon.
- Nyomja meg és tartsa lenyomva a páratartalom gombot (6) 3 másodpercig a folyamatos párártlanítás elindításához.

Karbantartás

Mielőtt nekifogna a karbantartásnak vagy tisztításnak, kérjük, kapcsolja ki a készüléket és húzza ki a hálózati csatlakozóját, nehogy sérülések érjék.

Tisztítás

- Kérjük, húzza ki a villásdugót.
- Kérjük, a készülék tisztítását egy száraz és puha kendővel végezze. Az erős szennyeződésekhez használjon egy enyhén megnedvesített kendőt.
- Kérjük, vegytisztító szereket (mint pl. benzint, alkoholt stb.) ne használjon. Azokkal megrongálhatja a felületet, valamint az egész házat is.

A porszűrő tisztítása

- Óvatosan távolítsa el a készülékből a szűrőt.
- A por szűrőkből való eltávolításához kérjük, használjon porszívót vagy óvatosan törölje le.
- Ha a szűrő erősen szennyezett, mossa meg vízzel és semlegestisztítószerezrel, vízzel alaposan öblítse le, majd szárítsa meg.
- Óvatosan helyezze vissza a készülékbe a szűrőt.
- Körülbelül kéthetente hajtson végre ezt a folyamatot a készülék optimális teljesítményének biztosítása érdekében.

Tárolás

- Kérjük, tárolás előtt hajtson végre egy belső szárítást, a készülékben történő nedvesség képződésének elkerülése érdekében.
- Kérjük, húzza ki a hálózati csatlakozót, és tekerje fel a hálózati kábelt a kábeltartóra (10).
- Kérjük, húzza ki a hálózati csatlakozót, és tekerje fel a hálózati kábelt.
- Kérjük, ürítse ki a vizet a víztartályból, törölje le a tartályt egy kendővel, majd helyezze vissza.
- Kérjük, a levegőszűrőt tisztítsa meg a fent leírt módon, majd helyezze vissza a készülékbe.
- Tároláshoz a készüléket egyenesen állítsa fel, és kerülje a közvetlen napsugárzást.

Problémák kezelése

Probléma	Ok	Megszüntetése
A készülék nem működik.	A készülék áramellátása rendben van?	Csatlakoztassa a tápkábelt.
	Ég a „Víztartály megtelt” jelzőlámpa (a víztartály tele van vagy rosszul van behelyezve)?	Ürítse ki a víztartályt, és állítsa vissza a helyes pozícióba.
	A környezeti hőmérséklet 5°C alatt vagy 32°C felett van	A készüléket 18°C és 32°C közötti környezeti hőmérsékletnél szabad működtetni. Amint a környezeti hőmérséklet emelkedik / csökken, a készülék újra üzembe helyezhető.
A párártlanító	A levegőbemenet és -kimenet blokkolva van?	Ellenőrizze a levegőbemenet és -kimenetet, és szükség esetén távolítsa

teljesítmény nem elegendő.		el a zavaró tárgyakat.
	A levegőszűrő beszennyeződött?	A használati útmutatóban leírtaknak megfelelően tisztítsa meg a szűrőt.
	A környezeti hőmérséklet/páratartalom túl alacsony/túl magas?	Amint a környezeti hőmérséklet és/vagy a páratartalom emelkedik/csökken, a készülék újra üzembe helyezhető.
A levegő nem áramlik ki	A szűrő el van tömődve?	Bitte reinigen Sie den Filter wie oben beschrieben
Hangos zaj hallható az üzemelés közben.	Ferdén vagy instabilan áll a készülék?	Helyezze a készüléket stabil, sík felületre.
	A szűrő el van tömődve?	Tisztítsa meg a szűrőt a fent leírtak szerint.
	A hűtőanyag keringése a készülék belsejében zörejeket okozhat.	Amint a hűtőanyag keringése stabilizálódott, a zörejek megszűnnek.
Kellemetlen szagok üzembevitel közben.	Ez nem meghibásodás.	Az első üzembevitel esetén a kellemetlen szagok normálisak, rövid időn belül megszűnnek. Ha a környezetében lévő tárgyak pl. cigarettafüst miatt erősen szennyezettek, a levegőkiömlő nyílásból szintén kellemetlen szagok áradhatnak.
Víz csöpög a vízvezető nyílásból	A vízvezető cső nincs megfelelően rögzítve	Rögzítse szabályosan a dréncsövet.
	A vízkivezetés el van dugva	Ha szükséges, távolítsa el az idegen testeket, és helyezze a leeresztő csövet a megfelelő helyzetbe.
Fagyképződés történt	A környezeti hőmérséklet túl alacsony.	A készülék automatikus leolvasztás funkcióval rendelkezik, és leolvasztás után újra működtethető.
Felmelegített levegő szabadul fel	Ez normális, mivel a levegő a motor miatt kissé felmelegszik.	Kérjük, a folyamatos működés után kapcsolja ki a készüléket, hogy a motor lehűlhessen. A készülék ezt követően ismét üzembe helyezhető.
FL hibaüzenet	A víztartály megtelt vagy rosszul van behelyezve.	Ürítse ki a víztartályt.
E1 hibaüzenet	A páratartalom-érzékelő eltéréseket észlel	Kérjük, forduljon az eladójához.
E2 hibaüzenet	A helyiség-hőmérséklet-érzékelő eltéréseket észlel	Kérjük, forduljon az eladójához.
P1 hibaüzenet	Ekkor a készülék jégmentesítés üzemmódban van.	Várjon, amíg a jégmentesítés üzemmód automatikusan kikapcsol. A készülék a jégtelenítést követően ismét üzembe helyezhető.
CL hibaüzenet	A belső szárítás folyamatban van	Az üzemmód automatikusan befejeződik, amint a belső szárítás megtörtént. A készülék ezt követően ismét üzembe helyezhető.

LC hibaüzenet	A gyermekzár funkció bekapcsolt.	Kapcsolja ki a gyermekzárát a fent leírtak szerint.
---------------	----------------------------------	---

Hűtőközeg

(CE) N 842/2006: Ez a páramentesítő készülék az R290 hűtőközeget alkalmazza. A hűtőközeg mennyisége kevesebb mint 1 kg és zárt hűtőkörben kering. Bár a hűtőközeg nem rendelkezik ózonkárosító hatással, azonban a Kiotói jegyzőkönyv értelmében üvegházhatást okozó gáznak minősül és a légkörbe jutva hozzájárulhat a globális felmelegedéshez. Ezért csak hűtőközeggel tanúsítvánnyal rendelkező, képzett szakemberek számára engedélyezett a töltési és kűritési munkálatok elvégzése. A Suntec páramentesítőt rendeltetésszerű használat és sérülésmentes hűtőközeg-hűtőkör mellett nem kell hűtőközeggel utántölteni.

R290, GWP: 3, 130g = 0,00039t CO₂e

- Urządzenia nie wolno użytkować w pobliżu urządzeń grzewczych oraz przedmiotów palnych lub niebezpiecznych.
- Jeżeli odwilżacz wykorzystywany jest w pomieszczeniu wyposażonym w urządzenia zasilane gazem, wówczas pomieszczenie takie musi być regularnie i często wietrzone.
- Jeśli urządzenie nie jest używane przez dłuższy czas, należy opróżnić i wysuszyć zbiornik na wodę oraz urządzenie. Zapobiegnie to tworzeniu się pleśni i nieprzyjemnych zapachów wewnątrz urządzenia.
- Na urządzeniu nie wolno umieszczać jakichkolwiek ciężkich przedmiotów.
- Przed wylotem powietrza nie wolno zawieszać żadnych firan ani mokrych ubrań, ponieważ może to prowadzić do przeciążenia urządzenia.
- W warunkach niskich temperatur otoczenia, węża odwadniającego nie wolno wyprowadzać na zewnątrz.
- Przed przystąpieniem do transportu urządzenia należy opróżnić zbiorniczek na wodę. Ma to zapobiec rozlewaniu się wody.
- Nie należy przechylać urządzenia, ponieważ wypływająca woda może spowodować uszkodzenia urządzenia.
- Prosimy nigdy nie użytkować urządzenia na zewnątrz. Nasłonecznienie, deszcz lub niskie temperatury mogą spowodować uszkodzenie urządzenia lub porażenie

elektryczne.

- Prosimy nigdy nie zakrywać kratki wylotowej ani wlotowej.
- Urządzenie należy ustawiać w odległości przynajmniej 50 cm od ściany lub innych przeszkód/ obiektów.
- Filtr przeciwpyłowy oraz kratki wlotu i wylotupowietrza prosimy utrzymywać w czystości. Aby zagwarantować optymalną wydajność urządzenia, należy je regularnie czyścić.
- Prosimy nie wyłączać urządzenia poprzez wyciągnięcie wtyczki sieciowej. W tym celu prosimy użyć przycisku Wł./ Wył.

Ważne.
Urządzenie musi być zawsze
przechowywane i
transportowane w pozycji pionowej.
W razie wątpliwości zalecamy odczekać co
najmniej 24 godziny przed
godzin przed ponownym włączeniem

Sterowanie urządzeniem za pomocą smartfona/ aplikacji SUNTEC Wellness

- Prosimy pobrać aplikację „**SUNTEC Wellness**” z App Store lub z Google Play i zainstalować ją.
- Aby podłączyć urządzenie do sieci WLAN i i skonfigurować sterowanie, prosimy postępować zgodnie z zamieszczonymi w aplikacji instrukcjami krok po kroku.
- Współpracuje z najpopularniejszymi asystentami głosowymi Amazon i Google.
- Aby móc korzystać z funkcji głosowych Amazon lub Google, konieczne jest jednokrotne połączenie urządzenia z „SUNTEC Wellness”. Wszystkie dalsze kroki są wyświetlane w aplikacji.
- W przypadku dalszych pytań dotyczących aplikacji prosimy odwiedzić naszą stronę internetową www.suntec-wellness.de/suntec-app/

Instalacja

- Aby oszczędzać energię oraz osiągnąć optymalną wydajność urządzenia, należy pozamykać w pomieszczeniu wszystkie drzwi i okna.
- Urządzenie prosimy ustawić na równym i płaskim podłożu.
- Aby uniknąć głośnych odgłosów i wibracji, można pod urządzeniem umieścić dywanik lub gumowąmatę.

Elementy składowe (1)			
<u>1</u>	Zbiornik wody	<u>7</u>	Uchwyt
<u>2</u>	Uchwyt zbiornika wody	<u>8</u>	Filtr przeciwpylowy i z węglem aktywnym
<u>3</u>	Pokrywa zbiornika wody	<u>9</u>	Otwór drenażowy z pokrywką i
<u>4</u>	Panel sterowania	<u>10</u>	Komora chowania kabla sieciowego
<u>5</u>	Przód	<u>11</u>	Rolki
<u>6</u>	Tył		

Panel sterowania (2)			
1	Przycisk timera – sterowania czasowego	5	Wyświetlacz LED
2	Przycisk suszenia wewnętrznego	6	Przycisk regulacji poziomu wilgotności
3	Przycisk regulacji prędkości strumienia powietrza	7	Przycisk wyboru trybu roboczego
4	Wskaźnik zapełnienia zbiornika wody	8	Przycisk Wł./Wył.
		9	Wlan

Opis funkcji

Wł./Wył.:

- Wtyczkę urządzenia prosimy podłączyć do gniazdka sieciowego.
- Przed włączeniem urządzenia prosimy sprawdzić, czy zbiornik wody jest opróżniony.
- Aby urządzenie włączyć/ wyłączyć, prosimy nacisnąć przycisk Wł./ Wył. (8).
- Po włączeniu z trybu gotowości do działania, urządzenie uruchamia się automatycznie, zachowując poprzednie ustawienia. Jeżeli wtyczka sieciowa była odłączona lub urządzenie przeprowadzało proces suszenia wewnętrznego, aby wybrać żądany tryb roboczy, należy nacisnąć przycisk trybu (7).

Tryb:

- Po włączeniu urządzenia, aby przełączyć się pomiędzy automatycznym osuszaniem powietrza, a osuszaniem ciągłym prosimy nacisnąć przycisk (7). W tym momencie powinna się zapalić odpowiednia kontrolka.

Automatyczne osuszanie powietrza:

- Aby włączyć funkcję „automatycznego osuszania powietrza”, prosimy ponownie nacisnąć przycisk wyboru trybu (7), w tym momencie powinna się zapalić odpowiednia kontrolka.
- Docelowa wilgotność może być nastawiona krokowo w zakresie od 30% do 80% w przyrostach co 5%. Dokonuje się tego poprzez powtarzalne naciskanie przycisku poziomu wilgotności (6).
- Aby wybrać pomiędzy wysoką i niską prędkością strumienia powietrza, prosimy nacisnąć przycisk prędkości strumienia powietrza (3).
- W przypadku, gdy wilgotność w pomieszczeniu jest tylko o 5% niższa od wartości zadanej, wówczas uaktywniona zostaje tylko funkcja wentylatora. Gdy tylko wilgotność w pomieszczeniu będzie o 5% wyższa od wartości zadanej, wówczas w sposób automatyczny uruchomi się sprężarka.

Ciągłe osuszanie powietrza:

- Aby włączyć funkcję ciągłego osuszania powietrza, prosimy nacisnąć przycisk wyboru trybu (7). Tryb ten może być stosowany niezależnie od panującej wilgotności. Aby wybrać pomiędzy wysoką i niską prędkością strumienia powietrza, prosimy nacisnąć przycisk prędkości strumienia powietrza (3). W tym trybie nastawiać poziomu wilgotności nie można.

Suszenie wewnętrzne:

- Aby uaktywnić suszenie wewnętrzne, prosimy nacisnąć przycisk suszenia wewnętrznego (2). Proces suszenia trwa około jednej godziny i służy do zapobiegania powstawaniu pleśni.
- Podczas suszenia wewnętrznego na wyświetlaczu będzie przez cały czas widoczny komunikat „CL”, a wszystkie inne tryby robocze będą wyłączone.
- Aby zatrzymać proces suszenia, prosimy ponownie nacisnąć przycisk suszenia (2). Urządzenie pozostaje w trybie roboczym i automatycznie przełącza się na poprzednio ustawiony tryb działania.
- Aby zatrzymać proces suszenia wewnętrznego i nastawić działanie urządzenia w trybie czuwania, prosimy nacisnąć przycisk Wł./ Wy (8)l.

Przycisk sterowania czasowego:

- Aby ustawić żądany czas w zakresie od 0 do 24 godzin, należy nacisnąć przycisk sterowania czasowego (1). Ustawienie trybu trwa około 5 sekund, w tym czasie przycisku sterowania czasowego naciskać nie wolno. Prosimy wcześniej ustawić żądany tryb roboczy.
- Aby ustawić czas wyłączenia w opisany powyżej sposób, przycisk programatora czasowego (1) prosimy naciskać w momencie, gdy urządzenie jest włączone. W tym momencie powinien zaświecić się wskaźnik sterowania czasowego.
- Aby ustawić czas włączenia w opisany powyżej sposób, przycisk programatora czasowego (1) prosimy naciskać wówczas, gdy urządzenie jest wyłączone. W tym momencie powinien zaświecić się wskaźnik sterowania czasowego, a na wyświetlaczu wskazywany powinien być wybrany czas.

Zabezpieczenie przed ingerencją dzieci:

- Aby włączyć tryb zabezpieczenia przed ingerencją dzieci, przycisk wyboru trybu roboczego (7) prosimy przyciskać przez 3 sekundy. W tym momencie wszystkie wskaźniki podświetlane oraz wyświetlacz zostaną

wyłączone.

Tryb nocny:

- Aby uaktywnić/ dezaktywować tryb nocny, przycisk „Suszenie wewnętrzne“ (2) należy przytrzymać wciśnięty przez 3 sekundy.
- W trybie uśpienia, wszystkie kontrolki zostaną wyłączone, urządzenie będzie pracowało automatycznie przy niskiej prędkości nadmuchu i wilgotności docelowej wynoszącej 50%. Tych ustawień w trybie nocnym nie można zmienić ręcznie. Prosimy włączyć wyłącznik czasowy w opisany powyżej sposób. Tryb uśpienia zostanie dezaktywowany.
- Jeżeli wilgotność otoczenia będzie zbyt wysoka, urządzenie będzie osuszać przy niskiej prędkości nadmuchu; jeżeli wilgotność otoczenia będzie za niska, sprężarka przestanie pracować, pozostawiając uaktywnioną jedynie funkcję wentylacji.
- Aby dezaktywować tryb uśpienia, prosimy nacisnąć przycisk trybu roboczego(7), przycisk suszenia wewnętrznego (2) lub przycisk włączania/ wyłączania (8).

Wi-Fi: (3)

- Po włączeniu urządzenia zaczyna migotać kontrolka WLAN (9).
- Jeśli wskaźnik WiFi nie miga: Funkcja Wi-Fi może zostać uaktywniona wyłącznie w trybie gotowości do działania. Aby funkcję Wi-Fi uaktywnić, przycisk poziomu wilgotności (6) należy przytrzymać wciśnięty przez 3 sekundy. Aby wyszukać urządzenia do sparowania, wskaźnik zacznie szybko migać.
- Aby podłączyć urządzenie do sieci WLAN i skonfigurować sterowanie, prosimy postępować zgodnie z zamieszczonymi w aplikacji instrukcjami krok po kroku.

Kapcsolati hiba esetén és új kapcsolat létrehozásához állítsa vissza

- Ha a készüléket új WLAN-nal szeretné összekötni vagy az App-pal való csatlakoztatási kísérlet során probléma merül fel, a WLAN-t vissza kell állítani.
- Tartsa lenyomva 3 másodpercig a nedvességgombot (6). Háromszor hallatszik egy jel, és a készülék készen áll arra, hogy újra csatlakozzon az alkalmazáshoz.
- Kérjük, ezután a készülék WLAN-hoz való csatlakoztatásához és a vezérlés beállításához kövesse az App lépésről lépésre utasításait.

Odprowadzanie kondensatu

Zbiornik wody:

- Gdy tylko zbiornik wody zostanie zapełniony, urządzenie przestaje działać. Rozlega się dźwiękowy sygnał ostrzegawczy, zapala się wskaźnik „zbiornik wody zapełniony” (4), a na wyświetlaczu pojawia się wskazanie komunikatu o błędzie FL.
- Wówczas należy wyłączyć urządzenie i wyciągnąć wtyczkę sieciową z gniazdka elektrycznego.
- Prosimy ostrożnie wyciągnąć zbiornik na wodę. Za pomocą dźwigienki otworzyć pokrywę zbiornika i wylać wodę.
- Następnie pusty zbiornik należy oczyścić, zamknąć pokrywę i ostrożnie wsunąć go z powrotem do urządzenia.

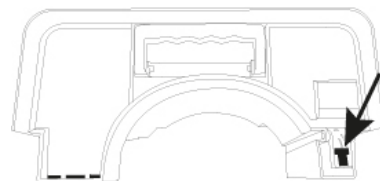

Stałe odprowadzanie kondensatu:

- Prosimy wyciągnąć wtyczkę z gniazdka sieciowego.
- Prosimy wyjąć zbiornik na wodę z urządzenia w opisany powyżej sposób i zdjąć wąż spustowy.
- Następnie prosimy ostrożnie wsunąć zbiornik na wodę bez węża spustowego z powrotem do urządzenia.
- Z tyłu urządzenia znajduje się otwór odwadniający. Prosimy odkręcić pokrywę otworu odpływowego i wyciągnąć korek.
- Wprowadzić wąż odwadniający do otworu, umieścić drugi koniec węża w naczyniu wyłapującym, tak aby woda mogła odpływać w sposób ciągły.
- Aby uniknąć rozlewania się wody, prosimy zwrócić uwagę na to, aby wąż był odpowiednio mocno umocowany.
- Naciśnij i przytrzymaj przycisk poziomu wilgotności (6) przez 3 sekundy, aby rozpocząć ciągłe osuszanie.

Konserwacja

Aby uniknąć obrażeń, przed rozpoczęciem konserwacji lub czyszczenia należy urządzenie wyłączyć i wyjąć wtyczkę z gniazdka elektrycznego

.Czyszczenie

- Wtyczkę sieciową wyciągnąć z gniazdka.
- Urządzenie prosimy oczyścić suchą i miękką ściereczką. W przypadku silniejszego zabrudzenia prosimy posłużyć się lekko zwilżoną ściereczką.
- Prosimy nie stosować żadnych rozpuszczalników chemicznych (np. benzyny, alkoholu itp). Pod wpływem użycia takich środków powierzchnia, a także cała obudowa mogą ulec uszkodzeniu.

Czyszczenie filtra przeciwpyłowego

- Prosimy ostrożnie wyjąć filtr z urządzenia.

- Aby usunąć kurz z tego filtra, należy użyć odkurzacza lub filtr lekkoprzerzeć.
- Jeżeli filtr jest bardzo zabrudzony, należy wymyć go wodą z dodatkiem neutralnego detergentu, dobrze spłukać wodą i pozostawić do wyschnięcia.
- Filtr w ostrożny sposób wsunąć ponownie do urządzenia.
- Wykonaj ten proces mniej więcej co 2 tygodnie, aby zapewnić optymalną wydajność urządzenia.

Przechowywanie

- Aby uniknąć powstawania wilgoci w urządzeniu, przed odstawieniem go na przechowywanie należy w pierwszej kolejności przeprowadzić suszenie wewnętrzne.
- Prosimy wyciągnąć wtyczkę sieciową urządzenia z gniazdka ściennego. Kabel zasilający prosimy zwinąć w komorze do chowania kabla.
- Proszę wyciągnąć wtyczkę sieciową urządzenia z gniazdka i zwinąć kabel zasilający.
- Prosimy następnie opróżnić zbiornik z wody, wytrzeć go szmatką i zamontować go ponownie.
- Filtr powietrza należy oczyścić w sposób opisany powyżej, a następnie ponownie zamontować go w urządzeniu.
- Urządzenie w okresie przechowywania należy ustawić w pozycji pionowej i unikać bezpośredniego nasłonecznienia.

Usuwanie problemów

Problem	Przyczyna	Rozwiązanie
Urządzenie nie pracuje.	Czy urządzenie jest podłączone do sieci elektrycznej?	Prosimy podłączyć kabel sieciowy.
	Czy świeci się wskaźnik „zbiornik wody zapełniony” (czy zbiornik wody jest zapełniony lub błędnie umieszczony)?	Opróżnić zbiornik wody i umieścić go ponownie w prawidłowym położeniu.
	Temperatura otoczenia jest niższa niż 5°C lub wyższa niż 32°C	Urządzenie powinno pracować w temperaturze otoczenia w przedziale od 5°C do 32°C. Gdy tylko temperatura otoczenia wzrośnie/ opadnie, urządzenie może zostać uruchomione ponownie.
Wydajność osuszania jest niewystarczająca.	Czy nie jest zablokowany wlot lub wylot powietrza?	Prosimy sprawdzić wlot i wylot powietrza i usunąć ew. blokujące przedmioty.
	Czy filtr powietrza jest zabrudzony?	Wyczyścić filtr powietrza zgodnie z opisem zamieszczonym w instrukcji obsługi.
	Czy temperatura/ wilgotność otoczenia jest zbyt niska lub zbyt wysoka?	Gdy tylko temperatura oraz/ lub wilgotność otoczenia wzrośnie/ opadnie urządzenie może zostać uruchomione ponownie.
Urządzenie nie wydycha powietrza	Czy filtr jest zablokowany?	Prosimy oczyścić filtr, w opisany powyżej sposób
Głośne odgłosy podczas uruchomienia.	Czy urządzenie nie jest ustawione krzywo lub niestabilnie?	Urządzenie ustawić na stabilnej i równej powierzchni.
	Czy filtr jest zablokowany?	Prosimy oczyścić filtr, w opisany powyżej sposób.
	Krążenie czynnika chłodniczego wewnątrz urządzenia może powodować szumy.	Po ustabilizowaniu się obiegu czynnika chłodniczego hałas zaniknie.
Nieprzyjemne zapachy podczas uruchamiania urządzenia.	To nie jest usterka.	Nieprzyjemne zapachy podczas pierwszego uruchomienia są normalne. Po krótkim czasie zanikają. W przypadku, gdy otaczające przedmioty są silnie zabrudzone, np. dymem papierosowym, może to również prowadzić do wydostawania się nieprzyjemnych zapachów z wylotu powietrza.

Z otworu odpływowego skapuje woda	Wąż odpływowy nie jest odpowiednio mocno umocowany.	Wąż spustowy wody prosimy umocować w sposób prawidłowy.
	Odpływ wody jest zablokowany	W razie potrzeby usunąć ciała obce i ułożyć wąż odpływowy we właściwym położeniu.
Powstaje szron	Temperatura otoczenia jest zbyt niska.	Urządzenie posiada funkcję automatycznego odszraniania i po zakończeniu odszraniania może zostać uruchomione ponownie.
Wydmuchiwane jest podgrzane powietrze	Jest to objaw normalny, ponieważ powietrze nagrzewa się lekko od silnika.	Po pewnym okresie pracy ciągłej, prosimy urządzenie wyłączyć, tak aby silnik mógł ostygnąć. Dopiero wtedy urządzenie będzie mogło pracować dalej.
Komunikat błędu FL	Zbiornik wody jest zapełniony	Prosimy opróżnić zbiornik wody.
Komunikat błędu E1	Czujnik wilgotności rozpoznaje odchyłki	Prosimy zwrócić się do sprzedawcy.
Komunikat błędu E2	Czujnik temperatury pokojowej rozpoznaje odchyłki	Prosimy zwrócić się do sprzedawcy.
Komunikat błędu P1	Urządzenie znajduje się w trybie odszraniania	Prosimy odczekać, aż tryb odszraniania dezaktywuje się w sposób automatyczny. Dopiero po zakończeniu odszraniania urządzenie będzie mogło pracować dalej.
Komunikat błędu CL	Wykonywana jest funkcja suszenia wewnętrznego	Po wykonaniu suszenia wewnętrznego tryb ten zostaje zakończony w sposób automatyczny. Dopiero wtedy urządzenie będzie mogło pracować dalej.
Komunikat błędu LC	Funkcja zabezpieczenia przed ingerencją dzieci jest uaktywniona.	Prosimy dezaktywować funkcję zabezpieczenia przed ingerencją dzieci, w opisany powyżej sposób.

Czynnik chłodniczy

(CE) N 842/2006: Odwilżacz powietrza zawiera czynnik chłodniczy R290. Ilość czynnika chłodniczego jest mniejsza niż 1 kg i znajduje się w zamkniętym obiegu chłodzenia. Czynnik chłodniczy nie wykazuje wprawdzie potencjalnej zdolności do ozonolizy, jednakże według protokołu z Kioto stanowi tzw. gaz cieplarniany i może przyczyniać się do globalnego ocieplenia klimatu po przedostaniu się do atmosfery. Z tego względu wyłącznie autoryzowani technicy serwisu, posiadający kwalifikacje w zakresie tego czynnika chłodniczego, mogą uzupełniać poziom czynnika chłodniczego lub opróżnić klimatyzator z czynnika chłodniczego. Odwilżacz powietrza Suntec nie wymaga uzupełniania czynnika chłodniczego pod warunkiem prawidłowego wykorzystywania urządzenia oraz szczelnego obiegu czynnika chłodniczego.

R290, GWP: 3, 130g = 0,00039t CO₂e