



RÜCKEN-NACKEN-HEIZKISSEN SRNH 100 H5

DE AT CH

RÜCKEN-NACKEN-HEIZKISSEN

Bedienungsanleitung und Sicherheitshinweise

IT CH

TERMOFORO PER SCHIENA E CERVICALE

Indicazioni per l'uso e per la sicurezza

FR CH

COUSSIN CHAUFFANT DOS ET NUQUE

Instructions d'utilisation et consignes de sécurité

IAN 377331_2110

AT CH

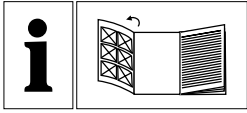

DE AT CH

Klappen Sie vor dem Lesen die Seite mit den Abbildungen aus und machen Sie sich anschließend mit allen Funktionen des Gerätes vertraut.

FR CH

Avant de lire le mode d'emploi, ouvrez la page contenant les illustrations et familiarisez-vous ensuite avec toutes les fonctions de l'appareil.

IT CH





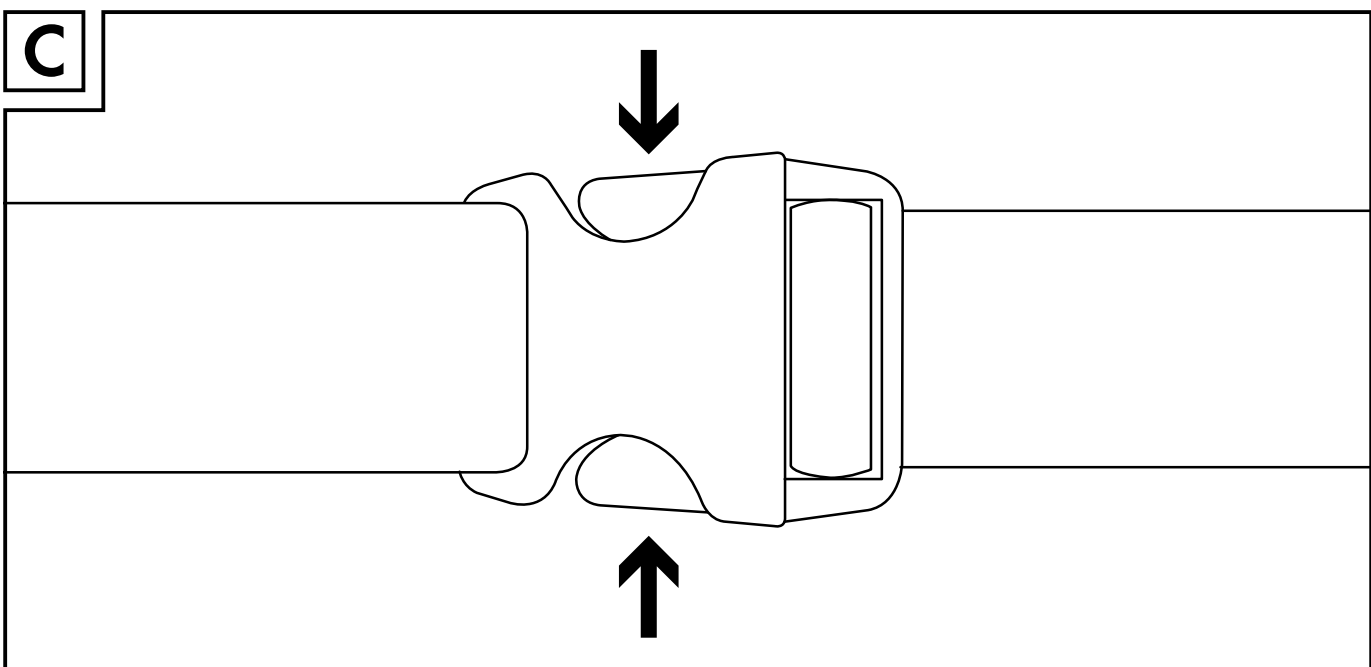
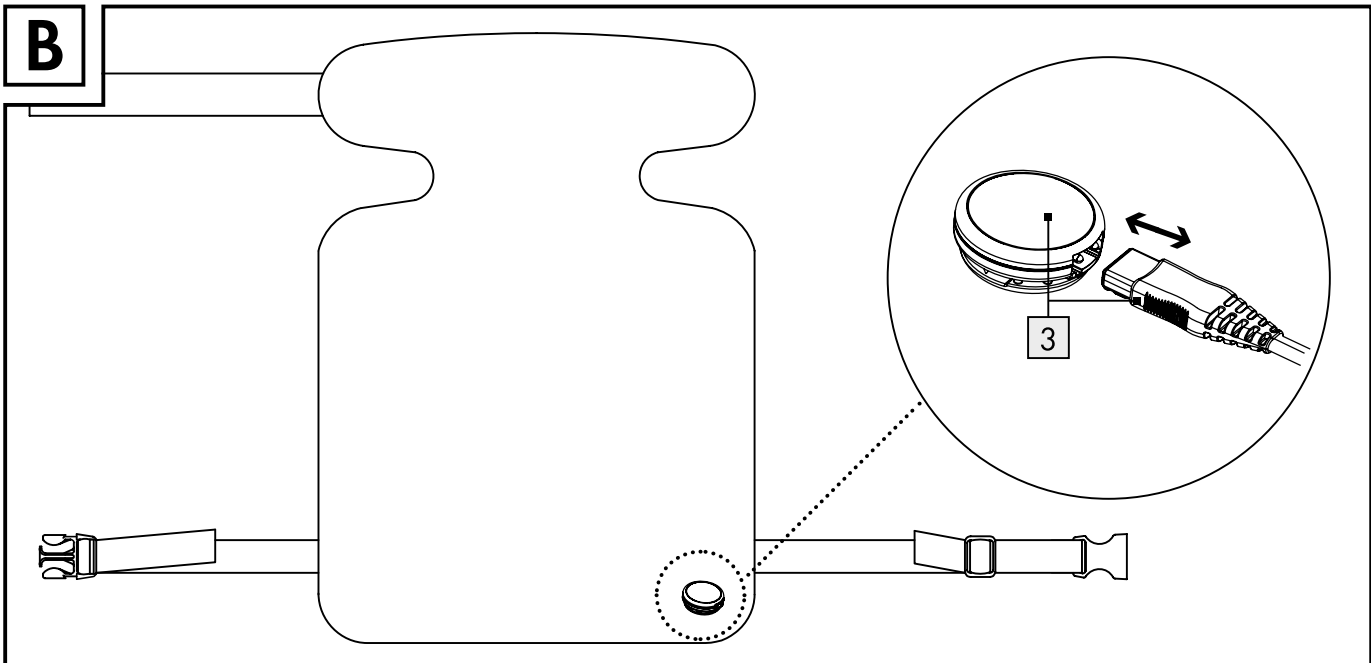













Prima di leggere aprire la pagina con le immagini e prendere confidenza con le diverse funzioni dell'apparecchio.

DE/AT/CH	Bedienungsanleitung und Sicherheitshinweise	Seite	5
FR/CH	Instructions d'utilisation et consignes de sécurité	Page	15
IT/CH	Indicazioni per l'uso e per la sicurezza	Pagina	25



Legende der verwendeten Piktogramme	Seite 6
Einleitung	Seite 7
Bestimmungsgemäßer Gebrauch	Seite 7
Teilebeschreibung	Seite 7
Lieferumfang	Seite 7
Technische Daten	Seite 7
Wichtige Sicherheitshinweise	Seite 8
Sicherheitssystem	Seite 10
Besondere Eigenschaften	Seite 10
Inbetriebnahme	Seite 11
Ein-/ausschalten/Temperatur wählen	Seite 11
Temperaturstufen	Seite 11
Abschaltautomatik	Seite 11
Reinigung und Pflege	Seite 12
Lagerung	Seite 12
Entsorgung	Seite 13
Garantie/Service	Seite 13
Konformitätserklärung	Seite 13

Legende der verwendeten Piktogramme

Legende der verwendeten Piktogramme			
	Anweisungen lesen!		Nicht im Wäschetrockner trocknen.
V ~	Volt (Wechselspannung)		Nicht bügeln.
Hz	Hertz (Frequenz)		Nicht chemisch reinigen.
W	Watt (Wirkleistung)		Dieses Heizkissen ist maschinenwaschbar. Stellen Sie die Waschmaschine auf einen Extra-Schonwaschgang von 30 °C ein.
	Schutzklasse II		6 Temperaturstufen
	Warn- und Sicherheitshinweise beachten!		Atmungsaktiv
	Nicht für sehr kleine Kinder von 0-3 Jahren!		Maschinenwaschbar
	Keine Nadeln hineinstecken!		Verpackung und Heizkissen umweltgerecht entsorgen!
	Die bei diesem Heizkissen eingesetzten Textilien erfüllen die hohen human-ökologischen Anforderungen des Oeko-Tex Standards 100, wie durch das Forschungsinstitut Hohenstein nachgewiesen.		Verpackung aus Recyclingmaterial
	Nicht gefaltet oder zusammengesoben gebrauchen!		Nicht bleichen.
	Vorsicht vor elektrischem Schlag! Lebensgefahr!	CE	Dieses Produkt erfüllt die Anforderungen der geltenden europäischen und nationalen Richtlinien.
	Hersteller-Code für Produktionsdaten		

Rücken-Nacken-Heizkissen

● Einleitung



Machen Sie sich vor der Inbetriebnahme und dem ersten Gebrauch mit dem Heizkissen vertraut. Lesen Sie hierzu aufmerksam die nachfolgende Bedienungsanleitung und die wichtigen Sicherheitshinweise. Benutzen Sie das Heizkissen nur wie beschrieben und für die angegebenen Einsatzbereiche. Bewahren Sie diese Bedienungsanleitung gut auf. Händigen Sie alle Unterlagen bei Weitergabe des Heizkissens an Dritte ebenfalls mit aus.

● Bestimmungsgemäßer Gebrauch

Dieses Heizkissen ist zur Erwärmung des menschlichen Körpers bestimmt. Sie können damit gezielt Wärme im Rücken-/Nackengebiet anwenden. Dieses Heizkissen ist nicht für den Gebrauch in Krankenhäusern oder für den gewerblichen Einsatz bestimmt. Es dürfen insbesondere keine Säuglinge, Kleinkinder, wärmeempfindliche oder hilflose Personen und keine Tiere erwärmt werden. Eine andere Verwendung als zuvor beschrieben oder eine Veränderung des Heizkissens ist nicht zulässig und kann zu Verletzungen und/oder Beschädigungen des Heizkissens führen. Für Schäden, deren Ursachen in bestimmungswidrigen Anwendungen liegt, übernimmt der Hersteller keine Haftung.

● Teilebeschreibung

- 1 Bedienteil (siehe Abb. A)
- 2 Funktionsanzeige (siehe Abb. A)
- 3 Steckkupplung (siehe Abb. B)

● Lieferumfang

Überprüfen Sie unmittelbar nach dem Auspacken immer den Lieferumfang auf Vollständigkeit sowie den einwandfreien Zustand des Heizkissens.

- 1 Rücken-Nacken-Heizkissen
- 1 Bedienteil/Steckkupplung
- 1 Bedienungsanleitung

● Technische Daten

Modell:	SRNH 100 H5
Typ:	P10N
Spannungsversorgung:	220–240 V/ 50–60 Hz
Leistungsaufnahme:	100 W
Abmessungen:	ca. 62 x 41 cm
Schutzklasse:	II/□
elektrische Feldstärke:	max. 5000 V/m
magnetische Feldstärke:	max. 80 A/m
magnetische Flussdichte:	max. 0,1 Milli-Tesla

Material:

Oberseite/Unterseite: 100 % Polyester

Hersteller:

MGG Elektro GmbH
Bahnstr. 16,
40212 Düsseldorf
DEUTSCHLAND

WICHTIGE ANWEISUNGEN – FÜR SPÄTEREN GEBRAUCH AUFBEWAHREN!



Wichtige Sicherheitshinweise



WARNUNG! Ein Nichtbeachten der nachfolgenden Hinweise kann Personen- oder Sachschäden (elektrischer Schlag, Hautverbrennung, Brand) verursachen. Die folgenden Sicherheits- und Gefahrenhinweise dienen nicht nur zum Schutz Ihrer Gesundheit bzw. der Gesundheit Dritter, sondern auch zum Schutz des Heizkissens. Beachten Sie daher diese Sicherheitshinweise und übergeben Sie diese Bedienungsanleitung bei Weitergabe des Heizkissens.



-  **VERBRENNUNGS-GEFAHR!** Dieses Heizkissen darf nicht von Personen benutzt werden, die unempfindlich gegen Hitze sind und von anderen schutzbedürftigen Personen, die nicht auf eine Überhitzung reagieren können (z. B. Diabetiker, Personen mit krankheitsbedingten Hautveränderungen oder vernarbten Hautarealen im Anwendungsgebiet, nach der Einnahme von schmerzlindernden Medikamenten

oder Alkohol). Es besteht die Gefahr von Hautverbrennungen.



WARNUNG!

- Dieses Heizkissen darf nicht bei sehr jungen Kindern (0–3 Jahre) angewandt werden, weil diese nicht auf eine Überhitzung reagieren können. Es besteht die Gefahr von Hautverbrennungen.
- Das Heizkissen kann von Kindern, die älter als 3 Jahre und jünger als 8 Jahre sind, unter Aufsicht benutzt werden, wobei der Schalter immer auf den Mindesttemperaturwert eingestellt sein muss. Ansonsten besteht die Gefahr von Hautverbrennungen.
- Dieses Heizkissen kann von älteren Kindern ab 8 Jahren und darüber sowie von Personen mit verringerten physischen, sensorischen oder mentalen Fähigkeiten oder Mangel an Erfahrung und Wissen benutzt werden, wenn sie beaufsichtigt werden und bezüglich des sicheren Gebrauchs des Heizkissens unterwiesen wurden und die daraus resultierenden Gefahren verstehen.

- Kinder dürfen nicht mit dem Heizkissen spielen. Es besteht Verletzungsgefahr.
- Reinigung und Benutzerwartung dürfen nicht von Kindern ohne Beaufsichtigung durchgeführt werden. Es besteht Verletzungsgefahr.
- Dieses Heizkissen ist nicht für den Gebrauch in Krankenhäusern oder für den gewerblichen Einsatz bestimmt. Es drohen Verletzungen und/oder Beschädigungen des Heizkissens.
-   **WARNUNG!** Stechen Sie keine Nadeln oder spitze Gegenstände in das Heizkissen. Es besteht Stromschlaggefahr.
-   **WARNUNG!** Das Heizkissen nicht im gefalteten oder zusammengesobenen Zustand einschalten. Andernfalls kann das Heizkissen beschädigt werden.
- Nicht nass benutzen! Andernfalls besteht die Gefahr eines elektrischen Schlages.
- Dieses Heizkissen darf nur in Verbindung mit dem auf dem Etikett angegebenen Bedienteil betrieben werden. Andernfalls kann das Heizkissen beschädigt werden.
- Die von diesem Heizkissen ausgehenden elektrischen und magnetischen Felder können unter Umständen die Funktion Ihres Herzschrittmachers stören. Sie liegen jedoch weit unter den Grenzwerten: elektrische Feldstärke: max. 5000 V/m, magnetische Feldstärke: max. 80 A/m, magnetische Flussdichte: max. 0,1 Milli-Tesla. Befragen Sie deshalb Ihren Arzt und den Hersteller Ihres Herzschrittmachers vor der Benutzung dieses Heizkissens.
- Nicht an den Leitungen ziehen, drehen oder sie scharf knicken. Andernfalls kann das Heizkissen beschädigt werden.
- Das Kabel und der Schalter des Heizkissens können bei unsachgemäßer Anordnung die Gefahr von Verhakung, Strangulierung, Stolpern oder Treten mit sich bringen. Der Benutzer muss sicherstellen, dass überschüssige Kabel und Kabel im Allgemeinen sicher verlegt werden.
- Dieses Heizkissen ist häufig dahingehend zu prüfen, ob es Anzeichen von Abnutzung oder Beschädigung zeigt. Falls solche Anzeichen vorhanden sind, das Heizkissen unsachgemäß gebraucht wurde oder es sich nicht

- mehr erwärmt, muss es vor erneutem Einschalten erst durch den Hersteller überprüft werden.
- Wenn die Netzanschlussleitung dieses Heizkissens beschädigt wird, muss sie durch den Hersteller oder seinen Kundendienst oder eine ähnlich qualifizierte Person ersetzt werden, um Gefährdungen zu vermeiden.
- Während dieses Heizkissen eingeschaltet ist, darf
 - kein Gegenstand (z. B. Koffer oder Wäschekorb) darauf gelegt werden,
 - keine Wärmequelle wie Bettflasche, Heizkissen oder ähnliches darauf gelegt werden. Andernfalls kann das Heizkissen beschädigt werden.
- Die elektronischen Bauteile im Bedienteil erwärmen sich beim Gebrauch des Heizkissens. Das Bedienteil darf deshalb nicht abgedeckt werden oder auf dem Heizkissen liegen, wenn es betrieben wird. Es drohen Verletzungen und/oder Beschädigungen des Heizkissens.
- Beachten Sie unbedingt die Hinweise zur Inbetriebnahme, zur Reinigung und Pflege und zur Lagerung.

- Sollten Sie noch Fragen zur Anwendung unserer Geräte haben, so wenden Sie sich an unseren Kundenservice.

● Sicherheitssystem

Hinweis: Das Heizkissen ist mit einem Sicherheitssystem ausgestattet. Seine elektronische Sensortechnik verhindert eine Überhitzung des Heizkissens auf seiner gesamten Fläche durch automatische Abschaltung im Fehlerfall.

Erfolgt aufgrund eines Fehlerfalles eine automatische Abschaltung des Heizkissens durch das Sicherheitssystem, so leuchtet die Funktionsanzeige **2** am Bedienteil **1** auch im eingeschalteten Zustand des Heizkissens nicht mehr.

- Bitte beachten Sie, dass das Heizkissen nach einem Fehlerfall aus Gründen der Sicherheit nicht mehr betrieben werden kann und an die angegebene Serviceadresse eingeschendet werden muss.
- Verbinden Sie keinesfalls das defekte Heizkissen mit einem anderen Schalter des gleichen Typs. Dies würde ebenfalls zu einer finalen Abschaltung durch das Sicherheitssystem im Schalter führen.

● Besondere Eigenschaften

-  Dieses Heizkissen ist mit einem besonders weichen und hygienischen Velours ausgestattet. Die bei diesem Heizkissen eingesetzten Textilien erfüllen die hohen humanökologischen Anforderungen des Oeko-Tex Standards 100, wie durch das Forschungsinstitut Hohenstein nachgewiesen.

● Inbetriebnahme

Hinweis: Beim ersten Gebrauch kann das Heizkissen einen Geruch nach Kunststoff entwickeln, der sich jedoch nach kurzer Zeit verliert.

- Verbinden Sie zur Inbetriebnahme zuerst das Bedienteil **1** mit dem Heizkissen, indem Sie die Steckkupplung **3** zusammenfügen (siehe Abb. B).
- Positionieren Sie das Heizkissen so am Rücken, dass sich der Klettverschluss des Nackenteils im Bereich des Halses befindet.
- Schließen Sie danach zuerst den Klettverschluss.
- Passen Sie dann die Länge des Bauchgurtes individuell an und fügen Sie die beiden Enden des Steckverbinders ineinander (siehe Abb. C), um ihn zu schließen.
- Drücken Sie zum Öffnen des Steckverbinders gleichzeitig die Entriegelungen (siehe Abb. C).

● Ein-/ausschalten/ Temperatur wählen

Einschalten:

- Stellen Sie am Bedienteil **1** Stufe 1, 2, 3, 4, 5 oder 6 ein, um das Heizkissen einzuschalten.

Hinweis: Nach dem Einschalten des Heizkissens leuchtet die Funktionsanzeige **2**.

Hinweis: Dieses Heizkissen verfügt über eine Schnellheizung, die zu einer schnellen Aufheizung innerhalb der ersten 10 Minuten führt.

Ausschalten:

- Stellen Sie am Bedienteil **1** Stufe 0 ein, um das Heizkissen auszuschalten.

Hinweis: Die Funktionsanzeige **2** erlischt.

Temperatur wählen:

- Stellen Sie kurz vor der Anwendung die höchste Temperaturstufe (Stufe 6) ein. So erreichen Sie eine schnelle Erwärmung.
- Stellen Sie zur Anwendung über mehrere Stunden die niedrigste Temperaturstufe ein (Stufe 1).

! WARNUNG! Wenn das Heizkissen über mehrere Stunden betrieben wird, empfehlen wir, die niedrigste Temperatur am Bedienteil **1** einzustellen, um eine Überhitzung des erwärmten Körperteils und in Folge ggf. eine Hautverbrennung zu vermeiden.

● Temperaturstufen

- Stellen Sie mit Hilfe des Bedienteils **1** die gewünschte Temperaturstufe ein (siehe Abb. A).

Stufe 0:	aus
Stufe 1:	minimale Wärme
Stufe 2–5:	individuelle Wärme
Stufe 6:	maximale Wärme

● Abschaltautomatik





Hinweis: Das Heizkissen wird nach ca. 90 Minuten automatisch ausgeschaltet. Die Funktionsanzeige **2** beginnt danach zu blinken.







- Wählen Sie zunächst die Stellung 0 und nach ca. 5 Sekunden die gewünschte Temperaturstufe, um das Heizkissen wieder einzuschalten.

Wenn Sie das Heizkissen nach erfolgter Zeitabschaltung nicht mehr anwenden:

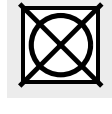

- schalten Sie das Heizkissen aus (Stufe 0),
- ziehen Sie den Netzstecker aus der Steckdose,
- trennen Sie die Steckkupplung **3** und somit das Bedienteil **1** vom Heizkissen.

● Reinigung und Pflege

-  **⚠️ WARNUNG! LEBENSGEFAHR DURCH ELEKTRISCHEN SCHLAG!** Ziehen Sie vor der Reinigung des Heizkissens stets den Netzstecker aus der Steckdose und trennen Sie die Steckkuppelung **3** und somit das Bedienteil **1** vom Heizkissen ab (siehe Abb. B). Andernfalls besteht die Gefahr eines elektrischen Schlages.
- Verwenden Sie zur Reinigung und Pflege des Bedienteils **1** ein trockenes, fusselfreies Tuch.
-  **GEFAHR DER SACHBESCHÄDIGUNG!** Tauchen Sie das Bedienteil **1** niemals in Wasser oder in andere Flüssigkeiten. Andernfalls kann es beschädigt werden.
- Verwenden Sie bei leichter Verschmutzung des Heizkissens ein angefeuchtetes Tuch und ggf. etwas flüssiges Feinwaschmittel.
-  **GEFAHR DER SACHBESCHÄDIGUNG!** Verwenden Sie zur Reinigung des Heizkissens und des Bedienteils **1** keine chemischen Reiniger oder Scheuermittel. Andernfalls können das Heizkissen und das Bedienteil **1** beschädigt werden.
- Nur mit geschlossenem Klettverschluss waschen. Andernfalls kann das Heizkissen oder andere Textilien beschädigt werden.
-  Das Heizkissen ist maschinenwaschbar. Stellen Sie die Waschmaschine auf einen Extra-Schonwaschgang bei 30 °C ein.
- Waschen Sie das Heizkissen aus ökologischen Gründen nur zusammen mit anderen Textilien. Benutzen Sie ein Feinwaschmittel und dosieren Sie es nach Angaben des Herstellers.
- Beachten Sie, dass das Heizkissen durch allzu häufiges Waschen beansprucht wird. Das Heizkissen sollte deshalb während der gesamten Lebensdauer max. 10 Mal in einer Waschmaschine gewaschen werden.
-  **GEFAHR DER SACHBESCHÄDIGUNG!** Beachten Sie, dass das Heizkissen nicht chemisch gereinigt, gebleicht, ausgewrungen, maschinell getrocknet, gemangelt oder gebügelt werden darf. Andernfalls kann das Heizkissen beschädigt werden.

-  Nicht bleichen. Verwenden Sie auch keine bleichmittelhaltigen Waschmittel (wie z. B. Vollwaschmittel).
-  Nicht im Wäschetrockner trocknen.
-  Nicht bügeln.
-  Nicht chemisch reinigen.
- Ziehen Sie direkt nach dem Waschen das noch feuchte Heizkissen auf das Originalmaß in Form und lassen Sie es flach ausgebreitet auf einem Wäscheständer trocknen.
-  **GEFAHR DER SACHBESCHÄDIGUNG!** Befestigen Sie das Heizkissen zum Trocknen nicht mit Wäscheklammern oder Ähnlichem. Andernfalls kann das Heizkissen beschädigt werden.
-  **STROMSCHLAGGEFAHR!** Verbinden Sie das Bedienteil **1** erst wieder mit dem Heizkissen, wenn die Steckkuppelung **3** und das Heizkissen vollständig trocken sind. Andernfalls besteht die Gefahr eines elektrischen Schlages.
-  **STROMSCHLAGGEFAHR! GEFAHR DER SACHBESCHÄDIGUNG!** Schalten Sie das Heizkissen auf keinen Fall zum Trocknen ein. Andernfalls besteht die Gefahr eines elektrischen Schlages.

● Lagerung

-  **GEFAHR DER SACHBESCHÄDIGUNG!** Lassen Sie das Heizkissen vor der Lagerung abkühlen. Andernfalls kann das Heizkissen beschädigt werden.
-  **GEFAHR DER SACHBESCHÄDIGUNG!** Legen Sie während der Lagerung keine Gegenstände auf dem Heizkissen ab, um zu vermeiden, dass das Heizkissen scharf geknickt wird. Andernfalls kann das Heizkissen beschädigt werden.
- Lagern Sie das Heizkissen in der Originalverpackung in trockener Umgebung und ohne

Beschwerung, wenn Sie es längere Zeit nicht verwenden. Trennen Sie hierzu die Steckkuppelung **3** und somit das Bedienteil **1** vom Heizkissen.

● Entsorgung

Die Verpackung besteht aus umweltfreundlichen Materialien, die Sie über die örtlichen Recyclingstellen entsorgen können.



Beachten Sie die Kennzeichnung der Verpackungsmaterialien bei der Abfalltrennung, diese sind gekennzeichnet mit Abkürzungen (a) und Nummern (b) mit folgender Bedeutung: 1-7: Kunststoffe/20-22: Papier und Pappe/80-98: Verbundstoffe.



Gemäß Europäischer Richtlinie über Elektro- und Elektronik-Altgeräte und Umsetzung in nationales Recht, müssen verbrauchte Elektrogeräte getrennt gesammelt und einer umweltgerechten Wiederverwertung zugeführt werden.

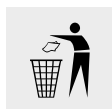

Möglichkeiten zur Entsorgung des ausgedienten Produkts erfahren Sie bei Ihrer Gemeinde- oder Stadtverwaltung.

● Garantie/Service

Wir leisten 3 Jahre Garantie ab Kaufdatum für Material- und Fabrikationsfehler des Heizkissens.

Die Garantie gilt nicht:

- Im Falle von Schäden, die auf unsachgemäßer Bedienung beruhen.
- Für Verschleißteile.
- Bei Eigenverschulden des Kunden.
- Sobald das Gerät durch eine nicht autorisierte Werkstatt geöffnet wurde.

Die gesetzlichen Gewährleistungen des Kunden bleiben durch die Garantie unberührt. Für

Geltendmachung eines Garantiefalles innerhalb der Garantiezeit ist durch den Kunden der Nachweis des Kaufes zu führen. Die Garantie ist innerhalb eines Zeitraumes von 3 Jahren ab Kaufdatum gegenüber der MGG Elektro GmbH, Düsseldorf, Deutschland geltend zu machen.

Bitte wenden Sie sich im Falle von Reklamationen an unseren Service unter folgendem Kontakt:

Service-Hotline (kostenfrei):

DE

☎ **0800 72 42 355 (Mo. – Fr.: 8 – 18 Uhr)**

✉ **service-de@mgg-elektro.de**

AT

☎ **0800 21 22 88 (Mo. – Fr.: 8 – 18 Uhr)**

✉ **service-at@mgg-elektro.de**

CH

☎ **0800 200 510 (Mo. – Fr.: 8 – 18 Uhr)**

✉ **service-ch@mgg-elektro.de**

Fordern wir Sie zur Übersendung des defekten Heizkissens auf, ist das Produkt an folgende Adresse zu senden:

NU Service GmbH
Lessingstraße 10b
89231 Neu-Ulm
DEUTSCHLAND

IAN 377331_2110





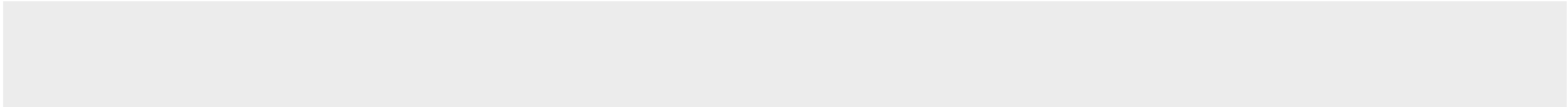













● Konformitätserklärung CE

Dieses Heizkissen erfüllt die Anforderungen der geltenden europäischen und nationalen Richtlinien. Dies wird durch CE-Kennzeichnung bestätigt. Entsprechende Erklärungen sind beim Hersteller hinterlegt.



Légende des pictogrammes utilisés	Page 16
Introduction	Page 17
Utilisation conforme	Page 17
Descriptif des pièces	Page 17
Contenu de la livraison.....	Page 17
Caractéristiques techniques.....	Page 17
Instructions de sécurité importantes	Page 18
Système de sécurité	Page 20
Caractéristiques particulières	Page 20
Mise en service	Page 21
Activation/désactivation/sélection de la température	Page 21
Niveaux de température	Page 21
Arrêt automatique	Page 21
Nettoyage et entretien	Page 22
Rangement	Page 22
Mise au rebut	Page 23
Garantie/Service	Page 23
Déclaration de conformité	Page 23

Légende des pictogrammes utilisés

Légende des pictogrammes utilisés			
	Lisez les instructions !		Ne pas sécher au sèche-linge.
V ~	Volt (tension alternative)		Ne pas repasser.
Hz	Hertz (fréquence de réseau)		Ne pas nettoyer à sec.
W	Watt (puissance active)		Le coussin chauffant peut se laver en machine. Sélectionnez le programme de lavage pour linge très délicat à 30 °C.
	Classe de protection II		6 niveaux de température
	Respectez les avertissements et les consignes de sécurité !		Respirant
	Ne convient pas pour les enfants de moins de 3 ans !		Lavable en machine
	Ne pas insérer d'épingles !		Éliminer l'emballage et le coussin chauffant dans le respect de l'environnement !
	Les textiles utilisés pour ce coussin chauffant sont conformes aux spécifications écologiques humaines strictes de la norme Oeko-Tex 100, ainsi que le confirme l'institut de recherche Hohenstein.		Emballage du produit à partir de matières recyclées
	Ne pas utiliser plié ou froissé !		Ne pas blanchir.
	Attention au choc électrique ! Danger de mort !	CE	Ce produit est conforme aux exigences des directives européennes et nationales applicables.
	Code fabricant pour données de production		

Coussin chauffant dos et nuque

● Introduction



Avant la mise en service et la première utilisation, veuillez vous familiariser avec le coussin chauffant. À cet effet, lisez attentivement le mode d'emploi ci-dessous et les consignes de sécurité. N'utilisez le coussin chauffant que conformément aux instructions et dans les domaines d'application spécifiés. Conservez soigneusement cette mode d'emploi. En cas de transfert du coussin chauffant à une autre personne, remettez-lui également tous les documents.

● Utilisation conforme

Ce coussin chauffant permet la diffusion de chaleur sur le corps humain. Il permet de chauffer de manière ciblée dans le coussin chauffant. Ce coussin chauffant n'est pas conçu pour être utilisé en milieu hospitalier ni pour un usage professionnel ou commercial. Ne l'utilisez pas pour réchauffer des nourrissons, des enfants en bas âge, des personnes insensibles à la chaleur ou dépendantes des autres et ni d'animaux non plus. Toute autre utilisation que celle décrite auparavant ou toute modification du coussin chauffant est interdite et peut se traduire par des blessures et/ou endommager le coussin chauffant. Le fabricant décline toute responsabilité en cas de dommages résultant d'un usage non conforme à l'usage prévu.

● Descriptif des pièces

- 1 Commande (voir fig. A)
- 2 Témoin de fonctionnement (voir fig. A)
- 3 Accouplement à fiche (voir fig. B)

● Contenu de la livraison

Dès le déballage, contrôler la livraison pour s'assurer qu'elle est complète et que le coussin chauffant est en parfait état.

- 1 coussin chauffant dos et nuque
- 1 élément de commande/fiche d'accouplement
- 1 mode d'emploi

● Caractéristiques techniques

Modèle :	SRNH 100 H5
Type :	P10N
Tension d'alimentation :	220-240V/50-60 Hz
Puissance absorbée :	100 W
Dimensions :	env. 62 x 41 cm
Classe de protection :	II/□
Intensité du champ électrique :	max. 5000 V/m
Intensité du champ magnétique :	max. 80 A/m
Densité du flux magnétique :	max. 0,1 millitesla

Matière :

Face supérieure/ face inférieure :	100% polyester
---------------------------------------	----------------

Fabricant :

MGG Elektro GmbH
Bahnstr. 16,
40212 Düsseldorf
ALLEMAGNE

INSTRUCTIONS IMPORTANTES - À CONSERVER POUR UN USAGE ULTÉRIEUR !



Instructions de sécurité importantes



AVERTISSEMENT !

Le non-respect des consignes suivantes peut provoquer des dommages corporels et matériels (électrocution, brûlure de la peau, incendie). Les consignes de sécurité et de danger suivantes servent non seulement à la protection de la santé propre ou de la santé de tiers mais aussi à la protection du coussin chauffant. C'est la raison pour laquelle il est important de veiller à ces consignes de sécurité et de remettre cette mode d'emploi si l'article est donné à une autre personne.

-  **RISQUE DE BRÛLURES !** N'utilisez pas ce coussin chauffant sur des personnes dépendantes, des enfants en bas âge ou des personnes sensibles à la chaleur (p. ex. les diabétiques, les personnes souffrant de lésions cutanées pathologiques ou portant des cicatrices dans la zone d'application du coussin chauffant, après la prise d'antalgiques ou la consommation

d'alcool). Il existe un risque de brûlures cutanées.



AVERTISSEMENT !

- Ce coussin chauffant ne doit pas être utilisé par des enfants en bas âge (0 à 3 ans), car ceux-ci ne peuvent pas réagir à une surchauffe de l'appareil. Il existe un risque de brûlures cutanées.
- Le coussin chauffant peut être utilisé par des enfants ayant entre 3 et 8 ans, à condition qu'ils soient surveillés. Le cas échéant, le bouton doit toujours être réglé sur la température minimale. Lorsque ça n'est pas le cas, il existe un risque de brûlure cutanée.
- Cet appareil peut être utilisé par des enfants de 8 ans et plus ainsi que par des personnes avec des capacités physiques, psychiques ou sensorielles limitées ou manquant d'expérience ou de connaissance s'ils sont surveillés ou s'ils ont été instruits de l'utilisation de l'appareil de manière sûre et comprennent les risques découlant de son utilisation.

- Les enfants ne doivent pas jouer avec le coussin chauffant. Ils risqueraient de se blesser.
- Le nettoyage et la maintenance domestique de l'appareil ne doit pas être effectué par un enfant sans surveillance. Risque de blessures.
- Ce coussin chauffant n'est pas conçu pour être utilisé en milieu hospitalier ni pour un usage professionnel ou commercial. Ceci peut causer des blessures et/ou des endommagements du coussin chauffant.
-  **⚠ AVERTISSEMENT !** Ne pas enfoncer d'aiguilles, d'épingles ou d'objets pointus dans le coussin chauffant. Risque d'électrocution !
-  **⚠ AVERTISSEMENT !** Ne pas mettre le coussin chauffant en marche lorsqu'il est plié ou froissé. Cela risquerait d'endommager le coussin chauffant.
- Eviter de faire des faux plis.
- Ne doit pas être utilisé lorsqu'il est mouillé! Sinon, il y a risque d'électrocution.
- Utiliser le coussin chauffant uniquement en association avec la commande indiquée sur l'étiquette du coussin chauffant.
- Cela risquerait d'endommager le coussin chauffant.
- Sous certaines circonstances, les champs électriques et magnétiques émis par ce coussin chauffant peuvent affecter le fonctionnement de votre stimulateur cardiaque. Ces champs sont toutefois largement inférieurs aux valeurs limites : intensité du champ électrique : 5000 V/m max., intensité du champ magnétique : 80 A/m max., densité du flux magnétique : 0,1 millitesla max. Le cas échéant, consultez votre médecin et le fabricant de votre stimulateur cardiaque avant d'utiliser ce coussin chauffant.
- Veillez à ne pas tirer sur les cordons, les tourner ni les plier. Cela risquerait d'endommager le coussin chauffant.
- En cas d'utilisation inappropriée, le câble et le bouton du coussin chauffant présentent des risques d'étouffement et d'étranglement. Ils peuvent faire trébucher ou être piétinés. L'utilisateur doit s'assurer que les câbles supplémentaires et les câbles en général sont correctement posés.
- Contrôlez fréquemment le coussin chauffant afin de détecter s'il présente des signes d'usure ou

- d'endommagement. En présence de tels signes ou d'utilisation incorrecte du coussin chauffant, il convient de la retourner au commerçant avant toute réutilisation.
- Si le câble secteur de ce coussin chauffant est endommagé, il doit être remplacé par le fabricant, son service après-vente ou une personne possédant une qualification similaire, afin de prévenir toute mise en danger.
 - Lorsque le coussin chauffant est en état de marche,
 - posez aucun objet (par ex. une valise ou un panier à linge) dessus,
 - ne pas poser de source de chaleur telle qu'une bouillotte ou autre objet semblable sur le coussin chauffant. Cela risquerait d'endommager le coussin chauffant.
 - L'organe électronique se trouvant dans l'élément de commande du coussin chauffant se réchauffe lors de l'utilisation. De ce fait, la commande ne doit jamais être recouverte ou être placée sur le coussin chauffant lorsque celui-ci est en marche. Ceci peut causer des blessures et/ou des endommagements du coussin chauffant.

- Veuillez absolument observer les indications concernant la mise en marche, le nettoyage et le rangement.
- Si vous avez des questions supplémentaires concernant l'utilisation de nos appareils, n'hésitez pas à vous adresser à notre service après-vente.

● Système de sécurité

Remarque : le coussin chauffant est équipé d'un système de sécurité. Sa technique de détecteur électronique empêche la surchauffe sur l'ensemble de la surface grâce à un arrêt automatique en cas de dysfonctionnement.

Si le système de sécurité déclenche un arrêt automatique du coussin chauffant en raison d'un dysfonctionnement, le témoin de fonctionnement **2** de la commande **1** s'éteint, même si le coussin chauffant est allumé.

- Tenir compte du fait qu'après une panne, le coussin chauffant ne peut plus être utilisé pour des raisons de sécurité et qu'il doit être envoyé à l'adresse SAV indiquée.
- Ne raccordez en aucun cas le coussin chauffant défectueux avec un autre commutateur du même type. Cela entraînerait également une coupure finale par le système de sécurité situé dans le commutateur.

● Caractéristiques particulières

-  Ce coussin chauffant est doté d'un velours particulièrement doux et hygiénique. Les textiles utilisés pour ce coussin chauffant sont conformes aux spécifications écologiques humaines élevées du standard Oeko-Tex 100, comme le confirme l'institut de recherche Hohenstein.

● Mise en service

Remarque : Lors de la première utilisation, le coussin chauffant peut émettre une odeur de plastique qui disparaît rapidement.

- Pour la mise en service, commencer par raccorder la commande [1] au coussin chauffant en branchant l'accouplement à fiche [3] (voir fig. B).
- Positionnez le coussin chauffant sur le dos, de sorte que la fermeture autoagrippante de la partie nucale se trouve au niveau du cou.
- Ensuite, fermez d'abord la fermeture autoagrippante.
- Adaptez la longueur de la ceinture ventrale selon les besoins et enclenchez les deux extrémités du connecteur (voir fig. C) pour le fermer.
- Pour ouvrir le connecteur, appuyez simultanément sur les fermetures (voir fig. C).

● Activation/désactivation/sélection de la température

Mise en marche :

- Sur la commande [1], régler le niveau 1, 2, 3, 4, 5 ou 6 pour allumer le coussin chauffant.

Remarque : Après l'activation du coussin chauffant, le témoin de fonctionnement [2] s'allume.

Remarque : Ce coussin chauffant dispose d'un chauffage rapide qui permet une mise en température rapide en l'espace de 10 minutes.

Arrêt :

- Sur la commande [1], régler le niveau 0 pour éteindre le coussin chauffant.

Remarque : Le témoin de fonctionnement [2] s'éteint.

Sélection de la température :

- Peu avant l'utilisation, réglez le niveau de température le plus haut (niveau 6). Vous pourrez ainsi obtenir une mise en température plus rapide.
- En cas d'utilisation pendant plusieurs heures, réglez le niveau de température le plus bas (niveau 1).

⚠ AVERTISSEMENT ! Si le coussin chauffant est en état de marche pendant plusieurs heures, nous vous recommandons de régler la commande [1] sur la température la plus basse, pour éviter un surchauffage de la partie du corps chauffée et par conséquent, pour éviter une brûlure cutanée.

● Niveaux de température

- À l'aide de la commande [1], réglez le niveau de température voulu (voir fig. A).

Niveau 0 : éteint

Niveau 1 : température minimale

Niveau 2 à 5 : température souhaitée

Niveau 6 : température maximale

● Arrêt automatique





Remarque : Le coussin chauffant s'arrête automatiquement au bout d'env. 90 minutes. Le témoin de fonctionnement [2] se met ensuite à clignoter.

- Pour remettre le coussin chauffant en marche, sélectionnez tout d'abord le niveau 0, puis, au bout d'env. 5 secondes, le niveau de température voulu.







Si vous ne voulez plus utiliser le coussin chauffant après l'arrêt minuté :

- éteignez le coussin chauffant (niveau 0),
- débranchez la fiche secteur de la prise de courant,
- débrancher la fiche d'accouplement [3] et ainsi l'élément de commande [1] du coussin chauffant.



● Nettoyage et entretien

-  **AVERTISSEMENT ! DANGER DE MORT PAR CHOC ÉLECTRIQUE !** Avant de nettoyer le coussin chauffant, débrancher toujours la fiche secteur de la prise de courant, ainsi que l'accouplement à fiche **3** pour débrancher la commande **1** du coussin chauffant (voir fig. B). Sinon, il y a risque d'électrocution.
- Utiliser un chiffon sec et anti effilochant pour le nettoyage et l'entretien de la commande **1**.
-  **RISQUE DE DÉGÂTS MATÉRIELS !** Ne plongez jamais la commande **1** dans l'eau ni dans d'autres liquides. Sinon, vous risquez de l'endommager.
- Utilisez un chiffon légèrement humide et éventuellement un peu de liquide vaisselle doux pour éliminer les salissures légères.
-  **RISQUE DE DÉGÂTS MATÉRIELS !** N'utilisez pas de détergent chimique ou abrasifs pour nettoyer le coussin chauffant et la commande **1**. Autrement, cela risquerait d'endommager le coussin chauffant et la commande **1**.
- Laver uniquement avec la fermeture auto-agrippante fermée. Dans le cas contraire, le coussin chauffant ou les autres matières textiles peuvent être abîmés.
-  Le coussin chauffant peut se laver en machine. Sélectionnez le programme de lavage pour linge très délicat à 30 °C.
- Pour des raisons écologiques, ne laver le coussin chauffant qu'avec d'autres textiles. Utilisez une lessive basse température et la dose indiquée par le fabricant.
- Tenir compte du fait qu'un lavage trop fréquent nuit au coussin chauffant. C'est pourquoi il est déconseillé de laver le coussin chauffant plus de 10 fois en machine tout au long de sa durée de vie.
-  **RISQUE DE DÉGÂTS MATÉRIELS !** Tenez compte du fait que le coussin chauffant ne doit jamais être nettoyé à sec, blanchi, essoré, séché en machine, ni

amidonné ou repassé. Cela risquerait d'endommager le coussin chauffant.

-  Ne pas blanchir. N'utilisez pas de lessive blanchissante (par ex. les lessives universelles).
-  Ne pas sécher au sèche-linge.
-  Ne pas repasser.
-  Ne pas nettoyer à sec.
- Après le lavage, étalez le coussin chauffant encore humide selon sa forme originale et posez-le à plat sur un étendoir pour le faire sécher.
-  **RISQUE DE DÉGÂTS MATÉRIELS !** N'utilisez pas de pinces à linge ou similaires pour faire sécher le coussin chauffant. Cela risquerait d'endommager le coussin chauffant.
-  **RISQUE DE CHOC ÉLECTRIQUE !** Ne rebrancher la commande **1** au coussin chauffant que lorsque l'accouplement à fiche **3** et le coussin chauffant sont entièrement secs. Sinon, il y a risque d'électrocution.
-  **RISQUE DE CHOC ÉLECTRIQUE ! RISQUE DE DOMMAGE MATÉRIEL !** N'allumer en aucun cas le coussin chauffant pour le sécher. Sinon, il y a risque d'électrocution.

● Rangement

-  **RISQUE DE DÉGÂTS MATÉRIELS !** Laisser refroidir le coussin chauffant avant de le plier et de le ranger. Cela risquerait d'endommager le coussin chauffant.
-  **RISQUE DE DÉGÂTS MATÉRIELS !** Ne posez pas d'objet sur le coussin chauffant rangé pour éviter les faux plis. Cela risquerait d'endommager le coussin chauffant.

- Ranger l'article correctement dans l'emballage d'origine dans un environnement sec et sans charge s'il n'est pas utilisé pendant une période prolongée. Débrancher à cet effet la fiche d'accompagnement [3] et l'élément de commande [1] du coussin chauffant.

● Mise au rebut

L'emballage se compose de matières recyclables pouvant être mises au rebut dans les déchetteries locales.



Veillez respecter l'identification des matériaux d'emballage pour le tri sélectif, ils sont identifiés avec des abréviations (a) et des chiffres (b) ayant la signification suivante : 1-7 : plastiques/ 20-22 : papiers et cartons/80-98 : matériaux composite.



Conformément à la directive européenne relative aux appareils électriques et électroniques usés et leur application dans les législations nationales, les appareils électriques usés doivent être collectés séparément et faire l'objet d'un recyclage respectueux de l'environnement.

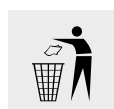

Votre mairie ou votre municipalité vous renseigneront sur les possibilités de mise au rebut des produits usagés.

● Garantie/Service

Ce produit dispose d'une garantie de 3 ans à partir de la date d'achat pour tout vice matériel et de fabrication. La garantie ne s'applique pas :

- Dans le cas de dommages provenant d'une utilisation non conforme.
- Aux pièces d'usure.
- En cas de faute propre du client.
- Dès lors que l'appareil a été ouvert par un atelier non agréé.

La présente garantie n'altère aucunement les droits de garantie légaux. Afin d'invoquer le droit à la garantie pendant la période de garantie, le client est tenu de fournir une preuve d'achat. La garantie est valable pour une durée de 3 ans, à compter de la date d'achat du produit, et est à faire valoir auprès de la société MGG Elektro GmbH, Düsseldorf, Allemagne.

En cas de réclamations, veuillez vous adresser à notre service client mentionné ci-dessous :

Service d'assistance téléphonique (gratuit) :

(FR)

☎ **080 53 400 06**

(lu. – ve. : 8 – 18 horloge)

✉ **service-f@mgg-elektro.de**

(CH)

☎ **0800 200 510**

(lu. – ve. : 8 – 18 horloge)

✉ **service-ch@mgg-elektro.de**

Si nous vous prions de nous renvoyer le coussin chauffant défectueux, ce dernier est à expédier à l'adresse suivante :

NU Service GmbH
Lessingstraße 10b
89231 Neu-Ulm
ALLEMAGNE

IAN 377331_2110





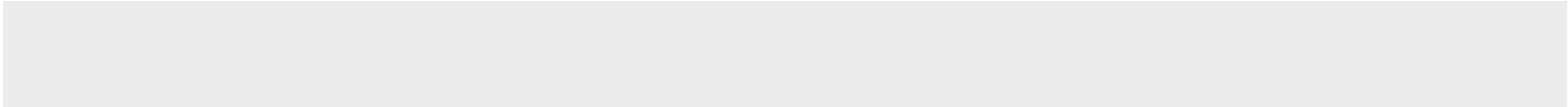













● Déclaration de conformité CE

Ce coussin chauffant est conforme aux exigences des directives européennes et nationales applicables. Le marquage CE en est l'indicateur. Les déclarations correspondantes sont disponibles auprès du fabricant.



Legenda dei pittogrammi utilizzati	Pagina 26
Introduzione	Pagina 27
Utilizzo conforme.....	Pagina 27
Descrizione dei componenti.....	Pagina 27
Contenuto della confezione.....	Pagina 27
Dati tecnici.....	Pagina 27
Importanti indicazioni di sicurezza	Pagina 28
Sistema di sicurezza	Pagina 30
Caratteristiche particolari	Pagina 30
Messa in funzione	Pagina 30
Accensione/Spengimento/Scelta della temperatura.....	Pagina 31
Livelli di temperatura.....	Pagina 31
Dispositivo di spegnimento automatico.....	Pagina 31
Pulizia e cura	Pagina 31
Riposizione	Pagina 32
Smaltimento	Pagina 32
Garanzia/Servizio di assistenza clienti	Pagina 33
Dichiarazione di conformità	Pagina 33

Legenda dei pittogrammi utilizzati

Legenda dei pittogrammi utilizzati			
	Leggere le istruzioni!		Non asciugare in asciugatrice.
V ~	Volt (tensione alternata)		Non stirare.
Hz	Hertz (frequenza di rete)		Non pulire con prodotti chimici.
W	Watt (potenza attiva)		Il termoforo non può essere lavato in lavatrice. Impostare la lavatrice su un ciclo per capi molto delicati a 30 °C.
	Classe di protezione II		6 livelli di temperatura
	Rispettare le avvertenze e le indicazioni di sicurezza!		Traspirante
	Non adatto a bambini di età compresa tra 0 e 3 anni!		Lavabile in lavatrice
	Non infilare aghi!		Smaltire l'imballaggio e il termoforo in modo non dannoso per l'ambiente!
	I materiali tessili utilizzati nella realizzazione di questo termoforo sono conformi agli stringenti requisiti umano-ecologici di cui alla norma Oeko-Tex Standard 100, come certificato dall'Istituto di ricerca Hohenstein.		Confezione in materiale riciclabile
	Non utilizzarlo piegato né accartocciato!		Non candeggiare.
	Attenzione, rischio di scossa elettrica! Pericolo di morte!	CE	Questo prodotto è conforme ai requisiti stabiliti dalle direttive europee e nazionali vigenti.
	Codice del fabbricante per i dati di produzione		

Termoforo per schiena e cervicale

● Introduzione



Familiarizzare con il termoforo prima di accenderlo e di utilizzarlo per la prima volta. A questo scopo leggere attentamente le seguenti istruzioni d'uso e le indicazioni di sicurezza importanti. Utilizzare il termoforo solamente come descritto e per gli ambiti indicati. Conservare con cura queste istruzioni d'uso. In caso di passaggio del termoforo a terzi, consegnare anche tutta la documentazione.

● Utilizzo conforme

Questo termoforo è destinato al riscaldamento del corpo umano. Esso consente l'applicazione mirata del calore nella zona delle spalle. Il presente termoforo non è concepito per l'uso negli ospedali o per scopi commerciali. In particolare è vietato riscaldare neonati, bambini piccoli, persone insensibili al calore o non autosufficienti nonché animali. Un utilizzo diverso da quello precedentemente descritto o una modifica del termoforo non sono ammessi e possono provocare lesioni a persone e/o danneggiamenti dello stesso termoforo. Il produttore non si assume alcuna responsabilità per danni determinati da utilizzi diversi da quelli indicati.

● Descrizione dei componenti

- 1 Dispositivo di comando (vedi fig. A)
- 2 Indicatore di funzionamento (vedi fig. A)
- 3 Connettore (vedi fig. B)

● Contenuto della confezione

Si prega di verificare sempre la completezza della fornitura, nonché lo stato ineccepibile del termoforo, subito dopo avere aperto l'imballaggio.

- 1 termoforo per schiena e cervicale
- 1 dispositivo di comando/connettore
- 1 istruzioni per l'uso

● Dati tecnici

Modello:	SRNH 100 H5
Tipo:	P10N
Alimentazione di tensione:	220-240V/50-60Hz
Assorbimento di potenza:	100W
Dimensioni:	ca. 62 x 41 cm
Classe di protezione:	II/□
Forza di campo elettrica:	max. 5000V/m
Forza di campo magnetica:	max. 80 A/m
Densità di flusso magnetica:	max. 0,1 Milli-Tesla

Materiale:

Lato esterno/interno: 100% poliestere

Produttore:

MGG Elektro GmbH
 Bahnstr. 16,
 40212 Düsseldorf
 GERMANIA

ISTRUZIONI IMPORTANTI – DA CONSERVARE PER UN USO FUTURO!



Importanti indicazioni di sicurezza



ATTENZIONE! L'inosservanza delle seguenti indicazioni può provocare lesioni a persone o danni a cose (folgorazione, ustioni cutanee, incendio). Le indicazioni di sicurezza di seguito menzionate non servono solamente allo scopo di preservare la salute dell'utilizzatore e di terzi, ma anche di proteggere il termoforo da possibili danni. Tenere quindi conto di queste indicazioni di sicurezza e consegnare anche queste istruzioni per l'uso in caso di passaggio dell'articolo.





-  **PERICOLO DI INCENDIO!** Questo termoforo non deve essere utilizzato da persone insensibili al calore o da persone bisognose di protezione incapaci di reagire al surriscaldamento (ad esempio diabetici, persone che soffrono di modificazioni alla struttura della pelle a motivo di malattie o in presenza di cicatrici nell'area d'applicazioni del termoforo, dopo aver assunto medicinali palliativi del dolore o

bevande alcoliche). Sussiste il pericolo di ustioni cutanee.



ATTENZIONE!

- Questo termoforo non deve essere utilizzato da bambini (tra 0 e 3 anni) in quanto incapaci di reagire a un surriscaldamento. Sussiste il pericolo di ustioni cutanee.
- Il termoforo può essere utilizzato da bambini al di sopra di 3 anni e al di sotto di 8, dietro la supervisione di un adulto, in modo da assicurarsi che l'interruttore sia impostato sempre sulla temperatura minima. In caso contrario sussiste il pericolo di ustioni cutanee.
- Questo termoforo può essere utilizzato da bambini di età superiore agli 8 anni, da persone con capacità fisiche, sensoriali o mentali ridotte o da persone inesperte solo se supervisionate e preventivamente istruite sull'utilizzo del termoforo solo se informate sui pericoli legati al prodotto stesso.
- Non lasciare che i bambini giochino con il termoforo. Sussiste il pericolo di lesioni.

- La pulizia e la manutenzione dell'utente non devono essere eseguite dai bambini senza supervisione. Sussiste il pericolo di lesioni.
- Questo termoforo non é concepito per l'utilizzo negli ospedali o per scopi commerciali. Sussiste il pericolo di lesioni e/o danneggiamenti del termoforo.
-   **ATTENZIONE!** Non infilare aghi o oggetti appuntiti nel termoforo. Sussiste pericolo di folgorazione.
-   **ATTENZIONE!** Non accendere il termoforo se piegato o ripiegato su sé stesso. In caso contrario il termoforo potrebbe esserne danneggiato.
- Non utilizzare se bagnato! In caso contrario sussiste il pericolo di folgorazione.
- Questo termoforo può essere utilizzato solamente in collegamento con il dispositivo di comando indicato sull'etichetta. In caso contrario il termoforo potrebbe esserne danneggiato.
- I campi elettrici e magnetici emanati da questo termoforo possono in certi casi interferire con il funzionamento del Vostro pacemaker. Essi sono tuttavia notevolmente inferiore ai valori limite: forza di campo magnetico: max. 5000 V/m, forza di campo magnetico: max. 80 A/m, densità di campo magnetico: max 0,1 millitesla. Prima di utilizzare il termoforo consultare dunque un medico ed il produttore del Vostro pacemaker.
- Non tirare, ruotare o piegare eccessivamente i cavi. In caso contrario il termoforo potrebbe esserne danneggiato.
- Se non correttamente posizionati il cavo e l'interruttore del termoforo possono costituire un pericolo, causando il rischio di strangolamento, inciampo, calpestio o il rischio di rimanere impigliati. L'utente deve accertarsi che il cavo in eccesso e i cavi in generale vengano posizionati in modo sicuro.
- Questo termoforo deve essere controllato di frequente per assicurarsi che non presenti segni di usura o danneggiamento. In caso di presenza di tali segni o di un utilizzo del termoforo non conforme alla destinazione d'uso, o se l'apparecchio non si riscalda più, si prega di farlo controllare al produttore prima di riaccenderlo nuovamente.
- Se il cavo di alimentazione del termoforo viene danneggiato, per

evitare pericoli è necessario farlo sostituire dal produttore, dal suo Servizio Assistenza o da una persona qualificata.

- Mentre il termoforo è acceso, non porre sopra
 - nessun oggetto (ad esempio valigia o cesto per la biancheria),
 - nessuna fonte di calore come bottiglie di acqua calda, termofori o simili. In caso contrario il termoforo potrebbe esserne danneggiato.
- I componenti elettronici all'interno del dispositivo di comando si riscaldano durante l'utilizzo del termoforo. Per tale motivo il dispositivo di comando non deve essere coperto o appoggiato sul termoforo quando esso è in funzione. Sussiste il pericolo di lesioni e/o danneggiamenti del termoforo.
- Leggete attentamente le indicazioni di utilizzo, pulizia e manutenzione e conservazione.
- Nel caso aveste ulteriori domande sull'utilizzo del nostro apparecchio, vi invitiamo a rivolgervi al nostro servizio assistenza clienti.

● Sistema di sicurezza

Avviso: Il termoforo è fornito di un sistema di sicurezza. Il sistema di sensori gestito elettronicamente

impedisce un surriscaldamento del termoforo sull'intera sua superficie grazie al suo disinserimento automatico in caso di guasto.

Se in caso di guasto il termoforo viene spento automaticamente dal sistema di sicurezza, l'indicatore di funzionamento **2** sul dispositivo di comando **1** non lampeggia più neanche in stato di attivazione del termoforo.

- Si prega di tenere conto del fatto che per motivi di sicurezza il termoforo, dopo un guasto, non può più essere fatto funzionare e deve essere inviato all'indirizzo del Centro di Assistenza indicato.
- Non connettere in nessun caso un cuscino termoforo difettoso ad un altro interruttore dello stesso tipo. Questo porterebbe infatti a uno spegnimento definitivo mediante il sistema di sicurezza situato nell'interruttore.

● Caratteristiche particolari

-  Questo termoforo è foderato in tessuto di velour particolarmente morbido e igienico. I materiali tessili utilizzati nella realizzazione di questo termoforo sono conformi ai severi requisiti umani ed ecologici stabiliti da Oeko-Tex Standard 100, come certificato dall'Istituto di ricerca Hohenstein.

● Messa in funzione

Avviso: In occasione del primo utilizzo il termoforo può sviluppare un odore di plastica, che tuttavia dopo breve tempo scompare.

- Per la messa in funzione collegare prima il dispositivo di comando **1** con il termoforo inserendo il connettore **3** (vedi fig. B).
- Posizionare il termoforo alla schiena in maniera tale che la chiusura della parte della nuca si trovi nella zona del collo.
- Chiudere poi dapprima la chiusura.
- Adattare poi individualmente la lunghezza della cinghia addominale ed inserire l'una

nell'altra le due estremità del connettore (vedere la figura C), per chiuderlo.

- Per aprire il connettore, premere contemporaneamente gli arresti (vedere la figura C).

● Accensione/Spegnimento/Scelta della temperatura

Accensione:

- Per avviare il termoforo impostare i livelli 1, 2, 3, 4, 5, o 6 sul dispositivo di comando **1**.

Avviso: Dopo l'accensione del termoforo, l'indicatore di funzionamento si accende **2**.

Avviso: Questo termoforo dispone di un sistema di riscaldamento veloce grazie al quale avviene un riscaldamento veloce entro i primi 10 minuti.

Spegnimento:

- Per spegnere il termoforo impostare il livello 0 sul dispositivo di comando **1**.

Avviso: l'indicatore di funzionamento **2** si spegne.

Selezione della temperatura:

- Poco prima dell'utilizzo impostare anzitutto il livello di temperatura più alto (livello 6). In questo modo si ottiene un veloce riscaldamento.
- Se si desidera utilizzarlo per diverse ore, impostare il livello di temperatura più basso (livello 1).

⚠ ATTENZIONE! Se il termoforo viene utilizzato per diverse ore, Vi consigliamo di impostare la temperatura più bassa dal dispositivo di comando **1** per evitare un surriscaldamento delle parti del corpo riscaldate e eventualmente una conseguente ustione cutanea.

● Livelli di temperatura

- Con l'ausilio del dispositivo di comando **1** impostare il livello di temperatura desiderato (vedere la figura A).

Livello 0:	spento
Livello 1:	calore minimo
Livelli da 2 a 5:	calore secondo le esigenze individuali
Livello 6:	calore massimo

● Dispositivo di spegnimento automatico

Avviso: Il termoforo viene disinserito automaticamente dopo circa 90 minuti. In seguito l'indicatore di funzionamento **2** comincia a lampeggiare.

- Per riavviare il termoforo, scegliere anzitutto la posizione „0“, e dopo circa 5 secondi impostare il livello di temperatura desiderato.

Se il termoforo non viene più utilizzato dopo lo spegnimento temporizzato:

- spegnere il termoforo (livello 0),
- tirare la spina dalla presa,
- separare il connettore **3** e quindi il dispositivo di comando **1** dal termoforo.



● Pulizia e cura

- **⚠ ATTENZIONE! PERICOLO DI MORTE DETERMINATO DA UNA SCOSSA ELETTRICA!** Prima della pulizia del termoforo estrarre la spina dalla presa elettrica e staccare il connettore **3** e quindi il dispositivo di comando **1** dal termoforo (vedi fig. B). In caso contrario sussiste il pericolo di folgorazione.
- Per la pulizia e manutenzione del dispositivo di controllo **1** utilizzare un panno asciutto e privo di peli.

-  **PERICOLO DI DANNO MATERIALE!** Non immergere mai il dispositivo di comando  in acqua o in altri liquidi. In caso contrario potrebbe danneggiarsi.
- Nel caso in cui il termoforo sia leggermente sporco, utilizzare un panno inumidito e eventualmente un detergente liquido delicato.
-  **PERICOLO DI DANNO MATERIALE!** Per la pulizia e la cura del termoforo e dell'elemento di comando  non utilizzare detergenti chimici o abrasivi. In caso contrario il termoforo e il dispositivo di comando  possono essere danneggiati.
- Lavare solo se la chiusura a strappo è chiusa. In caso contrario, il cuscino riscaldante o altri tessuti potrebbero danneggiarsi.
-  Il termoforo può essere lavato in lavatrice. Impostare la lavatrice su un programma per capi extra delicati a 30 °C.
- Per motivi di rispetto dell'ambiente lavare il termoforo solo con altri prodotti tessili. Utilizzare un detersivo per tessuti delicati dosandolo secondo le indicazioni del produttore.
- Fare attenzione al fatto che il termoforo può essere logorato da un lavaggio troppo frequente. Nel corso della sua intera vita operativa il termoforo dovrebbe essere quindi essere lavato in lavatrice non più di dieci volte.
-  **PERICOLO DI DANNO MATERIALE!** Tenere conto del fatto che il termoforo non deve essere pulito a secco, strizzato, asciugato a macchina, manganato o stirato. In caso contrario il termoforo potrebbe esserne danneggiato.
-  Non candeggiare. Non utilizzare detergenti contenenti candeggina (come p.e. detergenti universali).
-  Non asciugare in asciugatrice.
-  Non stirare.
-  Non pulire con prodotti chimici.

- Subito dopo il lavaggio stendere il termoforo ancora umido nella sua forma originale e lasciarlo asciugare completamente disteso in orizzontale su uno stendibiancheria.
-  **PERICOLO DI DANNO MATERIALE!** Non appendere il termoforo a mollette per la biancheria o oggetti simili per asciugarlo. In caso contrario il termoforo potrebbe esserne danneggiato.
-  **PERICOLO DI SCOSSA ELETTRICA!** Ricollegare il dispositivo di comando  al termoforo solo quando il connettore  e il termoforo sono completamente asciutti. In caso contrario sussiste il pericolo di folgorazione.
-  **PERICOLO DI SCOSSA ELETTRICA! PERICOLO DI DANNI MATERIALI!** Non accendere mai il termoforo per asciugare. In caso contrario sussiste il pericolo di folgorazione.

● Riposizione

-  **PERICOLO DI DANNO MATERIALE!** Lasciare raffreddare il termoforo prima di riporlo. In caso contrario il termoforo potrebbe esserne danneggiato.
-  **PERICOLO DI DANNO MATERIALE!** Quando il termoforo non viene utilizzato, non appoggiare sopra alcun oggetto per evitare che il termoforo venga piegato ad angolo vivo. In caso contrario il termoforo potrebbe esserne danneggiato.
- Qualora non si utilizzasse il termoforo per lungo tempo, conservarlo nella confezione originale in ambiente asciutto e senza porre pesi su di esso. Separare l'interruttore di regolazione della temperatura  e quindi il dispositivo di comando  dallo scaldaletto.

● Smaltimento

L'imballaggio è composto da materiali ecologici che possono essere smaltiti presso i siti di raccolta locali per il riciclo.



Osservare l'identificazione dei materiali di imballaggio per lo smaltimento differenziato, i quali sono contrassegnati da abbreviazioni (a) e da numeri (b) con il seguente significato: 1-7: plastiche/20-22: carta e cartone/80-98: materiali compositi.



Ai sensi della Direttiva Europea sullo smaltimento di apparecchi elettrici ed elettronici usati e della legislazione nazionale che recepisce tale direttiva, gli apparecchi elettrici usati devono essere raccolti separatamente e inviati a un impianto di riciclaggio non dannoso per l'ambiente.

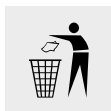

E' possibile informarsi circa le possibilità di smaltimento del prodotto usato presso l'amministrazione comunale o cittadina.

● Garanzia/Servizio di assistenza clienti

Assicuriamo una garanzia di 3 anni a partire dalla data di acquisto per difetti del materiale e di fabbricazione del termoforo.

La garanzia non vale:

- in caso di danni causati da un utilizzo improprio.
- per i componenti soggetti a usura.
- in caso di responsabilità da parte del cliente.
- in caso di riparazioni non autorizzate.

I diritti dell'acquirente ai sensi di legge derivanti dalla prestazione di garanzia non vengono lesi dalla presente garanzia. Per rivendicare la garanzia entro il suo periodo di validità, il cliente deve comprovare l'avvenuto acquisto del prodotto. La garanzia va esibita alla MGG Elektro GmbH, Düsseldorf, Germania entro 3 anni dalla data di acquisto.

In caso di reclami rivolgersi al nostro servizio di assistenza:

Numero servizio di assistenza (gratuito):

IT

☎ **800 14 10 10 (lun. – ven.: 8 – 18 ore)**

✉ **service-it@mgg-elektro.de**

CH

☎ **0800 200 510 (lun. – ven.: 8 – 18 ore)**

✉ **service-ch@mgg-elektro.de**

Se necessario, inviare il prodotto difettoso al seguente indirizzo:

NU Service GmbH
Lessingstraße 10b
89231 Neu-Ulm
GERMANIA

IAN 377331_2110

● Dichiarazione di conformità CE

Il presente termoforo soddisfa i requisiti delle direttive europee e nazionali in vigore.

Tale circostanza viene confermata dall'apposizione del marchio CE.

Le relative spiegazioni sono depositate presso il produttore.

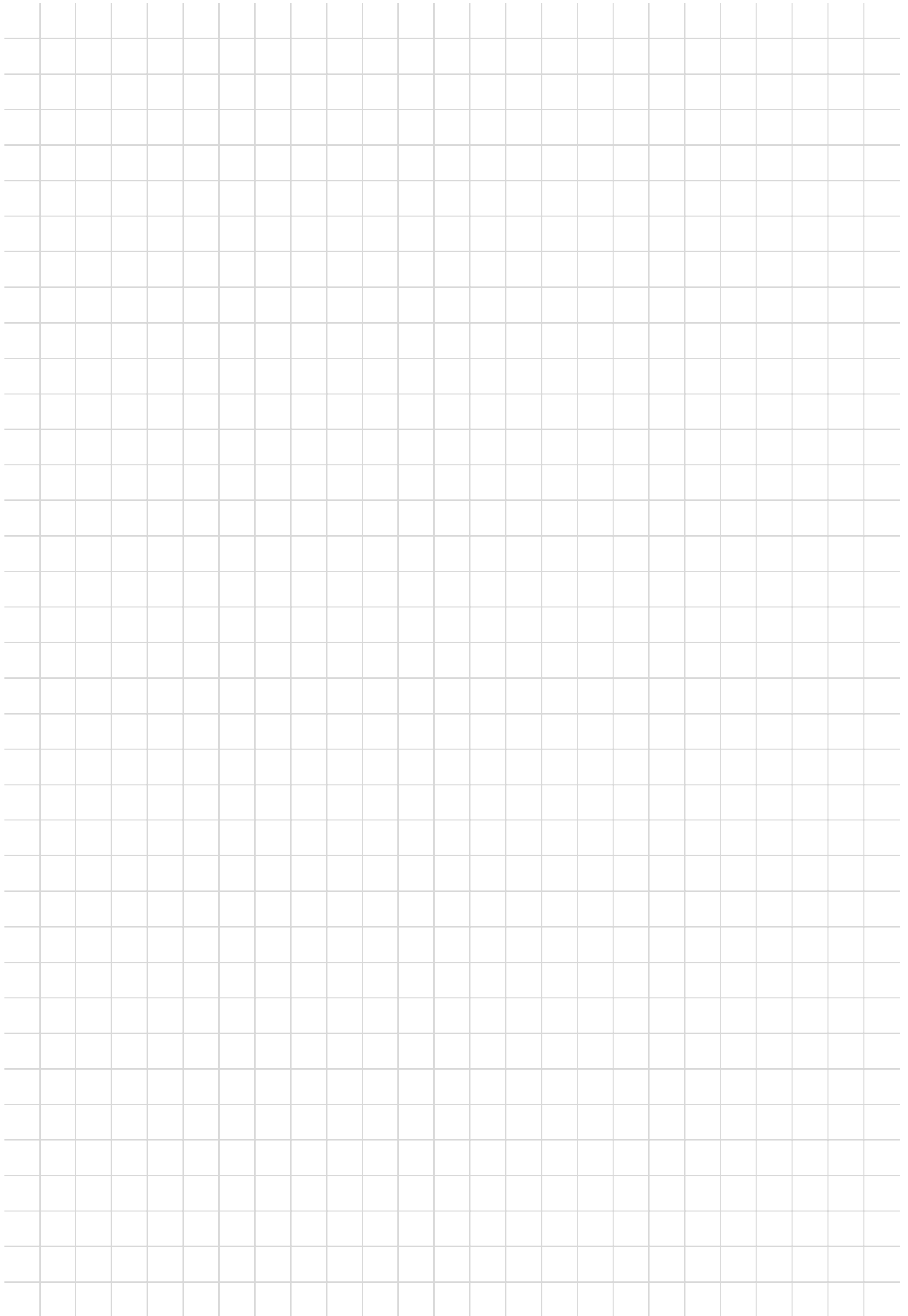

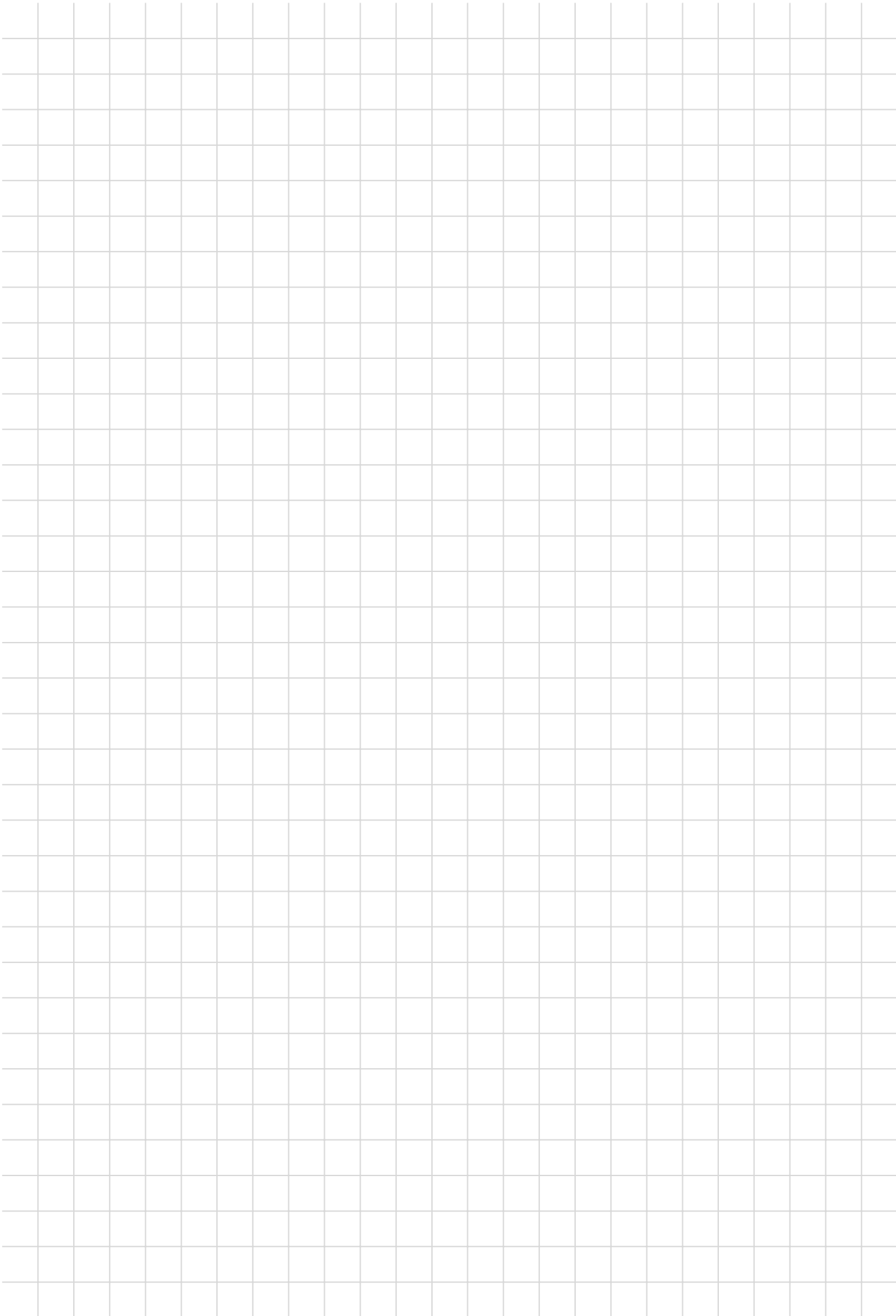

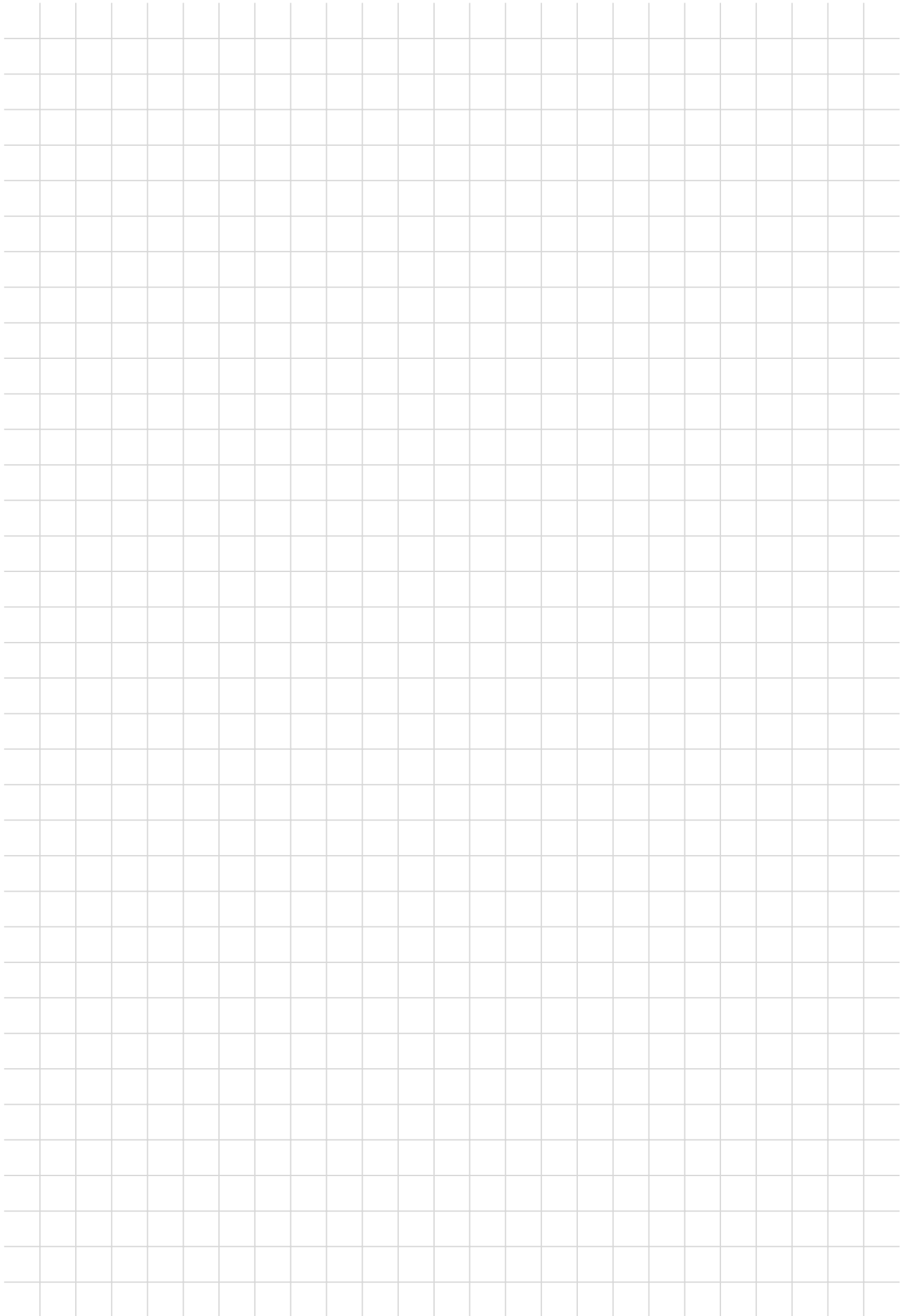

NU Service GmbH

Lessingstraße 10 b
89231 Neu-Ulm
DEUTSCHLAND

Stand der Informationen · Version des informations

Versione delle informazioni: 02 / 2022 · Ident.-No.:

07.101.031_SRNH100H5_2021-12-16_01_IM_Lidl_LB1_AT-CH

IAN 377331_2110

1

