

TIME SETTING:
1. Pull crown out to position 3.
2. Turn the crown to set the desired time.
3. Return the crown to its normal position

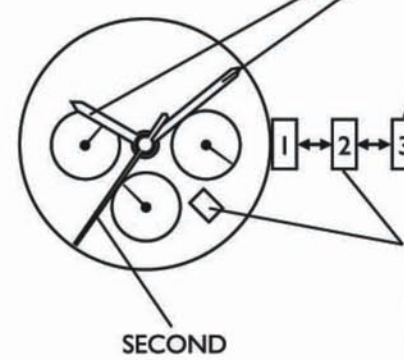

DATE SETTING:
1. Pull the crown out to position 2.
2. Turn the crown clockwise until the correct date is shown in the date window.
3. Return the crown to its normal position.

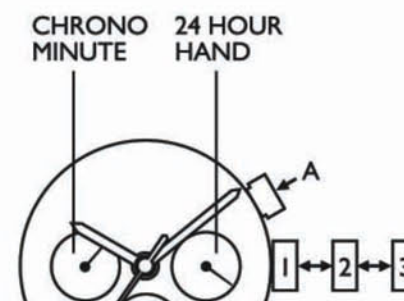

CHRONOGRAPH OPERATION:
The chronograph can measure up to 1 hours in one second increments. Pusher A starts and stops the chrono operation. Pusher B is for reset.

To measure elapsed or split time:
1. PRESS pusher A to start timing
2. PRESS pusher B to stop timing. The stopwatch continues to count seconds elapsed but the hands do not move.
3. PRESS pusher B again to resume timing. The hands move quickly to indicate elapsed time and continue counting.

NOTE: The hour, minute and second hands on the watch will continue to indicate the correct time while using the stopwatch.

24-HOUR SUB-DIAL SETTING:
The 24-hour hand moves correspondingly with the hour and minute hands. When setting the time be sure to check that the 24-hour hand is set properly.

ADJUSTING THE CHRONOGRAPH:

1. Pull the crown to position 3.
2. Press A or B to reset the chronograph second and minute hand to zero.
3. Reset the watch to the current time and return the crown to its normal position.

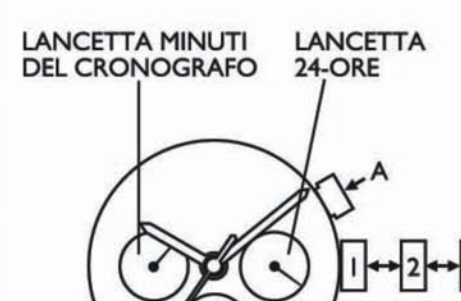

LANCETTA MINUTI DEL CRONOGRAFO
LANCETTA 24-ORE
LANCETTA SECONDI DEL CRONOGRAFO

IMPOSTAZIONE DELL'ORA
1. Estrarre la corona fino alla posizione 3.
2. Girare la corona in senso orario fino a che si raggiunge la data desiderata.
3. Riportare la corona alla posizione di partenza.

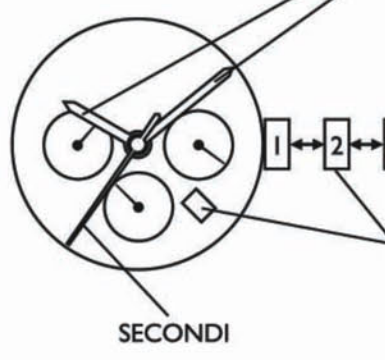

IMPOSTAZIONE DELLA DATA:
1. Estrarre la corona fino alla posizione 2.
2. Girare la corona in senso orario fino a che si raggiunge la data corretta.
3. Riportare la corona alla posizione di partenza.

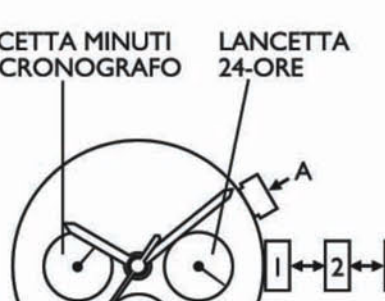

UTILIZZO DEL CRONOGRAFO:
Il cronografo può misurare fino a 1 ore, con incrementi di un secondo. Premere il pulsante A per attivare o disattivare la funzione. Il pulsante B serve alla misurazione per azzerare.

Per misurare il tempo trascorso o le frazioni di tempo:
1. PREMERE il pulsante A per avviare il cronometraggio.
2. PREMERE il pulsante B per arrestare il cronometraggio. Il cronometro continua il conteggio dei secondi trascorsi, ma le lancette non si muovono.
3. PREMERE nuovamente il pulsante B per riprendere il cronometraggio. Le lancette si muovono velocemente per indicare il tempo trascorso e continuano il conteggio.

NOTA: Le lancette delle ore, dei minuti e dei secondi dell'orologio continueranno ad indicare l'ora esatta durante l'uso del cronometro.

IMPOSTAZIONE DEL SOTTOQUADRANTE DELLE 24-ORE:
La lancetta delle 24-ore si sposta relativamente alle lancette delle ore e dei minuti. Quando si imposta l'ora verificare che la lancetta delle 24-ore sia impostata correttamente.

IMPOSTAZIONE DEL CRONOGRAFO:
1. Estrarre la corona fino alla terza posizione.
2. Premere il pulsante A o B per impostare le lancette dei secondi e minuti del cronografo alla posizione zero.
3. Dopo aver impostato la data, spingere la corona indietro alla posizione 1.

EINSTELLEN DER UHRZEIT:
1. Ziehen Sie die Krone bis auf Position 3 heraus.
2. Stellen Sie die gewünschte Uhrzeit durch Drehen der Krone ein.
3. Drücken Sie die Krone zurück auf Position 1.

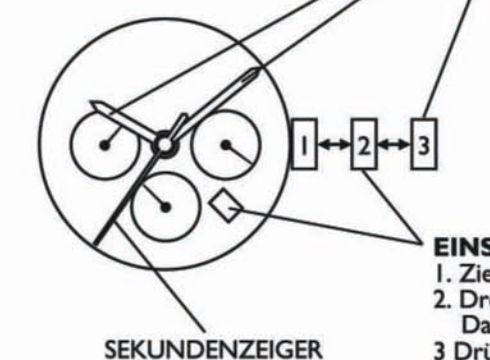

EINSTELLEN DES DATUMS:
1. Ziehen Sie die Krone bis auf Position 2 heraus.
2. Drehen Sie sie im Uhrzeigersinn, bis das korrekte Datum im Fenster angezeigt wird.
3. Drücken Sie die Krone zurück auf Position 1.

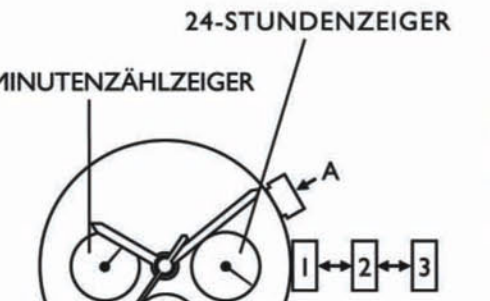

24-STUNDENZEIGER
MINUTENZÄHLZEIGER
SEKUNDENZÄHLZEIGER

BEDIENUNG DES CHRONOGRAPHEN:
1. Drücken Sie Knopf A, um den Chronographen zu starten / stoppen.
2. Drücken Sie Knopf B für die Nullstellung.

Um abgelaufene Zeit oder geteilte Zeit zu messen:
1. Drücken A DRÜCKEN, um die Zeitmessung zu starten.
2. Drücken B DRÜCKEN, um die Zeitmessung zu stoppen. Die Stoppuhr zählt weiterhin die abgelaufenen Sekunden, aber die Zeiger bewegen sich nicht.
3. Drücken B DRÜCKEN, um die Zeitmessung wieder zu starten. Die Zeiger bewegen sich schnell auf die abgelaufene Zeit und zählen weiter.

ZU BEACHTEN: Bei Gebrauch der Stoppuhr geben der Stunden-, der Minuten- und der Sekundenzeiger weiterhin die richtige Zeit an.

EINSTELLEN DES KLEINEN 24-STUNDEN-ZIFFERBLATTES:
Der 24-Stundenzeiger bewegt sich entsprechend den Stunden und Minutenzeigern. Beim Einstellen der Zeit bitte darauf achten, daß der 24-Stundenzeiger richtig eingestellt ist.

JUSTIEREN DES CHRONOGRAPHEN:
1. Ziehen Sie die Krone bis auf Position 3 heraus.
2. Drücken Sie Knopf A oder B um den Sekunden- und Minutenzeiger auf "0" zu stellen.
3. Stellen Sie die momentane Uhrzeit ein und drücken Sie die Krone zurück auf Position 1.

ΡΥΘΜΙΣΗ ΩΡΑΣ
1. Τραβάμε την κορώνα στη θέση 3
2. Ρυθμίζουμε την επιθυμητή ώρα γυρίζοντας την κορώνα
3. Σπρώχνουμε την κορώνα στη θέση 1

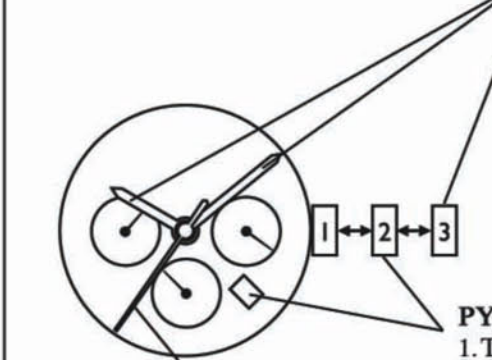

ΡΥΘΜΙΣΗ ΗΜΕΡΝΙΑΣ
1. Τραβάμε την κορώνα στη θέση 2
2. Ρυθμίζουμε την ημερ/νία γυρίζοντας την κορώνα αντίθετα από τη φορά των δεικτών
3. Σπρώχνουμε την κορώνα στη θέση 1



ΔΕΙΚΤΗΣ ΔΕΥΤΕΡΟΛΕΙΠΟΥ ΧΡΟΝΟΓΡΑΦΟΥ

ΧΡΗΣΗ ΧΡΟΝΟΓΡΑΦΩΝ
1. Πιέζουμε το κουμπί Α για εκκίνηση / παύση της χρονομέτρησης
2. Πιέζουμε το κουμπί Β για μηδενισμό του χρονογράφου

Για λειτουργία Ενδιάμεσων Χρόνων
1. Πιέζουμε το κουμπί Α για έναρξη χρονομέτρου
2. Πιέζουμε το κουμπί Β και βλέπουμε τον πρώτο χρόνο.
Ο χρονογράφος συνεχίζει να μετρά τον δεύτερο χρόνο παρόλο που δεν καινούται οι δείκτες.
3. Πιέζουμε το κουμπί Β για να συνεχίσουμε την χρονομέτρηση.

ΠΡΟΣΟΧΗ: Η χρήση του χρονογράφου μας δεν επιρεάζει την κανονική λειτουργία του ρολογιού, ώρα, λεπτά, δευτερόλεπτα.

ΡΥΘΜΙΣΗ ΤΗΣ ΜΙΚΡΗΣ ΕΝΔΕΙΞΗΣ 24ΩΡΗΣ ΩΡΑΣ
Ο δείκτης 24ωρης ώρας κινείται σύμφωνα με τους δείκτες της ώρας και των λεπτών. Για αυτό προσέχουμε να είναι σωστά ρυθμισμένος.

ΡΥΘΜΙΣΗ ΧΡΟΝΟΓΡΑΦΟΥ
1. Τραβάμε την κορώνα στη θέση 3
2. Πιέζοντας το κουμπί Α ρυθμίζουμε στη θέση 0 τον δείκτη δευτερολέπτων
3. Πιέζοντας το κουμπί Β ρυθμίζουμε στη θέση 0 τον δείκτη λεπτών και ώρας του χρονογράφου.
4. Ρυθμίζουμε την οσιτή ώρα του ρολογιού και πιέζουμε την κορώνα στη θέση 1

NASTAVENIE ČASU:

1. Povyťahnite korunku do polohy 3.
2. Otáčaním korunky nastavte presný čas
3. Vráťte korunku do polohy 1.

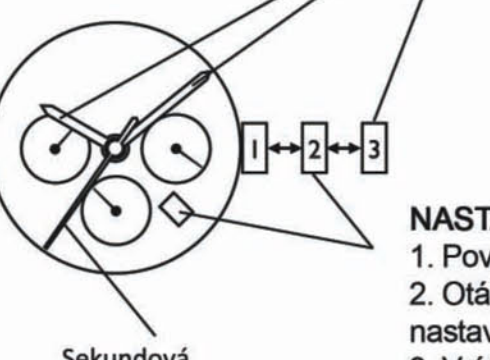

NASTAVENIE DÁTUMU:

1. Povyťahnite korunku do polohy 2.
2. Otáčajte korunku a v dátumovom okienku nastavte presný dátum
3. Vráťte korunku do polohy 1.

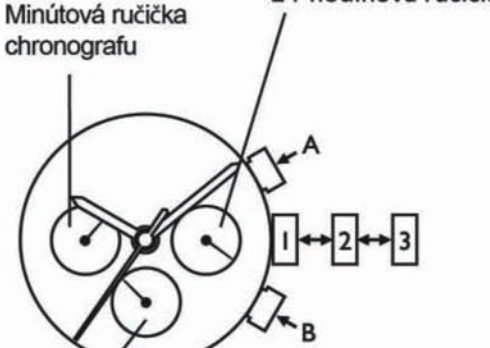

Minútová ručička chronografu
24-hodinová ručička
Sekundová ručička chronografu

FUNKCIA CHRONOGRAFU Chronografu
meria čas do 1 hodiny, do 1 sekundy
Tlačidlo A sa používa na spustenie a zastavenie chronografu
Tlačidlo B sa používa na vynulovanie chronografu.

Zaznamenanie medzičasu:
1. Tlačidlom A spustíte chronograf.
2. Stlačením tlačidla B zastavíte chronograf (stopky sú stále spustené, ale ručičky chronografu sa nehýbu).
3. Stlačíte tlačidlo B opäť, ručičky chronografu dobehnú stopovaný čas.

POZNÁMKA: Hodinová, minútová a sekundová ručička, pokračujú v zobrazovaní reálneho času, aj počas používania chronografu.

NASTAVENIE 24-HODINOVEJ RUČIČKY
24-hodinová ručička korešponduje s pohybom hodinovej a minútovej ručičky. Keď sa nastavuje čas skontrolujte si či aj 24-hodinová ručička je nastavená v poriadku (ak nastavujete čas o 2 hodine poobede, dbajte aby 24-hod. ručička ukazovala 14 hodín).

KALIBRÁCIA CHRONOGRAFU
1. Vysuňte korunku do polohy 3
2. Stlačte tlačidlo A tak, aby sekundová ručička chronografu bola na 12.
3. Stlačte tlačidlo B a minútová a hodinová ručička sa vyresetujú na nulu
4. Po kalibrácii zatlačte korunku do polohy 1.

NASTAVENÍ ČASU:

1. Vytáhněte korunku do polohy 3.
2. Otáčením korunky nastavte požadovaný čas.
3. Zamáčkněte korunku zpět do polohy 1.

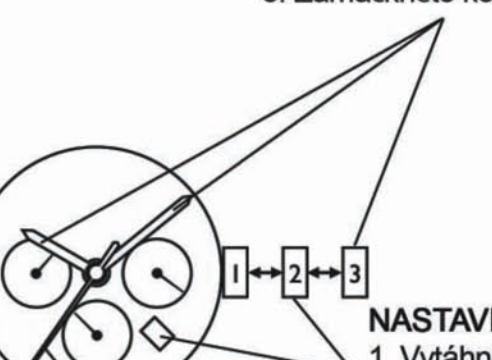

NASTAVENÍ DATUMU:

1. Vytáhněte korunku do polohy 2.
2. Otáčením korunky v protisměru hodinových ruček nastavte správný datum.
3. Zamáčkněte korunku zpět do polohy 1.

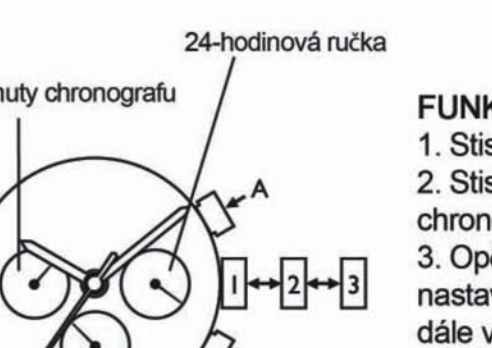

sekundy
24-hodinová ručka
minuty chronografu

FUNKCE CHRONOGRAHU
1. Stiskem tlačítka A spustíme chronograph.
2. Stiskem tlačítka B se sekundová ručka chronografu zastaví, ale stále měří čas (mezičas).
3. Opětovným stiskem tlačítka B se nám ručka nastaví na uběhnutý čas (mezičas) a pokračuje dále v měření.

NULOVÁNÍ CHRONOGRAHU:
Stiskem tlačítka A se chronograph zastaví a následným stiskem tlačítka B dojde k vynulování chronografu na 0 = 12hod.

24 HODINOVÝ CYKLUS
1. Ručka 24 hod cyklu pracuje automaticky v závislosti na chodu hodinové a minútové ručky.

NASTAVENÍ CHRONOGRAHU
1. Vytáhnout korunku do polohy 3.
2. Stiskem tlačítka A nastavte sec. ručku chronografu na 0 = 12 hod.
3. Stiskem tlačítka B nastaví minútovou a hodinovou ručku.
4. Po nastavení všech ruček a správného času, zamáčkněte korunku zpět do polohy 1.

IDŐ BEÁLLÍTÁSA

1. húzza ki a koronát a 3. pozícióba
2. állítsa be a kívánt időt a korona elfordításával
3. nyomja vissza a koronát az 1. pozícióba

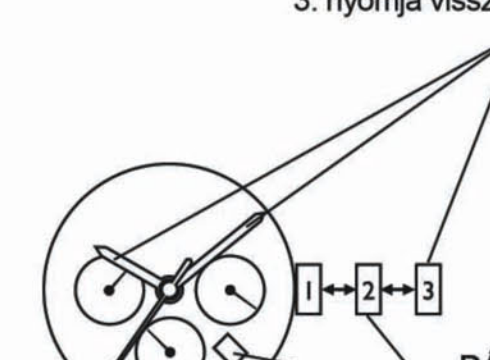

DÁTUM BEÁLLÍTÁSA

1. húzza ki a koronát a 2. pozícióba
2. forgasson az óramutató járásával ellentétesen amíg az aktuális dátum meg nem jelenik
3. nyomja vissza a koronát az 1. pozícióba



Másodperc mutató
24 óra mutató
percmutató

A KRONOGRÁF HASZNÁLATA
1. nyomja be az „A” gombot a kronográf indításához/leállításához
2. nyomja be a „B” gombot a zero állítására

AZ ELTELT IDŐ VAGY RÉSZIDŐ MÉRÉSE:
1. nyomja be az „A” gombot az időmérés elindításához.
2. nyomja be a „B” gombot az időmérés leállításához, a stopperóra tovább számolja a másodperceket, de a mutatók nem mozdulnak el.
3. nyomja be a „B” gombot, az időmérés újraindításához. A mutatók gyorsan odamozognak az eltelt időhöz és tovább számolnak.

A ZU ÓRÁS SZÁMLAP BEÁLLÍTÁSA:
A 24 óra mutató úgy mozog, mint az „A” és percmutató. A beállításnál figyeljen arra, hogy a 24 óra mutató pontosan be legyen állítva.

A KRONOGRÁF SZINKRON BEÁLLÍTÁSA:
1. húzza ki a koronát a 3. pozícióba.
2. nyomja az „A” vagy „B” gombot a perc vagy másodperc mutató „0” állításához.
3. állíts be a pillanatnyi időt és nyomja a koronát az 1. pozícióba.



Ustanovka vremeni:
1. Вытянуть заводную головку в положение 3 в момент, когда секундная стрелка остановится на нуле.
2. Вращая заводную головку, установите требуемое время.
3. Вернуть заводную головку в положение 1.

Ustanovka daty:
1. Вытянуть заводную головку в положение 2.
2. Вращать заводную головку по часовой стрелке для установки требуемой даты.
3. Вернуть заводную головку в положение 1.
Внимание! запрещается устанавливать ускоренно дату между 21.00 и 03.00, иначе число может не переключиться на следующий день

Управление хронографом
Хронограф может замерять временные промежутки продолжительностью до 1 часа с секундным интервалом.
Кнопка А - запуск/остановка хронографа
Кнопка В - продолжение замера и обнуление данных.

Сброс хронографа в положение ноль: (в том числе и после смены батарейки). Эта процедура необходима, если стрелки хронографа при сбросе не возвращаются в нулевое положение, а также после замены батарейки.

Установка стрелок хронографа в ноль:
1. Вытянуть заводную головку в положение 3.
2. Нажать кнопку А для вращения стрелок хронографа против часовой стрелки.
3. Нажать кнопку В для вращения стрелок хронографа по часовой стрелке.
4. Установить стрелки часов на требуемое время и вернуть заводную головку в положение 1.

Внимание! нельзя возвращать заводную головку в положение 1, пока секундная стрелка хронографа не вернется в нулевое положение (12 часов). Иначе стрелки останутся в тот момент, когда заводная головка возвращена в положение 1. Положение стрелок будет считаться нулевым.

INTERNATIONAL WARRANTY

Dealer/Verkäufer:

Model number/Modellnummer:

Purchase date/Kaufdatum:

Dieses Produkt darf am Ende seiner Lebensdauer nicht über den normalen Haushaltsabfall entsorgt werden, sondern muss an einem Sammelpunkt für das Recycling von elektrischen und elektronischen Geräten abgegeben werden. Das Symbol auf dem Produkt, der Gebrauchsanleitung oder der Verpackung weist darauf hin. Die Werkstoffe sind gemäß ihrer Kennzeichnung wieder verwertbar. Mit der Wiederverwendung, der stofflichen Verwertung oder anderen Formen der Verwertung von Abgeräten leisten Sie einen wichtigen Beitrag zum Schutze unserer Umwelt. Bitte erfragen Sie bei der Gemeindeverwaltung die zuständige Entsorgungsstelle.

Batterien dürfen nicht mit dem Hausmüll entsorgt werden. Der Verbraucher ist gesetzlich verpflichtet, Batterien nach Gebrauch zurückzugeben, z. B. bei den öffentlichen Sammelstellen oder dort, wo derartige Batterien verkauft werden. Schadstoffhaltige Batterien sind mit dem Zeichen "durchgestrichene Mülltonne" und einem der chemischen Symbole Cd (= Batterie enthält Cadmium), Hg (= Batterie enthält Quecksilber) oder Pb (= Batterie enthält Blei) versehen.



USTAWIANIE CZASU

1. Wyciągnij koronkę do pozycji 3
2. Przekrecając koronkę ustaw pożądany czas
3. Wciśnij koronkę do pozycji wyjściowej

POLISH



Свервяване на часа
1. Издърпате коронката в позиция 3
2. Свъртете стрелките с въртене на коронката (стрелките се въртят само в посока на часовниковата стрелка).
3. Върнете коронката в позиция 1



Свервяване на датата
1. Издърпате коронката в позиция 2
2. Въртете коронката в посока на час. стрелка докато свъртите датата
3. Върнете коронката в позиция 1

USTAWIANIE DATY

1. Wyciągnij koronkę do pozycji 2
2. Przekrecaj koronkę do tyłu do momentu ukazania się właściwej daty w okienku datownika
3. Wciśnij koronkę do pozycji wyjściowej

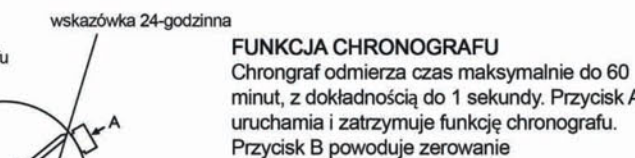

- FUNKCJA CHRONOGRAFU**
Chronograf odmierza czas maksymalnie do 60 minut, z dokładnością do 1 sekundy. Przycisk A uruchamia i zatrzymuje funkcję chronografu. Przycisk B powoduje zerowanie
- Pomiar międzyczasu**
1. Wciśnij przycisk A w celu uruchomienia chronografu
2. Wciśnij przycisk B w celu zatrzymania chronografu, pomimo zatrzymania wskazówki chronografu czas liczony jest nadal
3. Wciśnij przycisk B w celu wznowienia pomiaru. Wskazówka chronografu przesunie się szybko na właściwe miejsce, pomiar będzie kontynuowany

Uwaga: Wskazówka godzinowa, minutowa oraz sekundowa, będzie wskazywać właściwy czas podczas używania funkcji chronografu

USTAWIANIE FUNKCJI 24-GODZINNEJ MAŁEJ TARCZY
Wskazówka 24-godzinna przesuwa się zgodnie z godzinowymi i minutowymi wskazówkami. Kiedy ustawiasz czas, sprawdź czy wskazówka 24-godzinna jest ustawiona właściwie

KALIBRACJA CHRONOGRAFU

1. Wyciągnij koronkę do pozycji 3
2. Wciśnij przycisk A w celu wyzerowania wskazówki sekundowej chronografu
3. Wciśnij przycisk B w celu wyzerowania wskazówki minutowej i godzinowej chronografu
4. Używając koronki ustaw właściwy czas i wciśnij koronkę do pozycji wyjściowej

BULGARIAN

ZAMANI AYARLAMA:
1. Kurma pimini konum 2' e çekin.
2. Kurma pimini çevirek istediğiniz zamani ayarlayın.
3. Kurma pimini normal konumuna alın.

TURKISH

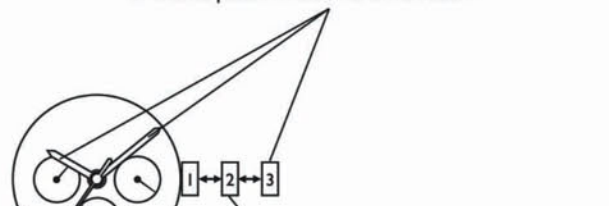

TARİHİ AYARLAMA:
1. Kurma pimini konum 2' ye çekin.
2. Tarihi göstergesinde doğru tarih görünene kadar kurma pimini saat yönünün tersine çevirin.
3. Kurma pimini normal konumuna alın.

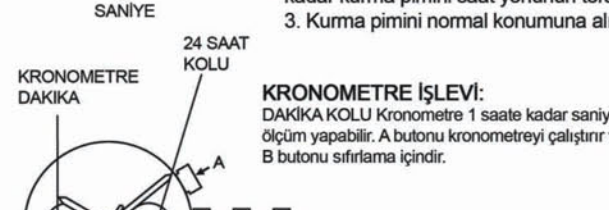

- KRONOMETRE İŞLEVİ:**
DAKİKA KOLU Kronometre 1 saate kadar saniye aralığında ölçüm yapabilir. A butonu kronometreyi çalıştırır ve durdurur. B butonu sıfırlama içindir.
- Geçen süreyi veya aynı zamanlardaki süreleri ölçme:**
1. Süre ölçmeye başlamak için A butonuna BASIN.
2. Süre ölçmeyi durdurmak için B butonuna BASIN.
Süreölçer geçen saniyeleri saymaya devam eder ancak herhangi bir kol hareket etmez.
3. Süre ölçmeyi devam ettirmek için B butonuna tekrar basın. Kollar geçen zamanı göstermek üzere hızla hareket eder ve ölçüme devam eder.

NOT: Süreölçeri kullanılırken saatteki akrep, yeşilovan ve saniye kolu doğru zamanı göstermeye devam eder

24-SAAT ALT-MİNESİNİ AYARLAMA:
24-saat kolu akrep ve yeşilovana uygun olarak hareket eder. Zamanı ayarlarken 24-saat kolunun doğru ayarlandığından emin olun.

- KRONOMETREYİ AYARLAMA:**
1. Kurma pimini konum 3' e çekin.
 2. Kronometrenin saniye kolunu sıfıra almak için a butonuna basın.
 3. Kronometrenin akrep ve yeşilovan kollarını sıfırlamak için b butonuna basın.
 4. Saati mevcut zamana göre ayarlayın ve kurma kolunu normal konumuna alın.

RÉGLAGE DE L'HEURE:
1. Tirer la couronne en position 3.
2. Tourner la couronne pour régler l'heure désirée.
3. Remettre la couronne en position normale.

FRENCH

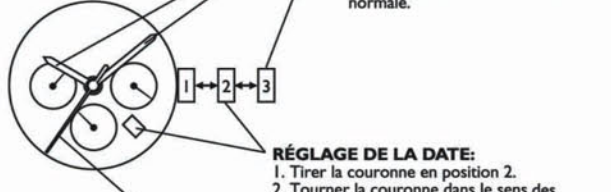

RÉGLAGE DE LA DATE:
1. Tirer la couronne en position 2.
2. Tourner la couronne dans le sens des aiguilles d'une montre jusqu'à ce que la date désirée apparaisse dans la fenêtre.
3. Remettre la couronne en position normale.

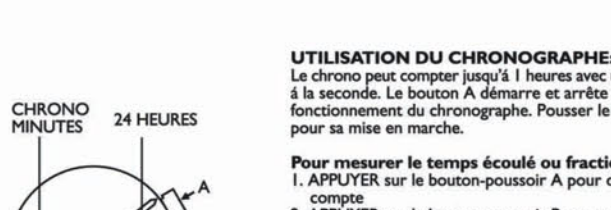

UTILISATION DU CHRONOGRAPE:
Le chrono peut compter jusqu'à 1 heures avec une précision à la seconde. Le bouton A démarre et arrête le fonctionnement du chronographe. Pousser le bouton B pour sa mise en marche.

Pour mesurer le temps écoulé ou fractionné:
1. APPUYER sur le bouton-poussoir A pour déclencher le compte
2. EMPUJER sur le bouton-poussoir B pour arrêter le compte. Le chronomètre continue à compter les secondes écoulées mais les aiguilles restent immobiles.
3. APPUYER à nouveau sur le bouton-poussoir B pour recommencer le compte. Les aiguilles avancent rapidement pour indiquer le temps écoulé et continuent à compter.

REMARQUE: Les aiguilles des heures, des minutes et des secondes sur la montre continuent à indiquer l'heure correcte pendant que le chronomètre est utilisé.

RÉGLAGE DE L'AIGUILLE DES 24 HEURES DANS LE SOUS-CADRE:
L'aiguille des 24 heures bouge parallèlement à celle des heures et des minutes. Quand vous réglez l'heure, assurez-vous que l'aiguille des 24 heures est bien réglée également.

- RÉGLAGE DU CHRONOGRAPE:**
- 1.Tirer la couronne en position 3.
 2. Presser A ou B pour remettre à zéro les aiguilles des secondes et des minutes.
 3. Régler la montre à l'heure voulue et remettre la couronne en position normale.

AJUSTE DE LA HORA:
1. Extraiga la corona hasta la posición 3.
2. Girela hasta ajustar la hora deseada.
3. Devuelva la corona a la posición 1.

SPANISH

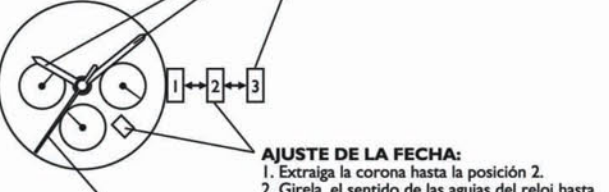

AJUSTE DE LA FECHA:
1. Extraiga la corona hasta la posición 2.
2. Girela el sentido de las agujas del reloj hasta que se muestre la fecha en la ventanilla correspondiente.
3. Devuelva la corona a la posición 1.

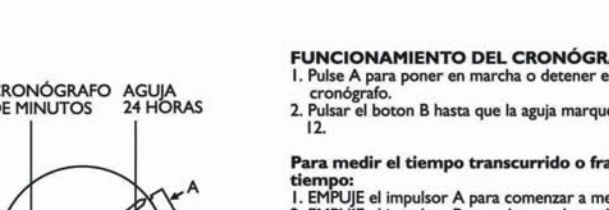

FUNCIONAMIENTO DEL CRONÓGRAFO:
1. Pulsar el boton A para poner en marcha o detener el cronógrafo.
2. Pulsar el boton B hasta que la aguja marque las 12.

Para medir el tiempo transcurrido o fracción de tiempo:
1. EMPUJE el impulsor A para comenzar a medir el cronómetro continúa contando los segundos transcurridos pero las agujas no se mueven.
2. EMPUJE el impulsor B para detener la medición.
3. EMPUJE el impulsor B nuevamente para comenzar la cuenta. Las agujas se mueven rápidamente para indicar el tiempo transcurrido y continúan midiendo.

NOTA: Las agujas de la hora, minutos y segundos en el reloj continuarán indicando la hora correcta mientras se usa el cronómetro.

AJUSTE DE SUBCARÁTULA DE 24 HORAS:
La manecilla de 24 horas se mueve de acuerdo a las manecillas de hora y minutos. Al ajustar la hora, asegúrese de revisar que la manecilla de 24 horas esté en la posición correcta.

- AJUSTE DEL CRONÓGRAFO:**
1. Extraiga la corona hasta la posición 3
 2. Oprima el pulsador A o B para poner a cero de la aguja del contador de segundos y minutos.
 3. Sincronice el crono a la hora actual Tras efectuar la sincronización, ponga la corona en la posición 1.

時刻の設定
1. リュウズを3の位置まで引き出します。
2. リュウズを回して時分針を正しい時刻にセットします。
3. リュウズを元の位置まで押し戻します。

JAPANESE



日付の設定
1. リュウズを2の位置まで引き出します。
2. 正しい日付が表示されるまで、リュウズを時計回りの方向に回します。
3. リュウズを元の位置まで押し戻します。

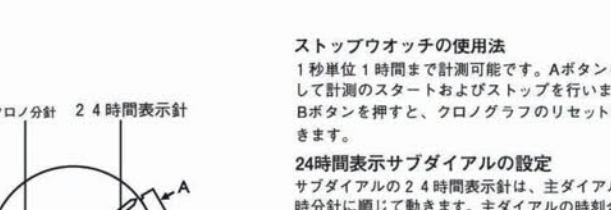

ストップウォッチの使用法
1秒単位 1時間まで計測可能です。Aボタンを押して計測のスタートおよびストップを行います。Bボタンを押すと、クロノグラフのリセットができます。

24時間表示サブダイアルの設定
サブダイアルの24時間表示針は、主ダイアルの時分針に順じて動きます。主ダイアルの時分針を回して24時間表示針で午前、午後が正しく設定されているかどうかを確認してください。

ストップウォッチ針位置の調整
1. リュウズを3の位置まで引き出します。
2. AボタンまたはBボタンを押すとクロノ秒針とクロノ分針がゼロ位置に戻ります。
3. 時針を正しい現在時刻に合わせてリュウズを元の位置に押し戻します。

WATER RESISTANT	<input checked="" type="checkbox"/>	<input checked="" type="checkbox"/>	<input checked="" type="checkbox"/>	<input checked="" type="checkbox"/>
3ATM (30M/3 BAR)	<input checked="" type="checkbox"/>	<input checked="" type="checkbox"/>	<input checked="" type="checkbox"/>	<input checked="" type="checkbox"/>
5ATM (50M/5 BAR)	<input checked="" type="checkbox"/>	<input checked="" type="checkbox"/>	<input checked="" type="checkbox"/>	<input checked="" type="checkbox"/>
10ATM/20ATM (100M-200M / 10-20 BAR)	<input checked="" type="checkbox"/>	<input checked="" type="checkbox"/>	<input checked="" type="checkbox"/>	<input checked="" type="checkbox"/>

- Always set the crown in the normal position / Tighten screw-lock crown completely.
- Riposizione sempre la corona in posizione normale / Stringere completamente la corona a vite.
- Die Krone nach Handhabungen immer auf die Normalposition zurückdrücken und niemals unter Wasser herausziehen. Schraubkrone: nach jeder Handhabung die Krone unbedingt wieder festschrauben.
- Всегда полностью закручивайте и возвращайте заводную головку в исходное положение.
- Colopse la corona en su posición habitual / Apriete por completo el cierre de la corona

- When the watch is underwater or wet, never use the pushers/bezels, or set the time. Watch cases and metal bracelets should be rinsed thoroughly in fresh water after being in salt water.
- Non utilizzare mai pulsanti/ corone né impostare l'ora quando l'orologio è sott'acqua a bagnato. Si consiglia di sciacquare con acqua di rubinetto cassa e bracciale dell'orologio nel caso in cui siano stati immersi in acqua salata
- Betätigen Sie niemals die Druckknöpfe/Einstellung und stellen sie niemals die Zeit ein, wenn sich die Uhr unter Wasser befindet oder nass ist. Uhrehgehäuse und Metallbänder sollten, nachdem sie Salzwasser ausgesetzt waren, gründlich abgespült werden.
- Quand la montre est sous l'eau ou qu'elle est mouillée, n'actionnez jamais les boutons ou la couronne, ne réglez pas l'heure. Il est recommandé de rincer abondamment la montre à l'eau courante si les boutons et les bracelets métalliques ont été au contact de l'eau de mer.
- Если часы находятся в условиях повышенной влажности (дождь, брызги и т.п.) - никогда не устанавливайте время и не нажимайте кнопки на корпус. После пребывания в соленой воде часы и металлические браслеты должны быть промыты пресной водой, если степень их влагуостойчивости позволяет это сделать.

Stopper:
Vor Inbetriebnahme bitte den Stopper (wenn vorhanden) an der Krone entfernen.
Before initial operation please remove stopper (if existent) behind crown.



Your watch is covered by a two-year warranty against any manufacturing defects when not caused by abuse, misuse or accident. Not included are straps, bracelets, batteries and damaged crystals.

Votre montre est garantie pour deux ans contre tous les défauts de fabrication n'étant pas causés par une utilisation abusive ou incorrecte, ou par un accident. Exclue: le bracelet-cuir, le bracelet métallique, les piles et les défauts de cristal.

Ihre Uhr steht während zweier Jahre gegen jegliche Fabrikationsfehler unter Garantie jedoch ausgenommen sind Mängel aufgrund unsachgemäßer oder missbräuchlicher Behandlung sowie Uhrenarmbänder, Batterien und Glaskristallen.

Su reloj esta garantizado dos años contra toda defecto de fabricación que no sean producto de un abuso, mal uso o accidente aparente. Excluir algo: la correa, el brazalete, las pilas y los defectos de cristal.

Seu relógio encontra-se coberto com uma garantia de dois anos, contra defeitos de fabricação, quando não causados por abuso no uso, mal uso ou acidente. Não estão incluídos na garantia pulseiras, braceletes, baterias e ou vidros quebrados.

Il suo orologio è garantito per due anni contro tutti i difetti di fabbricazione non dovuti ad evidente abuso, uso improprio o incidente. Escluso: il cinturino, il braccialeto, i pile e i difetti di cristallo.

На данные часы действует двухлетняя гарантия, которая распространяется на любые производственные дефекты, если они не были вызваны:

- неправильной эксплуатацией часов,
- порчей часов владельцем в процессе их ношения,
- настройкой часов и их последующим использованием не в соответствии с прилагаемой инструкцией, повреждением часов (удары, падение и пр.).

Гарантия не распространяется на:

- ремни,
- браслеты,
- элементы питания,
- на случаи повреждения или утери кристаллов.

هذه الساعة مضمونة لمدة سنة كاملة ضد كل خلل فني