



DE EN FR IT ES NL PL



BDA-107447-001 / 02.02.2024

Feuerstelle Stahl

Artikel-Nr: 107447



www.DEUBAXXL.de

ANLEITUNG

Sehr geehrte Kundin, sehr geehrter Kunde,

vielen Dank, dass Sie sich für unser Produkt entschieden haben, mit dem Kauf eines unserer Markenprodukte haben Sie eine gute Wahl getroffen. Um den gewünschten hohen Qualitätsstandard zu erfüllen, unterliegen unsere Artikel regelmäßigen Kontrollen und entsprechen selbstverständlich stets den hohen Anforderungen der Europäischen Union.



BETRIEBSANLEITUNG LESEN. WICHTIGE HINWEISE. FÜR KÜNFTIGE VERWENDUNG AUFBEWAHREN!

Lesen Sie vor der ersten Verwendung die Anleitung vollständig und gründlich durch. Bewahren Sie diese Anleitung zum späteren Nachschlagen auf. Sollten Sie eines Tages das Produkt weitergeben, achten Sie darauf, auch diese Anleitung weiterzugeben.

INHALTSVERZEICHNIS

SYMBOLS	2
SICHERHEITSHINWEISE	3
ALLGEMEINE HINWEISE	3
BESTIMMUNGSGEMÄÙE VERWENDUNG	4
AUSPACKHINWEISE.....	4
INBETRIEBNAHME.....	4
WARTUNGS- UND PFLEGEHINWEIS.....	4
TECHNISCHE DATEN.....	4
ENTSORGUNG.....	5

SYMBOLS



ACHTUNG! POTENTIELLE GEFAHR!

Beachten Sie die Sicherheitshinweise und Aufbauanweisungen, um das Risiko von Verletzungen oder Beschädigungen am Produkt zu vermeiden.



ERSTICKUNGSGEFAHR!

Halten Sie kleine Teile und Verpackungsmaterial von Kindern fern!



PRODUKTVERÄNDERUNG

Nehmen Sie niemals Änderungen am Produkt vor! Durch Änderungen erlischt die Gewährleistung und das Produkt kann unsicher bzw. schlimmstenfalls sogar gefährlich werden.



WARNUNG VOR HEIÙEN OBERFLÄCHEN!

Risiko einer heißen Oberfläche. Verbrennungsgefahr.



WARNUNG VOR BRANDGEFAHR!

Brandgefahr und Verbrennungsgefahr

SICHERHEITSHINWEISE

- **ACHTUNG! GEFAHR EINER KOHLENMONOXIDVERGIFTUNG. FEUERSTELLE NICHT IN GESCHLOSSENEN RÄUMEN ODER UNTER ÜBERDACHUNGEN VERWENDEN, SONDERN NUR IM FREIEN BETREIBEN! ERSTICKUNGSGEFAHR!**
- Stellen Sie die Feuerstelle während des Betriebs auf einen sicheren, ebenen und festen Untergrund, da sie sonst umkippen kann. Halten Sie genügend Sicherheitsabstand zu brennbaren Materialien ein.
- **VORSICHT!** Zum Anzünden oder Wiederanzünden keinen Spiritus oder Benzin verwenden! Nur Anzündhilfen entsprechend EN 1860-3 verwenden. Es kann sonst durch Verpuffungen zu unkontrollierbaren Hitzeentwicklungen kommen.
- Die Feuerstelle wird sehr heiß und darf während des Betriebes nicht bewegt werden, da sie sonst umkippen kann.
- **VORSICHT!** Die Schale, der Deckel und der Griff am Deckel, können sehr heiß werden. Verbrennungsgefahr!
- **ACHTUNG!** Bitte halten Sie Kinder und Haustiere von der Feuerstelle fern. Verbrennungsgefahr!
- Lassen Sie die heiße Feuerstelle niemals unbeaufsichtigt.
- Lassen Sie die Feuerstelle vor der Reinigung oder Lagerung vollständig abkühlen.
- Verwenden Sie niemals Wasser zum Löschen.
- **ACHTUNG!** Achten Sie darauf, dass im Umfeld kein leicht entzündliches Material vorhanden ist. Funkenflug könnte einen Brand entfachen.
- Entsorgen Sie niemals heiße Asche oder noch glühende Briketts. Es besteht Brandgefahr. Entsorgen Sie erst die Asche und Kohlereste wenn diese vollständig erloschen und abgekühlt sind.

ALLGEMEINE HINWEISE

- Wir empfehlen für den Aufbau eine Anzahl von 1 – 2 Personen.
- Bitte beachten Sie, dass die Schrauben zunächst von Hand eingesetzt und nur leicht angezogen werden, so dass die Schraube Halt findet und die Elemente locker verbindet.
- Schrauben dürfen erst fest angezogen werden, wenn alle Elemente in dieser Form miteinander verbunden sind. Durch das nachträgliche Anziehen der Schrauben können kleine Abweichungen der Bohrlöcher oder Schweißstellen, die bei handgearbeiteten Produkten entstehen können, ausgeglichen werden.
- Stellen Sie sicher, dass dieses Produkt vor Verwendung vollständig aufgebaut ist. Überprüfen Sie, dass alle Schrauben und Bolzen festgezogen sind und kontrollieren Sie dies regelmäßig.
- **ACHTUNG!** Halten Sie beim Aufbau kleine Kinder fern, Verletzungsgefahr!
- Sollten Sie keine regelmäßige Pflege und Wartung durchführen, reduzieren Sie die Lebensdauer Ihres Produktes erheblich. Wir können für Folgeschäden, die aus mangelnder Wartung und Pflege entstehen, keine Gewährleistung übernehmen.
- Feuerstelle niemals als Grill verwenden.
- Grundsätzlich einen Feuerlöscher und einen Erste-Hilfe-Kasten bereithalten und auf den Fall eines Unfalls oder Feuers vorbereitet sein.
- Beim Nachlegen von Brennmaterial stets feuerfeste Handschuhe tragen.
- Tragen Sie feste geschlossene Schuhe, Sandalen bieten keinen Schutz vor heißen Kohlestücken.



BESTIMMUNGSGEMÄßE VERWENDUNG

Die Feuerstelle ist ausschließlich im Freien auf ebenen, tragfähigen und feuerfesten Untergründen für kleine Feuer zu verwenden. Sie darf nicht als Grill für Lebensmittel, oder zum Heizen verwendet werden. Verwenden Sie das Produkt nur für seinen vorgeschriebenen Zweck. Für entstandene Schäden aufgrund einer nicht bestimmungsgemäßen Verwendung übernimmt der Hersteller keine Haftung. Jegliche Modifikation am Produkt kann die Sicherheit negativ beeinflussen, Gefahren verursachen und führt zum Erlöschen der Gewährleistung.

Nur für den Hausgebrauch und nicht für gewerbliche Nutzung.

AUSPACKHINWEISE

Öffnen Sie den Karton und nehmen Sie das Produkt heraus. Prüfen Sie das Produkt nach dem Auspacken auf Vollständigkeit oder Beschädigungen. Spätere Reklamationen können nicht akzeptiert werden.

INBETRIEBNAHME

- **Hinweis:** Beim ersten Befeuern der Feuerstelle brennt sich die feuerfeste Lackierung ein. Dies ist ein ganz normaler Prozess und gehört bei dieser Art von Produkten dazu. Während des Härteprozesses kann, da sich die Farbe ins Metall einbrennt, ein unangenehmer Geruch auftreten. Stellen Sie bitte sicher, dass Sie dies an einer offenen Stelle mit entsprechend ausreichender Belüftung ausführen. Bei Erstinbetriebnahme die Feuerstelle für 30 Minuten nur mit mäßiger Hitze aufheizen, damit sich die Lackierung einbrennt.
- Die Feuerstelle muss während der Verwendung auf einer stabilen und ebenen Oberfläche stehen.
- Verwenden Sie zum Anzünden oder Wiederanzünden ungefährliche Anzündhilfen, wie z. B. Feststoffanzünder.



WARTUNGS- UND PFLEGEHINWEIS

- Die Feuerstelle sollte nach jedem Gebrauch gereinigt und die kalte Asche entfernt werden.
- Lassen Sie die Feuerstelle vollständig abkühlen, bevor Sie sie reinigen.
- Bevor die Asche entfernt oder die Feuerstelle gelagert wird, muss sichergestellt werden, dass der Brennstoff vollständig verbrannt und abgekühlt ist.
- Entnehmen Sie den Aschebehälter und reinigen Sie ihn gründlich mit Seifenwasser, anschließend trocknen Sie ihn mit einem weichen und sauberen Tuch ab. Achten Sie darauf, dass der Behälter bei abtrocknen nicht zerkratzt wird.
- Verwenden Sie zur Reinigung einen Schwamm und warmes Seifenwasser. Verwenden Sie keine lösungsmittelhaltigen Reiniger oder Waschmittel, z. B. Bleichmittel können das Produkt beschädigen.
- Regelmäßige Reinigung, Kontrolle und Wartung erhöhen die Sicherheit und die Lebensdauer des Artikels.

TECHNISCHE DATEN

Artikel	107447
Abmessungen (L x B x H)	66 x 66 x 63,5 cm



ENTSORGUNG

Entsorgen Sie den Restabfall nur in dafür vorgesehene Gefäße aus Metall bzw. nicht brennbaren Behälter.

Am Ende der langen Lebensdauer Ihres Artikels führen Sie bitte die wertvollen Rohstoffe einer fachgerechten Entsorgung zu, so dass ein ordnungsgemäßes Recycling stattfinden kann. Sollten Sie sich nicht sicher sein, wie Sie am besten vorgehen, helfen die örtlichen Entsorgungsbetriebe oder Wertstoffhöfe gerne weiter.

INSTRUCTIONS

Dear Customer,

Thank you for choosing our product. You have made the right choice by purchasing one of our brand products. Our products are regularly inspected to ensure that they meet the desired high quality standards and, of course, always comply with the stringent requirements of the European Union.



READ THE USER INSTRUCTIONS. IMPORTANT INFORMATION. KEEP IN A SAFE PLACE FOR FUTURE USE!

Read all the instructions carefully and thoroughly before using the product for the first time. Keep this manual for future reference. If you pass on the product one day, be sure to hand over this guide as well.

CONTENTS

SYMBOLS.....	6
SAFETY INSTRUCTIONS.....	7
GENERAL NOTES.....	7
INTENDED USE.....	8
UNPACKING INSTRUCTIONS.....	8
FIRST USE.....	8
MAINTENANCE AND CARE INSTRUCTIONS.....	8
TECHNICAL DATA.....	8
DISPOSAL.....	8

SYMBOLS



WARNING! POTENTIAL DANGER!

Observe the safety information and set-up instructions to avoid the risk of injury or damage to the product.



DANGER OF SUFFOCATION!

Keep small parts and packaging material out of the reach of children!



PRODUCT MODIFICATION

Never make modifications to the product! Modifications will invalidate the warranty and the product may become unsafe or, in the worst-case scenario, it may even become dangerous.



WARNING – HOT SURFACES!

Risk of a hot surface. Risk of burns.



FIRE RISK!

Danger of fire and burns

SAFETY INSTRUCTIONS

- **WARNING! RISK OF CARBON MONOXIDE POISONING. USE THE FIREPLACE IN OUTDOOR SETTINGS ONLY, NEVER IN CLOSED ROOMS OR UNDER ROOFS! DANGER OF SUFFOCATION!**
- Place the fireplace on a secure, level and firm surface during operation; otherwise, it may tip over. Maintain a sufficient safety distance from combustible materials.
- **CAUTION!** Do not use spirit or petrol for igniting or re-igniting! Use only ignition aids in accordance with EN 1860-3. Uncontrollable heat may otherwise develop due to deflagrations.
- The fireplace becomes very hot and must not be moved during operation; otherwise, it may tip over.
- **CAUTION!** The shell, the cover, and the handle on the cover can become very hot. Risk of burns!
- **CAUTION!** Please keep children and pets away from the fireplace. Risk of burns!
- Never leave a hot fireplace unattended.
- Allow the fireplace to cool down completely before cleaning or storage.
- Never use water to extinguish a fire.
- **CAUTION!** Ensure that there is no easily flammable material in the vicinity. Flying sparks can ignite a fire.
- Never dispose of hot ashes or still-glowing briquettes. There is a risk of fire. Do not dispose of the ash and charcoal residues until they have completely extinguished and cooled down.

GENERAL NOTES

- We recommend a number of 1 – 2 persons for the assembly.
- Please note that screws should first be inserted by hand and tightened only slightly, so that the screws find purchase and loosely connect the constituent parts.
- Do not tighten the screws until all elements are connected in the correct way. Subsequent tightening of the screws can compensate for minor discrepancies in drill holes or weld points that can be present in hand-finished products.
- Ensure that this product is fully assembled before use. Check that all screws and bolts are securely tightened; do this on a regular basis.
- **CAUTION!** Keep small children away during assembly as there is a risk of injury!
- Failure to carry out regular care and maintenance will significantly reduce the life of your product. We cannot accept any liability for consequential damage resulting from lack of care and maintenance.
- Never use the fireplace as a barbecue.
- Always have a fire extinguisher and a first aid kit to hand and be prepared in the event of an accident or fire.
- Always wear fireproof gloves when adding fuel.
- Wear sturdy, closed shoes; sandals offer no protection from hot pieces of coal.



INTENDED USE

The fireplace may only be used outdoors on level, stable and fireproof surfaces for small fires. It must not be used as a grill for food or for heating. Use the product only for the purpose it is intended for. The manufacturer accepts no liability for damage caused by improper use. Any modification to the product may negatively impact safety, cause hazards and invalidate the warranty.

Only suitable for domestic use; not for commercial use.

UNPACKING INSTRUCTIONS

Open the box and remove the product. After unpacking, please check the product for damage and to ensure it is complete. Subsequent complaints cannot be accepted.

FIRST USE

- **Note:** The fire-resistant paint burns when the fireplace is ignited for the first time. This is an entirely normal process that is common for these types of products. There may be an unpleasant odour during the hardening process since the colour can burn into the metal. Please make sure that you do this in an open area with proper ventilation. During initial commissioning, heat up the fireplace only with moderate heat for 30 minutes to ensure that the paint burns in.
- The fireplace must sit on a stable and even surface during use.
- To ignite or re-ignite, use harmless firelighters such as solid firelighters.



MAINTENANCE AND CARE INSTRUCTIONS

- The fireplace should be cleaned after each use, and the cold ashes should be removed.
- Allow the fireplace to fully cool down before cleaning it.
- Before the ashes are removed or the fireplace is stored, you must ensure that the fuel is fully burned and cooled down.
- Remove the ashtray and thoroughly clean it with soap and water; afterwards, dry it with a soft and clean cloth. Ensure that the container is not scratched when drying.
- Use a sponge and warm soapy water for cleaning. Do not use cleaners or detergents containing solvents; substances such as bleach can damage the product.
- Regular cleaning and maintenance enhance safety and increase the unit's service life.

TECHNICAL DATA

Item	107447
Dimensions (L x W x H)	66 x 66 x 63,5 cm



DISPOSAL

Dispose of residual waste only in designated containers made of metal or non-flammable containers.

At the end of your product's long service life, please dispose of the valuable raw materials appropriately so that proper recycling can take place. If you are not sure how best to proceed, local waste disposal companies or recycling centres will be happy to help.

NOTICE D'UTILISATION

Chère cliente, Cher client,

Nous vous remercions d'avoir choisi notre produit. Vous avez fait le bon choix en achetant l'un des articles de notre marque. Nos produits sont soumis à des contrôles réguliers et répondent naturellement aux exigences strictes de l'Union européenne afin d'offrir le haut niveau de qualité dont nous souhaitons vous faire profiter.



VEUILLEZ LIRE LA NOTICE D'UTILISATION. INFORMATIONS IMPORTANTES. CONSERVEZ-LA POUR TOUTE UTILISATION ULTÉRIEURE !

Veuillez lire la notice attentivement et dans son intégralité avant la première utilisation. Conservez-la afin de pouvoir vous y reporter par la suite. Si vous deviez un jour transmettre le produit à une autre personne, veuillez à lui donner également la notice.

TABLE DES MATIÈRES

SYMBOLES.....	9
CONSIGNES DE SÉCURITÉ.....	10
INFORMATIONS GÉNÉRALES	10
UTILISATION CONFORME À L'USAGE PRÉVU	11
CONSIGNES DE DÉBALLAGE.....	11
MISE EN SERVICE.....	11
CONSIGNES DE MAINTENANCE ET D'ENTRETIEN.....	11
CARACTÉRISTIQUES TECHNIQUES	11
ÉLIMINATION	12

SYMBOLES



ATTENTION ! DANGER POTENTIEL !

Respectez les consignes de sécurité et la notice de montage afin d'éviter tout risque de blessures ou d'endommagements du produit.



RISQUE D'ASPHYXIE !

Conservez les petites pièces et les emballages hors de portée des enfants !



MODIFICATION DU PRODUIT

N'apportez jamais de modifications au produit ! Toute modification entraîne l'annulation de la garantie et peut rendre l'utilisation du produit risquée, voire dangereuse, dans le pire des cas.



MISE EN GARDE CONTRE LES SURFACES TRÈS CHAUDES !

Risque de surface chaude. Risque de brûlure.



MISE EN GARDE CONTRE LE RISQUE D'INCENDIE !

Attention : risque d'incendie et de brûlure !

CONSIGNES DE SÉCURITÉ

- **ATTENTION ! RISQUE D'INTOXICATION AU MONOXYDE DE CARBONE. N'UTILISEZ PAS LE BRASÉRO DANS DES LOCAUX FERMÉS OU SOUS DES AUVENTS. UTILISEZ-LE UNIQUEMENT À L'EXTÉRIEUR ! RISQUE D'ASPHYXIE !**
- Pour utiliser le braséro, placez-le sur un support sûr, de niveau et résistant, faute de quoi il pourrait basculer. Tenez tous les matériaux inflammables à une distance de sécurité suffisante.
- **PRUDENCE !** N'utilisez pas d'alcool à brûler ou d'essence pour allumer ou raviver le braséro ! Utilisez uniquement des allume-feux conformes à la norme EN 1860-3. Sinon, cela pourrait causer des déflagrations qui génèreraient une chaleur incontrôlable.
- Le braséro devient très chaud et il est interdit de le déplacer pendant son utilisation, faute de quoi il pourrait basculer.
- **PRUDENCE !** La cuve, le couvercle et la poignée du couvercle peuvent devenir très chauds. Risque de brûlure !
- **ATTENTION !** Tenez les enfants et les animaux domestiques à distance du braséro. Risque de brûlure !
- Ne laissez jamais le braséro sans surveillance lorsqu'il est très chaud.
- Laissez le braséro refroidir complètement avant de le nettoyer ou de le ranger.
- N'utilisez jamais d'eau pour éteindre le feu.
- **ATTENTION !** Veillez à ce qu'il n'y ait pas de matériaux inflammables dans l'environnement. Les étincelles pourraient déclencher un incendie.
- Ne jetez pas de cendres chaudes ou de briquettes incandescentes. Risque d'incendie. Laissez les cendres et les restes de charbon s'éteindre et refroidir complètement avant de les jeter.

INFORMATIONS GÉNÉRALES

- Nous recommandons un nombre de 1 à 2 personnes pour le montage.
- Veillez à commencer par insérer les vis à la main et à ne pas les visser à fond. Elles doivent juste tenir et les éléments ne doivent pas être complètement fixés les uns aux autres au début.
- Vous pourrez visser les vis à fond lorsque tous les éléments seront assemblés. Le serrage des vis après coup permet de compenser les petits écarts au niveau des trous de perçage ou des soudures qui peuvent apparaître sur des produits réalisés à la main.
- Assurez-vous que le produit est parfaitement monté avant de l'utiliser. Vérifiez que toutes les vis et tous les boulons sont solidement vissés et inspectez-les régulièrement.
- **ATTENTION !** Gardez les jeunes enfants à l'écart durant le montage : risque de blessure !
- La durée de vie de votre produit sera considérablement réduite si vous ne l'entretenez pas régulièrement. Nous rejetons toute responsabilité pour les préjudices consécutifs d'un entretien insuffisant.
- Ne jamais utiliser le foyer comme barbecue.
- Avoir en principe un extincteur et une trousse de premiers secours à portée de main et être prêt à intervenir en cas d'accident ou d'incendie.
- Portez toujours des gants ignifuges lorsque vous ajoutez du matériel de combustion.
- Porter des chaussures fermées solides, les sandales n'offrent aucune protection contre les morceaux de charbon chauds.



UTILISATION CONFORME À L'USAGE PRÉVU

Le foyer doit être utilisé exclusivement à l'extérieur, sur des surfaces planes, solides et résistantes au feu, pour des petits feux. Il ne doit pas être utilisé comme barbecue pour les aliments, ni pour le chauffage. N'utilisez pas ce produit pour un usage autre que celui prévu. Le fabricant décline toute responsabilité pour tout dégât causé en raison d'une utilisation non conforme. Toute modification apportée au produit peut avoir des conséquences négatives en matière de sécurité et engendrer des risques et entraîne l'annulation de la garantie.

Ce produit a uniquement été conçu pour un usage domestique et non pour un usage commercial.

CONSIGNES DE DÉBALLAGE

Ouvrez le carton et retirez l'article. Une fois le produit débarrassé, vérifiez qu'il ne présente pas de dégâts et qu'il est complet. Aucune réclamation formulée tardivement ne sera acceptée.

MISE EN SERVICE

- **Remarque** : lors du premier allumage du braséro, la peinture ignifuge va brûler. Il s'agit là d'un processus tout à fait normal pour ce type de produits. Pendant le processus de durcissement, une odeur désagréable peut se dégager car la peinture s'incruste dans le métal. Pour ce premier allumage, prenez soin de choisir un endroit ouvert avec une ventilation suffisante. Lors de la première mise en service, ne chauffez le braséro qu'à une chaleur modérée, pendant 30 minutes, afin que la peinture brûle.
- Pendant son utilisation, le braséro doit se trouver sur une surface stable et de niveau.
- Pour allumer ou ré-allumer le braséro, utilisez des aides à l'allumage non dangereuses comme, par exemple, des allume-feu solides.



CONSIGNES DE MAINTENANCE ET D'ENTRETIEN

- Après chaque utilisation, le braséro doit être nettoyé et les cendres froides doivent être retirées.
- Laissez le braséro refroidir entièrement avant de le nettoyer.
- Avant de retirer les cendres ou de ranger le braséro, assurez-vous que le combustible a entièrement brûlé et qu'il a refroidi.
- Retirez le bac à cendres et nettoyez-le soigneusement à l'eau savonneuse, puis séchez-le avec un chiffon doux et propre. Lors du séchage, veillez à ne pas rayer le bac.
- Nettoyez le produit avec une éponge et de l'eau chaude savonneuse. N'utilisez pas de détergent ou de nettoyant à base de solvant, p. ex. de l'eau de Javel. Cela peut endommager le produit.
- La sécurité et la durée de vie de l'article sont d'autant plus grandes que le nettoyage, le contrôle et l'entretien sont réguliers.

CARACTÉRISTIQUES TECHNIQUES

Article	107447
Dimensions (L x l x H)	66 x 66 x 63,5 cm



ÉLIMINATION

Ne déposez les résidus que dans des récipients en métal prévus à ces fins ou dans des conteneurs ininflammables.

À l'issue de longues années de loyaux services, lorsque votre produit sera hors d'usage, veuillez en éliminer les matières premières recyclables de manière à ce qu'elles soient recyclées conformément à la réglementation applicable. Si vous avez un doute sur la meilleure façon de procéder, renseignez-vous auprès des entreprises qui gèrent les déchets dans votre localité ou des déchetteries de la région.



Le produit et l'emballage sont soumis aux directives de recyclage. Pour plus d'informations, rendez-vous sur : quefairedemesdechets.fr

ISTRUZIONI

Gentile cliente,

grazie per aver scelto il nostro articolo, con l'acquisto di un nostro prodotto ha compiuto un'ottima scelta. Al fine di soddisfare gli elevati standard qualitativi richiesti, i nostri articoli sono sottoposti a controlli periodici e sono naturalmente sempre in linea con i rigorosi requisiti previsti dall'Unione Europea.



LEGGERE LE ISTRUZIONI PER L'USO. AVVERTENZE IMPORTANTI. CONSERVARE PER UN USO FUTURO.

Prima del primo utilizzo, leggere attentamente e integralmente le istruzioni. Conservare le presenti istruzioni per consultazioni future. In caso di cessione del prodotto a terzi, assicurarsi di consegnare anche le presenti istruzioni.

INDICE

SIMBOLI.....	13
AVVERTENZE DI SICUREZZA.....	14
AVVISI GENERALI.....	14
UTILIZZO CONFORME ALLA DESTINAZIONE D'USO.....	15
ISTRUZIONI DI DISIMBALLAGGIO.....	15
MESSA IN FUNZIONE.....	15
ISTRUZIONI DI CURA E MANUTENZIONE.....	15
DATI TECNICI.....	15
SMALTIMENTO.....	15

SIMBOLI



ATTENZIONE! POTENZIALE PERICOLO!

Osservare le avvertenze di sicurezza e le istruzioni di montaggio per evitare il rischio di lesioni o danni al prodotto.



PERICOLO DI SOFFOCAMENTO!

Tenere le parti più piccole e il materiale d'imballaggio lontano dalla portata dei bambini!



MODIFICHE AL PRODOTTO

Non apportare in nessun caso modifiche al prodotto! Eventuali modifiche possono invalidare la garanzia e rendere il prodotto non sicuro o addirittura pericoloso.



ATTENZIONE: SUPERFICI MOLTO CALDE!

Rischio di superfici molto calde. Pericolo di ustioni.



AVVERTENZA PER PERICOLO DI INCENDIO!

Pericolo di incendio e di ustioni

AVVERTENZE DI SICUREZZA

- **ATTENZIONE! PERICOLO DI AVVELENAMENTO DA MONOSSIDO DI CARBONIO. NON UTILIZZARE LA STUFA NEI LOCALI CHIUSI O SOTTO TETTOIE, MA SOLO ALL'APERTO! PERICOLO DI SOFFOCAMENTO!**
- Posizionare la stufa su una superficie sicura, piana e solida durante il funzionamento, altrimenti potrebbe ribaltarsi. Mantenere una distanza di sicurezza sufficiente dai materiali infiammabili.
- **ATTENZIONE!** Non utilizzare alcol o benzina per accendere o riaccendere il prodotto! Utilizzare solo ausili per l'accensione conformi alla norma EN 1860-3. Altrimenti potrebbe verificarsi un calore incontrollabile a causa della deflagrazione.
- La stufa diventa molto calda e non deve essere spostata durante il funzionamento, altrimenti potrebbe ribaltarsi.
- **ATTENZIONE!** Il contenitore, il coperchio e l'impugnatura del coperchio possono diventare molto caldi. Pericolo di ustioni!
- **ATTENZIONE!** Tenere la stufa lontano dalla portata di bambini e animali domestici. Pericolo di ustioni!
- Non lasciare mai la stufa molto calda incustodita.
- Prima di procedere alla pulizia e alla conservazione della stufa, lasciarla raffreddare completamente.
- Non utilizzare mai l'acqua per spegnerla.
- **ATTENZIONE!** Prestare attenzione a che non siano presenti materiali facilmente infiammabili nelle vicinanze. Le scintille potrebbero provocare un incendio.
- Non smaltire mai la cenere molto calda o le bricchette ancora incandescenti. Vi è il pericolo di incendio. Smaltire la cenere e i residui di carbone solo quando si sono completamente spenti e raffreddati.

AVVISI GENERALI

- Si consiglia un numero di 1 – 2 persone per il montaggio.
- Applicare le viti dapprima a mano serrandole leggermente in modo che trovino sostegno e colleghino gli elementi liberamente.
- Serrare completamente le viti solo quando tutti gli elementi sono collegati tra loro in questo modo. Serrando successivamente le viti, è possibile compensare piccole deviazioni dei fori o delle saldature, che possono verificarsi con prodotti artigianali.
- Assicurarsi che il prodotto sia completamente montato prima dell'utilizzo. Verificare che tutte le viti e i bulloni siano serrati e controllarli con regolarità.
- **ATTENZIONE!** Tenere lontani i bambini durante le operazioni di montaggio: pericolo di lesioni!
- Se non si eseguono una cura e manutenzione regolari, il ciclo di vita del prodotto si riduce considerevolmente. Decliniamo qualsiasi responsabilità per i danni conseguenti derivati da scarsa manutenzione o cura.
- Non utilizzare mai il camino come barbecue.
- Tenete sempre a portata di mano un estintore e un kit di pronto soccorso e preparatevi in caso di incidente o incendio.
- Indossare sempre guanti ignifughi quando si aggiunge il combustibile.
- Indossate scarpe robuste e chiuse; i sandali non offrono alcuna protezione dai pezzi di carbone caldi.



UTILIZZO CONFORME ALLA DESTINAZIONE D'USO

Il caminetto può essere utilizzato all'aperto solo su superfici piane, stabili e ignifughe per piccoli fuochi. Non deve essere utilizzato come griglia per alimenti o per il riscaldamento. Utilizzare il prodotto solo per lo scopo previsto. Il produttore declina qualsiasi responsabilità per danni derivanti da un uso improprio del prodotto. Qualsiasi modifica al prodotto può influire negativamente sulla sicurezza, causare pericoli e invalidare la garanzia.

Solo per uso domestico e non adatto a un utilizzo commerciale.

ISTRUZIONI DI DISIMBALLAGGIO

Aprire il cartone di imballaggio ed estrarre il prodotto. Dopo aver disimballato il prodotto, verificare che sia integro e non presenti danni. Reclami tardivi non potranno essere accettati.

MESSA IN FUNZIONE

- **Nota:** Durante la prima accensione della stufa si verifica il surriscaldamento della vernice resistente al fuoco. Questo è un processo assolutamente normale e si verifica regolarmente in questo tipo di prodotto. Durante il processo di indurimento possono svilupparsi odori sgradevoli, causati dal surriscaldamento della vernice sul metallo. Sincerarsi che questo processo si verifichi in un luogo all'aperto dotato di una ventilazione adeguata. Durante la prima messa in funzione, riscaldare la stufa solo a calore moderato per 30 minuti, in modo che si verifichi il surriscaldamento della vernice.
- Durante l'utilizzo collocare la stufa su di una superficie stabile e piana.
- Per l'accensione o la riaccensione utilizzare ausili non pericolosi, come ad es. un accendifuoco.



ISTRUZIONI DI CURA E MANUTENZIONE

- Pulire la stufa dopo ciascun utilizzo, e rimuovere la cenere fredda.
- Far raffreddare completamente la stufa prima di pulirla.
- Prima di rimuovere la cenere o di conservare la stufa sincerarsi che il combustibile si sia completamente bruciato e raffreddato.
- Prelevare il contenitore delle ceneri e pulirlo a fondo con acqua e sapone, dopodiché asciugarlo con un panno pulito e morbido. Assicurarsi che il contenitore non si graffi durante l'asciugatura.
- Per la pulizia utilizzare una spugna con acqua calda e sapone. Non utilizzare detergenti contenenti solventi o detersivi, ad es. candeggina, in quanto possono danneggiare il prodotto.
- La pulizia, il controllo e la manutenzione regolari aumentano la sicurezza e la durata utile dell'articolo.

DATI TECNICI

Articolo	107447
Dimensioni (L x P x H)	66 x 66 x 63,5 cm



SMALTIMENTO

Smaltire i rifiuti residui solo nei contenitori previsti in metallo o in materiali non infiammabili. Al termine del lungo ciclo di vita dell'articolo provvedere al corretto smaltimento delle preziose materie prime per permetterne il regolare riciclaggio. In caso di dubbi rivolgersi ai centri di raccolta e smaltimento presenti nella propria zona.

MANUAL DE INSTRUCCIONES

Apreciada clienta, apreciado cliente:

Muchas gracias por elegir nuestro producto. Sin duda, ha hecho una buena elección al comprar uno de nuestros productos de marca. Para cumplir el alto nivel de calidad deseado, nuestros productos se someten a inspecciones periódicas y, lógicamente, siempre cumplen con los elevados requisitos de la Unión Europea.



LEA ESTE MANUAL DE INSTRUCCIONES DETENIDAMENTE. INFORMACIÓN IMPORTANTE. ¡CONSERVELO PARA FUTURAS CONSULTAS!

Antes de usar el producto por primera vez, lea detenidamente el manual de instrucciones. Conserve para poder consultarlo en un futuro. En caso de que en algún momento entregara este producto a un tercero, no olvide entregarle también el manual de instrucciones.

ÍNDICE

SÍMBOLOS.....	16
INDICACIONES DE SEGURIDAD	17
ADVERTENCIAS GENERALES.....	17
USO PREVISTO	18
INDICACIONES PARA EL DESEMBALAJE.....	18
PUESTA EN FUNCIONAMIENTO	18
INSTRUCCIONES DE MANTENIMIENTO Y CUIDADO	18
DATOS TÉCNICOS.....	18
ELIMINACIÓN.....	18

SÍMBOLOS



¡ATENCIÓN! ¡RIESGO POTENCIAL!

Siga las indicaciones de seguridad y las instrucciones de montaje para reducir el riesgo de lesiones o daños en el producto.



¡RIESGO DE ASFIXIA!

¡Mantenga las piezas pequeñas y los materiales de embalaje fuera del alcance de los niños!



MODIFICACIONES DEL PRODUCTO

¡No haga modificaciones en este producto bajo ningún pretexto! Cualquier modificación anulará la garantía y podría hacer que el producto se vuelva inseguro o, en el peor de los casos, incluso peligroso.



¡ADVERTENCIA RESPECTO A LAS SUPERFICIES CALIENTES!

Riesgo de superficie caliente. Peligro de quemaduras.



¡RIESGO DE INCENDIO!

Riesgo de incendio y quemaduras

INDICACIONES DE SEGURIDAD

- ¡ATENCIÓN! RIESGO DE INTOXICACIÓN POR MONÓXIDO DE CARBONO. ¡NO UTILIZAR EL BRASERO EN ESPACIOS CERRADOS O BAJO TECHO, SINO ÚNICAMENTE AL AIRE LIBRE! ¡RIESGO DE ASFIXIA!
- Coloque el brasero sobre una superficie segura, plana y firme durante su uso, ya que, de lo contrario, podría caerse. Mantenga una distancia de seguridad suficiente con respecto a los materiales inflamables.
- ¡PRECAUCIÓN! ¡No utilizar alcohol ni combustible para encender o mantener el fuego! Utilizar únicamente elementos de encendido que cumplan con la norma EN 1860-3. De lo contrario, puede producirse un calor incontrolable debido a la deflagración.
- El brasero se calienta mucho y no debe moverse durante su uso, ya que podría caerse.
- ¡PRECAUCIÓN! El cuenco, la tapa y el asa de la tapa pueden calentarse mucho. ¡Peligro de quemaduras!
- ¡ATENCIÓN! Mantenga a los niños y animales domésticos alejados del brasero. ¡Peligro de quemaduras!
- No deje el brasero encendido sin supervisión.
- Deje enfriar por completo el brasero antes de limpiarlo o guardarlo.
- No utilice agua para apagar.
- ¡ATENCIÓN! Asegúrese de que no haya material fácilmente inflamable en los alrededores. Las chispas podrían provocar un incendio.
- No deseche las cenizas calientes o las briquetas aún encendidas. Existe riesgo de incendio. Elimine las cenizas y restos de carbón cuando se hayan extinguido y enfriado por completo.

ADVERTENCIAS GENERALES

- Recomendamos un número de 1 a 2 personas para el montaje.
- Preste atención de enroscar los tornillos primero a mano y de apretarlos ligeramente, de manera que el tornillo quede sujeto y los elementos estén conectados sin apretar.
- Hasta que no estén unidos todos los elementos de esta manera, los tornillos no deben apretarse. Apretar posteriormente los tornillos permite ajustar pequeñas desviaciones de las perforaciones o soldaduras que pueden generarse en los productos fabricados a mano.
- Asegúrese de que el producto esté completamente montado antes de utilizarlo. Compruebe que todos los tornillos y pernos estén ajustados y revíselos regularmente.
- ¡ATENCIÓN! Mantenga a los niños pequeños alejados durante el montaje; ¡peligro de lesiones!
- Si no realiza un mantenimiento y unos cuidados regulares, reducirá considerablemente la vida útil de su producto. No podemos aceptar ninguna responsabilidad por daños resultantes de la falta de mantenimiento y cuidado.
- No utilice nunca la chimenea como barbacoa.
- Tenga siempre a mano un extintor y un botiquín de primeros auxilios y esté preparado en caso de accidente o incendio.
- Utiliza siempre guantes ignífugos cuando añadas combustible.
- Lleve calzado resistente y cerrado; las sandalias no protegen de los trozos de carbón calientes.



USO PREVISTO

La chimenea sólo puede utilizarse al aire libre en superficies niveladas, estables e ignífugas para hacer pequeños fuegos. No debe utilizarse como parrilla para alimentos ni para calefacción. El producto debe emplearse únicamente para los fines previstos. El fabricante no asume ningún tipo de responsabilidad en caso de daños ocasionados por el uso inadecuado del producto. Cualquier modificación del producto puede repercutir negativamente en la seguridad, provocar peligros e invalidar la garantía.

Solo para uso doméstico y no comercial.

INDICACIONES PARA EL DESEMBALAJE

Abra la caja y extraiga el producto. A continuación, asegúrese de que el producto no presente daños y esté completo. No se aceptarán reclamaciones posteriores.

PUESTA EN FUNCIONAMIENTO

- **Aviso:** Cuando el brasero se enciende por primera vez, se quema el barnizado refractario. Se trata de un proceso normal y forma parte de este tipo de productos. Durante el proceso de endurecimiento, a medida que la pintura se quema en el metal, puede producirse un olor desagradable. Asegúrese de hacerlo en un lugar abierto con ventilación adecuada. Cuando utilice el brasero por primera vez, caliéntelo solo con calor moderado durante 30 minutos para que se queme el barnizado.
- El brasero debe colocarse sobre una superficie estable y nivelada durante su uso.
- Para encender o volver a encender, utilice medios que no sean peligrosos, como encendedores de combustible sólido.



INSTRUCCIONES DE MANTENIMIENTO Y CUIDADO

- El brasero debe limpiarse después de cada uso y deben retirarse las cenizas frías.
- Deje que el brasero se enfríe completamente antes de limpiarlo.
- Antes de retirar las cenizas o de guardar el brasero, asegúrese de que el combustible se ha quemado completamente y se ha enfriado.
- Retire el contenedor de cenizas y límpielo a fondo con agua jabonosa, a continuación, séquelo con un paño suave y limpio. Asegúrese de que el recipiente no se raye al secarse.
- Para la limpieza, utilice una esponja y agua tibia. No utilice productos o agentes de limpieza que contengan disolventes, como, por ejemplo, lejía, dado que pueden dañar el producto.
- El mantenimiento y los controles regulares aumentan la seguridad y la vida útil del artículo.

DATOS TÉCNICOS

Artículo	107447
Medidas (l x a x a)	66 x 66 x 63,5 cm



ELIMINACIÓN

Elimine los residuos solo en los contenedores previstos de metal o contenedores no inflamables. Al final de la larga vida útil de este producto, deseche las materias primas valiosas de una manera adecuada para que se puedan reciclar según corresponda. En caso de duda sobre la mejor manera de proceder, consulte a las empresas de gestión de residuos o a los centros de reciclaje locales.

GEBRUIKSAANWIJZING

Beste klant,

Bedankt dat u heeft gekozen voor een product van ons bedrijf; u heeft met de aankoop van een van onze merkproducten een goede keuze gemaakt. Om aan de gewenste hoge kwaliteitsstandaard te voldoen, worden onze artikelen regelmatig gecontroleerd en voldoen ze uiteraard altijd aan de hoge eisen van de Europese Unie.



LEES DE GEBRUIKSAANWIJZING. BELANGRIJKE INSTRUCTIES. BEWAAR DEZE VOOR TOEKOMSTIG GEBRUIK!

Lees voor het eerste gebruik de hele gebruiksaanwijzing zorgvuldig door. Bewaar deze gebruiksaanwijzing voor toekomstig gebruik. Mocht u het product ooit doorgeven, zorg er dan voor dat u deze gebruiksaanwijzing ook doorgeeft.

INHOUDSOPGAVE

SYMBOLEN.....	19
VEILIGHEIDSVOORSCHRIFTEN.....	20
ALGEMENE INFORMATIE.....	20
BEOOGD GEBRUIK.....	21
UITPAKINSTRUCTIES.....	21
INBEDRIJFSTELLING.....	21
ONDERHOUDSINSTRUCTIES.....	21
TECHNISCHE GEGEVENS.....	21
VERWIJDERING.....	21

SYMBOLEN



LET OP! POTENTIEEL GEVAAR!

Volg de veiligheids- en montage-instructies om het risico op verwondingen of schade aan het product te voorkomen.



VERSTIKKINGSGEVAAR!

Houd kleine onderdelen en verpakkingsmateriaal uit de buurt van kinderen!



WIJZIGINGEN AAN HET PRODUCT

Breng nooit wijzigingen aan het product aan! Door wijzigingen vervalt de garantie en kan het product onveilig of in het ergste geval zelfs gevaarlijk worden.



WAARSCHUWING VOOR HETE OPPERVLAKKEN!

Risico van een heet oppervlak. Verbrandingsgevaar.



WAARSCHUWING VOOR BRANDGEVAAR!

Brandgevaar en verbrandingsgevaar

VEILIGHEIDSVOORSCHRIFTEN

- **LET OP! GEVAAR VOOR KOOLMONOXIDEVERGIFTIGING. GEBRUIK DE BARBECUE NIET IN GESLOTEN RUIMTES OF ONDER DAKEN, GEBRUIK HEM ALLEEN IN DE OPEN LUCHT! VERSTIKKINGSGEVAAR!**
- Plaats de vuurkorf tijdens gebruik op een veilige, vlakke en stevige ondergrond, anders kan hij omvallen. Houd een veilige afstand tot brandbare materialen.
- **VOORZICHTIG!** Gebruik geen spiritus of benzine om de vuurkorf (opnieuw) aan te steken! Gebruik alleen aanmaakhulpmiddelen die voldoen aan EN 1860-3. Anders kan explosieve ontbranding leiden tot oncontroleerbare warmteontwikkeling.
- De vuurkorf wordt zeer heet en mag tijdens het gebruik niet worden verplaatst, aangezien hij kan omvallen.
- **VOORZICHTIG!** De romp, het deksel en de greep aan het deksel kunnen zeer heet worden. Verbrandingsgevaar!
- **LET OP!** Houd kinderen en huisdieren uit de buurt van de vuurkorf. Verbrandingsgevaar!
- Laat de hete vuurkorf nooit zonder toezicht achter.
- Laat de vuurkorf volledig afkoelen voordat u deze schoonmaakt of opbergt.
- Giet nooit water in het vuur om het te blussen.
- **LET OP!** Zorg ervoor dat er geen licht ontvlambare materialen in de directe omgeving aanwezig zijn. Rondvliegende vonken kunnen brand veroorzaken.
- Gooi nooit hete as of briketten weg die nog gloeien. Dit kan brand veroorzaken. Gooi de as en de overgebleven houtskool pas weg als ze volledig zijn uitgedoofd en afgekoeld.

ALGEMENE INFORMATIE

- We raden een aantal van 1 – 2 personen aan voor de montage.
- Breng de schroeven aan en draai ze handvast aan, zodat de schroef grijpt en de elementen losjes zijn verbonden.
- De schroeven mogen pas worden aangedraaid als alle elementen op deze manier met elkaar zijn verbonden. Door de schroeven vervolgens aan te draaien kunnen kleine afwijkingen in de boorgaten of lasnaden worden opgevangen die bij handgemaakte producten kunnen optreden.
- Zorg ervoor dat het product voor het gebruik volledig gemonteerd is. Controleer of alle schroeven en bouten zijn aangedraaid en herhaal deze controle regelmatig.
- **LET OP!** Houd kleine kinderen tijdens de montage uit de buurt, gevaar voor letsel!
- Als u geen regelmatig onderhoud uitvoert, zal de levensduur van uw product aanzienlijk worden gereduceerd. Wij aanvaarden geen garantieaanspraken voor indirecte schade die te wijten is aan onvoldoende onderhoud en verzorging.
- Gebruik de open haard nooit als barbecue.
- Zorg dat u altijd een brandblusser en een EHBO-does bij de hand hebt en wees voorbereid op een ongeluk of brand.
- Draag altijd vuurbestendige handschoenen wanneer u brandstof toevoegt.
- Draag stevige, dichte schoenen; sandalen bieden geen bescherming tegen hete stukken steenkool.



BEOOGD GEBRUIK

De open haard mag alleen buiten worden gebruikt op een vlakke, stabiele en vuurvaste ondergrond voor kleine vuurtjes. Hij mag niet worden gebruikt als grill voor voedsel of voor verwarming. Gebruik het product alleen voor het beoogde doel. De fabrikant aanvaardt geen aansprakelijkheid voor schade als gevolg van onbeoogd gebruik. Elke wijziging aan het product kan een negatieve invloed hebben op de veiligheid, gevaren veroorzaken en de garantie ongeldig maken.

Alleen voor huishoudelijk gebruik en niet voor commerciële doeleinden.

UITPAKINSTRUCTIES

Open de doos en neem het product eruit. Controleer het product na het uitpakken op volledigheid en beschadigingen. Latere klachten kunnen niet in behandeling worden genomen.

INBEDRIJFSTELLING

- **Opmerking:** Bij het eerste gebruik van de vuurkorf brandt de vuurvaste laag in. Dit is een normaal proces dat bij dit type producten hoort. Tijdens het uithardingsproces, als de verf in het metaal brandt, kan er een onaangename geur ontstaan. Zorg ervoor dat u dit proces uitvoert in een open ruimte met voldoende ventilatie. Verwarm de vuurkorf bij het eerste gebruik gedurende 30 minuten met matige warmte, zodat de verf kan inbranden.
- De vuurkorf moet tijdens het gebruik op een stabiele en vlakke ondergrond worden geplaatst.
- Gebruik voor het (opnieuw) aansteken ongevaarlijke aanmaakmiddelen, zoals vaste brandstofaanstekers.



ONDERHOUDSINSTRUCTIES

- Na ieder gebruik moet de vuurkorf worden gereinigd en de koude as worden verwijderd.
- Laat de vuurkorf voor het reinigen geheel afkoelen.
- Verzeker u er voor u het verwijderen van de as en het opbergen van de vuurkorf van dat de brandstof volledig verbrand en afgekoeld is.
- Verwijder de asbak, reinig deze grondig schoon met zeepsop en droog hem vervolgens af met een zachte, schone doek. Pas op dat u tijdens het drogen geen krassen op de bak maakt.
- Gebruik voor het reinigen een spons en warm zeepsop. Gebruik geen reinigingsmiddelen die oplosmiddelen bevatten of wasmiddelen, zoals bleekmiddel, aangezien deze het product kunnen beschadigen.
- Regelmatige reiniging, controle en onderhoud verhogen de veiligheid en de levensduur van het artikel.

TECHNISCHE GEGEVENS

Artikel	107447
Afmetingen (l x b x h)	66 x 66 x 63,5 cm



VERWIJDERING

Deponeer het restafval zorgvuldig en alleen in de daarvoor bestemde containers uit metaal of niet-brandbare materialen.

Voer aan het einde van de lange levensduur van het product de waardevolle grondstoffen op de juiste manier af, zodat een goede recycling kan plaatsvinden. Als u niet zeker weet wat u moet doen, helpen de plaatselijke afvalverwerkingsbedrijven of recyclingcentra u graag verder.

INSTRUKCJA

Szanowni Klienci,

dziękujemy, że zdecydowali się Państwo na zakup naszego produktu. Decydując się na jeden z naszych markowych produktów, dokonali Państwo dobrego wyboru. W celu spełnienia wysokich standardów jakościowych nasze artykuły poddawane są regularnym kontrolom i zawsze spełniają wysokie wymogi Unii Europejskiej.



PRZECZYTAĆ INSTRUKCJĘ OBSŁUGI. WAŻNE WSKAZÓWKI: ZACHOWAĆ W CELU PÓŹNIEJSZEGO UŻYCIA!

Przed pierwszym użyciem należy dokładnie przeczytać całą instrukcję. Prosimy zachować tę instrukcję w celu jej późniejszego użycia. W przypadku przekazania produktu innemu użytkownikowi należy przekazać mu także tę instrukcję.

SPIS TREŚCI

SYMBOLE	22
ZALECENIA DOTYCZĄCE BEZPIECZEŃSTWA	23
WSKAZÓWKI OGÓLNE.....	23
UŻYTKOWANIE ZGODNIE Z PRZEZNACZENIEM	24
ROZPAKOWANIE	24
URUCHOMIENIE.....	24
KONSERWACJA I PIELĘGNACJA	24
DANE TECHNICZNE.....	24
UTYLIZACJA.....	25

SYMBOLE



UWAGA! POTENCJALNE NIEBEZPIECZEŃSTWO!

Przestrzegać wskazówek dotyczących bezpieczeństwa i instrukcji montażu, aby uniknąć ryzyka urazów lub uszkodzenia produktu.



NIEBEZPIECZEŃSTWO ZADŁAWIENIA!

Trzymać drobne części i materiał opakowaniowy z dala od dzieci!



MODYFIKACJE PRODUKTU

Nigdy nie dokonywać modyfikacji produktu! Wskutek modyfikacji wygasa gwarancja, a produkt może stać się niesprawny lub, w najgorszym wypadku, nawet niebezpieczny.



OSTRZEŻENIE PRZED GORĄCYMI POWIERZCHNIAMI!

Ryzyko związane z gorącą powierzchnią. Niebezpieczeństwo oparzenia.



OSTRZEŻENIE PRZED NIEBEZPIECZEŃSTWEM POŻARU!

Niebezpieczeństwo pożaru i niebezpieczeństwo oparzenia

ZALECENIA DOTYCZĄCE BEZPIECZEŃSTWA

- **UWAGA! NIEBEZPIECZEŃSTWO ZATRUCIA TLENKIEM WĘGLA. NIE UŻYWAĆ KOMINKA OGRODOWEGO W ZAMKNIĘTYCH POMIĘSZCZENIACH ANI POD ZADASZENIAMI – UŻYWAĆ TYLKO NA OTWARTEJ PRZESTRZENI! NIEBEZPIECZEŃSTWO UDUSZENIA!**
- Podczas użytkowania kominka ogrodowego należy ustawiać go na bezpiecznym, równym i twardym podłożu – w przeciwnym razie może się przewrócić. Zachować bezpieczną odległość od łatwopalnych materiałów.
- **OSTROŻNIE!** Do rozpalenia lub ponownego zapalenia kominka ogrodowego nie używać spirytusu ani benzyny! Używać wyłącznie podpałek zgodnych z normą EN 1860-3. W przeciwnym razie może dojść do wybuchów i niekontrolowanego powstawania wysokich temperatur.
- Kominek ogrodowy mocno się nagrzewa, dlatego w trakcie jego używania nie wolno go przemieszczać, gdyż może się przewrócić.
- **OSTROŻNIE!** Misa, pokrywa i uchwyt pokrywy mogą być bardzo gorące. Niebezpieczeństwo poparzenia!
- **UWAGA!** Nie dopuszczać dzieci ani zwierząt domowych do kominka ogrodowego. Niebezpieczeństwo poparzenia!
- Nigdy nie pozostawiać gorącego kominka ogrodowego bez nadzoru.
- Przed czyszczeniem lub schowaniem kominka poczekać, aż całkowicie ostygnie.
- Nigdy nie używać wody do gaszenia.
- **UWAGA!** Upewnić się, że w pobliżu nie znajdują się materiały łatwopalne. Wyrzucane iskry mogą wzniecać pożar.
- Nigdy nie wyrzucać gorącego popiołu ani żarzących się brykietów. Niebezpieczeństwo pożaru. Popiół i pozostałości węgla usunąć dopiero po ich całkowitym wygaśnięciu i ostygnięciu.

WSKAZÓWKI OGÓLNE

- Do montażu zalecamy liczbę 1 – 2 osób.
- Należy zwrócić uwagę na to, aby najpierw wkładać i tylko lekko dokręcać śruby ręcznie, tak by znalazły oparcie i luźno łączyły elementy.
- Śruby można mocno dokręcić dopiero wtedy, gdy wszystkie elementy zostaną ze sobą połączone. Dzięki późniejszemu dokręcaniu śrub można wyrównać niewielkie odchylenia otworów wierconych lub spawów, które mogą powstać w przypadku produktów wykonywanych ręcznie.
- Przed użyciem należy upewnić się, że produkt jest w pełni zmontowany. Sprawdzić, czy wszystkie śruby i bolce są dokręcone, i regularnie to kontrolować.
- **UWAGA!** Małe dzieci nie powinny znajdować się w pobliżu podczas montażu, ryzyko zranienia!
- Brak regularnej pielęgnacji i konserwacji znacznie zmniejsza żywotność produktu. Nie ponosimy odpowiedzialności za szkody pośrednie spowodowane przez nieodpowiednią konserwację i pielęgnację.
- Nigdy nie używaj kominka jako grilla.
- Zawsze miej pod ręką gaśnicę i apteczkę pierwszej pomocy i bądź przygotowany na wypadek wypadku lub pożaru.
- Podczas dokładania paliwa należy zawsze nosić ognioodporne rękawice.
- Noś solidne, zamknięte buty; sandały nie zapewniają ochrony przed gorącymi kawałkami węgla.



UŻYTKOWANIE ZGODNIE Z PRZEZNACZENIEM

Kominek może być używany wyłącznie na zewnątrz na równych, stabilnych i ognioodpornych powierzchniach do rozpalamia małych ognisk. Nie wolno go używać jako grilla do jedzenia ani do ogrzewania. Stosować produkt tylko zgodnie z jego przeznaczeniem. Producent nie odpowiada za szkody powstałe wskutek niewłaściwego użytkowania. Wszelkie modyfikacje produktu mogą negatywnie wpłynąć na bezpieczeństwo jego użytkowania, spowodować zagrożenia i prowadzą do wygaśnięcia gwarancji.

Produkt jest przeznaczony tylko do użytku domowego i niekomercyjnego.

ROZPAKOWANIE

Otworzyć karton i wyjąć produkt. Po rozpakowaniu skontrolować produkt pod względem kompletności lub uszkodzeń. Późniejsze reklamacje nie będą akceptowane.

URUCHOMIENIE

- **Wskazówka:** Przy pierwszym rozpaleniu kominka ogrodowego wypala się jego ogniotrwałe lakierowanie. To całkowicie normalny proces wynikający z charakteru tego produktu. Podczas procesu utwardzania może powstawać nieprzyjemny zapach, ponieważ farba wypala się na metalu. Należy upewnić się, że te czynności odbywają się na otwartej przestrzeni z odpowiednią wentylacją. Przy pierwszym użyciu należy rozgrzewać kominek przez 30 minut, utrzymując umiarkowaną temperaturę, aby lakierowanie się wypaliło.
- W czasie, gdy kominek ogrodowy jest używany, musi on stać na stabilnej i równej powierzchni.
- Do rozpalamia lub ponownego zapalenia kominka stosować podpałki, które nie stanowią zagrożenia, np. podpałki z substancji stałych.



KONSERWACJA I PIELĘGNACJA

- Po każdym użyciu kominek ogrodowy należy wyczyścić i usunąć z niego zimny popiół.
- Przed czyszczeniem poczekać, aż kominek całkowicie ostygnie.
- Przed usunięciem popiołu lub schowaniem kominka ogrodowego należy upewnić się, że materiał opałowy całkowicie się spalił i ostygł.
- Wyjąć pojemnik na popiół i oczyścić go dokładnie wodą z mydłem, a następnie osuszyć go miękką, czystą ściereczką. Uważać, aby podczas osuszania nie porysować pojemnika.
- Do czyszczenia używać gąbki i ciepłej wody z mydłem. Nie stosować środków czyszczących lub myjących zawierających rozpuszczalniki, np. wybielaczy, ponieważ mogą one uszkodzić produkt.
- Regularne czyszczenie, kontrola i konserwacja zwiększają bezpieczeństwo i żywotność produktu.

DANE TECHNICZNE

Produkt	107447
Wymiary (dł. × szer. × wys.)	66 x 66 x 63,5 cm









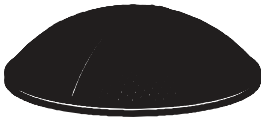

UTYLIZACJA

Odpady wyrzucać tylko do przewidzianych do tego celu pojemników wykonanych z metalu lub niepalnych materiałów.

Na końcu długiego okresu żywotności produktu należy odpowiednio zutylizować cenne surowce, tak by możliwy był ich recykling. W razie braku wiedzy, jak to zrobić, można skonsultować się z lokalnymi podmiotami zajmującymi się usuwaniem odpadów lub przetwarzaniem surowców wtórnych.

TEILELISTE / PARTS LIST / LISTE DES PIÈCES / ELENCO DELLE PARTI / LISTA DE PIEZAS
 / LIJST VAN ONDERDELEN / LISTA CZĘŚCI

	NO.	STK
	1	1
	2	1
	3	1
	4	4
	5	1
	6	12
	7	4
	8	1
	9	4
	12	1

①

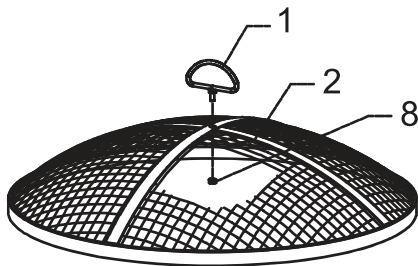

②

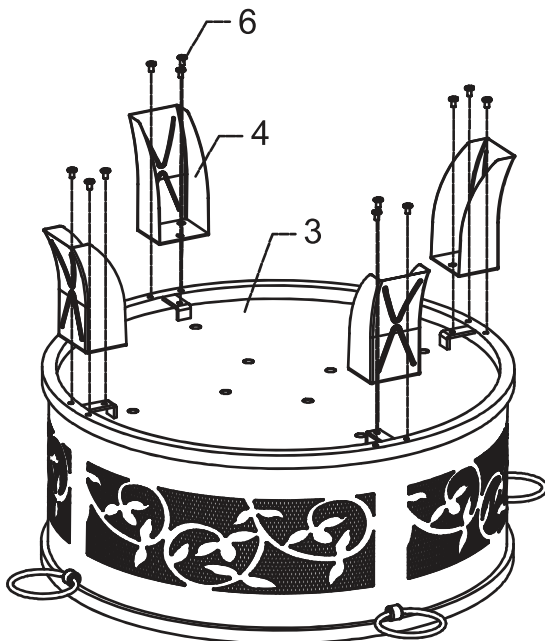

3

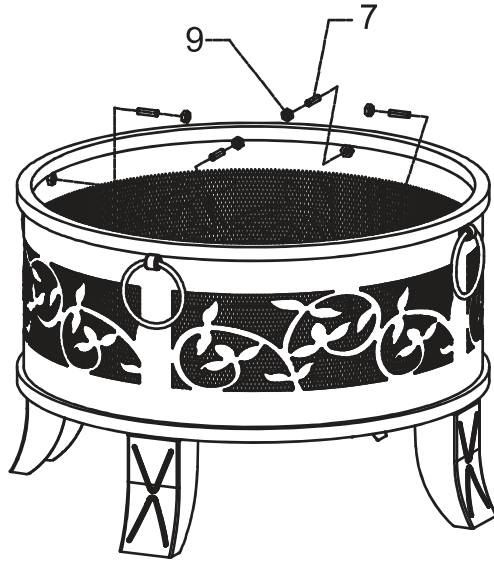

4

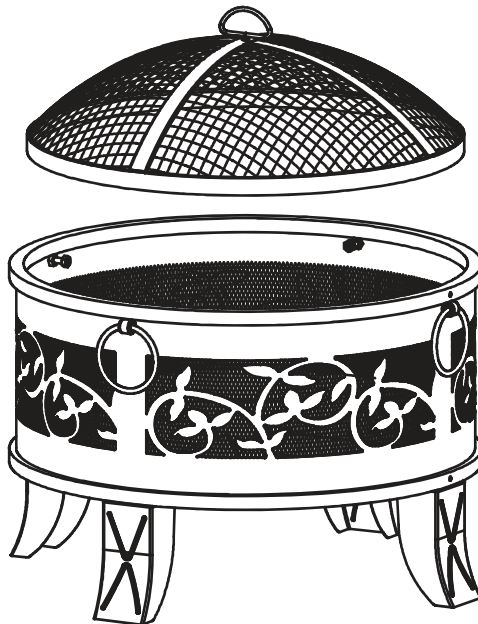

5





www.deubaservice.de

SERVICEPORTAL

DE

Für jede Art Service, Reklamationen und technischen Support können Sie sich vertrauensvoll an unsere geschulten Mitarbeiter wenden.

EN

For any kind of service, complaints and technical support, you can confidently turn to our trained staff.

FR

Pour tout type de service, réclamations et assistance technique, vous pouvez vous adresser en toute confiance à notre personnel qualifié.

IT

Per qualsiasi tipo di servizio, reclami e supporto tecnico, puoi rivolgerti con fiducia al nostro personale qualificato.

ES

Para cualquier tipo de servicio, quejas y soporte técnico, puede contactar con confianza a nuestro personal capacitado.

NL

U kunt bij ons geschoolde personeel terecht voor elke vorm van service, klachten en technische ondersteuning.

PL

Przy serwisowaniu, reklamacjach i wsparciu technicznym mogą Państwo liczyć na naszych przeszkolonych pracowników.

Hergestellt für:

Deuba GmbH & Co. KG
Zum Wiesenhof 84
66663 Merzig, Germany
kontakt@deuba.info

DEUBA **XXL**

Made for:

Deuba LTD
Wyatt Way, Thetford
Norfolk, IP24 1HB

Copyright by



Alle Rechte vorbehalten. Ohne schriftliche Zustimmung der Deuba GmbH & Co. KG darf dieses Handbuch, auch nicht auszugsweise, in irgendeiner Form reproduziert werden oder unter Verwendung elektronischer, mechanischer oder chemischer Verfahren vervielfältigt oder verarbeitet werden. Änderungen im Sinne des technischen Fortschritts können jederzeit ohne Ankündigungen vorgenommen werden. Das Handbuch wird regelmäßig korrigiert. Für technische und drucktechnische Fehler und ihre Folgen übernehmen wir keine Haftung.

Stand 2022/08 Rev5