

01 Inhalt

Inhalt	01	Sonstige Anleitungen	11
deutschsprachiger Inhalt	01	Bedienungsanleitungen	11
Lieferumfang	02		
Teile des Stuhles	02		
Zubehör	03		
beigelegte Unterlagen	03		
Montageanleitung	04		
Montage des Stuhles	04		
Montage des Kopfkissens	08		
Montage des Lernkissens	09		
Produktspezifikationen	10		
Detaillierte Spezifikationen	10		







Deutsch

Dieses Handbuch erklärt die Montage und Bedienung des DXKACER K Binnstuhls der F-Serie.
Sie können auch detaillierte Videos auf unserer Internetseite
<http://www.youube.com/DXKacerLounge> finden um mehr zu erfahren.

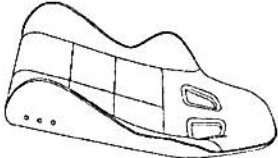
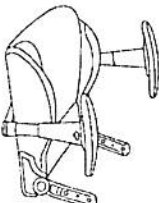
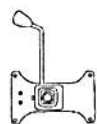
02 Lieferung Teile des Stuhles

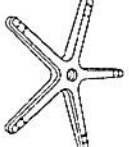

Bitte prüfen Sie, ob alle u.a. Teile des Stuhles sich in der Packung befinden.
Falls etwas fehlt, wenden Sie sich bitte an lokalen Vertreter.

1. Teile des Stuhles

- 1 Rücklehne 
- 1 Sitz 
- 1 Mechanismus zur Absenkung und Anhebung des Sitzes 
- 1 linke Abdeckung 
- 1 rechte Abdeckung 
- 1 x Gashackfeder mit der Abdeckung 
- 5 Rollen 
- 1 x Innenschraubenschlüssel 
- 5 x Kunststoffnappe 
- 1 x Fußkreuz 

03 Lieferung Zubehör, beigelegte Unterlagen

2. Zubehör

- 1 Konfession 
- 1 x 1 endenklissen 
- 1 x Kunststoffhalter 

beigelegte Unterlagen

- gekürzte Anleitung
Lesen Sie bitte diese vor der Verwendung des Produktes aufmerksam durch.
Betrifft Bedienungsanleitung sowie Produktzertifikationen.
- After-sales Service Handbuch
Gewisskarte
(eine beigelegte Gewisskarte als Muster beigelegt)

Deutsch

1. Stecken Sie die Rollen am Fußkreuz ein

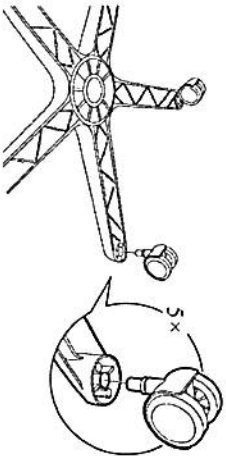

2. Stecken Sie die Kunststoffkappen auf den Armen des Fußkreuzes

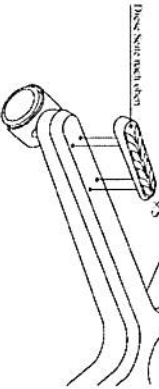

3. Stecken Sie die Gabel mit der Abdeckung mittig in das Fußkreuz

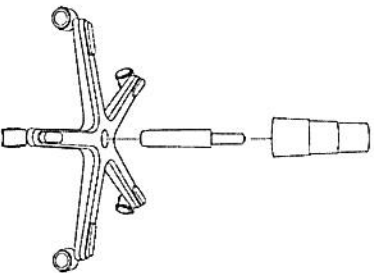

4. Installieren Sie die Rückenlehne am Sitzteil

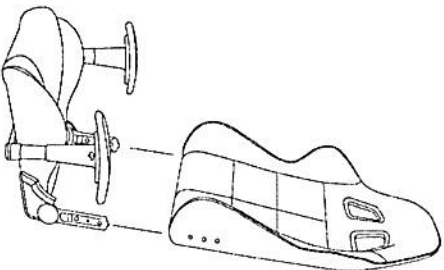

5. Befestigen Sie die Rückenlehne am Sitzteil mit Hilfe der Schrauben, die sich auf beiden Seiten der Rückenlehne befinden. (Die Schrauben wurden bereits vor der Lieferung zur Seite der Rückenlehne befestigt). Die Schrauben mit Hilfe des Innensechskantschlüssels abschrauben und zur Befestigung wieder nutzen

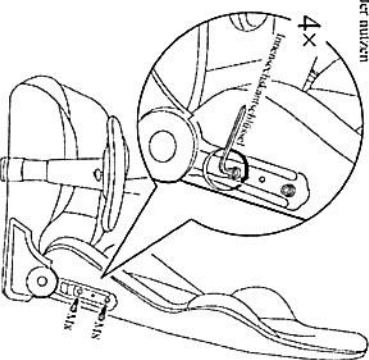

03

Montageanleitung Montage des Stuhles

6. Befestigen Sie die Abdeckungen zur beiden Seiten der Rückenlehne

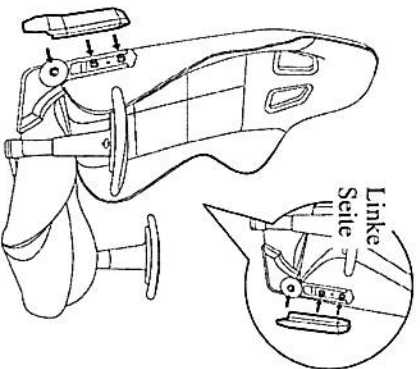

7. Befestigen Sie mit Hilfe der Schrauben die Mechanismus am Sitzsch. (Die Schrauben wurden bereits vor der Lieferung zum Sitz befestigt). Bitte achten Sie darauf, dass sich der Hebel auf der rechten Seite des Sitzes befindet.

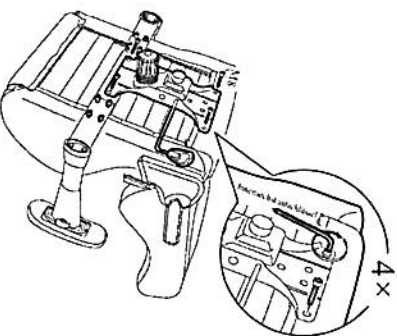

8. Stecken Sie den Sitz mit dem befestigten Mechanismus oben auf die Gasfester

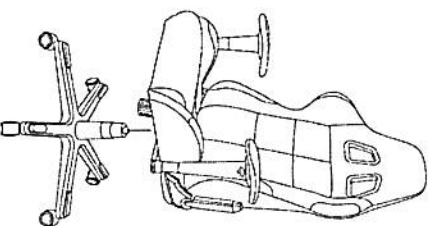

Montage
komplett

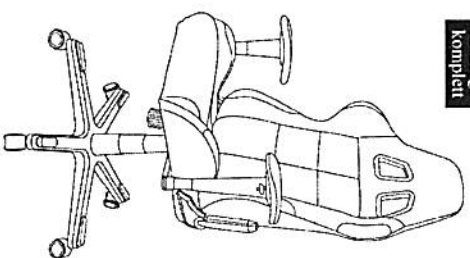

Montageanleitung Montage des Stuhles

Deutsch

Montage des Kopfkissens - Variante 1

1. Legen Sie bitte das Kopfkissen auf die Kopfstütze auf

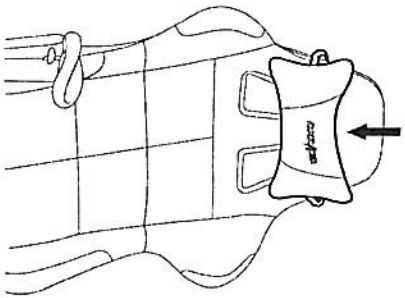

Montage des Kopfkissens - Variante 2

1. Führen Sie die Gummihänder durch die Gurtdurchführung in dem oberen Teil des Sitzes

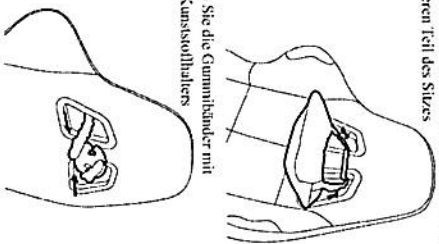

2. Befestigen Sie die Gummihänder mit Hilfe des Kunststoffhalters

3. Beenden Sie die Montage wie abgebildet

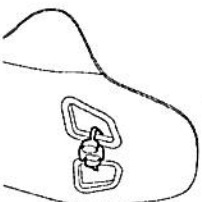

Montage des Lendenkissens

1. Führen Sie die Gummihänder durch den Spalt zwischen der Rückenlehne und der Sitzfläche

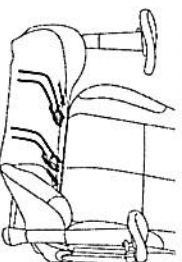

2. Befestigen Sie die Gummihänder

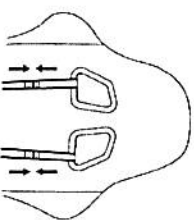

3. Stellen Sie das Lendenkissen nach Ihren persönlichen Präferenzen ein

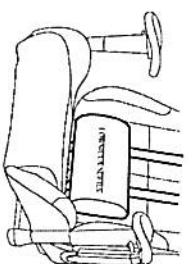

04

Produktspezifikationen Detaillierte Spezifikationen

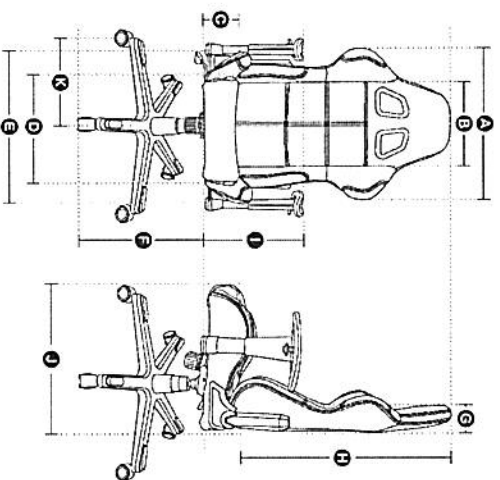

A	565
B	320
C	70-100
D	300-365
E	526
F	370-450
G	50
H	815
I	270-350
J	320
K	350

Größe (mm)

10

Sonstige Anleitungen Bedienungsanleitungen

Bedienungsanleitungen

1. Bitte bewegen Sie den Stuhl vorsichtig um eine Kollision zu vermeiden.
2. Halten Sie das Gerät von direkter Sonneneinstrahlung.
3. Bitte stellen Sie sicher, dass sich der Schwerpunkt während der Nutzung in der Mitte des Sitzes befindet.
4. Vorsichtig mit den Fingern bei der Einstellung des Winkels der Rückenlehne und der Sitzfläche.
5. Bitte legen Sie keine schweren Gegenstände auf dem Stuhl sowie auf den Armlehnen ab.
6. Bei direkter Sonneneinstrahlung kann es passieren, dass sich die einzelnen Kunststoffteile verformen.
7. Bitte verwenden Sie zur Reinigung keine Scheuermittel.
8. Zur Pflege und Reinigung empfehlen wir die handelsübliche Lederreinigungsmittel.
9. Um die Sitzhöhe anzupassen, ziehen Sie bitte den Hebel auf der rechten Seite des Stuhls nach oben. Ziehen Sie den Hebel nicht kräftig.

Deutsch

11