

Handbuch Für 3-in-1-Spielset

Laufgitter mit Rutschen, Schaukel und Basketballkorb

SKU: PP283364 + PP283365

Zertifizierung: EN71

Datum der Zertifizierung: 29. Juli 2020

Modell-Nr: L-QQ18, L-WL36, L-DGN03

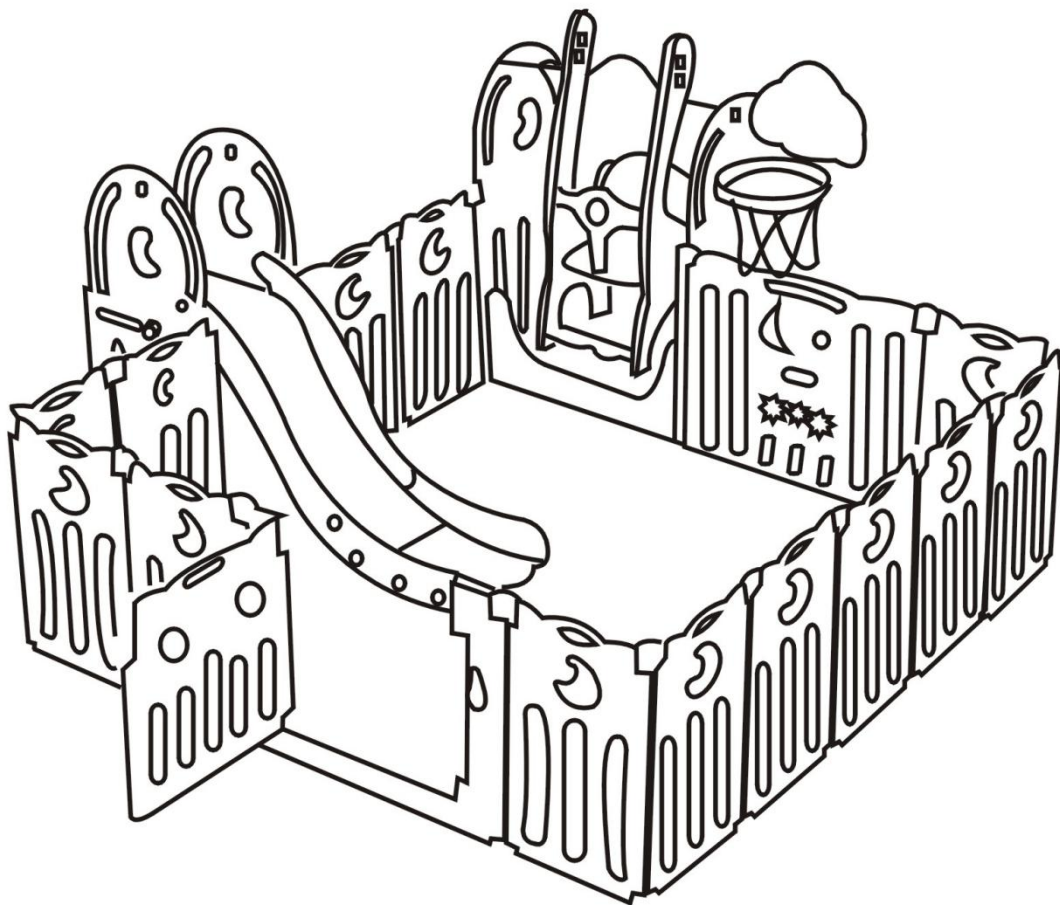

Merax[®]

WICHTIG! FÜR ZUKÜNFTIGE REFERENZ AUFBEWAHREN

ACHTUNG!

Die Nichtbeachtung dieser Warnungen und Anweisungen kann zu schweren Verletzungen oder zum Tod führen.

NUR VON ERWACHSENEN darf dieses Produkt montiert und demontiert werden.

Die Schaukel ist für Kinder von 1-3 Jahren konzipiert und die Rutsche ist für Kinder 2+ Jahren konzipiert. Kinder darf unter Aufsicht der Erwachsenen das Produkt verwenden.

Nur für den Familiegebrauch.

Überprüfen Sie dieses Produkt vor dem Zusammenbau und regelmäßig während des Gebrauchs auf beschädigte Hardware, lose Verbindungen, fehlende Teile oder Formkanten. Basis muss auf gleicher Höhe oder unter dem Boden platziert werden, um Stolperfallen zu vermeiden

Schaukeln und Rutschen dürfen nicht auf Beton, Asphalt oder anderen harten Oberflächen installiert werden.

Vor der Verwendung stellen Sie sicher bitte, dass das Laufgitter vollständig aufgerichtet und alle Verriegelungsmechanismen eingerastet sind.

Nie verwenden das Produkt OHNE BASIS.

Stellen Sie das Laufgitter NICHT in die Nähe eines offenen Feuers oder einer anderen Wärmequelle.

Nie verwenden Sie dieses Produkt auf andere Weise, die nicht als den vorgesehenen Verwendungszweck.

NICHT verwenden, wenn Teile fehlen, beschädigt oder gebrochen sind.

Verwenden Sie KEIN Zubehör, das nicht vom Hersteller zugelassen ist.

Nie überschreiten die maximale Gewichtsgrenze von 50 kg, unabhängig vom Alter.

Bringen Sie KEINE Gegenstände an diesem Produkt an, die nicht speziell für diesen Zweck entwickelt wurden. Besonders bei Springseilen, Ketten, Wäscheleinen, Haustierleinen und Kabeln. Diese können zu einer Strangulation oder körperlichen Gefährdung führen.

Lassen Sie NICHT mehr als ein Kind gleichzeitig auf der Rutsche oder der Leiter sein.

IMMER lassen Sie die Kinder nach vorne gerichteten Position sicher sitzen bleiben. Lassen Sie Kinder NICHT auf der Rutsche stehen, oder hinlegen, aus dem Stand rutschen oder die Rutsche rückwärts herunterrutschen.

NICHT bei widrigen Wetterbedingungen, bei nassen Sitzen oder bei schlechten Lichtverhältnissen verwenden.

Bewegen Sie das Produkt NICHT, wenn sich die Kind darin befinden.

STURZGEFAHR: Kinder können sich nach einem Sturz von der Rutsche und Schaukel verletzen. Um diese Situation zu vermeiden, sollten Eltern folgende Maßnahmen treffen: Bleiben Sie in Reichweite Ihrer Kinder.

RSTICKUNGSGEFAHR: Halten Sie Medikamente und kleine Gegenstände, die ein Kind ersticken könnten, vom Spielhaus fern.

Montageanleitung für Rutsche

Teile-Liste

a. Obere Rutschbahn*1

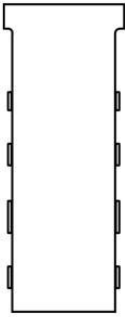

b. Untere Rutschbahn*1

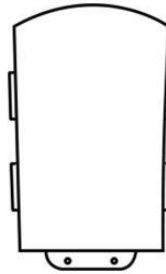

c. Obere Armlehne*2

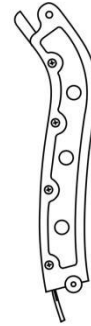

d. Untere Armlehne*2

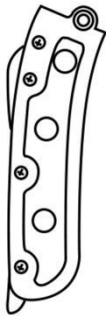

e. Treppenplatte*3

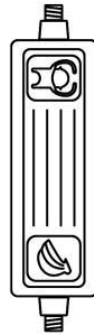

f. Seitenbretter der Leiter*2



g. Kreuzschraube*14

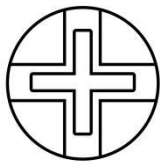

h. Rechteckschraube*2



i. Vierkantschraube*2



j. Blumenschraube*2

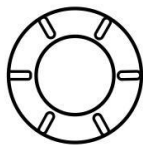

k. Lange Schraube*1



l. Sechskantschraube*6

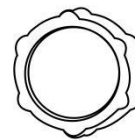

m. ``+`` Profilschraube*2

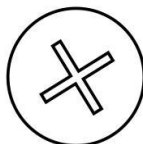

n. Kunststoffschraubendreher * 1

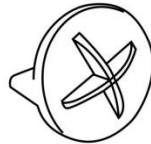

INSTALLATIONSSCHRITTE DER RUTSCHE

SCHRITT 1

Verwenden Sie Lange Schraubek und Schraubendreher (eigener Schraubendreher mitbringen), um Obere Rutschbahn und Untere Rutschbahn zu verbinden).

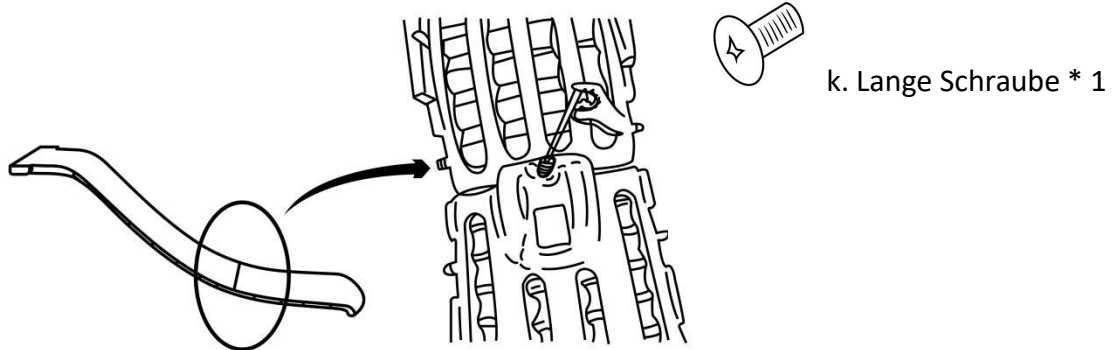

SCHRITT 2

Verwenden Sie Kreuzschrauben g, Rechteckschrauben h und Kunststoffschraubendreher n, um die Lange Armlehne und die Kurze Armlehne zusammenzubauen (setzen Kreuzschraube g in das Loch 7 ein, setzen Rechteckschraube h in das Loch 8 ein und ziehen sie fest).

(Im Foto wird die Installation auf der linken Seite als Beispiel verwendet.)

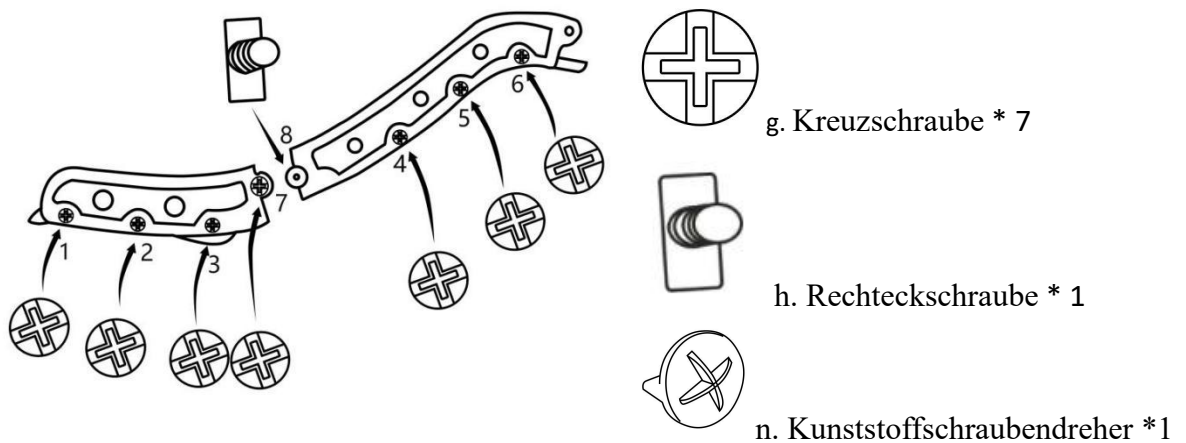

SCHRITT 3

Montieren Sie die andere Seite. Dann erhalten Sie die Rutsche wie unten.

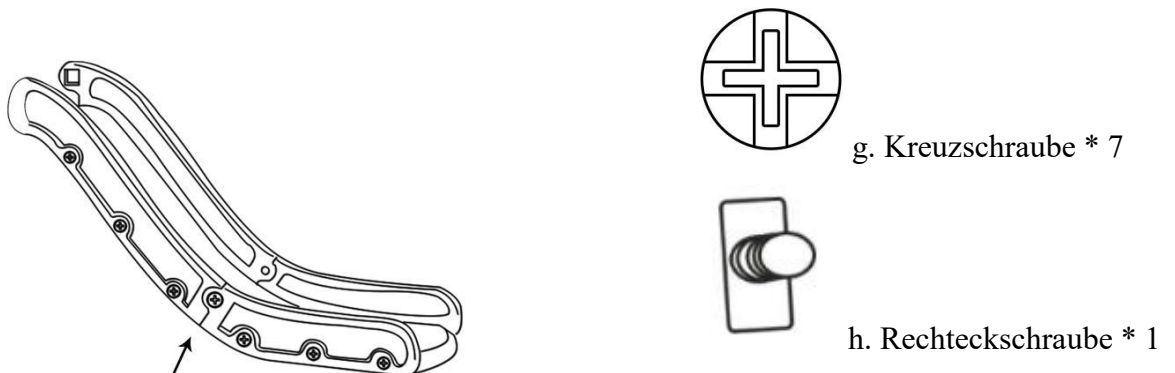

SCHRITT 4

Montieren Sie 3 Treppenplatten e an einem Seitenbretter der Leiter f mit Sechskantschrauben l.

Verbinden Sie das montierte Treppen mit der Rutsche mit Blumenschraube j, Vierkantschraube i und Profilschraube m.

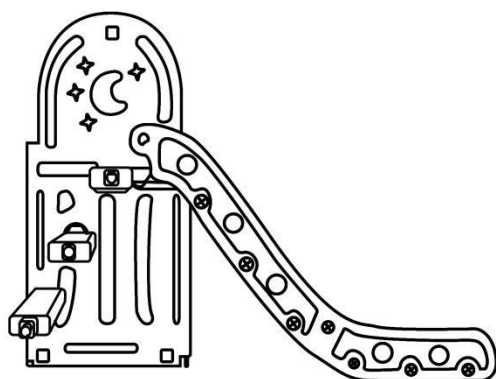

l. Sechskantschraube * 3



j. Blumenschraube * 1



i. Vierkantschraube * 1



m. ``+``Profilschraube * 1

SCHRITT 5

Verbinden Sie das Treppen und die Rutsche gemäß der Methode im vorherigen Schritt mit einem anderen Seitenbretter und ziehen Sie sie fest.

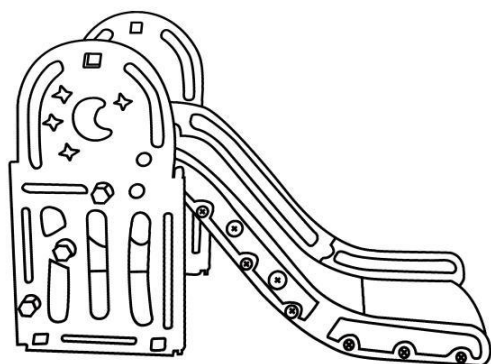

Montageanleitung für Schaukel

Teile-Liste:

1. Seitenbretter der Schaukel *2 2. Stange*1 3. Schaukellatte *2 4. Sitz*1

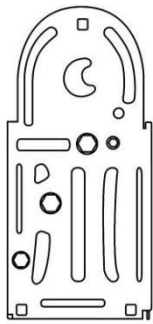

5. Schaukelarmlehne *1



6. Fußbrett *1

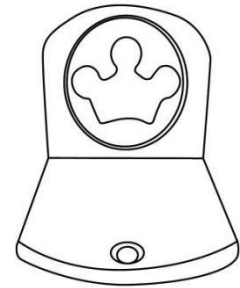

7. Schnelle * 4

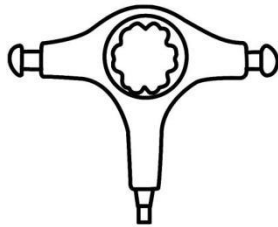

8. Schaukelbasis *2

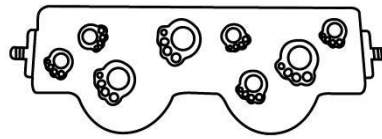

9. Stöpsel *2



10. Sechskantschraube *6

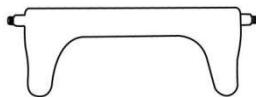

11. Verbinder * 2



12. Schraube * 1

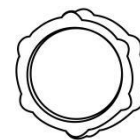

13. Metallschraube *2



14. Kreuzschraube *8



15. Mutter*4

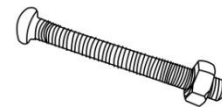

INSTALLATIONSSCHRITTE DER SCHAUKEL

SCHRITT 1

Tipps: Sie können die Schaukelbasis 8 für eine bessere Stabilität mit Wasser oder Sand füllen. Anschließend die Löcher mit Stöpsel 9 verschließen.

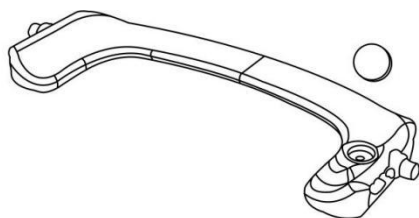

9. Stopper * 2

SCHRITT 2

Befestigen Sie die Schaukelbasis 8 am Schaukelbrett 1 mit der Sechskantschrauben 10.

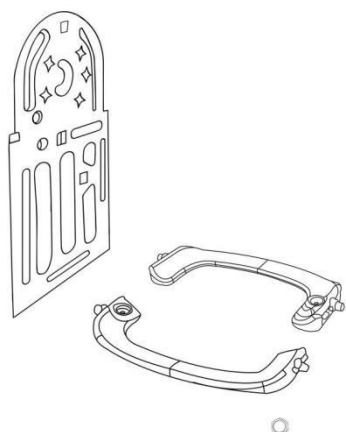

10. Sechskantschraube * 2

SCHRITT 3

Befestigen Sie die Schaukelarmlehnen 5 an den Sitz 4 mit Schrauben 12. Befestigen Sie dann die Schaukelplatten 3 an den Sitz 4 und Fußbrett 6 mit Kreuzschrauben 14.

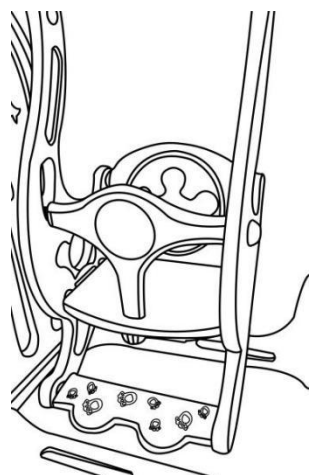

12.Schraube*1



14. Kreuzschraube *8

SCHRITT 4

Befestigen Sie die Stange 2 mit dem Verbinder 11 und ziehen Sie sie mit der Metallschraube 13 fest.

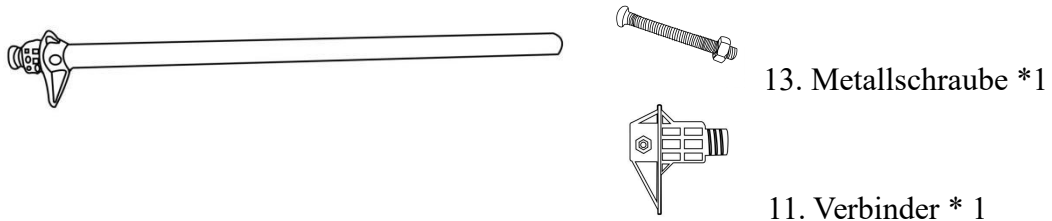

SCHRITT 5

Schieben Sie die Stange ganz durch die Schaukellatten, führen Sie die Schnellen 7 in die Löcher an der Stange ein, um sie zu sichern.

Montieren Sie den Verbinder 11 und die Metallschraube 13, um die Stange auf der anderen Seitenbretter der Schaukel zu befestigen. Sichern Sie dann jedes Ende der Stange und der Basis mit Sechskantschrauben 10.

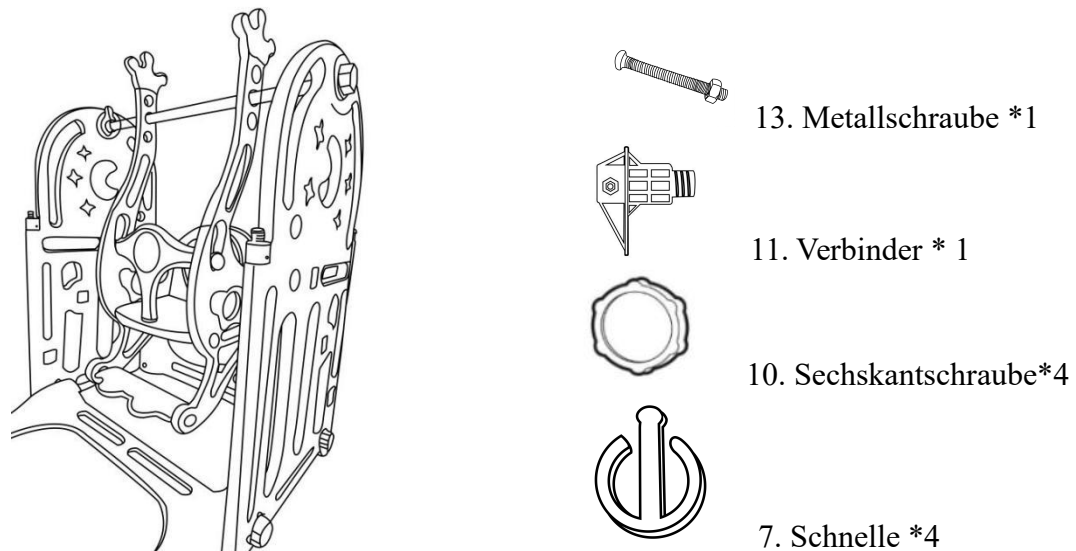

SCHRITT 6

Montieren Sie die Mütter an den Seitenbrett der Schaukel und der Rutsche (wie im Bild gezeigt).



Montageanleitung für Laufgitter

Teile-Liste

A. Tür*1

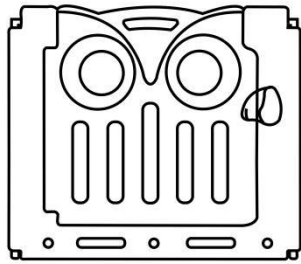

B. Tür mit Spielzeug*1

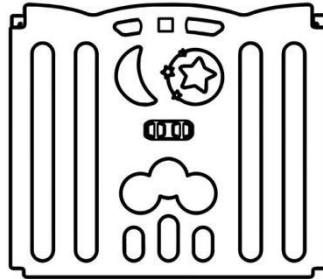

C. Kleiner Zaun*14

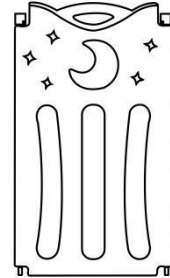

D. Schnalle*17

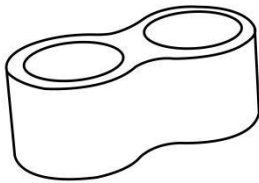

E. Mutter*34

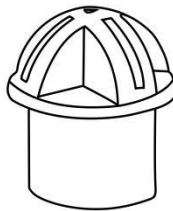

F. Kleine Schnalle*17

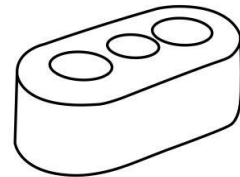

G. Rutschfester Sauger*16

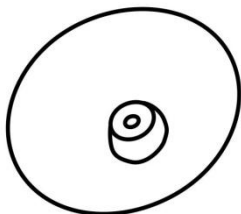

H. Silikonpad*17

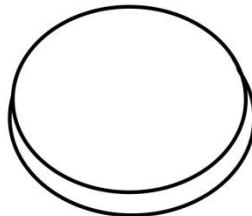

I. Plastikschaubendreher * 1

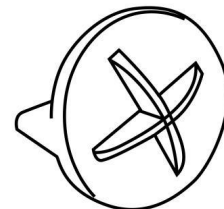

INSTALLATIONSSCHRITTE DES LAUFGITTERS

SCHRITT 1

Montieren Sie die kleine Zäune C und die Tür A. Befestigen Sie dann die Mütter E und die Schnallen D nach oben und unten mit Plastikschaubendreher I.

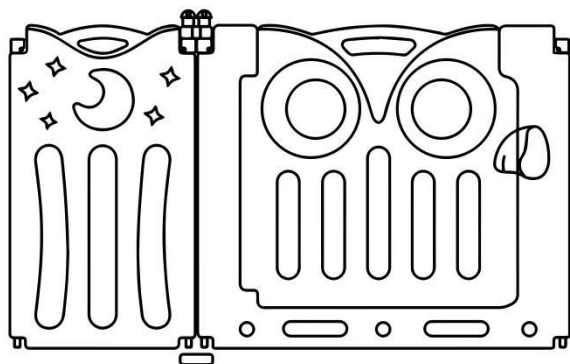

E. Mutter



D. Schnalle



I. Plastikschaubendreher

SCHRITT 2

Montieren Sie die kleine Schnallen F mit Silikonpolsters H oder rutschfeste Saugers G, um die Stabilität des Laufgitters zu erhöhen

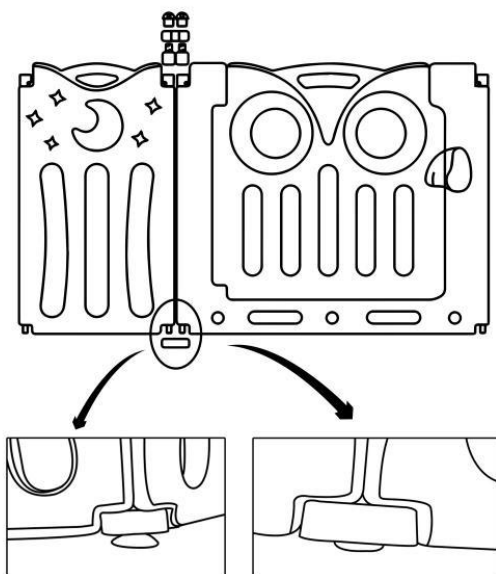

F. Kleine Schnalle

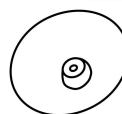

G. Rutschfester Sauger

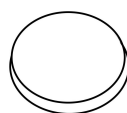

H. Silikonpad

SCHRITT 3

Wiederholen Sie die obigen Schritte und lassen Sie Platz für Laufgitter und Rutsche. Dann Montieren Sie die andere Teile und verbinden sie zusammen.

Montieren Sie Laufgitter und Schaukel / Laufgitter und Spielrutsche mit Müttern E und Schnallen D.

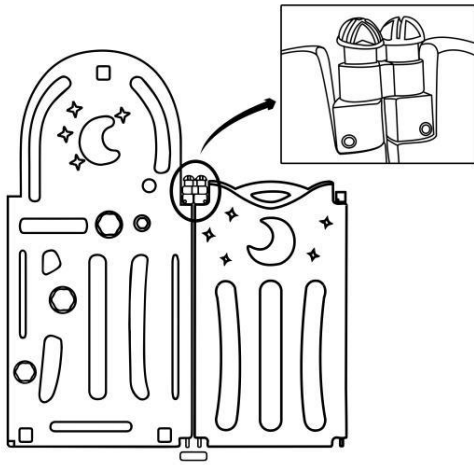

E. Mutter



D. Schnalle

SCHRITT 4

Fügen Sie die kleinen Schnallen F unter dem Laufgitter Silikonpads H oder Rutschfeste Saugers G hinzu, um die Stabilität des Laufgitters und der Rutsche zu erhöhen..

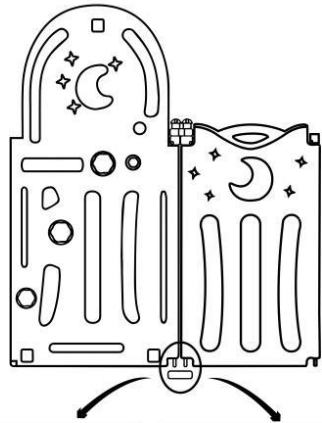

F. Kleine Schnalle



G. Rutschfester Sauger



H. Silikonpad

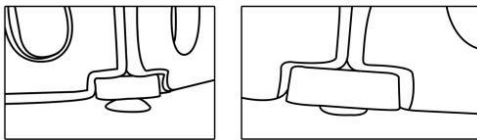

Montageanleitung für Basketballkorb und Laufgitter

Teile-Liste

Basketballkorb * 1

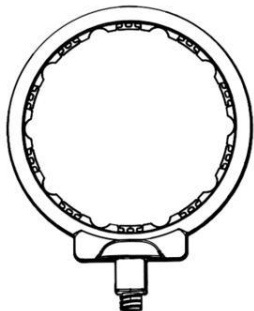

Basketballnetz * 1

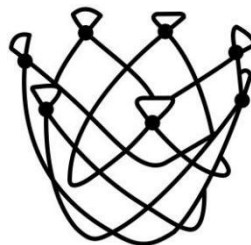

Verstellbare Stützstange * 1

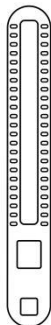

Basketballbrett * 1

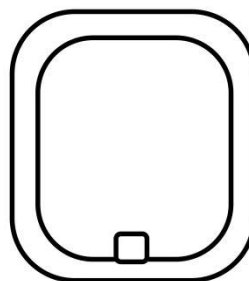

Sechskantschraube * 2



Ferrule Ring * 1

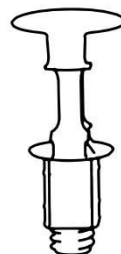

INSTALLATIONSSCHRITTE DES BASKETBALLKORBS

SCHRITT 1

Stecken Sie den Ferrule-Ring durch die Tür mit Spielzeug und die verstellbare Stützstange, dann befestigen Sie sie mit Sechskantschraube.

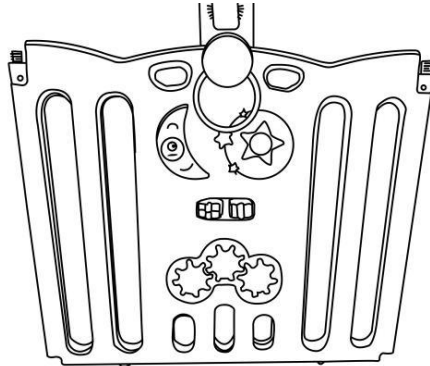

Sechskantschraube * 1

SCHRITT 2

Verbinden Sie das Basketballbrett, den Basketballkorb, das Basketballnetz und die verstellbare Stützstange mit einer Sechskantschraube.

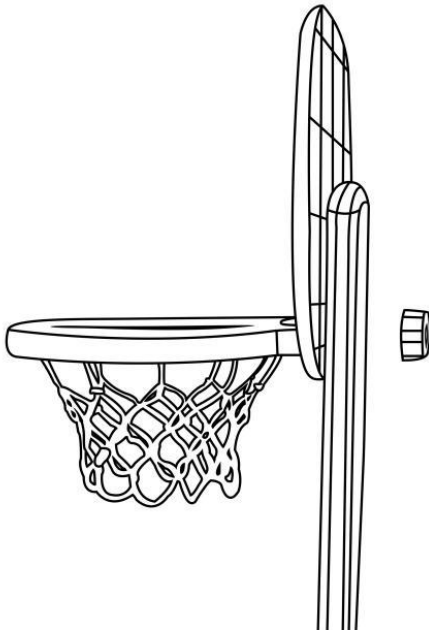

Sechskantschraube * 1