

● **BLAUPUNKT**

● **BLAUPUNKT**

BSR 20

Baustellenradio mit Akku



Enjoy it.

Enjoy it.

Competence Center Audio
Globaltronics GmbH & Co. KG
Bei den Mühlen 5
20457 Hamburg
GERMANY
www.blaupunkt.de

00800 1300 1400

☎ Service Hotline (kostenlos aus dem Festnetz sowie den Mobilfunknetzen)

All rights reserved. All brand names are registered trademarks of their respective owners.
Specifications are subject to change without prior notice.

Bedienungsanleitung

INHALT

1. Herzlichen Dank für Ihr Vertrauen!	3
2. Allgemein	4
3. Sicherheitshinweise	5
4. Lieferumfang	8
5. Vorbereitung	8
6. Teile und Bedienelemente	9
7. Externe Geräte anschließen	12
8. Stromversorgung	13
8.1 Netzanschluss.....	13
8.2 Akkubetrieb	13
9. Bedienung	14
9.1 In Standby schalten.....	14
9.2 Betriebsart wählen	14
9.3 Lautstärke regeln	14
10. Radio	15
10.1 Sender einstellen	15
10.2 Sender speichern/aufrufen.....	15
11. Bluetooth-Verbindung	16
12. Reinigung / Lagerung	17
13. Problemlösungen	18
14. Entsorgen	19
15. Technische Daten	20

1. **HERZLICHEN DANK FÜR IHR VERTRAUEN!**

Wir gratulieren Ihnen zu Ihrem neuen Blaupunkt Baustellenradio mit Akku und sind überzeugt, dass Sie mit diesem modernen Gerät zufrieden sein werden.

Um eine stets optimale Funktion und Leistungsbereitschaft Ihres Baustellenradios zu garantieren und um Ihre persönliche Sicherheit zu gewährleisten:

Lesen Sie vor der ersten Inbetriebnahme diese Bedienungsanleitung gründlich durch und befolgen Sie vor allen Dingen die Sicherheitshinweise!

Wir wünschen Ihnen viel Freude mit Ihrem neuen Baustellenradio mit Akku!

Artikel	Baustellenradio mit Akku
Modell	BSR 20
Manual ID	10/21_BSR 20_V.1
Hersteller	Competence Center Audio Globaltronics GmbH & Co. KG Bei den Mühren 5 20457 Hamburg Germany
Web	www.blaupunkt.de

2. ALLGEMEIN

Aufbewahren des Handbuches

- Alle Tätigkeiten an und mit diesem Gerät dürfen nur so ausgeführt werden, wie sie in dieser Bedienungsanleitung beschrieben sind.
- Bewahren Sie diese Anleitung auf.
- Falls Sie das Gerät einmal weitergeben, legen Sie bitte diese Bedienungsanleitung dazu.

Bestimmungsgemäßer Gebrauch

Dieses Gerät ist ...

- ... ein Gerät der Unterhaltungselektronik.
- ... für die Tonwiedergabe von Audiogeräten vorgesehen.
- ... für den Empfang und die Wiedergabe von Radiosendern vorgesehen.

Das Gerät ist für den Privatgebrauch bestimmt und für die gewerbliche Nutzung nicht geeignet. Eine andere Nutzung oder Modifikation ist vom bestimmungsgemäßen Gebrauch ausgeschlossen.

Auszeichnungen/Symbole

Falls erforderlich, finden Sie folgende Warnhinweise in dieser Bedienungsanleitung:



GEFAHR! Hohes Risiko: Missachtung der Warnung kann Schaden für Leib und Leben verursachen.

WARNUNG! Mittleres Risiko: Missachtung der Warnung kann Verletzungen oder schwere Sachschäden verursachen.

VORSICHT! Geringes Risiko: Missachtung der Warnung kann leichte Verletzungen oder Sachschäden verursachen.

HINWEIS! Sachverhalte und Besonderheiten, die im Umgang mit dem Gerät beachtet werden sollten.

Hinweise zur Konformitätserklärung



Hiermit erklärt die Globaltronics GmbH & Co. KG, dass sich dieses Produkt in Übereinstimmung mit den grundlegenden Anforderungen und den anderen, relevanten Vorschriften der RED-Richtlinie 2014/53/EU, der ErP Richtlinie 2009/125/EG, der Niederspannungs-Richtlinie 2014/35/ EU sowie der ROHS-Richtlinie 2011/65/EG befindet.

Die vollständige Konformitätserklärung und diese Bedienungsanleitung im PDF-Format finden Sie im Internet unter www.blaupunkt.de.



Dieses Symbol kennzeichnet das Produkt als Gerät der Schutzklasse II. Geräte mit dieser Schutzklasse verfügen über eine verstärkte oder eine doppelte Isolierung.

Typenschild

Das Typenschild mit den technischen Angaben befindet sich auf der Unterseite des Gerätes.

3. SICHERHEITSHINWEISE



GEFAHR für Kinder und Personen mit Einschränkungen

- Verpackungsmaterial ist kein Kinderspielzeug. Kinder dürfen nicht mit den Kunststoffbeuteln spielen. Es besteht Erstickungsgefahr.
- Dieses Gerät kann von Kindern ab 8 Jahren und darüber, sowie von Personen mit verringerten physischen, sensorischen oder mentalen Fähigkeiten oder Mangel an Erfahrung und Wissen benutzt werden, wenn sie beaufsichtigt werden oder bezüglich des sicheren Gebrauchs des Gerätes unterwiesen wurden und die daraus resultierenden Gefahren verstanden haben.
- Kinder dürfen nicht mit dem Gerät spielen. Reinigung und Benutzer-Wartung dürfen nicht von Kindern ohne Beaufsichtigung durchgeführt werden.



GEFAHR von Stromschlag durch Feuchtigkeit

Diese Sicherheitshinweise gelten für das Gerät im Akkubetrieb, wenn folgende Öffnungen nicht korrekt verschlossen sind:

- **AUX IN**-Fach
- Buchse für das Netzkabel

Mit korrekt verschlossenen Öffnungen ist das Gerät gegen Strahlwasser geschützt (Schutzart IPX5), darf jedoch nicht unter Wasser getaucht werden.

- Schützen Sie das Gerät vor Feuchtigkeit, Tropf- oder Spritzwasser: Es besteht die Gefahr eines elektrischen Schlages. Stellen Sie zum Beispiel keine mit Flüssigkeiten gefüllten Vasen oder Ähnliches auf oder in die Nähe des Gerätes.
- Das Gerät ist nicht für den Betrieb in Räumen mit hoher Luftfeuchtigkeit (z. B. Badezimmer) ausgelegt. Beachten Sie die in den technischen Daten angegebenen Umgebungsbedingungen.
- Vermeiden Sie das Eindringen von Fremdkörpern und Flüssigkeiten in das Gerät.
- Wenn Sie das Netzkabel verwenden, Betreiben und Laden Sie das Gerät nur im Haus.
- Sollten Flüssigkeiten oder Fremdkörper in das Gerät gelangen, sofort den Netzstecker aus der Steckdose ziehen. Vor einer erneuten Inbetriebnahme das Gerät prüfen lassen.



GEFAHR durch Stromschlag

- Ziehen Sie bei Beschädigungen des Netzkabels oder des Gerätes sofort den Netzstecker aus der Steckdose.
- Benutzen Sie das Gerät nicht, wenn es sichtbare Beschädigungen am Gehäuse oder dem Netzkabel aufweist.

- Es ist nicht gestattet, Umbauten an dem Gerät vorzunehmen. Reparaturen am Gehäuse und am Netzkabel dürfen ausschließlich vom Service Center vorgenommen werden.
Wenn das Netzkabel dieses Gerätes beschädigt wird, muss es durch eine besondere Anschlussleitung ersetzt werden, die bei unserem Service Center erhältlich ist.
- Schließen Sie das Netzkabel nur an eine ordnungsgemäß installierte, gut zugängliche Steckdose an. Die Steckdose muss nach dem Anschließen weiterhin gut zugänglich sein.
- Verlegen Sie alle Kabel so, dass sie nicht zur Stolperfalle werden.
- Achten Sie beim Aufstellen des Gerätes darauf, dass das Netzkabel nicht eingeklemmt oder gequetscht wird. Halten Sie das Netzkabel von heißen Oberflächen und scharfen Kanten fern.
- Um das Gerät vollständig vom Netz zu trennen, ziehen Sie den Netzstecker aus der Steckdose.
- Ziehen Sie den Netzstecker aus der Steckdose, ...
... wenn Sie das Gerät nicht benutzen,
... wenn Sie das Gerät reinigen wollen und
... bei Gewitter.
- Öffnen Sie niemals das Gehäuse des Gerätes, es beinhaltet keine zu wartenden Teile! Bei geöffnetem Gehäuse besteht Lebensgefahr durch elektrischen Schlag.
- Das Gerät ist nach dem Ausschalten nicht vom Netz getrennt.

**BRANDGEFAHR**

- Schützen Sie den Akku vor mechanischen Beschädigungen.
- Kerzen und andere offene Flammen müssen zu jeder Zeit von diesem Produkt ferngehalten werden, um das Ausbreiten von Feuer zu verhindern.

**GEFAHR durch integrierten Akku**

- Benutzen Sie das Gerät nicht, wenn es sichtbare Beschädigungen am Gehäuse oder dem Netzkabel aufweist. Reparaturen am Gerät dürfen ausschließlich vom Service-Center vorgenommen werden, um Gefährdungen zu vermeiden.
- Setzen Sie das Gerät nicht direkter Sonne oder Hitze aus. Die Umgebungstemperatur soll +5 °C nicht unter- und +35 °C nicht überschreiten.
- Laden Sie den Akku ausschließlich mit dem Original-Zubehörteil (Netzkabel) auf.
- Wenn der Akku das Ende seiner Lebenszeit erreicht hat, muss das Gerät mit dem integrierten Akku fachgerecht entsorgt werden. Versuchen Sie nicht, den Akku auszubauen oder zu ersetzen.

- Der Akku darf nicht wiederverwendet oder auseinandergenommen werden.
- Sollte aus dem Akku Elektrolytlösung auslaufen, vermeiden Sie den Kontakt mit Augen, Schleimhäuten und Haut. Spülen Sie betroffene Stellen sofort mit reichlich klarem Wasser und suchen Sie einen Arzt auf. Die Elektrolytlösung kann Reizungen hervorrufen.
- Der Akku darf nicht kurzgeschlossen werden. Der Akku kann überhitzen und explodieren.
- Das Gerät darf nicht ins Feuer geworfen werden. Der Akku kann explodieren.
- Es ist nicht gestattet, Umbauten an dem Gerät vorzunehmen.



WARNUNG vor Sachschäden

- Wird das Gerät von einem kalten an einen warmen Ort gebracht, kann Kondensfeuchtigkeit im Gerät entstehen. Das Gerät einige Stunden ausgeschaltet lassen.
- Stellen Sie das Gerät auf eine stabile, ebene Oberfläche.
- Sorgen Sie für eine ausreichende Belüftung rund um das Gerät. Halten Sie zu allen Seiten einen Abstand von mindestens 10 cm ein. Bedecken Sie das Gerät nicht (z. B. durch Zeitschriften, Tischdecken, Vorhänge, usw.).
- Stellen Sie das Gerät so auf, dass kein direktes Sonnenlicht darauf fällt.
- Das Gerät ist mit rutschfesten Kunststofffüßen ausgestattet. Da Möbel mit einer Vielfalt von Lacken und Kunststoffen beschichtet sind und mit unterschiedlichen Pflegemitteln behandelt werden, kann nicht völlig ausgeschlossen werden, dass manche dieser Stoffe Bestandteile enthalten, die die Kunststofffüße angreifen und aufweichen. Legen Sie ggf. eine rutschfeste Unterlage unter das Gerät.
- Für die Reinigung verwenden Sie ein trockenes, weiches Tuch. Verwenden Sie keine ätzenden oder scheuernden Reinigungsmittel. Diese könnten die Oberfläche des Gerätes beschädigen.

4. LIEFERUMFANG

- Baustellenradio mit Akku BSR 20
- Netzkabel
- Bedienungsanleitung
- Garantiekarte

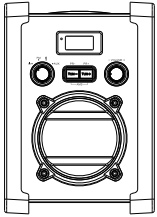

Baustellenradio

ohne Abbildung:
Netzkabel

5. VORBEREITUNG



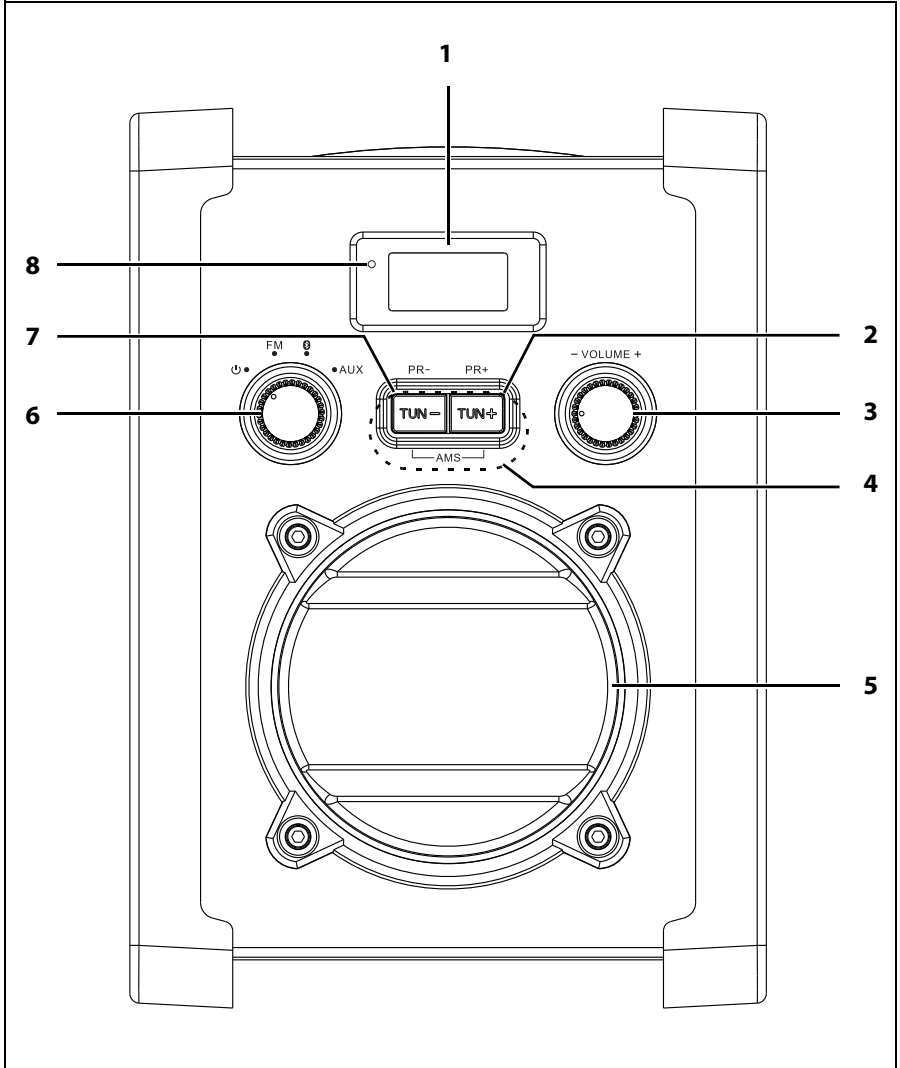

- Entfernen Sie alle Verpackungsteile vollständig.
- Stellen Sie das Gerät auf eine stabile, ebene Oberfläche.
- Setzen Sie das Gerät keiner extremen Hitze oder Feuchtigkeit aus.
- Achten Sie auf eine ausreichende Belüftung des Gerätes. Halten Sie an allen Seiten einen Abstand von mindestens 10 cm ein.

6. TEILE UND BEDIENELEMENTE

Ansicht von vorne



Ansicht von vorne

- 1** Display: Anzeige von Symbolen und Klarschrift
- 2 TUN + / PR +** im Radiobetrieb kurz drücken: nächster gespeicherter Sender
im Radiobetrieb ca. 1 Sekunde drücken: automatische Sendersuche vorwärts
Bluetooth: nächster Titel
- 3 - VOLUME +** Lautstärke verringern/erhöhen
- 4 AMS** im Radiobetrieb beide Tasten gleichzeitig ca. 5 Sekunden drücken: automatische Sendersuche mit Senderspeicher (bis zu 20 Sender)
- 5** Lautsprecher
- 6  / FM /  / AUX** in Standby schalten: 
Betriebsart wählen: *FM* (Radio),  (Bluetooth), *AUX*
Gerät nach automatischer Abschaltung wieder einschalten
- 7 TUN - / PR -** im Radiobetrieb kurz drücken: vorheriger gespeicherter Sender
im Radiobetrieb ca. 1 Sekunde drücken: automatische Sendersuche rückwärts
Bluetooth: Titelanfang, vorheriger Titel
- 8** LED: leuchtet während des Ladevorgangs

Ansicht von hinten

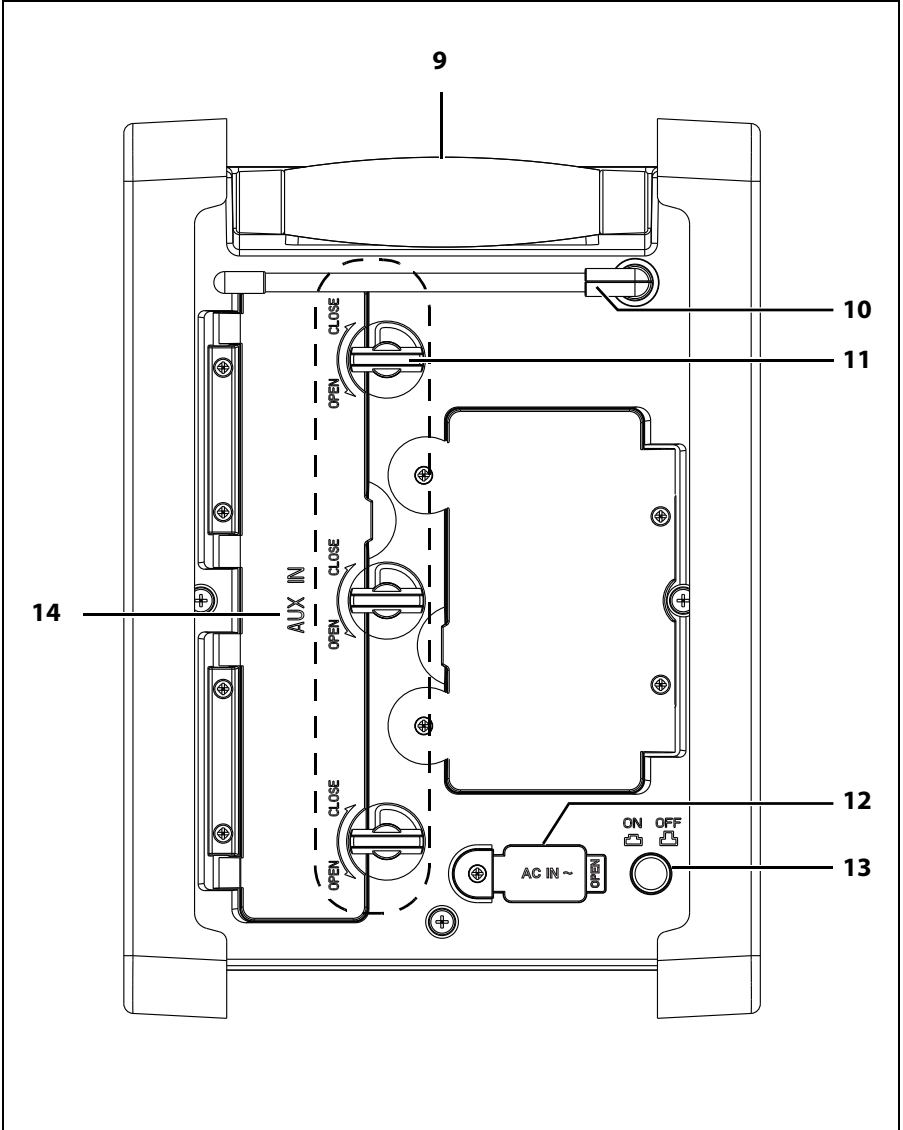

Ansicht von hinten

9	Griff, klappbar
10	Stabantenne, drehbar
11 OPEN / CLOSE	Knebel zum Öffnen (OPEN) / Schließen (CLOSE) des AUX IN -Fachs
12 AC IN ~	Gummiverschluss der darunter liegenden Buchse für das Netzkabel
13 ON/OFF	Akkubetrieb (ON) / Akkubetrieb ausschalten (OFF)
14 AUX IN	Deckel für darunter liegendes Fach mit Anschluss (3,5 mm Klinenstecker) für externes Wiedergabegerät

7. EXTERNE GERÄTE ANSCHLIEßEN

VORSICHT: Achten Sie darauf, dass das Baustellenradio und die anzuschließenden Geräte ausgeschaltet sind, bevor Sie sie anschließen. Lesen Sie auch die Bedienungsanleitungen der Geräte, die Sie anschließen wollen.

AUX

Am Klinenstecker des Stereo-Eingangs **AUX IN** können Sie externe Abspielgeräte, z. B. einen MP3-Player, anschließen und den Lautsprecher des Baustellenradios zur Wiedergabe nutzen.

1. Regeln Sie die Lautstärke mit – **VOLUME +** herunter.
2. Drehen Sie die drei Knebel gegen den Uhrzeigersinn (**OPEN**) und öffnen Sie das **AUX IN**-Fach auf der Rückseite des Gerätes.
3. Verbinden Sie ein externes Abspielgerät mit dem Klinenstecker des ausgeschalteten Baustellenradios und starten Sie die Wiedergabe am Abspielgerät.
4. Drehen Sie den linken Drehregler auf **AUX**.
5. Regeln Sie die Lautstärke mit – **VOLUME +** und am Abspielgerät.
6. Legen Sie das Abspielgerät in das **AUX IN**-Fach.
7. Schließen Sie das **AUX IN**-Fach und drehen die drei Knebel bis zum Anschlag im Uhrzeigersinn (**CLOSE**).

8. STROMVERSORGUNG

8.1 NETZANSCHLUSS



1. Schließen Sie alle Geräte an, bevor Sie die Stromversorgung herstellen.
 2. Öffnen Sie den Gummiverschluss und verbinden Sie das Netzkabel mit dem Anschluss **AC IN ~** am Gerät.
 3. Stecken Sie den Netzstecker in eine gut zugängliche Steckdose, deren Spannung der Angabe auf dem Typenschild des Gerätes entspricht. Die Steckdose muss auch nach dem Anschließen weiterhin gut zugänglich sein.
- Mit angeschlossenem Netzkabel wird der Akku geladen. Im Display leuchtet die LED...
 - ... orange, wenn der Akku geladen wird und
 - ... erlischt, wenn der Akku seine volle Ladekapazität erreicht hat.

HINWEIS: Um das Gerät vom Netz zu trennen, ziehen Sie den Netzstecker aus der Steckdose.

8.2 AKKUBETRIEB

- Ohne angeschlossenes Netzkabel und dem Schalter **ON/OFF** auf **ON** befindet sich das Gerät im Akkubetrieb.
- Ein niedriger Akku-Ladestand wird durch ein akustisches Signal angezeigt.
- Stellen Sie sicher, dass das Gerät nach Gebrauch ausgeschaltet ist (Schalter **ON/OFF** auf **OFF**), um unnötigen Stromverbrauch zu vermeiden.

9. BEDIENUNG

- Für die Wiedergabe muss der Schalter **ON/OFF** auf **ON** gedrückt sein.
- Wenn das Gerät vom Netz getrennt ist, drücken Sie nach Gebrauch den Schalter **ON/OFF** auf **OFF**. So vermeiden Sie unnötigen Stromverbrauch.
- Um das Gerät vom Netz zu trennen, ziehen Sie den Netzstecker aus der Steckdose.
- Nach ca. 15 Minuten ohne Signal schaltet sich das Gerät automatisch in den Stromsparmodus.
- Aus dem Stromsparmodus schalten Sie das Gerät durch Drehen des linken Drehreglers ein. Drehen Sie den Drehregler auf die Position  und drehen danach auf die gewünschte Betriebsart *FM* (Radio),  (Bluetooth) oder *AUX*.

9.1 IN STANDBY SCHALTEN

- Durch Drehen des Reglers auf die Position  schalten Sie das Gerät in Standby.

9.2 BETRIEBSART WÄHLEN

- Drehen Sie bei eingeschaltetem Gerät den linken Drehregler, um zwischen den Betriebsarten *FM* (Radio),  (Bluetooth) und *AUX* zu wählen.

9.3 LAUTSTÄRKE REGELN

- Mit dem rechten Drehregler – **VOLUME +** stellen Sie die Lautstärke leiser/lauter.

10. RADIO

- Wählen Sie mit dem linken Drehregler die Betriebsart Radio (*FM*).

10.1 SENDER EINSTELLEN

Auf dem Display können Sie die eingestellte Frequenz ablesen.

- Drehen Sie die Stabantenne. Probieren Sie verschiedene Positionen aus, um die UKW-Empfangsqualität zu verbessern und verändern Sie ggf. den Standort des Gerätes.
- Drücken Sie ca. 1 Sekunde die Taste **TUN – / PR –** oder **TUN + / PR +**, um den automatischen Suchlauf zu aktivieren. Der Suchlauf endet beim ersten Sender mit ausreichend starkem Signal.

10.2 SENDER SPEICHERN/AUFRUFEN

Sie können bis zu 20 UKW-Sender speichern.

Automatische Sendersuche



Die automatische Sendersuche (**AMS**) sucht und speichert automatisch die ersten 20 Sender mit ausreichendem Empfang.

1. Wählen Sie mit dem linken Drehregler die Betriebsart Radio (*FM*).
2. Drücken Sie gleichzeitig für ca. 5 Sekunden die Tasten **TUN – / PR –** und **TUN + / PR + (AMS)**. Die Sendersuche beginnt und die ersten 20 gefundenen Sender werden automatisch mit aufsteigender Frequenz auf den Programmplätzen 1 bis 20 gespeichert. Der Sender auf dem ersten Programmplatz wird automatisch wiedergegeben.

Gespeicherte Sender aufrufen

- Drücken Sie die Taste **TUN – / PR –** oder **TUN + / PR +**, um die gespeicherten Sender aufzurufen.

11. BLUETOOTH-VERBINDUNG

1. Wählen Sie mit dem linken Drehregler die Betriebsart , um auf die Betriebsart Bluetooth (*bt*) umzuschalten. Ein akustisches Signal ertönt und im Display blinkt das Symbol .
2. Schalten Sie das Abspielgerät (z. B. Smartphone) ein und starten Sie dort die Bluetooth-Verbindung. Das Abspielgerät sollte nun die Gerätekenung „BSR xxx“ empfangen.
3. Stellen Sie am Abspielgerät die Verbindung zum Baustellenradio her. Im Falle einer Passwortabfrage geben Sie „0000“ ein. Beide Geräte sind nun miteinander verbunden. Das Symbol  leuchtet.
4. Starten Sie nun am Abspielgerät die Wiedergabe eines Musiktitels. Der Ton wird vom Baustellenradio wiedergegeben.
5. Mit den Tasten **TUN – / PR –** und **TUN + / PR +** wählen Sie die Musiktitel.

HINWEISE:

- Abspielgeräte speichern u. U. die Kennung des Gerätes. Bei einem erneuten Verbindungsaufbau entfällt dann ggf. bei aktivierter Bluetooth-Funktion das manuelle Herstellen der Verbindung.
- Geht während der Wiedergabe am Smartphone ein Anruf ein, wird die Wiedergabe unterbrochen. Das Gespräch wird nicht über die Lautsprecher wiedergegeben. Nach Beenden des Telefonats wird die Wiedergabe fortgesetzt.

Verbindung trennen

Trennen Sie die Bluetooth-Verbindung, indem Sie die Funktion Bluetooth am Abspielgerät ausschalten.

12. REINIGUNG / LAGERUNG



GEFAHR! Trennen Sie das Gerät vor dem Reinigen vom Netz. Achten Sie darauf, dass keine Flüssigkeit in das Gerät eindringt.

VORSICHT: Lösungsmittel, Spiritus, Verdünnungen usw. dürfen nicht verwendet werden, sie können die Oberfläche des Gerätes beschädigen.

- Verwenden Sie keine ätzenden oder scheuernden Reinigungsmittel. Diese könnten die Oberfläche des Gerätes beschädigen.
- Reinigen Sie das Gerät mit einem feuchten Tuch.
- Lagern Sie das Gerät an einem trockenen und staubgeschützten Ort. Laden Sie vor dem Lagern den Akku vollständig auf, um eine Tiefentladung und bleibende Beschädigung des Akkus zu vermeiden.

13. PROBLEMLÖSUNGEN

Sollte Ihr Gerät einmal nicht wie gewünscht funktionieren, gehen Sie bitte erst diese Checkliste durch. Vielleicht ist es nur ein kleines Problem, das Sie selbst beheben können.



GEFAHR! Versuchen Sie auf keinen Fall, das Gerät selbstständig zu reparieren.

Fehler	Mögliche Ursachen / Maßnahmen
Das Gerät lässt sich nicht einschalten.	Ist das Netzkabel richtig angeschlossen? Überprüfen Sie den Anschluss.
	Ist der Akku geladen?
Kein Ton	Ist die Lautstärke heruntergeregelt?
	Sind angeschlossene Geräte eingeschaltet (z. B. MP3-Player)?
	Ist die Lautstärke am Abspielgerät zu niedrig eingestellt?
	Ist die richtige Betriebsart gewählt?
	Bluetooth: - Ist am Abspielgerät Bluetooth aktiviert? - Ist das Abspielgerät bei einem anderen Gerät angemeldet?
Wurde die Wiedergabe unterbrochen?	
Schlechter Radioempfang	Ist die Stabantenne richtig ausgerichtet?
Störgeräusche während des Betriebes	Bei evtl. auftretenden Störgeräuschen entfernen Sie ggf. Mobiltelefone, Tablets oder andere Geräte mit Funkwellenbetrieb aus der näheren Umgebung des Baustellenradios.
Unerklärliche Fehlfunktionen	Den Schalter ON/OFF auf OFF drücken und Netzstecker ziehen. Netzstecker nach ca. 5 Sekunden einstecken und den Schalter ON/OFF auf ON drücken.

Wenn Sie den Fehler nicht beheben können, wenden Sie sich an unsere Hotline:

00 800 1300 1400

(Montag bis Freitag, 8.00 bis 18.00 Uhr / kostenlos aus dem Festnetz, sowie den Mobilfunknetzen)

oder per E-mail an:

blaupunkt-service-de@teknihall.de

14. ENTSORGEN

Der in diesem Gerät integrierte Akku darf nicht in den Hausmüll. Der Akku muss zusammen mit dem Gerät sachgerecht über einen Wertstoffhof entsorgt werden. Die Verpackung bewahren Sie nach Möglichkeit bis zum Ablauf der Garantiezeit auf. Danach entsorgen Sie sie bitte umweltgerecht. Das Gerät darf nicht im normalen Hausmüll entsorgt werden. Das Gerät muss – gemäß der Entsorgungsrichtlinie 2012/19/EU – einer geordneten Entsorgung zugeführt werden. Kunststoffe und Elektroteile müssen einer Wiederverwertung zugeführt werden. Geben Sie das Altgerät an einer Sammelstelle für Elektroschrott oder einem Wertstoffhof ab. Wenden Sie sich für nähere Auskünfte an Ihr örtliches Entsorgungsunternehmen oder Ihre kommunale Verwaltung.



15. TECHNISCHE DATEN

Elektrische Daten	
Netzspannung:	230 V ~ 50 Hz
Akkubetrieb:	7,2 V --- , 2200 mAh
Leistungsaufnahme: In Standby:	Maximal ca. 13 W < 0,5 W
Ton	
Audioausgangsleistung:	5 W (RMS)
System	
UKW (FM):	87,5 – 108 MHz
Abspielbare Formate:	MP3, WMA
Bluetooth:	Bluetooth v4.2 (A2DP, AVRCP)
Frequenzbereich:	2402 – 2480 MHz
Sendeleistung:	Maximal 2,5 mW
Reichweite:	bis zu 10 m
Anschlüsse	
AUX:	Eingang: 1x Ø 3,5 mm Klinenstecker
Allgemeines	
Schutzart:	IPX5 (mit korrekt verschlossenen Öffnungen Schutz gegen Strahlwasser)
Abmessungen (B x T x H):	ca. 198 x 188 x 274 mm
Gewicht:	ca. 2,5 kg
Umgebungsbedingungen:	Betriebstemperatur: 5 °C – 35 °C Luftfeuchtigkeit: 40 % bis 80 % relativ

Technische Änderungen vorbehalten.