









-  **Anleitung**
-  **Instructions for use**
-  **Mode d'emploi**
-  **Istruzioni per l'uso**
-  **Manual de instrucciones**
-  **Handleiding**
-  **Bruksanvisning**
-  **Instrukcja**



Bitte lesen Sie diese Anleitung vor Inbetriebnahme des LED-Trafos sorgfältig durch.

ACHTUNG: Die Nichtbeachtung der hier aufgeführten Sicherheits- und Gebrauchshinweise kann zu schweren Unfällen, Personen- und Sachschäden führen.

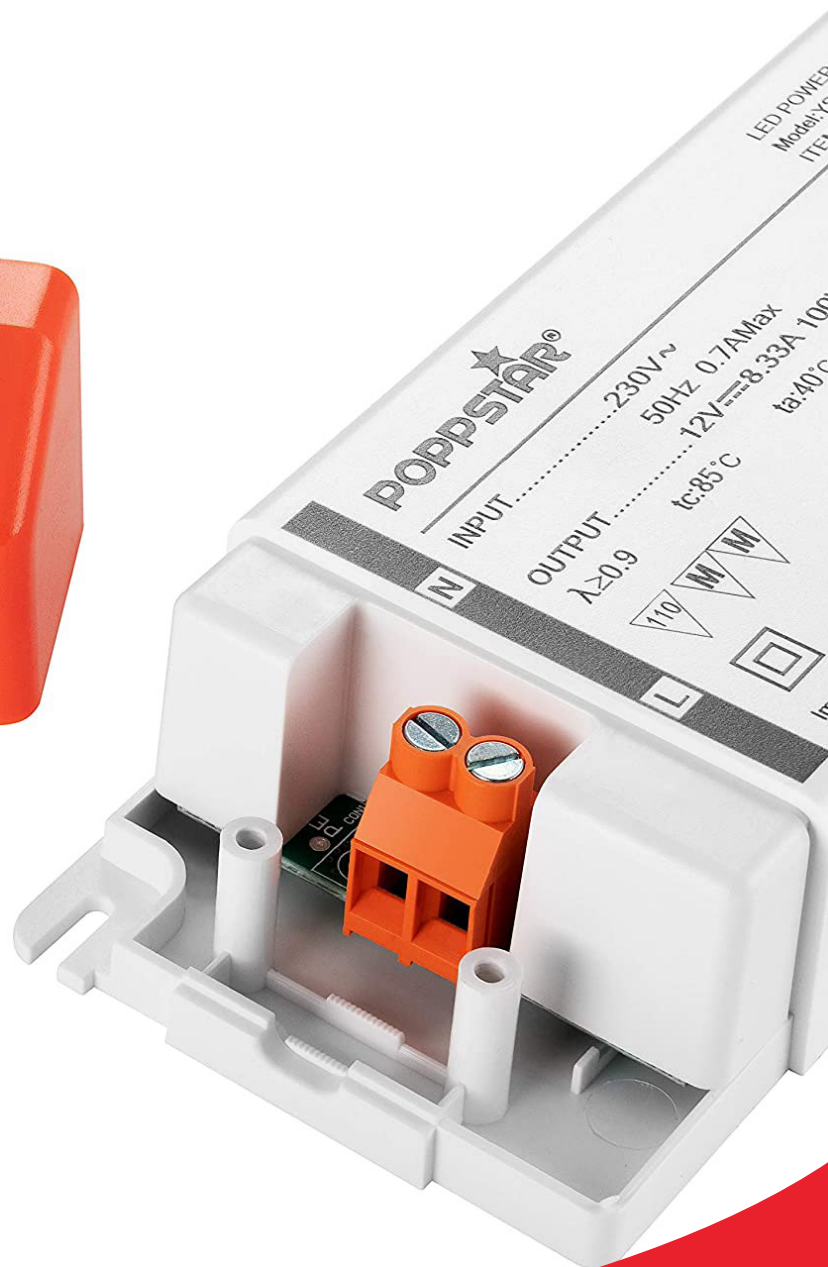
Lieferumfang

LED-Transformator, Beiblatt mit Link zur Bedienungsanleitung

Technische Daten

Modell	1010372	1010373	1010374	1010375	1010376
Eingang	220 - 240 V~ AC 50Hz max. 0,1 A	220 - 240 V~ AC 50Hz max. 0,2 A	220 - 240 V~ AC 50Hz max. 0,3 A	220 - 240 V~ AC 50Hz max. 0,3 A	220 - 240 V~ AC 50Hz max. 0,4 A
Ausgang	12 V DC 0,5 A 6 W	12 V DC 1,25 A 15 W	12 V DC 1,66 A 20 W	12 V DC 2,5 A 30 W	12 V DC 5 A 60 W
Luftfeuchtigkeit	20 - 90 %				
Temperatur	Betrieb: -10 bis +40°C / Lagerung: -20 bis +60°C				
Schutzklasse	II				
Schutzart	IP 20				
Lebensdauer	> 30.000 h (bei 40 °C)				
Effizienz (bei 230V / Volllast)	73 %	78 %	80 %	83 %	87 %
Primärkabel	2x 0,75 mm ²				
Sekundärkabel	24 AWG	22 AWG	22 AWG	20 AWG	18 AWG
Maße (mm)	67,5 x 31 x 21	90 x 40,5 x 24	120 x 42 x 20	147 x 48 x 24,5	186 x 64 x 22
Gewicht (g)	40	65	95	145	222

Modell	1010535	1010536	1010537	1010538	1010539
Eingang	220 - 240 V~ AC 50Hz max. 0,2 A	220 - 240 V~ AC 50Hz max. 0,4 A	220 - 240 V~ AC 50Hz max. 0,7 A	220 - 240 V~ AC 50Hz max. 0,7 A	220 - 240 V~ AC 50Hz max. 1,0 A
Ausgang	24 V DC 0,625 A 15 W	24 V DC 2,5 A 60 W	12 V DC 8,33 A 100 W	24 V DC 4,16 A 100 W	12 V DC 12,5 A 150 W
Luftfeuchtigkeit	20 - 90 %				
Temperatur	Betrieb: -10 bis +40°C / Lagerung: -20 bis +60°C				
Schutzklasse	II				
Schutzart	IP 20				
Lebensdauer	> 30.000 h (bei 40 °C)				
Effizienz (bei 230V / Volllast)	79 %	80 %	87 %	87 %	87 %
Primärkabel	2x 0,75 mm ²				
Sekundärkabel	24 AWG	20 AWG	16 AWG	18 AWG	16 AWG
Maße (mm)	90 x 40,5 x 24	186 x 64 x 22	180 x 66,5 x 32,5	180 x 66,5 x 32,5	205 x 71 x 35
Gewicht (g)	65	225	340	330	580

Produktbeschreibung

Der Poppstar LED-Trafo ist ein Spannungstransformator, der Netzspannung in Niederspannung umwandelt und z.B. in Möbeln verwendet werden kann. Er zeichnet sich durch eine konstante Ausgangsspannung aus. Seine kompakte Bauart macht ihn an vielen Stellen im Haus einsetzbar.

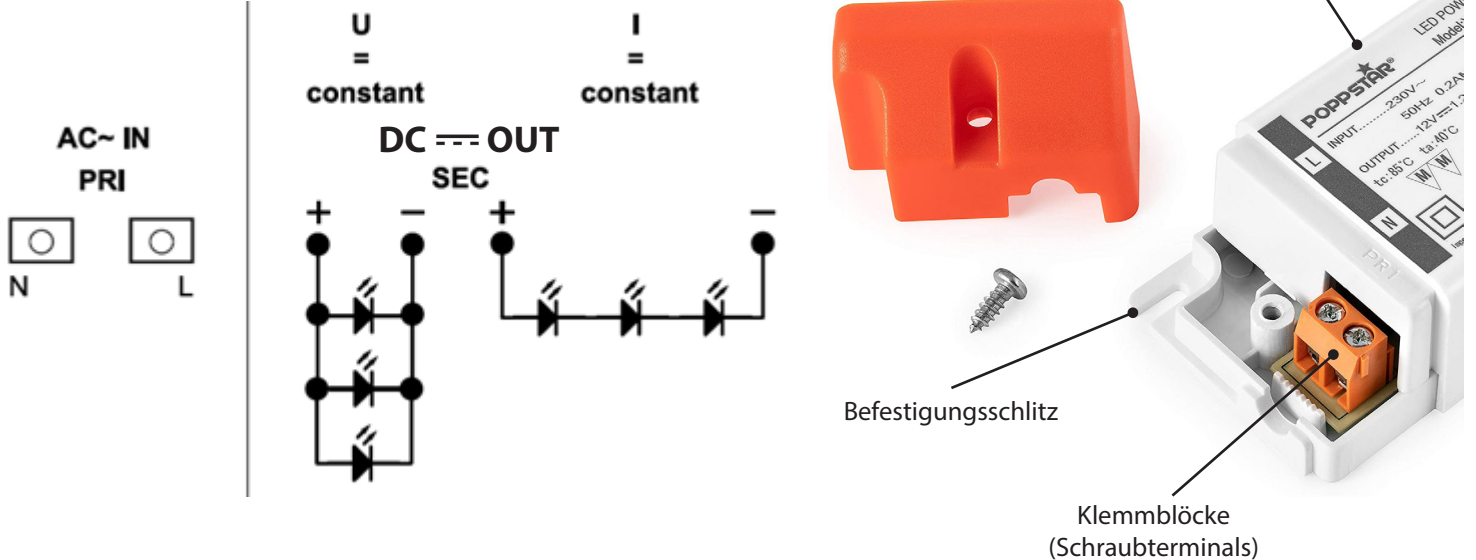
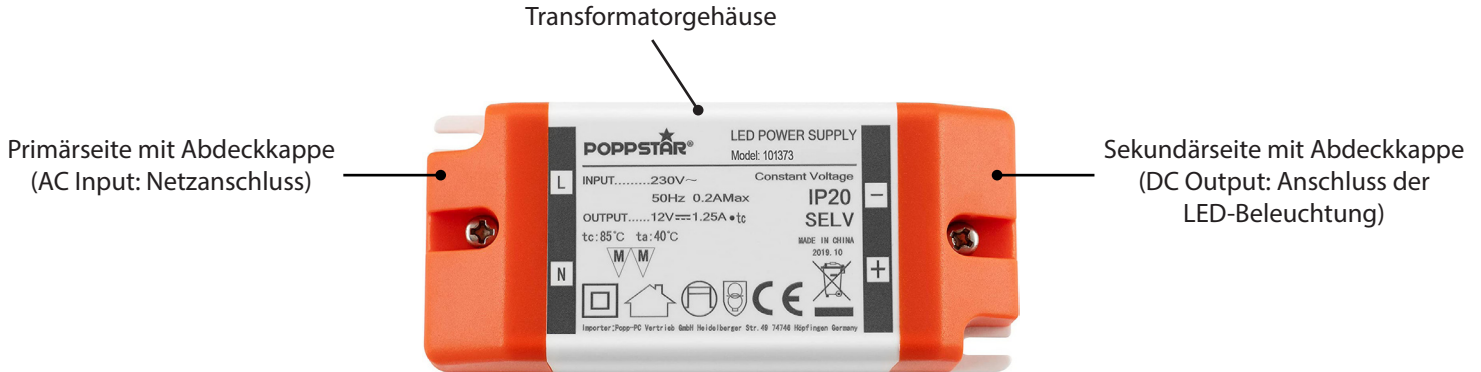

Warnhinweise

- ACHTUNG Lebensgefahr: Kontakt zu Netzspannungen vermeiden.
- ACHTUNG Kurzschlussgefahr: Niemals Gegenstände in Gehäuseschlitze oder Anschlussbuchsen stecken.
- ACHTUNG Brandgefahr: Die Wahl einer nicht geeigneten Betriebsspannung kann zu schweren Schäden am Transformator und den angeschlossenen Leuchtmitteln führen!
- Produkt hat keinen Netzschalter: Zur schnellen Entfernung im Notfall deshalb nur an gut zugänglichen Stellen installieren.
- Produkt für Kinder unzugänglich aufbewahren.
- Produkt und Zubehör nicht verändern oder demontieren.
- Niemals das Gehäuse öffnen.
- Produkt niemals abdecken.
- Produkt niemals extremen Belastungen wie Hitze/Kälte, Nässe, direkter Sonneneinstrahlung, Mikrowellen oder mechanischem Druck aussetzen.
- Defekte Produkte niemals selbst reparieren – bitte wenden Sie sich an unseren technischen Support.
- Produkt nur in trockenen Innenräumen verwenden.

Hinweise zum Gebrauch

1. Vergleichen Sie die technischen Daten auf allen verwendeten Produkten und stellen Sie die Kompatibilität sicher (Daten müssen übereinstimmen oder im angegebenen Bereich liegen).
2. Beachten Sie vor der Installation die Sicherheitshinweise!
3. Schalten Sie die Sicherung ab und kontrollieren Sie mit einem Spannungsprüfer, ob die zu verdrahtenden Leitungen wirklich spannungsfrei sind.
4. Lassen Sie bei der Montage in alle Richtungen 50 mm Platz um den Transformator.
5. Schließen Sie zuerst den Sekundärstromkreis (Output) an, nachdem Sie die Abdeckkappe entfernt haben (nicht notwendig bei Art.-Nr. 1010372).
6. Auf der Sekundärseite liegen nun die beiden Klemmböcke mit markierter Polarität frei.
7. Schließen Sie Ihre LEDs in richtiger Polarität an die Klemmböcke im Sekundärkreis an.
Um die Gesamtleistung (P in Watt) Ihrer Leuchtmittelkombination zu errechnen, multipliziert man die Stromaufnahme des Leuchtmittels (I in Ampere) mit dessen Spannung (U in Volt). Dabei gilt $P=U \cdot I$. In Parallelschaltungen bleibt die Spannung (U) konstant.
8. Wenn alle Verbraucher sekundärseitig richtig angeschlossen sind, schließen Sie die Primärseite (Input) über die Klemmböcke N und L an das Stromnetz an.
9. Befestigen Sie die Abdeckkappen wieder und schrauben Sie sie fest (nicht notwendig bei Art.-Nr. 1010372).
10. Fixieren Sie das Produkt mit den 2 Befestigungsschlitzen auf trockenem, festem und sicherem Untergrund.
11. Schalten Sie die Sicherung wieder an.
Der Spannungstransformator funktioniert, sobald primärseitig Spannung anliegt. Er besitzt keinen eigenen „Ein/Aus“-Schalter und ist wartungsfrei.

Haftung

Die Popstar GmbH haftet nicht für Personen- oder Sachschäden, die durch unsachgemäße Installation, Bedienung oder Wartung entstanden sind.

Entsorgungshinweise



Produkt:

Elektrische und elektronische Geräte dürfen nach der europäischen WEEE Richtlinie nicht mit dem Hausmüll entsorgt werden. Deren Bestandteile müssen getrennt der Wiederverwertung oder Entsorgung zugeführt werden, weil giftige und gefährliche Bestandteile bei unsachgemäßer Entsorgung die Gesundheit und Umwelt nachhaltig schädigen können.

Sie sind als Verbraucher nach dem Elektroggesetz (ElektroG) verpflichtet, elektrische und elektronische Geräte am Ende ihrer Lebensdauer an den Hersteller, die Verkaufsstelle oder an dafür eingerichtete, öffentliche Sammelstellen kostenlos zurückzugeben. Einzelheiten dazu regelt das jeweilige Landesrecht. Das Symbol auf dem Produkt, der Betriebsanleitung und/oder der Verpackung weist auf diese Bestimmungen hin. Mit dieser Art der Stofftrennung, Verwertung und Entsorgung von Altgeräten leisten Sie einen wichtigen Beitrag zum Schutz unserer Umwelt.



Verpackung:





Verpackungen können kostenlos in den entsprechenden Sammelstellen entsorgt werden - Papier in der Papiertonne, Kunststoffe im gelben Sack und Glas im Altglas-Container.



EG-Konformitätserklärung

Mit dem CE Zeichen erklärt die Popstar GmbH, dass das Produkt die grundlegenden Anforderungen und Richtlinien der europäischen Bestimmungen erfüllt.

Weitere Symbole auf dem Produkt

Schutzisolierung: Schutzklasse II	
Nur zur Verwendung im Innenbereich	
Unabhängiges Betriebsgerät	
Kurzschlussfester Sicherheitstransformator (mit Sicherung und Thermoschutz)	
Safety Extra Low Voltage (Schutzkleinspannung)	SELV

Kontakt

Poppstar GmbH
Heidelbergerstraße 49
74746 Höpfingen
Deutschland

E-Mail: info@poppstar.eu
Tel: +49 6283 21570-27 (Mo.- Fr. 14 - 17 Uhr)
Live-Chat: www.poppstar.eu (Mo.- Fr. 8 - 17 Uhr)

Druckfehler und Änderungen an Gerät, Verpackung und Produktdokumentation vorbehalten.

Please read this manual carefully before using the LED transformer.

ATTENTION: Failure to comply with the safety instructions and the instructions for use listed here may result in serious accidents, personal injury and material damage.

Includes

LED transformer, additional sheet linked with the manual

Specifications

Model	1010372	1010373	1010374	1010375	1010376
Input	220 - 240 V~ AC 50Hz max. 0,1 A	220 - 240 V~ AC 50Hz max. 0,2 A	220 - 240 V~ AC 50Hz max. 0,3 A	220 - 240 V~ AC 50Hz max. 0,3 A	220 - 240 V~ AC 50Hz max. 0,4 A
Output	12 V DC 0,5 A 6 W	12 V DC 1,25 A 15 W	12 V DC 1,66 A 20 W	12 V DC 2,5 A 30 W	12 V DC 5 A 60 W
Humidity	20 - 90 %				
Temperature	Operating: -10 to +40°C / Storage: -20 to +60°C				
Appliance class	II				
IP code	IP 20				
Lifespan	> 30.000 h (at 40 °C)				
Efficiency (at 230V / full load)	73 %	78 %	80 %	83 %	87 %
Primary cable	2x 0,75 mm ²				
Secondary cable	24 AWG	22 AWG	22 AWG	20 AWG	18 AWG
Dimensions (mm)	67,5 x 31 x 21	90 x 40,5 x 24	120 x 42 x 20	147 x 48 x 24,5	186 x 64 x 22
Weight (g)	40	65	95	145	222

Model	1010535	1010536	1010537	1010538	1010539
Input	220 - 240 V~ AC 50Hz max. 0,2 A	220 - 240 V~ AC 50Hz max. 0,4 A	220 - 240 V~ AC 50Hz max. 0,7 A	220 - 240 V~ AC 50Hz max. 0,7 A	220 - 240 V~ AC 50Hz max. 1,0 A
Output	24 V DC 0,625 A 15 W	24 V DC 2,5 A 60 W	12 V DC 8,33 A 100 W	24 V DC 4,16 A 100 W	12 V DC 12,5 A 150 W
Humidity	20 - 90 %				
Temperature	Operating: -10 to +40°C / Storage: -20 to +60°C				
Appliance class	II				
IP code	IP 20				
Lifespan	> 30.000 h (at 40 °C)				
Efficiency (at 230V / full load)	79 %	80 %	87 %	87 %	87 %
Primary cable	2x 0,75 mm ²				
Secondary cable	24 AWG	20 AWG	16 AWG	18 AWG	16 AWG
Dimensions (mm)	90 x 40,5 x 24	186 x 64 x 22	180 x 66,5 x 32,5	180 x 66,5 x 32,5	205 x 71 x 35
Weight (g)	65	225	340	330	580

Product description

The Popstar LED Transformer is a voltage transformer that converts mains voltage into low voltage and is used e.g. in furniture. It is characterised by a constant output voltage. Its compact design makes it suitable to use in many places around the house.

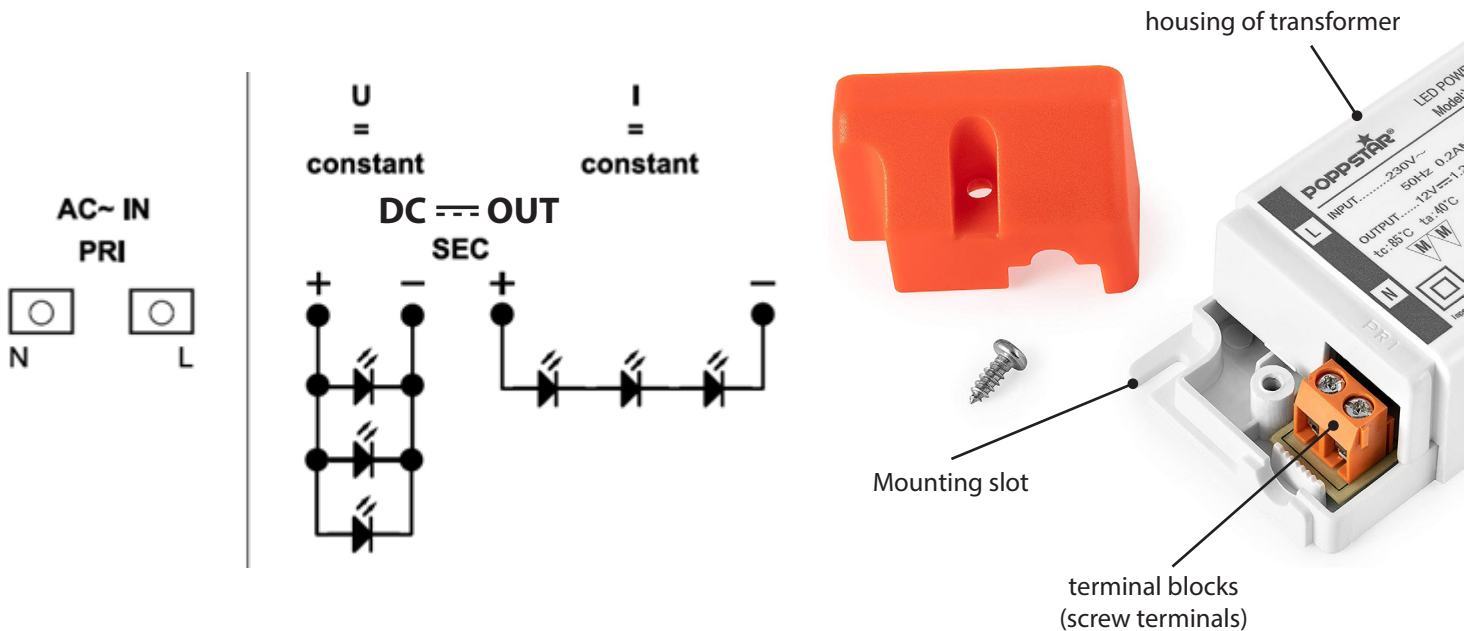
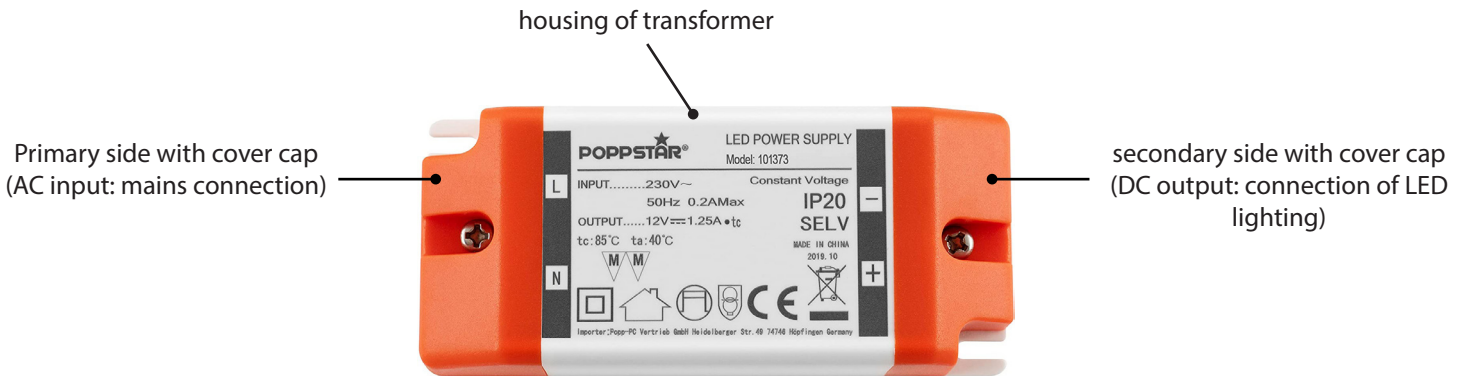

Safety instructions

- WARNING: Danger! Avoid contact with mains voltages.
- WARNING: Short-circuit hazard! Never insert objects into housing slots or sockets.
- WARNING: Fire hazard! Selecting an unsuitable operating voltage may cause serious damage to the transformer and the connected lighting!
- Product has no mains switch: To remove quickly in an emergency, only install in easily accessible places.
- Keep the product out of reach of children.
- Do not modify or dismantle the product or accessories.
- Never open the housing.
- Never cover the product.
- Never expose the product to extreme circumstances such as heat, cold, moisture, direct sunlight, microwaves or mechanical pressure.
- Never repair broken products yourself. Please contact our technical support.
- Only use the product in dry indoor areas.

Instructions for use

1. Compare the technical information (specifications) on all products you would like to connect the transformer to and make sure they are compatible (specifications must match or be within the specified range).
2. Read the safety instructions before installing the product!
3. Switch off the fuse and check with a voltage tester whether the wires to be connected are completely voltage-free.
4. Leave about 50 mm space around the transformer in all directions when installing.
5. Connect the secondary circuit (output) first after removing the cover cap (not necessary for product 1010372).
6. On the secondary side, the two terminal blocks with marked polarity are now exposed.
7. Connect your LEDs in the correct polarity to the terminal blocks in the secondary circuit.
*To calculate the total power (P in watts) of your LEDs, multiply the current consumption of the LEDs (I in amperes) by its voltage (U in volts). Formula $P=U*I$ applies here. In parallel circuits, the voltage (U) remains constant.*
8. When all devices on the secondary side are correctly wired, connect the primary side (input) to the mains via the terminal blocks N and L.
9. Replace the cover caps and screw them on tightly (not necessary for product 1010372).
10. Secure the product with the 2 mounting slots on a dry and firm surface.
11. Switch the fuse back on.
The voltage transformer works as soon as there is voltage on the primary side. It does not have its own on/off switch and is maintenance-free.

Liability

Poppstar GmbH is not liable for personal injury or property damage caused by incorrect installation, use or maintenance.

Instructions for disposal

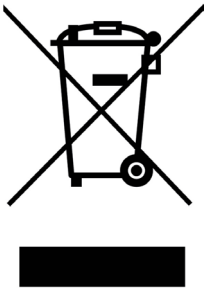

Product:

According to the European WEEE Directive, electrical and electronic equipment must not be disposed of with regular household waste. Their components must be recycled or disposed of separately because toxic and hazardous components can cause permanent damage to health and to the environment if disposed incorrectly.

As a consumer, you are obliged under the Electrical and Electronic Equipment Act (ElektroG) to return electrical and electronic equipment free of charge at the end of its service life to the manufacturer, the outlet or the public collection points set up for this purpose. Details are regulated by the applicable national law. The symbol on the product, the instructions for use and/or the packaging indicates these regulations. By separating, recycling and disposing of old appliances in this way, you are making an important contribution to protecting our environment.



Packaging:





Packaging can be disposed of free of charge at the appropriate collection points: paper in the paper bin, plastics in the plastic bin and glass in the correct glass container.



EC Declaration of Conformity

By means of the CE symbol, Poppstar GmbH declares that the product complies with the basic requirements and directives of the European regulations.

Additional symbols on the product

Protective insulation: Appliance class II	
For indoor use only	
Independent operating device	
Short-circuit proof safety transformer (with fuse and thermal protection)	
Safety Extra Low Voltage	SELV

Contact

Poppstar GmbH
Heidelbergerstraße 49
74746 Höpfingen
Germany

E-Mail: info@poppstar.eu
Tel: +49 (0)6283 21570-27 (Mo.- Fr. 2 PM - 5 PM)
Live chat: www.poppstar.eu (Mo.- Fr. 8 AM- 5 PM)

Misprints and changes to the product, packaging and product documentation reserved.

Veuillez lire attentivement ces instructions avant de mettre le transformateur LED en service.

ATTENTION: Le non-respect des consignes de sécurité et d'utilisation mentionnées ici peut entraîner des accidents graves, des blessures corporelles et des dommages matériels.

Contenu de la livraison

Transformateur LED, feuille annexe avec lien vers le mode d'emploi

Données techniques

Modèle	1010372	1010373	1010374	1010375	1010376
Entrée	220 - 240 V~ AC 50Hz max. 0,1 A	220 - 240 V~ AC 50Hz max. 0,2 A	220 - 240 V~ AC 50Hz max. 0,3 A	220 - 240 V~ AC 50Hz max. 0,3 A	220 - 240 V~ AC 50Hz max. 0,4 A
Sortie	12 V DC 0,5 A 6 W	12 V DC 1,25 A 15 W	12 V DC 1,66 A 20 W	12 V DC 2,5 A 30 W	12 V DC 5 A 60 W
Humidité	20 - 90 %				
Température	En service: -10 à +40°C / Stockage: -20 à +60°C				
Classe de protection	II				
Indice de protection	IP 20				
Durée de vie	> 30.000 h (à 40 °C)				
Efficacité (à 230V / charge maximale)	73 %	78 %	80 %	83 %	87 %
Câble primaire	2x 0,75 mm ²				
Câble secondaire	24 AWG	22 AWG	22 AWG	20 AWG	18 AWG
Dimensions (mm)	67,5 x 31 x 21	90 x 40,5 x 24	120 x 42 x 20	147 x 48 x 24,5	186 x 64 x 22
Poids (g)	40	65	95	145	222

Modèle	1010535	1010536	1010537	1010538	1010539
Entrée	220 - 240 V~ AC 50Hz max. 0,2 A	220 - 240 V~ AC 50Hz max. 0,4 A	220 - 240 V~ AC 50Hz max. 0,7 A	220 - 240 V~ AC 50Hz max. 0,7 A	220 - 240 V~ AC 50Hz max. 1,0 A
Sortie	24 V DC 0,625 A 15 W	24 V DC 2,5 A 60 W	12 V DC 8,33 A 100 W	24 V DC 4,16 A 100 W	12 V DC 12,5 A 150 W
Humidité	20 - 90 %				
Température	En service: -10 à +40°C / Stockage: -20 à +60°C				
Classe de protection	II				
Indice de protection	IP 20				
Durée de vie	> 30.000 h (à 40 °C)				
Efficacité (à 230V / charge maximale)	79 %	80 %	87 %	87 %	87 %
Câble primaire	2x 0,75 mm ²				
Câble secondaire	24 AWG	20 AWG	16 AWG	18 AWG	16 AWG
Dimensions (mm)	90 x 40,5 x 24	186 x 64 x 22	180 x 66,5 x 32,5	180 x 66,5 x 32,5	205 x 71 x 35
Poids (g)	65	225	340	330	580

Description du produit

Le transformateur LED Popstar est un transformateur de tension qui transforme la tension du réseau en basse tension et peut être utilisé par exemple dans les meubles. Il se caractérise par une tension de sortie constante. Sa conception compacte le rend utilisable dans de nombreux endroits de la maison.

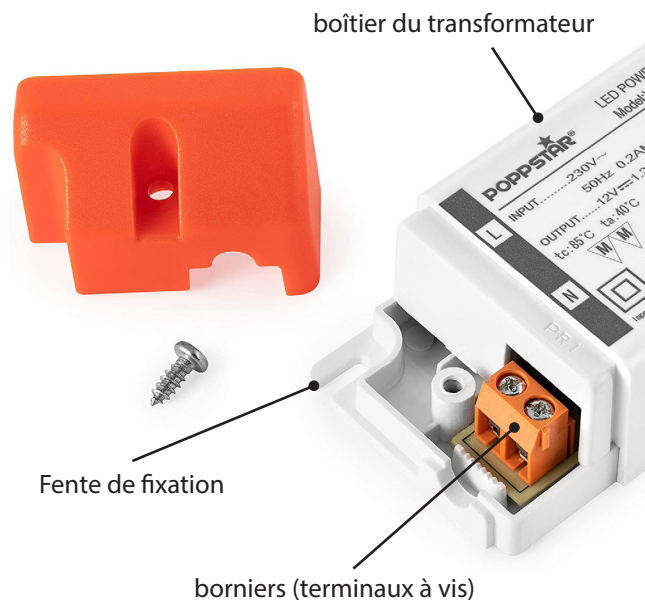
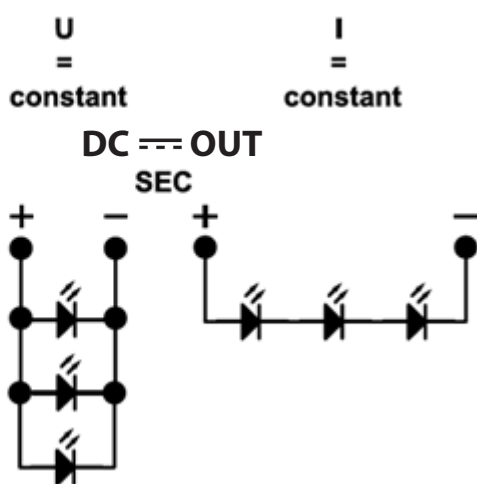
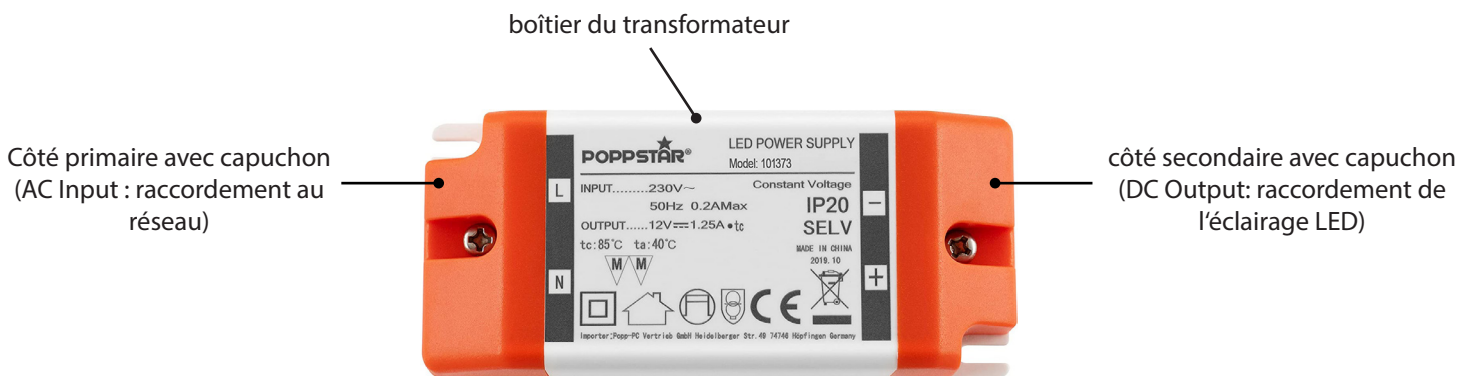

Avertissements

- ATTENTION Danger de mort: éviter tout contact avec les tensions du courant.
- ATTENTION Risque de court-circuit: ne jamais insérer d'objets dans les fentes du boîtier ou les prises de raccordement.
- ATTENTION Risque d'incendie : le choix d'une tension de service non appropriée peut entraîner de graves dommages pour le transformateur et les ampoules raccordées!
- Le produit n'a pas d'interrupteur secteur : pour le retirer rapidement en cas d'urgence, il faut donc l'installer à des endroits facilement accessibles.
- Conserver le produit hors de portée des enfants.
- Ne pas modifier ou démonter le produit et ses accessoires.
- Ne jamais ouvrir le boîtier.
- Ne jamais couvrir le produit.
- Ne jamais exposer le produit à des contraintes extrêmes telles que la chaleur/le froid, l'humidité, le rayonnement solaire direct, les micro-ondes ou la pression mécanique.
- Ne jamais réparer soi-même un produit défectueux - veuillez-vous adresser à notre support technique.
- N'utiliser le produit que dans des locaux intérieurs secs.

Remarques sur l'utilisation

1. Comparez les données techniques sur tous les produits utilisés et assurez-vous de leur compatibilité (les données doivent correspondre ou se situer dans la plage indiquée).
2. Avant l'installation, respectez les consignes de sécurité!
3. Désactivez le fusible et vérifiez à l'aide d'un testeur de tension si les câbles à raccorder sont vraiment hors tension.
4. Laissez un espace de 50 mm dans toutes les directions autour du transformateur lors du montage.
5. Branchez d'abord le circuit secondaire (output), après avoir retiré le couvercle de protection (pas nécessaire pour l'art. n° 1010372).
6. Sur le côté secondaire, les deux borniers avec la polarité marquée sont maintenant libres.
7. Branchez vos LEDs en respectant la polarité sur les borniers du circuit secondaire.
Pour calculer la puissance totale (P en watts) de votre combinaison d'ampoules, il faut multiplier le courant absorbé par l'ampoule (I en ampères) par sa tension (U en volts). On obtient ainsi $P=U \cdot I$. Dans les circuits parallèles, la tension (U) reste constante.
8. Après avoir correctement raccordé tous les consommateurs du côté secondaire, raccordez le côté primaire (Input) au réseau électrique via les borniers N et L.
9. Refixez les capuchons et vissez-les à fond (pas nécessaire pour l'art. n° 1010372).
10. Fixez le produit avec les 2 trous de fixation sur une surface sèche, solide et bien stable.
11. Réactivez le fusible
Le transformateur de tension fonctionne dès qu'il y a une tension du côté primaire. Il ne possède pas d'interrupteur „marche/arrêt“ et ne nécessite pas d'entretien.

Responsabilité

Popstar GmbH n'est pas responsable des dommages corporels ou matériels causés par une installation, une utilisation ou un entretien non conforme.

Instructions pour l'élimination des déchets

Produit:



Points de collecte sur www.quefairedemesdechets.fr
Privilégiez la réparation ou le don de votre appareil !

Selon la directive européenne DEEE, les appareils électriques et électroniques ne doivent pas être jetés avec les ordures ménagères. Leurs composants doivent être séparés pour être recyclés ou éliminés, car des composants toxiques et dangereux peuvent nuire durablement à la santé et à l'environnement s'ils ne sont pas éliminés correctement.

En tant que consommateur, vous êtes tenu, en vertu de la loi sur les équipements électriques et électroniques, de restituer gratuitement les appareils électriques et électroniques en fin de vie au fabricant, au point de vente ou à des points de collecte publics aménagés à cet effet. Les détails à ce sujet sont réglés par la législation nationale respective. Le symbole sur le produit, le mode d'emploi et/ou l'emballage indique ces dispositions. En triant, recyclant et éliminant de cette manière les appareils usagés, vous contribuez de manière importante à la protection de notre environnement.





**Emballage:**

Les emballages peuvent être éliminés gratuitement dans les points de collecte correspondants - le papier dans la poubelle à papier, les plastiques dans les sacs jaunes et le verre dans le conteneur pour verre usagé.

**Déclaration de conformité CE**

Avec le sigle CE, la société Poppstar GmbH déclare que le produit est conforme aux exigences et directives fondamentales des dispositions européennes.

Autres symboles sur le produit

ISOLATION: Classe de protection II	
Uniquement pour une utilisation à l'intérieur	
Appareil de fonctionnement indépendant	
Transfo de sécurité protégé contre les courts-circuits (avec fusible et protection thermique)	
Safety Extra Low Voltage (très basse tension de sécurité)	SELV

Contact

Poppstar GmbH
Heidelbergerstraße 49
74746 Höpfingen
Allemagne

E-Mail: info@popstar.eu
Tél.: +49 (0)6283 21570-27 (lun.-ven. 14 - 17 heures)
Chat en direct : www.popstar.eu (du lundi au vendredi de 8 à 17 heures)

Sous réserve de fautes d'impression et de modifications du dispositif, de l'emballage et de la documentation du produit.

Leggere attentamente e completamente le istruzioni prima della messa in esercizio del trasformatore LED.

AVVERTENZA: Non osservare le istruzioni di sicurezza e di funzionamento contenute nel presente documento può provocare gravi incidenti, lesioni personali e danni alla proprietà

Compreso nella fornitura

Trasformatore LED, allegato con il link alle istruzioni per l'uso

Dati tecnici

Modello	1010372	1010373	1010374	1010375	1010376
Ingresso	220 - 240 V~ CA 50Hz max. 0,1 A	220 - 240 V~ CA 50Hz max. 0,2 A	220 - 240 V~ CA 50Hz max. 0,3 A	220 - 240 V~ CA 50Hz max. 0,3 A	220 - 240 V~ CA 50Hz max. 0,4 A
Uscita	12 V DC 0,5 A 6 W	12 V DC 1,25 A 15 W	12 V DC 1,66 A 20 W	12 V DC 2,5 A 30 W	12 V DC 5 A 60 W
Umidità	20 - 90 %				
Temperatura	funzionamento: -10 a +40°C / stoccaggio: -20 a +60°C				
Classe di isolamento	II				
Grado di protezione IP	IP 20				
Durata	> 30.000 h (a 40 °C)				
Efficienza (a 230V / pieno carico)	73 %	78 %	80 %	83 %	87 %
Cavo primario	2x 0,75 mm ²				
Cavo secondario	24 AWG	22 AWG	22 AWG	20 AWG	18 AWG
Dimensioni (mm)	67,5 x 31 x 21	90 x 40,5 x 24	120 x 42 x 20	147 x 48 x 24,5	186 x 64 x 22
Peso (g)	40	65	95	145	222

Modello	1010535	1010536	1010537	1010538	1010539
Ingresso	220 - 240 V~ CA 50Hz max. 0,2 A	220 - 240 V~ CA 50Hz max. 0,4 A	220 - 240 V~ CA 50Hz max. 0,7 A	220 - 240 V~ CA 50Hz max. 0,7 A	220 - 240 V~ CA 50Hz max. 1,0 A
Uscita	24 V DC 0,625 A 15 W	24 V DC 2,5 A 60 W	12 V DC 8,33 A 100 W	24 V DC 4,16 A 100 W	12 V DC 12,5 A 150 W
Umidità	20 - 90 %				
Temperatura	funzionamento: -10 a +40°C / stoccaggio: -20 a +60°C				
Classe di isolamento	II				
Grado di protezione IP	IP 20				
Durata	> 30.000 h (a 40 °C)				
Efficienza (a 230V / pieno carico)	79 %	80 %	87 %	87 %	87 %
Cavo primario	2x 0,75 mm ²				
Cavo secondario	24 AWG	20 AWG	16 AWG	18 AWG	16 AWG
Dimensioni (mm)	90 x 40,5 x 24	186 x 64 x 22	180 x 66,5 x 32,5	180 x 66,5 x 32,5	205 x 71 x 35
Peso (g)	65	225	340	330	580

Descrizione del prodotto

Il trasformatore LED Popppstar è un trasformatore a tensione costante che converte la tensione di rete in bassa tensione e può essere usato per esempio nei mobili. È caratterizzato da una tensione in uscita costante. Il suo design compatto lo rende utilizzabile in molti luoghi nella casa.

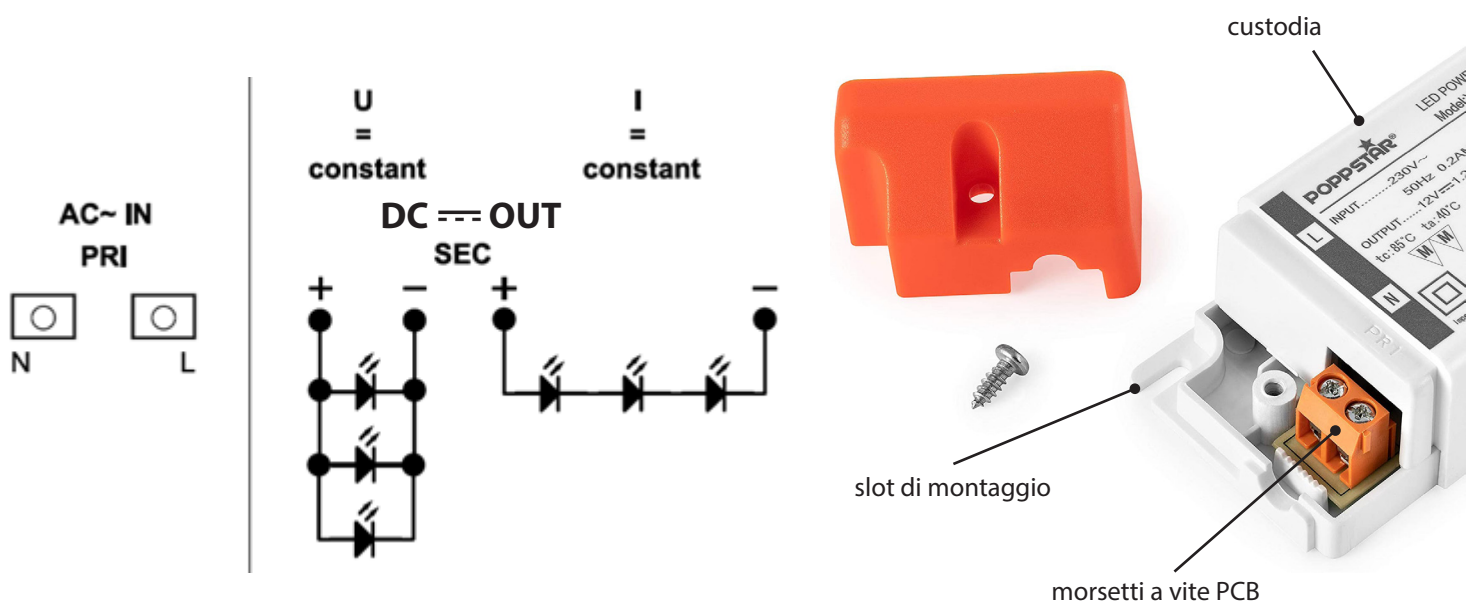
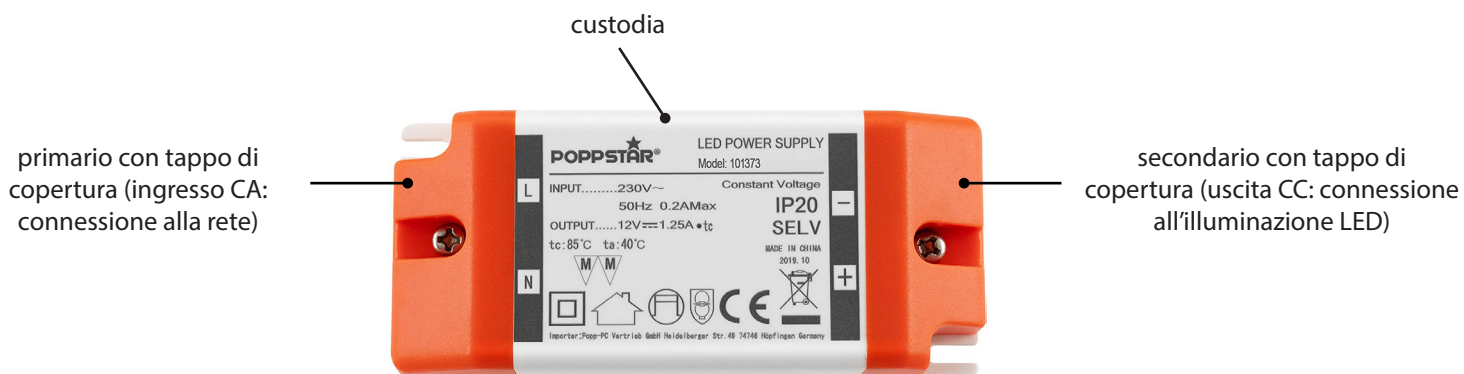

Avvertenze di sicurezza

- AVVERTENZA Pericolo di vita: evitare il contatto con le tensioni di rete.
- AVVERTENZA Pericolo di corto circuito: Non inserire mai oggetti nelle fessure di ventilazione o nelle prese di collegamento.
- AVVERTENZA Pericolo d'incendio: La selezione di una tensione di esercizio più alta di quella specificata può provocare gravi danni al dispositivo e all'alimentazione!
- Il prodotto non ha un interruttore di alimentazione: utilizzarlo solo in punti facilmente accessibili in modo da rimuoverlo rapidamente in caso di emergenza.
- Tenere il prodotto fuori dalla portata dei bambini.
- Non modificare il prodotto, parti o accessori del prodotto.
- Non aprire la custodia del prodotto.
- Non coprire il prodotto.
- Tenere il prodotto fuori da condizioni estreme, calore estremo e freddezza, umidità e luce diretta del sole, così come forni a microonde e pressione meccanica.
- Non riparare personalmente i prodotti difettosi, ma contattare il nostro supporto tecnico.
- Usare il prodotto solo nell'interno.

Istruzioni per l'installazione

1. Confrontare i dati tecnici di tutti i prodotti ed assicurarsi che siano compatibili tra loro (i dati devono essere identici o all'interno dell'intervallo specificato).
2. Prima dell'installazione, leggere attentamente le avvertenze di sicurezza!
3. Spegnerne il fusibile di rete e controllare con un tester che l'alimentazione elettrica in tutte le linee sia interrotta.
4. Durante l'installazione, lasciare 50 millimetri di spazio intorno a tutti i lati del trasformatore.
5. Collegare il circuito secondario (SEC) rimuovendo il tappo (non necessario con articolo n. 1010372).
6. Ora è possibile vedere i morsetti a vite PCB liberi sul lato secondario.
7. Collegare le luci a LED in polarità ai morsetti del circuito secondario.
*Per calcolare la potenza totale (P in Watt) della combinazione di illuminazione a LED, moltiplicare la corrente del LED (I in Ampere) con la sua tensione (U in Volt). Perciò questo vale: $P = U * I$. Nei circuiti paralleli, la tensione (U) rimane costante.*
8. Se tutti i LED sono collegati al lato secondario, collegare il circuito primario (PRI) con i morsetti N e L.
9. Rimontare i tappi e serrarli (non necessario con articolo n. 1010372).
10. Fissare il prodotto con i due slot di montaggio su una superficie asciutta e solida.
11. Riaccendere il fusibile di rete.
Il trasformatore di tensione funziona quando viene applicata una tensione sul lato primario. Non ha un proprio interruttore ed è esente da manutenzione.

Disclaimer

Popstar GmbH non si assume alcuna responsabilità per reclami in garanzia, reclami di responsabilità o lesioni personali o danni alla proprietà derivanti dall'installazione, il funzionamento o la manutenzione impropri del prodotto.

Avvertenza in materia di smaltimento degli apparecchi WEEE

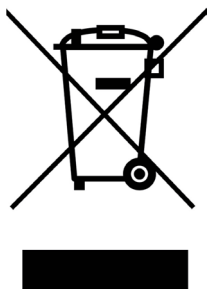

Prodotto:

Conformemente a quanto previsto dalle prescrizioni europee, le apparecchiature elettriche ed elettroniche dismessi non possono essere smaltiti unitamente agli altri rifiuti. I componenti delle apparecchiature devono essere riciclati o smaltiti separatamente, perché i componenti tossici e pericolosi possono causare danni duraturi alla salute e all'ambiente se smaltiti in modo improprio.

Come consumatore, è obbligato, in base alla direttiva 2012/19/UE sui rifiuti di apparecchiature elettriche ed elettroniche (RAEE), a restituire gratuitamente le apparecchiature elettriche ed elettroniche alla fine della loro vita utile al produttore, al punto di vendita o ai punti di raccolta pubblici allestiti per questo scopo. I dettagli sono regolati dalla rispettiva legge statale. Il simbolo sul prodotto, sulle istruzioni per l'uso e/o sull'imballaggio si riferisce a queste norme. Separando, riciclando e smaltendo le vecchie apparecchiature in questo modo, sta dando un importante contributo alla protezione del nostro ambiente.



Imballaggio:





Gli imballaggi possono essere smaltiti gratuitamente nei punti di raccolta appropriati (raccolta differenziata): la carta nei bidoni della carta, la plastica nella raccolta differenziata della plastica e il vetro nei cassonetti da raccolta vetro.



Dichiarazione CE

Usando il marchio CE, Popstar GmbH dichiara che il dispositivo è conforme ai requisiti di base ed alle linee guida delle normative Europee.

Simboli utilizzati

Classe di isolamento II	
Solo per l'uso interno	
Dispositivo operativo autonomo	
Trasformatore di sicurezza resistente al cortocircuito (con protezione contro un'eccessiva temperatura)	
Safety Extra Low Voltage (bassissima tensione di sicurezza)	SELV

Contatto

Popstar GmbH
Heidelbergerstraße 49
74746 Höpfingen
Germania

E-mail: info@popstar.eu
Tel: +49 (0)6283 21570-27 (lun.- ven. ore 14 - 17)
Chat: www.popstar.eu (lun.- ven. ore 8 - 17)

Salvo errori di stampa. Il dispositivo, l'imballaggio e la documentazione del prodotto sono soggetti a modifiche senza preavviso.

Por favor, lea todo el manual de instrucciones con atención antes de la utilización del transformador LED.

ADVERTENCIA: La inobservancia de las instrucciones de seguridad y funcionamiento aquí indicadas puede provocar accidentes graves, daños personales y materiales.

Volumen de suministro

Transformador para LED, hoja adicional con enlace al manual de instrucciones

Datos técnicos

Modelo	1010372	1010373	1010374	1010375	1010376
Voltaje de entrada	220 - 240 V~ AC 50Hz max. 0,1 A	220 - 240 V~ AC 50Hz max. 0,2 A	220 - 240 V~ AC 50Hz max. 0,3 A	220 - 240 V~ AC 50Hz max. 0,3 A	220 - 240 V~ AC 50Hz max. 0,4 A
Voltaje de salida	12 V DC 0,5 A 6 W	12 V DC 1,25 A 15 W	12 V DC 1,66 A 20 W	12 V DC 2,5 A 30 W	12 V DC 5 A 60 W
Humedad	20 - 90 %				
Temperatura	funcionamiento: -10 a +40°C / almacenaje: -20 a +60°C				
Clase de aislamiento	II				
Grado de protección IP	IP 20				
Vida útil	> 30.000 h (a 40 °C)				
Eficacia energética (a 230V / plena carga)	73 %	78 %	80 %	83 %	87 %
Cable primario	2x 0,75 mm ²				
Cable secundario	24 AWG	22 AWG	22 AWG	20 AWG	18 AWG
Dimensiones (mm)	67,5 x 31 x 21	90 x 40,5 x 24	120 x 42 x 20	147 x 48 x 24,5	186 x 64 x 22
Peso (g)	40	65	95	145	222

Modelo	1010535	1010536	1010537	1010538	1010539
Voltaje de entrada	220 - 240 V~ AC 50Hz max. 0,2 A	220 - 240 V~ AC 50Hz max. 0,4 A	220 - 240 V~ AC 50Hz max. 0,7 A	220 - 240 V~ AC 50Hz max. 0,7 A	220 - 240 V~ AC 50Hz max. 1,0 A
Voltaje de salida	24 V DC 0,625 A 15 W	24 V DC 2,5 A 60 W	12 V DC 8,33 A 100 W	24 V DC 4,16 A 100 W	12 V DC 12,5 A 150 W
Humedad	20 - 90 %				
Temperatura	funcionamiento: -10 a +40°C / almacenaje: -20 a +60°C				
Clase de aislamiento	II				
Grado de protección IP	IP 20				
Vida útil	> 30.000 h (a 40 °C)				
Eficacia energética (a 230V / plena carga)	79 %	80 %	87 %	87 %	87 %
Cable primario	2x 0,75 mm ²				
Cable secundario	24 AWG	20 AWG	16 AWG	18 AWG	16 AWG
Dimensiones (mm)	90 x 40,5 x 24	186 x 64 x 22	180 x 66,5 x 32,5	180 x 66,5 x 32,5	205 x 71 x 35
Peso (g)	65	225	340	330	580

Descripción del producto

El Poppstar transformador LED es un transformador de tensión que convierte la tensión de la red en baja tensión y puede ser utilizado p.ej. en muebles. Se destaca por un voltaje de salida constante. Gracias a su diseño compacto puede ser utilizado en muchos lugares en casa.

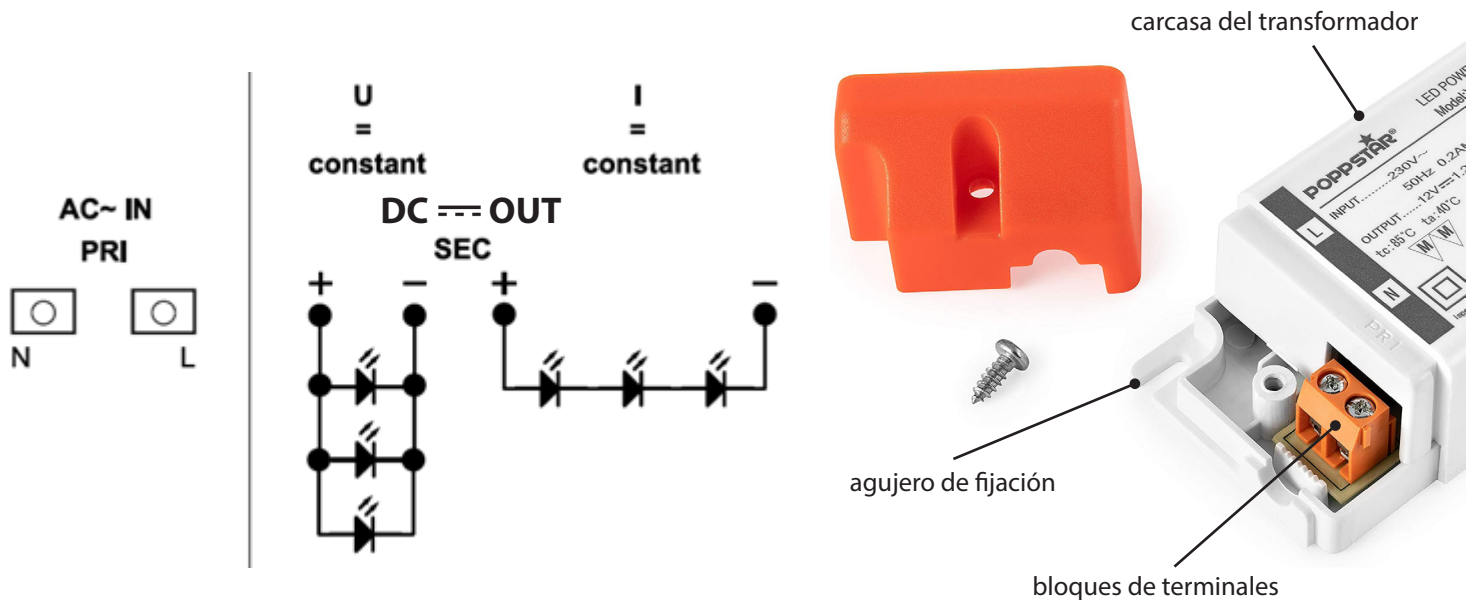
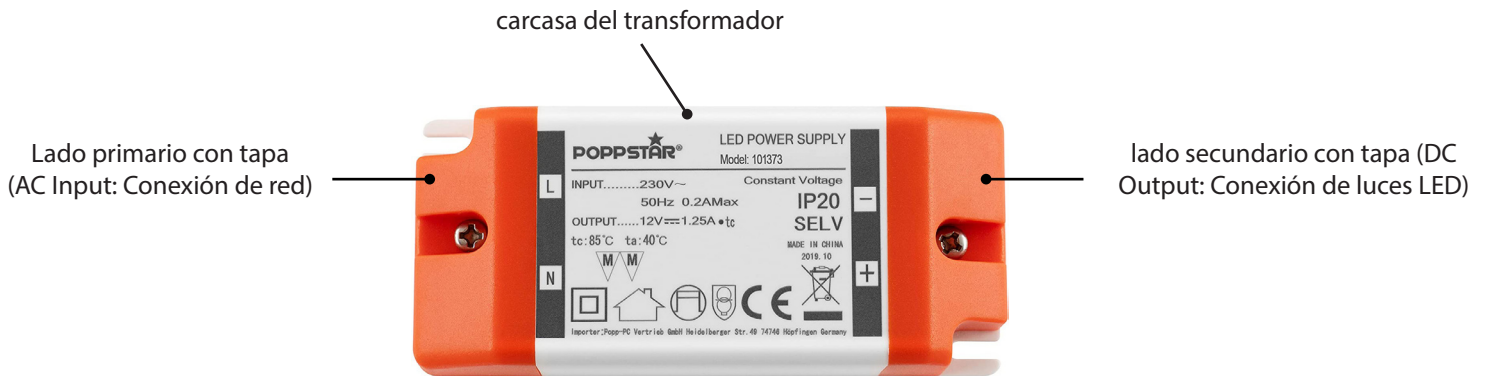

Indicaciones de seguridad

- ¡ATENCIÓN: Peligro de muerte! Evite el contacto con la tensión de red.
- ¡Peligro de cortocircuitos! No introduzca objetos en las ranuras de la carcasa o hembras de conexión.
- ¡Peligro de incendio! La elección de una tensión de trabajo superior al especificado por el fabricante del aparato puede provocar graves daños en el transformador y las luces conectadas.
- Producto sin interruptor: Para una desconexión rápida en caso de emergencia, utilícelo sólo en lugares de fácil acceso.
- Mantenga el producto fuera del alcance de los niños.
- No modifique o desmonte el producto y los accesorios.
- En ningún caso debe abrir la carcasa.
- No tape el producto.
- No exponga el producto a condiciones extremas como calor/frío, humedad, luz solar directa, microondas o presión mecánica.
- No repare los productos defectuosos usted mismo, póngase en contacto con nuestro servicio técnico.
- Solamente utilice el producto en el interior seco.

Notas de utilización

1. Compare los datos técnicos de todos los dispositivos a utilizar y asegúrese de su compatibilidad (los datos tienen que ser iguales o estar dentro del rango especificado).
2. ¡Observe las indicaciones de seguridad antes de la instalación!
3. Desconecte el fusible y verifique con un comprobador de tensión si las líneas a cablear están realmente sin tensión.
4. Al montar el transformador, deje un espacio de 50 mm alrededor del mismo en todas las direcciones.
5. Primero conecte el circuito secundario (Output) después de quitar la tapa (no es necesario para el artículo 1010372).
6. En el lado secundario, los dos bornes de conexión con la polaridad marcada están ahora visibles.
7. Conecte sus LEDs en polaridad correcta a los bloques de terminales en el circuito secundario.
Para calcular la potencia total (P en vatios) de su combinación de lámparas, multiplique el consumo de corriente de la lámpara (I en amperios) por su tensión (U en voltios). Aquí se aplica $P=U \cdot I$. En los circuitos en paralelo, la tensión (U) permanece constante.
8. Si todos los consumidores están correctamente conectados en el lado secundario, conecte el lado primario (Input) a la red a través de los bloques de terminales N y L.
9. Coloque de nuevo las tapas y atorníllelas (no es necesario para el artículo 1010372).
10. Fije el producto con los 2 agujeros de fijación en una superficie seca, firme y segura.
11. Reconecte el fusible.
El transformador de tensión funciona cuando existe tensión en el lado primario. No tiene un interruptor propio de „encendido/apagado“ y no necesita mantenimiento.

Responsabilidad

La empresa Popstar GmbH no es responsable para lesiones o daños materiales causados por una instalación, utilización o un mantenimiento inadecuado.

Nota de la eliminación de residuos

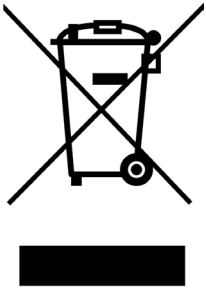

Producto:

De acuerdo con la directiva europea RAEE/WEEE los residuos de aparatos eléctricos y electrónicos ya no pueden tirarse a la bolsa de basura del hogar ni a los contenedores de los residuos domésticos generales. Sus componentes deben reciclarse o eliminarse de forma separada, ya que la eliminación de los componentes tóxicos y peligrosos de forma inadecuada puede causar daños duraderos a la salud y al medio ambiente.

Como consumidor, el Real Decreto 208/2005 exige que elimine correctamente los aparatos eléctricos y electrónicos al final de su vida útil – así que tiene el derecho de devolver los aparatos de forma gratuita al fabricante, al punto de venta o a los puntos de recogida públicos. El símbolo en el producto, el manual de instrucciones y/o el embalaje señalan estas normas. Al separar, reciclar y desechar los aparatos viejos de esta manera está contribuyendo de forma importante a la protección de nuestro medio ambiente.



Embalaje:





Embalajes pueden ser eliminados de forma gratuita en los contenedores de residuos domésticos correspondientes – papel y cartón en el azul, envases en el amarillo, vidrio en el verde.



Certificado de conformidad CEE

Con el mercado CE, la empresa Popstar GmbH declara que el producto cumple con los requisitos básicos y las directivas de la normativa europea.

Otros símbolos en el producto

Aislamiento de protección: clase de aislamiento II	
Solo para uso en el interior	
Dispositivo de funcionamiento independiente	
Transformador de seguridad anti-cortocircuito (con fusible y protección térmica)	
Safety Extra Low Voltage (Tensión extra baja de seguridad)	SELV

Contacto

Poppstar GmbH
 Heidelbergerstraße 49
 74746 Höpfingen
 Alemania

Correo electrónico: info@popstar.eu
 Teléfono: +49 6283 2157027 (lunes a viernes de 14:00 - 17:00)
 Servicio al cliente por chat: www.popstar.eu (lunes a viernes de 08:00 - 17:00)

Se reservan erratas y modificaciones en el aparato, el embalaje y la documentación del producto.

Gelieve deze handleiding te lezen voordat u de LED transformators gebruikt.

OPGELET: als er geen rekening wordt gehouden met de veiligheids- en gebruiksinstructies, kan dit leiden tot ernstige ongevallen, persoonlijk letsel en materiële schade.

Leveringsinhoud

Led transformator, bijlage met link naar de handleiding

Technische gegevens

Model	1010372	1010373	1010374	1010375	1010376
Ingang	220 - 240 V~ AC 50Hz max. 0,1 A	220 - 240 V~ AC 50Hz max. 0,2 A	220 - 240 V~ AC 50Hz max. 0,3 A	220 - 240 V~ AC 50Hz max. 0,3 A	220 - 240 V~ AC 50Hz max. 0,4 A
Uitgang	12 V DC 0,5 A 6 W	12 V DC 1,25 A 15 W	12 V DC 1,66 A 20 W	12 V DC 2,5 A 30 W	12 V DC 5 A 60 W
Luchtvochtigheid	20 - 90 %				
Temperatuur	Gebruik: -10 tot +40°C / Opslag: -20 tot +60°C				
Veiligheidsklasse	II				
Beschermingsgraad	IP 20				
Levensduur	> 30.000 h (bij 40 °C)				
Efficiëntie (bij 230V / volle lading)	73 %	78 %	80 %	83 %	87 %
Hoofdkabel	2x 0,75 mm ²				
Tweede kabel	24 AWG	22 AWG	22 AWG	20 AWG	18 AWG
Afmetingen (mm)	67,5 x 31 x 21	90 x 40,5 x 24	120 x 42 x 20	147 x 48 x 24,5	186 x 64 x 22
Gewicht (g)	40	65	95	145	222

Model	1010535	1010536	1010537	1010538	1010539
Ingang	220 - 240 V~ AC 50Hz max. 0,2 A	220 - 240 V~ AC 50Hz max. 0,4 A	220 - 240 V~ AC 50Hz max. 0,7 A	220 - 240 V~ AC 50Hz max. 0,7 A	220 - 240 V~ AC 50Hz max. 1,0 A
Uitgang	24 V DC 0,625 A 15 W	24 V DC 2,5 A 60 W	12 V DC 8,33 A 100 W	24 V DC 4,16 A 100 W	12 V DC 12,5 A 150 W
Luchtvochtigheid	20 - 90 %				
Temperatuur	Gebruik: -10 tot +40°C / Opslag: -20 tot +60°C				
Veiligheidsklasse	II				
Beschermingsgraad	IP 20				
Levensduur	> 30.000 h (bij 40 °C)				
Efficiëntie (bij 230V / volle lading)	79 %	80 %	87 %	87 %	87 %
Hoofdkabel	2x 0,75 mm ²				
Tweede kabel	24 AWG	20 AWG	16 AWG	18 AWG	16 AWG
Afmetingen (mm)	90 x 40,5 x 24	186 x 64 x 22	180 x 66,5 x 32,5	180 x 66,5 x 32,5	205 x 71 x 35
Gewicht (g)	65	225	340	330	580

Productbeschrijving

De Popstar led transformator is een spanningstransformator die netspanning omzet in laagspanning en hij is geschikt voor bv. meubels. De transformator heeft een constante uitgangsspanning. Door zijn compacte vorm is hij ideaal voor gebruik op vele plaatsen in huis.

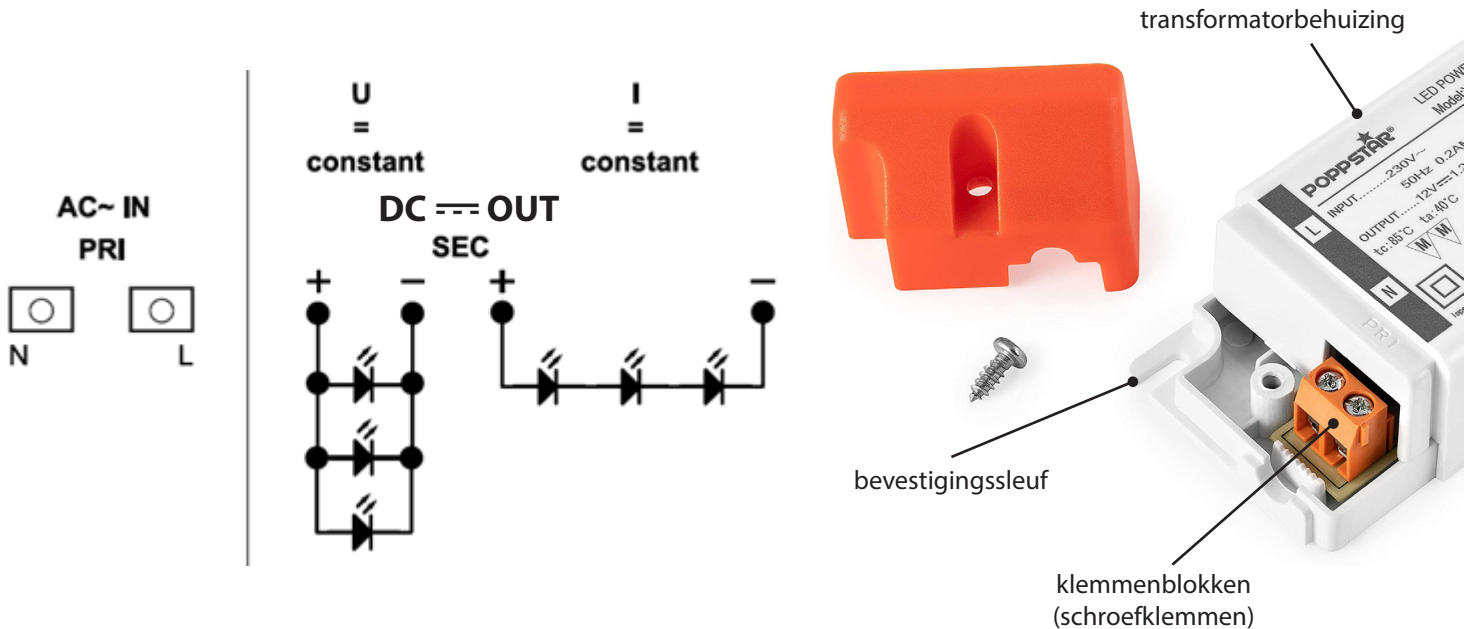
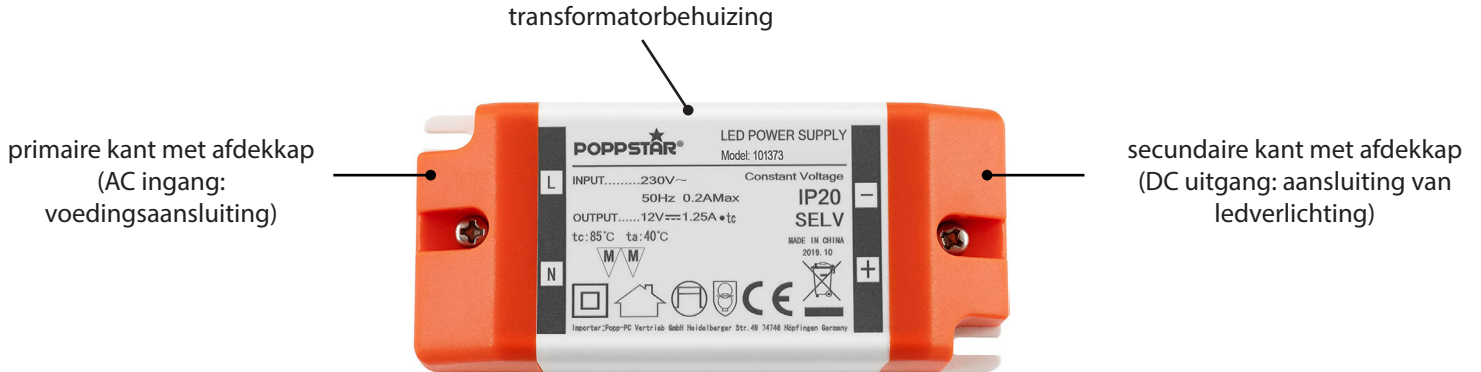

Veiligheidsinstructies

- WAARSCHUWING: levensgevaar, vermijd contact met netspanningen.
- WAARSCHUWING: kortsluitingsgevaar, steek nooit voorwerpen in de gleuven van de behuizing of in de aansluitingen.
- WAARSCHUWING: brandgevaar, de foute spanning kiezen kan leiden tot ernstige schade aan de transformator en de aangesloten verlichting!
- Product is niet voorzien van een hoofdschakelaar: voor snelle verwijdering in een noodgeval, alleen installeren op gemakkelijk toegankelijke plaatsen.
- Houd het product buiten het bereik van kinderen.
- Wijzig of demonteer het product of de accessoires niet.
- Open nooit de behuizing.
- Dek het product nooit af.
- Laat het product nooit in contact komen met extreme omstandigheden zoals warmte, koude, vocht, direct zonlicht, microgolven of mechanische druk.
- Repareer defecte producten nooit zelf, neem hiervoor contact op met onze technische ondersteuning.
- Gebruik het product alleen in droge binnenruimtes.

Gebruiksaanwijzingen

1. Vergelijk de technische gegevens van de producten die u wilt gebruiken en zorg ervoor dat ze compatibel zijn met de transformator (de gegevens moeten overeenkomen of binnen het aangegeven bereik liggen).
2. Houd vóór de installatie rekening met de veiligheidsinstructies!
3. Schakel de zekering uit en controleer met een spanningstester of de kabels zeker spanningsvrij zijn.
4. Laat bij de installatie ongeveer 50 mm ruimte rondom de transformator in alle richtingen.
5. Sluit eerst het secundaire circuit (uitgang) aan nadat u de afdekkap heeft verwijderd.
6. Aan de secundaire kant zijn nu de twee klemmenblokken met gemarkeerde polariteit zichtbaar.
7. Sluit uw leds in de juiste polariteit aan op de aansluitklemmen in het secundaire circuit.
*Om het totale vermogen (P in Watt) van uw verlichting te berekenen, vermenigvuldigt u het stroomverbruik van de lamp (I in ampère) met de spanning (U in volt). $P=U*I$ is hier van toepassing. In parallelle schakelingen blijft de spanning (U) constant.*
8. Als alle aansluitingen van de secundaire kant correct zijn uitgevoerd, sluit u de primaire kant (ingang) aan op stroom via de aansluitklemmen N en L.
9. Plaats de afdekkappen terug en schroef ze goed vast.
10. Bevestig het product met de 2 bevestigingsgaten op een droog en stevig oppervlak.
11. Schakel de zekering terug in.
De spanningstransformator werkt zodra er spanning op de primaire kant staat. Hij heeft geen eigen aan/uit- schakelaar en is onderhoudsvrij.

Aansprakelijkheid

Popstar GmbH is niet aansprakelijk voor persoonlijk letsel of materiële schade veroorzaakt door onjuiste installatie, gebruik of onderhoud.

Afvalverwerking



Product:

Volgens de Europese WEEE-richtlijn mogen elektrische en elektronische apparaten niet bij het huisvuil worden weggegooid. De onderdelen ervan moeten worden gerecycled of afzonderlijk worden verwijderd, omdat giftige en gevaarlijke onderdelen bij een foute verwijdering kunnen zorgen voor schade aan de gezondheid en aan het milieu.

Als consument bent u op grond van de wet elektrische en elektronische apparatuur (ElektroG) verplicht om elektrische en elektronische apparatuur aan het einde van de levensduur gratis in te leveren bij de fabrikant, het verkooppunt of bij openbare inzamelpunten die hiervoor zijn bedoeld. De details worden geregeld door de respectieve nationale wetgeving. Het symbool op het product, de gebruiksaanwijzing en/of de verpakking verwijst naar deze voorschriften. Door oude apparatuur op deze manier te sorteren, te recycleren en weg te gooien, levert u een belangrijke bijdrage aan de bescherming van ons milieu.



Verpakking:





Verpakkingen kunnen gratis worden ingeleverd bij de juiste inzamelpunten: papier en karton in de papierbak, plastic in de pmd-zak en glas in de juiste glascontainer.



EG-verklaring van overeenstemming

Met het CE-symbool verklaart Popstar GmbH dat het product voldoet aan de basiseisen en richtlijnen van de Europese regelgeving.

Verdere Symbolen op het product

Isolatiebescherming: veiligheidsklasse II	
Alleen voor gebruik in binnenruimtes	
Onafhankelijke bediening	
Transformator is beveiligd tegen kortsluiting (met zekering en thermische beveiliging)	
Safety Extra Low Voltage (extra veilige laagspanning)	SELV

Contact

Poppstar GmbH
Heidelbergerstraße 49
74746 Höpfingen
Duitsland

E-Mail: info@poppstar.eu
Tel.: +49 (0)6283 21570-27 (Ma.-Vr. 14:00 - 17:00 uur)
Live chat : www.poppstar.eu (Ma.-Vr. 8:00 - 17:00 uur)

Drukfouten en wijzigingen aan het apparaat, de verpakking en de productdocumentatie voorbehouden.

Läs igenom bruksanvisningen för LED- transformatorn noggrant innan montering och användning.

OBS: Underlåtenhet att följa säkerhetsanvisningarna och användarinstruktionerna kan leda till allvarliga olyckor och skador på person och egendom.

Leveransomfattning

LED-transformator, bifogat informationsblad med länk till bruksanvisningen.

Teknisk specifikation

Modell	1010372	1010373	1010374	1010375	1010376
Inspänning	220 - 240 V~ AC 50Hz max. 0,1 A	220 - 240 V~ AC 50Hz max. 0,2 A	220 - 240 V~ AC 50Hz max. 0,3 A	220 - 240 V~ AC 50Hz max. 0,3 A	220 - 240 V~ AC 50Hz max. 0,4 A
Utspänning	12 V DC 0,5 A 6 W	12 V DC 1,25 A 15 W	12 V DC 1,66 A 20 W	12 V DC 2,5 A 30 W	12 V DC 5 A 60 W
Luftfuktighet	20 - 90 %				
Temperatur	Driftstemperatur: -10 till +40°C / Lagringstemperatur: -20 till +60°C				
Isolationsklass	II				
Kapslingsklass	IP 20				
Livslängd	> 30.000 h (vid 40 °C)				
Verkningsgrad (vid 230V / full belastning)	73 %	78 %	80 %	83 %	87 %
Primärkabel	2x 0,75 mm ²				
Sekundärkabel	24 AWG	22 AWG	22 AWG	20 AWG	18 AWG
Mått (mm)	67,5 x 31 x 21	90 x 40,5 x 24	120 x 42 x 20	147 x 48 x 24,5	186 x 64 x 22
Vikt (g)	40	65	95	145	222

Modell	1010535	1010536	1010537	1010538	1010539
Inspänning	220 - 240 V~ AC 50Hz max. 0,2 A	220 - 240 V~ AC 50Hz max. 0,4 A	220 - 240 V~ AC 50Hz max. 0,7 A	220 - 240 V~ AC 50Hz max. 0,7 A	220 - 240 V~ AC 50Hz max. 1,0 A
Utspänning	24 V DC 0,625 A 15 W	24 V DC 2,5 A 60 W	12 V DC 8,33 A 100 W	24 V DC 4,16 A 100 W	12 V DC 12,5 A 150 W
Luftfuktighet	20 - 90 %				
Temperatur	Driftstemperatur: -10 till +40°C / Lagringstemperatur: -20 till +60°C				
Isolationsklass	II				
Kapslingsklass	IP 20				
Livslängd	> 30.000 h (vid 40 °C)				
Verkningsgrad (vid 230V / full belastning)	79 %	80 %	87 %	87 %	87 %
Primärkabel	2x 0,75 mm ²				
Sekundärkabel	24 AWG	20 AWG	16 AWG	18 AWG	16 AWG
Mått (mm)	90 x 40,5 x 24	186 x 64 x 22	180 x 66,5 x 32,5	180 x 66,5 x 32,5	205 x 71 x 35
Vikt (g)	65	225	340	330	580

Produktbeskrivning

LED-transformatorn från Poppstar är en spänningstransformator som omvandlar nätspänning till lågspänning och därför kan användas i t.ex. möbler. Transformatorn kännetecknas av en konstant utspänning och dess kompakta design gör att den kan användas på många ställen i hushållet.

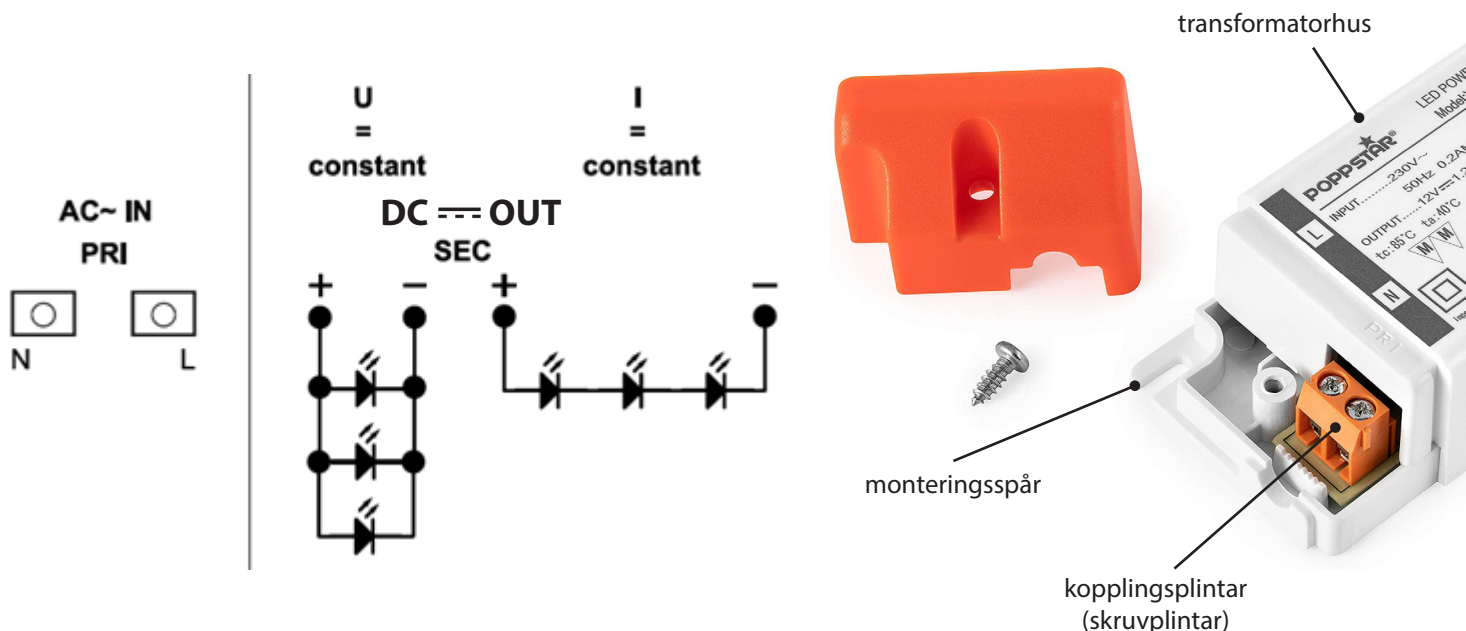
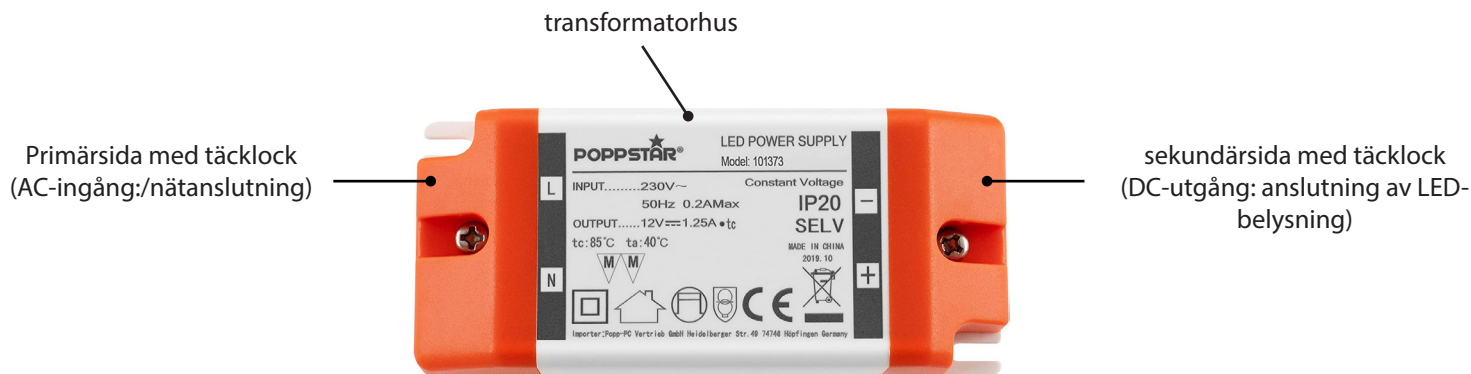

Säkerhetsanvisningar

- OBS: Livsfara! Kontakt med nätspänning/elnätet utgör livsfara.
- OBS: Risk för kortslutning! För aldrig in föremål i höljets skårar eller anslutningsuttag.
- OBS: Brandrisk! En felaktig driftspänning kan leda till allvarliga skador på transformatorn och de anslutna lamporna.
- Produkten har ingen strömbrytare: För en snabb frånkoppling i nödfall skall produkten endast installeras där den är lättillgänglig.
- Förvara produkten utom räckhåll för barn.
- Att modifiera eller demontera produkten och tillbehören är förbjudet och förenat med fara.
- Öppna aldrig produkten.
- Täck aldrig över produkten.
- Utsätt aldrig produkten för extrema belastningar så som värme, kyla, fukt, direkt solljus, mikrovågor eller mekaniskt tryck.
- Reparera aldrig defekta produkter själv – kontakta vår tekniska support.
- Använd endast produkten i torra inomhusmiljöer.

Användarinstruktioner

1. Jämför den tekniska specifikationen för de produkter som ska användas och säkerställ att de är kompatibla med transformatorn. (angivelserna måste överensstämma med eller ligga inom det specificerade intervallet).
2. Läs noga igenom säkerhetsanvisningarna före installationen.
3. Slå av/skruva ur säkringen och använd en spänningsprovare för att säkerställa att ledningarna som ska kopplas är spänningsfria.
4. Lämna 50 mm utrymme runt transformatorn i alla riktningar vid montering.
5. Avlägsna täcklocket innan du ansluter den sekundära kretsen output. (Detta är ej nödvändigt för artikelnr. 1010372).
6. De två plintarna med markerad polaritet är nu exponerade på sekundärsidan.
7. Anslut dina LED:s i plintarna i sekundärkretsen med korrekt polaritet.
För att beräkna den totala effekten (P i Watt) för din lampkombination, multiplicera lampans strömförbrukning (I i ampere) med dess spänning (U i volt). Detta innebär: $I \times U = P$. I parallella kretsar förblir spänningen (U) konstant.
8. När alla enheter som skall drivas är korrekt anslutna på sekundärsidan, anslut primärsidan (input) till elnätet via plintarna N och L.
9. Sätt tillbaka täcklocken och skruva fast dessa. (krävs ej för artikelnr. 1010372).
10. Fäst produkten med hjälp av de två monteringsspåren på en torr stabil och säker yta.
11. Slå på/skruva in säkringen igen.
Spänningstransformatorn fungerar så snart det finns spänning på primärsidan. Den har ingen egen strömbrytare och är underhållsfri.

Friskrivningsklausul

Poppstar GmbH ansvarar inte för person- och saksador som uppkommer vid felaktig montering, installation och underhåll av produkten. Denna friskrivning omfattar även de skador som kan komma att uppstå om produkten används felaktigt eller om säkerhetsanvisningarna inte efterlevs.

Källsortering



Produkt:

I enlighet med Europaparlamentets och rådets direktiv 2012/19/EU av den 4 juli 2012 om avfall som utgörs av eller innehåller elektrisk och elektronisk utrustning (WEEE) är det inte tillåtet att kasta elektronisk utrustning i hushållssoporna. Symbolen med soptunnan betyder att avfallet skall källsorteras på en återvinningscentral. Hjälptill att värna om vår miljö genom att göra din del i detta arbete och källsortera denna produkt.
Europaparlamentets och rådets direktiv 2012/19/EU av den 4 juli 2012 om avfall som utgörs av eller innehåller elektrisk och elektronisk utrustning (WEEE)



Förpackning:





Förpackningen skall källsorteras: papper i pappersåtervinningen, plast i behållaren för plastförpackningar och glas i glascontainern.



EG- konformitetsförklaring

Med CE tecknet intygar Poppstar GmbH att produkten har tillverkats och förts ut på marknaden i enlighet med tillämpliga och grundläggande säkerhetskrav och att den uppfyller gällande EU-direktiv.

Symbolförklaring

Skyddsisolering: Isolationsklass II	
Endast för användning inomhus	
Oberoende driftsdonsinstallation utanför armaturen möjlig	
Kortslutningssäker säkerhetstransformator (med säkring och termiskt skydd)	
Safety Extra Low Voltage (Skyddsklenspanning)	SELV

Kontakt

Poppstar GmbH
Heidelbergerstraße 49
74746 Höpfingen
Germany

E-post: info@poppstar.eu
Tel: +49 (0)6283 21570-27 (mån.- fre. 14:00 – 17:00)
Live-chat: www.poppstar.eu (mån.- fre. 8:00 – 17:00)

Vi förbehåller oss rätten att i efterhand göra ändringar av produkten. Vi reserverar oss för eventuella tryckfel i produktinformation och kataloger.

Przed użyciem należy dokładnie zapoznać się z poniższą instrukcją obsługi transformatora.

UWAGA: Należy postępować zgodnie z poniższymi zaleceniami by uniknąć szkód i wypadków.

Zawartość przesyłki

Transformator LED, załącznik z linkiem do instrukcji obsługi

Dane techniczne

Model	1010372	1010373	1010374	1010375	1010376
Moc wejściowa	220 - 240 V~ AC 50Hz max. 0,1 A	220 - 240 V~ AC 50Hz max. 0,2 A	220 - 240 V~ AC 50Hz max. 0,3 A	220 - 240 V~ AC 50Hz max. 0,3 A	220 - 240 V~ AC 50Hz max. 0,4 A
Moc wyjściowa	12 V DC 0,5 A 6 W	12 V DC 1,25 A 15 W	12 V DC 1,66 A 20 W	12 V DC 2,5 A 30 W	12 V DC 5 A 60 W
Wilgotność powietrza	20 - 90 %				
Zakres temperatury	roboczej: -10 bis +40°C / przechowywania: -20 do +60°C				
Klasa izolacji	II				
Stopień ochrony	IP 20				
Żywotność	> 30.000 h (przy 40 °C)				
Zużycie (przy 230V / obciążenie całkowite)	73 %	78 %	80 %	83 %	87 %
Kabel główny	2x 0,75 mm ²				
Kabel dodatkowy	24 AWG	22 AWG	22 AWG	20 AWG	18 AWG
Wymiary (mm)	67,5 x 31 x 21	90 x 40,5 x 24	120 x 42 x 20	147 x 48 x 24,5	186 x 64 x 22
Waga (g)	40	65	95	145	222

Model	1010535	1010536	1010537	1010538	1010539
Moc wejściowa	220 - 240 V~ AC 50Hz max. 0,2 A	220 - 240 V~ AC 50Hz max. 0,4 A	220 - 240 V~ AC 50Hz max. 0,7 A	220 - 240 V~ AC 50Hz max. 0,7 A	220 - 240 V~ AC 50Hz max. 1,0 A
Moc wyjściowa	24 V DC 0,625 A 15 W	24 V DC 2,5 A 60 W	12 V DC 8,33 A 100 W	24 V DC 4,16 A 100 W	12 V DC 12,5 A 150 W
Wilgotność powietrza	20 - 90 %				
Zakres temperatury	roboczej: -10 bis +40°C / przechowywania: -20 do +60°C				
Klasa izolacji	II				
Stopień ochrony	IP 20				
Żywotność	> 30.000 h (przy 40 °C)				
Zużycie (przy 230V / obciążenie całkowite)	79 %	80 %	87 %	87 %	87 %
Kabel główny	2x 0,75 mm ²				
Kabel dodatkowy	24 AWG	20 AWG	16 AWG	18 AWG	16 AWG
Wymiary (mm)	90 x 40,5 x 24	186 x 64 x 22	180 x 66,5 x 32,5	180 x 66,5 x 32,5	205 x 71 x 35
Waga (g)	65	225	340	330	580

Opis produktu

Transformator LED firmy Poppstar jest transformatorem napięcia, który zamienia napięcie sieciowe na niskie i może być stosowany np. przy oświetleniu mebli. Transformator charakteryzuje się stałym napięciem wyjściowym, a jego kompaktowa konstrukcja sprawia, że może być używany w wielu miejscach w domu, również tych trudno dostępnych.

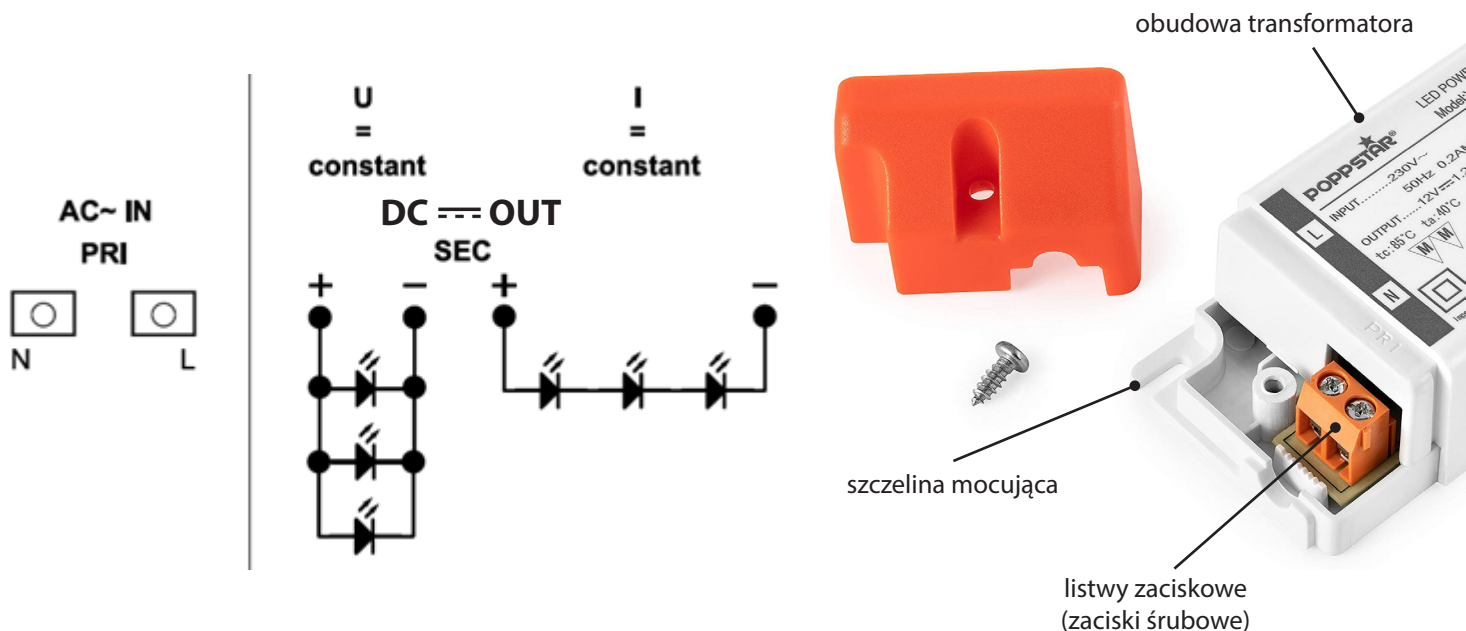
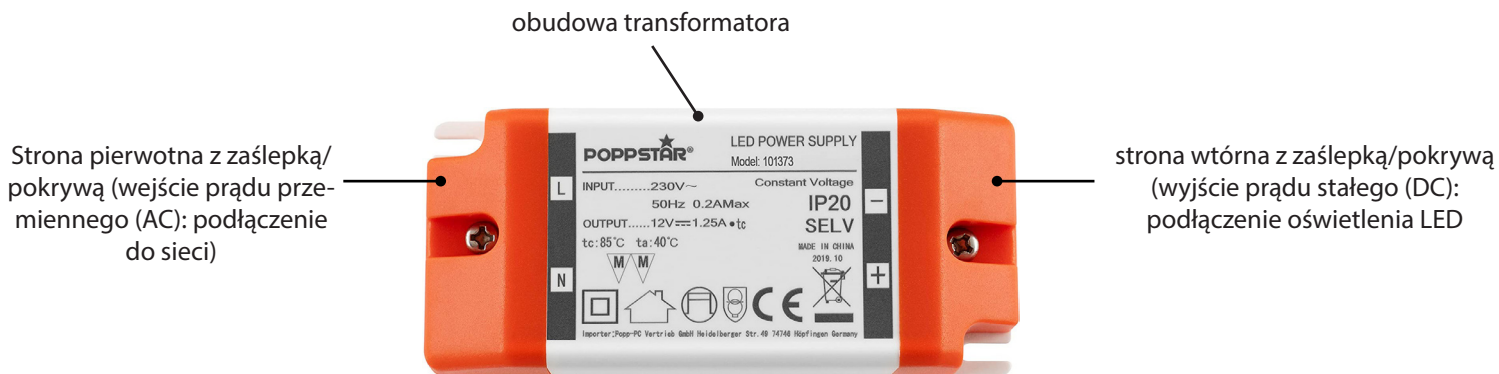

Ostrzeżenia

- UWAGA zagrożenie życia: należy unikać kontaktu z napięciem sieciowym.
- UWAGA ryzyko zwarcia: pod żadnym pozorem nie wolno wkładać innych przedmiotów w szczeliny obudowy transformatora ani do gniazd przyłączeniowych.
- UWAGA zagrożenie pożarem: wybór wyższego napięcia roboczego, niż to wskazane przez producenta, może prowadzić do zniszczenia samego transformatora jak i do zniszczenia podłączonego do niego oświetlenia.
- Produkt nie posiada własnego włącznika/wyłącznika zasilania: dla szybkiego wyłączenia w razie potrzeby transformator należy podłączać wyłącznie do łatwo dostępnych gniazd elektrycznych.
- Produkt należy przechowywać z dala od dzieci.
- Nie wolno przebudowywać ani rozmontowywać produktu, ani jego części.
- Pod żadnym pozorem nie wolno otwierać obudowy transformatora.
- Nie wolno przykrywać produktu.
- Pod żadnym pozorem nie wolno poddawać produktu wysokim/niskim temperaturom, nie poddawać działaniu promieni słonecznych, mikrofal czy silnemu mechanicznemu naciskowi.
- Pod żadnym pozorem nie wolno naprawiać transformatora we własnym zakresie- w razie usterki prosimy kontaktować się z naszym działem technicznym.
- Produkt przeznaczony jest do użytku tylko w suchych pomieszczeniach wewnętrznych.

Wskazówki dotyczące użytkowania

1. Przed podłączeniem należy porównać dane techniczne wszystkich urządzeń, które mają być ze sobą połączone (dane techniczne muszą się dokładnie zgadzać lub znajdować się we wskazanym przedziale). Należy się również upewnić, że wszystkie urządzenia są ze sobą kompatybilne.
2. Przed przystąpieniem do montażu należy zapoznać się dokładnie ze wszystkimi wskazówkami dotyczącymi bezpieczeństwa.
3. Najpierw należy wyłączyć bezpiecznik i sprawdzić próbnikiem napięcia czy przewody, które mają zostać podłączone są faktycznie wolne od napięcia.
4. Podczas montażu należy zostawić 50 mm wolnej przestrzeni po każdej ze stron transformatora.
5. Najpierw należy zdjąć zaślepkę a następnie podłączyć obwód wtórny (wyjście) (to postępowanie nie jest konieczne przy montażu art. nr: 1010372).
6. Po stronie wtórnej znajdują się, widoczne teraz, dwa bloki zaciskowe z zaznaczoną polaryzacją.
7. Diody LED należy podłączyć z zachowaniem prawidłowej polaryzacji do bloków zaciskowych w obwodzie wtórnym.
*Aby obliczyć całkowitą moc napięcia całego oświetlenia, czyt. wszystkich lamp razem (P, jednostka: wat), należy pomnożyć pobór prądu jednej lampy (I, jednostka: amper) przez jej napięcie (U, jednostka: volt). Proszę obliczyć według wzoru: $P=U*I$. W obwodach równoległych napięcie (U) pozostaje cały czas stałe.*
8. Po uprzednim prawidłowym podłączeniu wszystkich odbiorników po stronie wtórnej, należy podłączyć stronę pierwotną (wejście) do sieci zasilania poprzez bloki zaciskowe N i L.
9. Następnie należy założyć zaślepki (pokrywy) i mocno je przykręcić za pomocą śrub (krok ten należy pominąć przy montażu art. nr: 1010372).
10. Produkt należy następnie przymocować na suchej, stabilnej i bezpiecznej powierzchni za pomocą dwóch otworów mocujących.
11. Teraz należy ponownie włączyć bezpiecznik.
Transformator napięcia działa, gdy tylko po stronie pierwotnej pojawi się napięcie. Produkt nie posiada własnego włącznika/wyłącznika i tym samym nie wymaga dodatkowej obsługi.

Odpowiedzialność cywilna

Firma Popstar Sp. z o.o. (Popstar GmbH) nie ponosi odpowiedzialności za osoby ani przedmioty, które doznały szkody w wyniku nieprawidłowego użytkowania, instalacji czy konserwacji produktu.

Informacje o utylizacji



Produkt:

Zużyte urządzenia elektryczne i elektroniczne nie podlegają, zgodnie z dyrektywą WEEE, wspólnej utylizacji z odpadami domowymi. Części ww. urządzeń powinny być odpowiednio przyporządkowane kategoriom odpadów do ponownego użytku/odzysku, recydingu, itp., gdyż trujące i niebezpieczne ich części składowe mogą być szkodliwe dla zdrowia, i środowiska.

Zgodnie z ustawą dot. sprzętu elektrycznego i elektronicznego każdy konsument zobowiązany jest do oddania ww. zużytych urządzeń do utylizacji ich producentowi, sprzedawcy, lub nieodpłatnie w punkcie przeznaczonym do tego celu. Dokładne informacje określone zostały przez odpowiednie prawo krajowe. Symbol umieszczony na produkcie, informacje zawarte w instrukcji obsługi lub/i na opakowaniu zawierają szczegóły dot. utylizacji danego produktu. Stosując się do ww. zasad przyczyniasz się do zmniejszenia negatywnego wpływu odpadków elektronicznych na środowisko.



Opakowanie:





Opakowania mogą zostać oddane do przeznaczonych do tego celu kontenerów -papier do kontenera niebieskiego, tworzywa sztuczne -do kontenera żółtego, szkło do kontenera zielonego.



Deklaracja zgodności UE

Firma Popstar Sp.z o.o. (Popstar GmbH) potwierdza zgodność z odpowiednimi przepisami i deklaruje, że ten produkt spełnia wymagania dyrektyw UE.

Inne symbole użyte na obudowie produktu

Klasa izolacji: klasa izolacji II	
Przeznaczone wyłącznie do użytku wewnętrznego	
Niezależne urządzenie sterujące	
Transformator bezpieczeństwa odporny na zwarcia (z bezpiecznikiem i zabezpieczeniem termicznym)	
Safety Extra Low Voltage (obwód niskonapięciowy)	SELV

Kontakt

Poppstar GmbH
Heidelbergerstraße 49
74746 Höpfingen
Niemcy

E-post: info@poppstar.eu
Tel: +49 6283 21570-27 (poniedziałek - piątek 14:00 – 17:00)
Live-Chat: www.poppstar.eu (poniedziałek - piątek 8:00 – 17:00)

Błędy w druku oraz zmiany produktu, zmiany na opakowaniu i w dokumentacji produktu zastrzeżone.