

VALERIA BRILLIANT EDITION

Dunstabzugshaube
Range Hood
Campana extractora
Hotte aspirante
Cappa aspirante

10035190



COOKINGCO
OOKINGCOO
KINGCOOKIN
INGCOOKING
COOKINGCO
OOKINGCOO
KINGCOOKIN
INGCOOKING

KLARSTEIN

www.klarstein.com

Sehr geehrter Kunde,

wir gratulieren Ihnen zum Erwerb Ihres Gerätes. Lesen Sie die folgenden Hinweise sorgfältig durch und befolgen Sie diese, um möglichen Schäden vorzubeugen. Für Schäden, die durch Missachtung der Hinweise und unsachgemäßen Gebrauch entstehen, übernehmen wir keine Haftung. Scannen Sie den folgenden QR-Code, um Zugriff auf die aktuellste Bedienungsanleitung und weitere Informationen rund um das Produkt zu erhalten.



INHALTSVERZEICHNIS

Sicherheitshinweise	4
Installation	6
Bedienung	10
Reinigung und Pflege	12
Fehlerbehebung	16
Hinweise zum Umweltschutz	17
Produktdatenblatt	18
Hinweise zur Entsorgung	20
Hersteller & Importeur (UK)	20

English	21
Français	39
Español	57
Italiano	75

TECHNISCHE DATEN

Artikelnummer	10035190
Stromversorgung	220-240 V ~ 50/60 Hz

SICHERHEITSHINWEISE

- Lesen Sie sich alle Hinweise vor der Benutzung sorgfältig durch und bewahren Sie die Bedienungsanleitung zum späteren Nachschlagen gut auf.
- Die Montagearbeiten dürfen nur von einer Elektrofachkraft oder einer qualifizierten Person durchgeführt werden. Bevor Sie die Dunstabzugshaube verwenden, stellen Sie sicher, dass die Spannung (V) und die auf der Dunstabzugshaube angegebene Frequenz (Hz) der Spannung und Frequenz der Stromversorgung in Ihrem Haushalt entsprechen.
- Für Schäden, die durch unsachgemäßen Gebrauch und unsachgemäße Installation entstehen, übernehmen wir keine Haftung.
- Kinder unter 8 Jahren dürfen die Dunstabzugshaube nicht benutzen.
- Das Gerät ist nicht für den kommerziellen Gebrauch, sondern nur für Gebrauch im Haushalt und in ähnlichen Umgebungen vorgesehen.
- Reinigen Sie das Gerät und den Filter regelmäßig, damit das Gerät immer effizient arbeitet.
- Ziehen Sie vor der Reinigung immer den Stecker aus der Steckdose.
- Reinigen Sie das Gerät genau wie in der Bedienungsanleitung angegeben.
- Verwenden Sie unter der Abzugshaube kein offenes Feuer.
- Falls das Gerät nicht normal funktioniert, wenden Sie sich an den Hersteller oder einen Fachbetrieb.
- Kinder ab 8 Jahren, psychisch, sensorisch und körperlich eingeschränkte Menschen dürfen das Gerät nur benutzen, wenn sie vorher von einer für sie verantwortlichen Aufsichtsperson ausführlich mit den Funktionen und den Sicherheitsvorkehrungen vertraut gemacht wurden und die damit verbundenen Risiken verstehen.
- Falls das Netzkabel oder der Stecker beschädigt sind, müssen sie vom Hersteller, einem autorisierten Fachbetrieb oder einer ähnlich qualifizierten Person ersetzt werden.
- Wenn die Dunstabzugshaube mit Herden verwendet wird, die Gas oder andere Brennstoffe verbrennen, muss eine ausreichende Belüftung des Raumes vorhanden sein.
- Flambieren Sie nicht unter der Abzugshaube.
- Achtung: Die Geräteoberfläche kann während des Betriebs heiß werden.

Wichtige Hinweise zur Installation

- Die Luft darf nicht in einen Abzug abgeleitet werden, der zum Absaugen von Rauchgasen von Gas- oder anderen Brennstoffen verwendet wird (gilt nicht für Geräte, die nur die Luft in den Raum zurückführen).
- Beachten Sie alle regionalen Vorschriften zum Einbau von Entlüftungsanlagen.

Wichtige Hinweise zum Abluftbetrieb



WARNUNG

Vergiftungsgefahr durch zurückgesaugte Abgase! Betreiben Sie das Gerät nicht im Abluftbetrieb, wenn es zusammen mit einer raumluftabhängigen Feuerstätte betrieben wird und keine ausreichende Luftzirkulation garantiert wird.

Raumluftabhängige Feuerstätten wie Gas-, Öl-, Holz- oder Kohleheizungen, Boiler oder Durchlauferhitzer beziehen die Luft aus dem Raum und führen sie durch ein Abluftrohr oder einen Kamin ins Freie. Im Abluftbetrieb wird der Küche und den benachbarten Räumen Luft entzogen. Ohne ausreichende Zuluft entsteht ein Unterdruck. Giftige Gase aus dem Kamin oder Abluftrohr können dabei in die Wohnräume zurückgesaugt werden.

- Achten Sie darauf, dass ausreichend Frischluftzufuhr garantiert ist und die Luft zirkulieren kann.
- Ein Zuluft-/Abluftmauerkasten reicht nicht aus, um die Einhaltung des Grenzwertes sicherzustellen.

Ein gefahrloser Betrieb ist nur dann möglich, wenn der Unterdruck am Standort der Feuerstätte 4 Pa (0,04 mbar) nicht überschreitet. Das erreichen Sie, wenn durch nicht-verschließbare Öffnungen in Türen und Fenstern in Verbindung mit einem Zuluft- / Abluftmauerkasten die zur Verbrennung benötigte Luft nachströmen kann. Lassen Sie sich in jedem Fall von einem Schornsteinfegermeister beraten und den gesamten Lüftungsverbund des Hauses beurteilen. Er kann ihnen gegebenenfalls die nötigen Maßnahme zur Belüftung nennen.

Wird die Dunstabzugshaube ausschließlich im Umluftbetrieb eingesetzt, ist der Betrieb ohne Einschränkung möglich.

Wichtige Hinweis zur Demontage des Geräts

- Die Demontage gleicht der Installation/Montage in umgekehrter Reihenfolge.
- Nehmen Sie sich bei der Demontage eine zweite Person zu Hilfe, um Verletzungen zu vermeiden.

INSTALLATION

Montage der Rückstauklappe

Wenn die Dunstabzugshaube keine vormontierte Rückstauklappe hat, installieren Sie die Teile folgendermaßen:

1. Bauen Sie die erste Hälfte (2) in das Gehäuse (6) ein.
2. Der Pin (3) sollte nach oben gerichtet sein.
3. Die Achse (4) wird in die Bohrungen (5) am Gehäuse eingesetzt.
4. Wiederholen Sie alle Arbeitsschritte für die zweite Hälfte der Klappe.

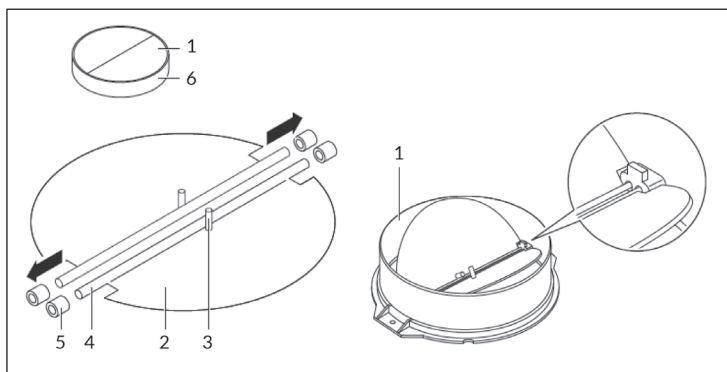

Vorbereitung

Hinweis: Ein Abluftrohr ist nicht im Lieferumfang enthalten.

Falls sie über einen Abzug nach außen verfügen, können Sie die Abzugshaube wie auf dem Bild rechts installieren. Der Abzugskanal sollte einen Durchmesser von mindestens 150 mm haben und aus Emaille, Aluminium oder einem flexiblen, hitzebeständigen Rohr bestehen.

1. Schalten Sie das Gerät vor der Installation aus und ziehen Sie den Stecker.

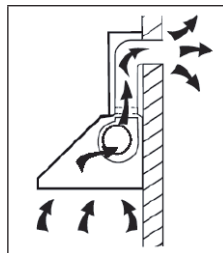

2. Die Abzugshaube sollte in einer Höhe von 65-75 cm über dem Kochfeld angebracht werden (siehe Abbildung 1).
3. Die Decke muss mindestens 120 kg tragen können und die Dicke der Decke muss mindestens 30 mm betragen. Bohren Sie ein rundes Loch mit 170 mm Durchmesser in die Decke.

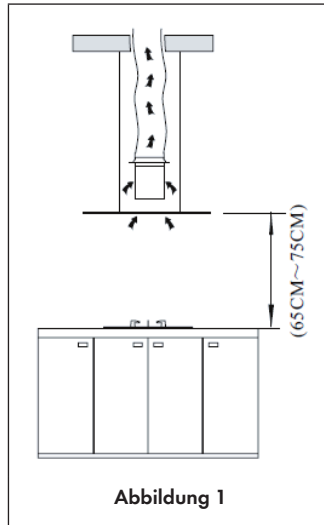

4. Bohren Sie, wie in der Abbildung 2 dargestellt, 12 Löcher entsprechend der Maße der Aufhängeplatte in die Decke und befestigen Sie die Aufhängeplatte mit 12 Schrauben (ST6x40) daran. Verwenden Sie 8 Schrauben (M4x10) und Dichtungsmuttern (M4), um die Eisenwinkel an der Aufhängeplatte zu befestigen. Nachdem Sie die Länge des Eisenwinkels ausgerechnet haben (siehe Abbildung 1), verwenden Sie 16 Schrauben (M4x10) und Dichtungsmuttern (M4) um jeweils einen weiteren Eisenwinkel am Eisenwinkel zu befestigen. Die Winkel müssen sich mindestens 10 cm überlappen!

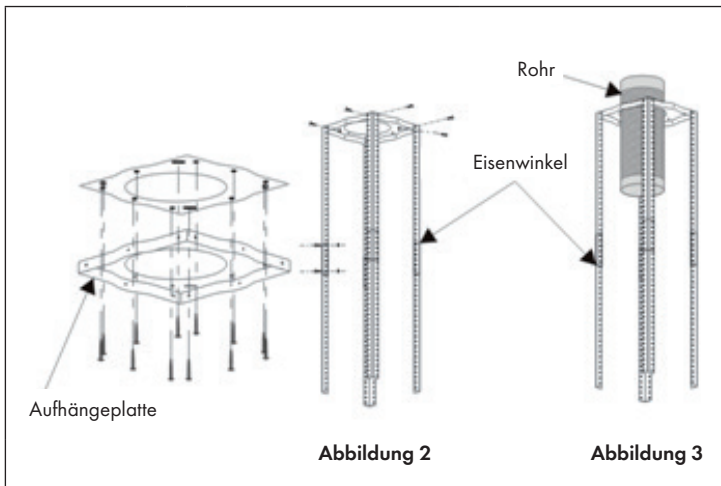

- 5. Führen Sie das eine Ende des Abluftrohrs durch das Loch in der Decke nach außen (siehe Abbildung 3).
- 6. Befestigen Sie die innere Kaminverblendung mit 4 Schrauben (ST4x8) an der Aufhängeplatte (siehe Abbildung 4). Bringen Sie die äußere Kaminverblendung an. Befestigen Sie die äußere Kaminverblendung mit dem Haken (siehe Abbildung 4).

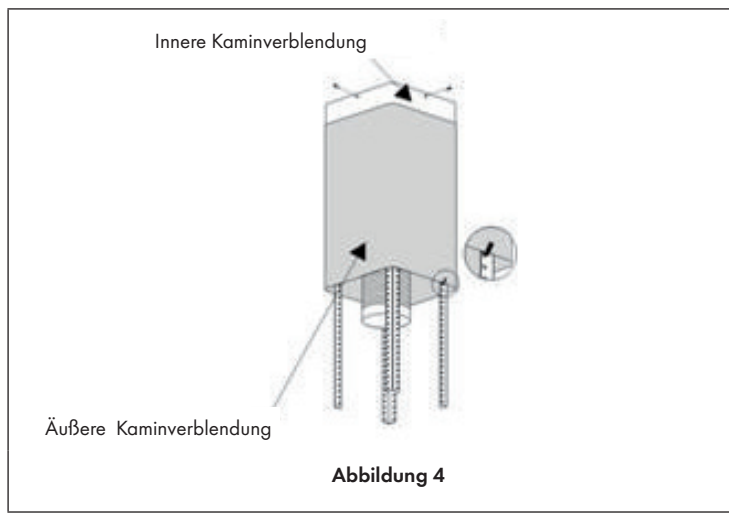

- 7. Befestigen Sie die Rückstauklappe.
- 8. Heben Sie die Dunstabzugshaube hoch und befestigen Sie das Gehäuse mit 16 Schrauben (M4x10) an den Eisenwinkeln (siehe Abbildung 5).

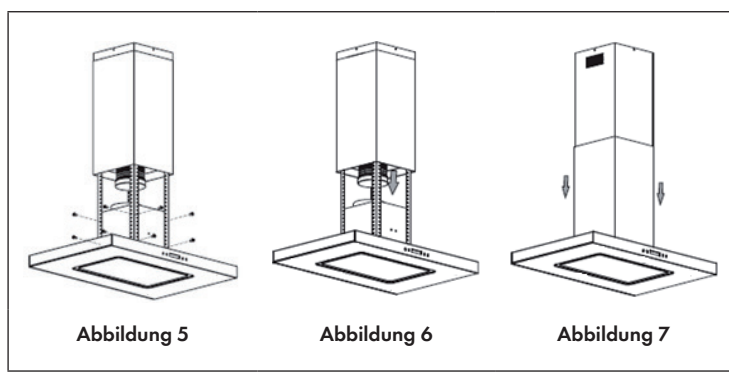

- 9. Setzen Sie das Abluftrohr auf die Luftauslassöffnung der Dunstabzugshaube (siehe Abbildung 6). Versichern Sie sich, dass alles richtig sitzt, lösen Sie den Haken an der äußeren Kaminverblendung, um die Installation abzuschließen (siehe Abbildung 6 und 7).



WARNUNG

Stromschlaggefahr! Verwenden Sie nur Befestigungs- oder Montageschrauben der empfohlenen Größe. Werden Schrauben oder Befestigungsvorrichtung nicht gemäß dieser Anleitung installiert, kann dies elektrische Gefahren verursachen.

Wichtige Hinweise für die Installation von Abluftrohren

Die folgenden Regeln müssen strikt eingehalten werden, um eine optimale Luftabsaugung zu gewährleisten. Die Nichtbeachtung dieser Anweisungen reduziert die Leistung und erhöht den Geräuschpegel der Dunstabzugshaube.

- Verlegen Sie das Abluftrohr möglichst kurz und gerade.
- Verwenden Sie kein kleineres Abluftrohr und engen Sie es nicht ein.
- Bei Verwendung von flexiblen Rohren ist das Rohr immer straff zu montieren, um den Druckverlust zu minimieren.
- Alle Installationsarbeiten dürfen nur von einem Elektriker oder einer dazu befähigten Person durchgeführt werden.
- Schließen Sie das Abluftrohr der Dunstabzugshaube nicht an ein vorhandenes Lüftungssystem an, das für ein anderes Gerät verwendet wird, beispielsweise einen Kamin.
- Der Winkel der Biegung des Abluftrohrs sollte nicht kleiner als 120° sein. Richten Sie das Rohr horizontal aus. Alternativ sollte das Rohr vom Ausgangspunkt nach oben gehen und zu einer Außenwand geführt werden.
- Achten Sie nach der Installation darauf, dass die Dunstabzugshaube waagerecht steht, um eine einseitige Fettansammlung zu vermeiden.
- Stellen Sie sicher, dass das für die Installation ausgewählte Abluftrohr den einschlägigen Normen entspricht und feuerbeständig ist.

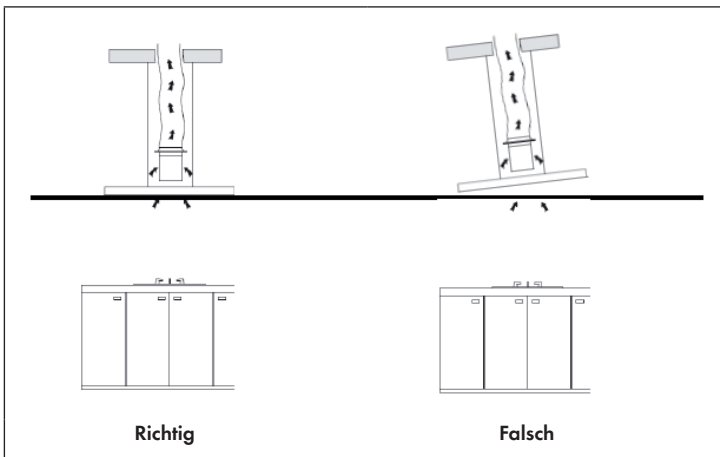

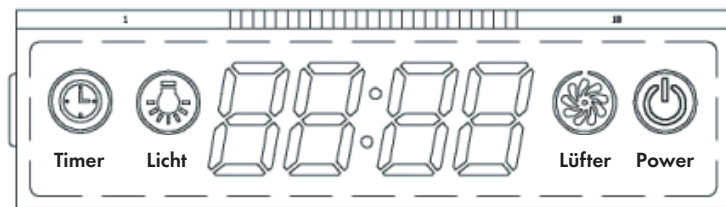

BEDIENUNG











(1) Gerät einschalten





Stecken Sie den Stecker ein. Im Display leuchtet die 24-Stunden-Uhrzeitanzeige mit blauem Hintergrundlicht auf. Wenn innerhalb von 30 Sekunden keine Taste gedrückt wird, erlischt die Hintergrundbeleuchtung.

(2) Licht einschalten



Drücken Sie auf die LICHT-Taste , das Licht geht an und die LICHT-Taste leuchtet. Drücken Sie erneut auf die LICHT-Taste , das Licht geht aus und die LICHT-Taste leuchtet nicht mehr.

(3) Geschwindigkeit einstellen





Drücken Sie einmal auf die LÜFTER-Taste . Der Lüfter läuft mit niedriger Geschwindigkeit. Die LÜFTER-Taste  und die POWER-Taste  leuchten. Drücken Sie die LÜFTER-Taste  erneut. Der Lüfter läuft mit mittlerer Geschwindigkeit. Drücken Sie die LÜFTER-Taste  erneut. Der Lüfter läuft mit hoher Geschwindigkeit. Wenn Sie die LÜFTER-Taste  erneut drücken, läuft der Lüfter wieder mit niedriger Geschwindigkeit. Während Sie die LÜFTER-Taste  drücken, ist die POWER-Taste  ständig beleuchtet. Wenn Sie den Lüfter ausschalten möchten, drücken Sie einmal auf die POWER-Taste .





Wenn die Dunstabzugshaube nicht in Betrieb ist, drücken Sie einmal auf die POWER-Taste . Der Lüfter läuft mit der zuletzt eingestellten Geschwindigkeit. Die LÜFTER-Taste  leuchtet. Drücken Sie POWER-Taste  erneut, der Lüfter geht aus und die LÜFTER-Taste  leuchtet nicht mehr.

(4) Uhrzeit einstellen



Wenn die LICHT-Taste  und die LÜFTER-Taste  nicht aktiviert sind, können Sie mit der TIMER-Taste  die Uhrzeit einstellen.





Halten Sie die TIMER-Taste  2-3 Sekunden gedrückt. Das Display zeigt [12:00] an und die Stundenziffer [12] blinkt.

Durch Drücken der LÜFTER-Taste  kann der Stundenwert mit jedem Tastendruck in 1-Stunden-Schritten bis [23] erhöht werden. Wenn im Display [23:00] angezeigt wird, verändert sich die Stundenanzeige durch Drücken der LÜFTER-Taste  nicht mehr. Drücken Sie die LICHT-Taste , um den Stundenwert mit jedem Tastendruck in 1-Stunden-Schritten bis [00] zu senken. Wenn im Display [00:00] angezeigt wird, verändert sich die Stundenanzeige durch Drücken der LICHT-Taste  nicht mehr. Drücken Sie nach dem Einstellen der Stunde die TIMER-Taste , um die Minuten einzustellen.

Nun blinkt die Minutenanzeige [00] im Display. Drücken Sie die LÜFTER-Taste , um den Minutenwert mit jedem Tastendruck in 1-Minuten-Schritten von [01] bis [59] zu erhöhen. Wenn auf dem Display [59] angezeigt wird, verändert sich die Minutenanzeige durch Drücken der LÜFTER-Taste  nicht mehr. Drücken Sie die LICHT-Taste , um den Minutenwert mit jedem Tastendruck in 1-Minuten-Schritten bis [00] zu senken. Wenn auf dem Display [00] angezeigt wird, verändert sich die Minutenanzeige durch Drücken der LICHT-Taste  nicht mehr. Wenn Sie die Uhrzeit eingestellt haben, drücken Sie die TIMER-Taste .

(5) Abschalttimer einstellen



Wenn die LÜFTER-Taste  nicht aktiviert ist, können Sie mit der TIMER-Taste  den Abschalttimer einstellen. Für die Abschalttimer-Funktion können Sie eine Zeitspanne bis zum automatischen Ausschalten der Dunstabzugshaube von 1-60 Minuten festlegen.

Drücken Sie die TIMER-Taste  einmal, um in die Abschalttimer-Einstellung zu gelangen. Das Display zeigt [05:00] an. Drücken Sie auf die LÜFTER-Taste , um mit jedem Tastendruck die Minuten bis zum automatischen Ausschalten in 1-Minuten-Schritten von [05:00] bis [60:00] einzustellen. Drücken Sie auf die LICHT-Taste , um die Minuten bis zum automatischen Ausschalten in 1-Minuten-Schritten bis [01] zu senken. Sobald Sie die gewünschte Zeit für den Abschalttimer eingestellt haben, drücken Sie zur Bestätigung die TIMER-Taste .

Wenn Sie den Timer beispielsweise auf [05:00] einstellen, wird auf dem Display der Countdown [05:00], [04:59] ... [00:00] angezeigt. Wenn der Countdown bei [00:00] angekommen ist, schaltet sich die Dunstabzugshaube automatisch aus. Auf dem Display wird die aktuelle Uhrzeit mit blauer Hintergrundbeleuchtung angezeigt. Wenn innerhalb von 30 Sekunden keine Taste gedrückt wird, erlischt die Hintergrundbeleuchtung. (Beachten Sie: Die Lampe wird nicht über den Timer gesteuert.)

Wenn Sie die Timer-Funktion das nächste Mal verwenden und die TIMER-Taste  drücken, ohne die Timer-Einstellungen zu ändern, startet das Gerät nach 5 Sekunden automatisch den zuletzt eingestellten Timer-Countdown.

(6) Automatische Temperaturkontrolle

Die Dunstabzugshaube misst automatisch die Oberflächentemperatur. Wenn die Oberflächentemperatur der Dunstabzugshaube auf 61 °C steigt, läuft der Lüfter automatisch mit hoher Geschwindigkeit. Wenn die LÜFTER-Taste  blinkt, liegt die Oberflächentemperatur unter 52 °C. Drücken Sie die LÜFTER-Taste  und die Dunstabzugshaube kehrt in ihre Ausgangseinstellung zurück.

REINIGUNG UND PFLEGE



VORSICHT

Vor der Wartung oder Reinigung sollte die Dunstabzugshaube vom Stromnetz getrennt werden. Stellen Sie sicher, dass die Dunstabzugshaube ausgeschaltet ist und der Stecker aus der Steckdose gezogen wurde.

Die Oberflächen der Dunstabzugshaube sind anfällig für Kratzer und Abschürfungen. Befolgen Sie daher alle Reinigungshinweise, um das Gerät nicht zu beschädigen.

Allgemeine Reinigung

Die Reinigung und Pflege ist nur bei abgekühltem Gerät vorzunehmen, insbesondere bei der Reinigung. Reinigen Sie die Oberflächen nicht mit alkalischen oder sauren Substanzen, wie Zitronensaft oder Essig.

Edelstahlteile

Der Edelstahl muss regelmäßig (wöchentlich) gereinigt werden, um eine lange Lebensdauer zu gewährleisten. Sie können dazu eine im Handel erhältliche Edelstahl-Reinigungsflüssigkeit verwenden.

Hinweis: Achten Sie darauf, dass Sie immer entlang der Maserung des Edelstahls wischen, um unansehnliche Kratzer zu vermeiden.

Bedienfeld

Das Bedienfeld kann mit warmem Seifenwasser gereinigt werden. Stellen Sie sicher, dass das Tuch sauber und gut ausgewrungen ist, bevor Sie mit der Reinigung beginnen. Verwenden Sie ein trockenes, weiches Tuch, um überschüssige Feuchtigkeit nach der Reinigung zu entfernen.

Hinweis: Verwenden Sie neutrale Reinigungsmittel und vermeiden Sie die Verwendung von scharfen Reinigungsmitteln, starken Haushaltsreinigern oder Produkten, die Scheuermittel enthalten, da diese das Aussehen des Geräts beeinträchtigen können.

Reinigung des Fettfilters

Der Fettfilter kann von Hand gereinigt werden. Geben Sie Wasser und etwas fettlösendes Reinigungsmittel in Ihr Spülbecken und weichen Sie den Filter 3 Minuten ein. Bürsten Sie ihn dann mit einer weichen Bürste sanft ab. Üben Sie nicht zu viel Druck auf den Filter aus, um ihn nicht zu beschädigen. Lassen Sie den Filter an der Luft trocknen, stellen Sie ihn aber nicht in direktes Sonnenlicht. Der Filter sollten getrennt von Geschirr und Küchenutensilien gewaschen werden. Verwenden Sie zur Reinigung keinen Klarspüler.

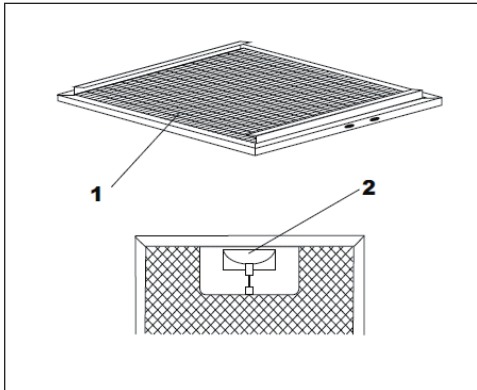

So entnehmen Sie den Fettfilter

1. Lösen Sie die Verriegelung (2).
2. Nehmen Sie den Metall-Fettfilter heraus.

So setzen Sie den Fettfilter wieder ein

1. Winkeln Sie den Filter an und setzen Sie ihn in die Schlitz an der Rückseite der Haube.
2. Drücken Sie den Knopf am Griff des Filters.
3. Lassen Sie den Griff los, sobald der Filter richtig sitzt.
4. Installieren Sie alle Filter auf die gleiche Weise.

Aktivkohlefilter einsetzen (nicht im Lieferumfang enthalten)

Aktivkohlefilter können zum Abscheiden von Gerüchen verwendet werden. Normalerweise sollte der Aktivkohlefilter je nach Kochgewohnheit nach drei oder sechs Monaten gewechselt werden. Setzen Sie den Aktivkohlefilter wie folgt ein:

1. Bevor Sie den Aktivkohlefilter installieren, entfernen Sie zuerst den Fettfilter. Drücken Sie auf die Verriegelung und entfernen Sie den Fettfilter.

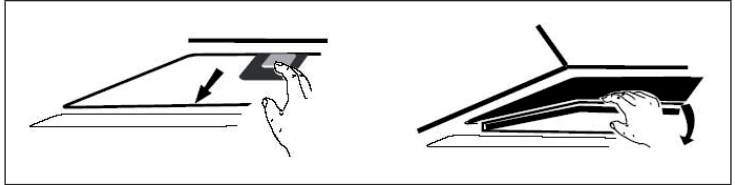

2. Setzen Sie den Aktivkohlefilter in die rechteckige Öffnung oberhalb des Motors ein.
3. Nachdem Sie die vordere Kante des Aktivkohlefilters in die Öffnung der Dunstabzugshaube geschoben haben, schieben Sie die hintere Kante des Aktivkohlefilters so weit nach hinten, bis dieser an der Rückseite der rechteckigen Öffnung einrastet. Heben Sie die beiden Befestigungsschienen an, bis diese horizontal über dem Aktivkohlefilter liegen.

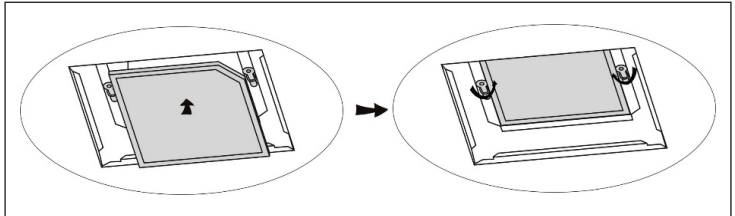

4. Setzen Sie den Fettfilter wieder ein.
5. Um den Aktivkohlefilter zu entfernen, gehen Sie in umgekehrter Reihenfolge vor.

Hinweis: Versichern Sie sich, dass die Filter fest sitzen. Lockere Filter stellen eine potenzielle Gefahr dar. Bei eingebautem Aktivkohlefilter nimmt die Absaugleistung etwas ab.

Lampe auswechseln

- Die Lampe darf nur vom Hersteller, dem Kundendienst oder einer ähnlich qualifizierten Person ausgetauscht werden.
- Schalten Sie immer zuerst das Gerät aus und ziehen Sie den Stecker aus der Steckdose, bevor Sie Arbeiten am Gerät durchführen.
- Achten Sie beim Umgang mit der Lampe darauf, dass sie vollständig abgekühlt ist, bevor Sie diese anfassen.
- Fassen Sie die Lampe nicht mit bloßen Händen an, sondern verwenden Sie ein Tuch oder Handschuhe, um sicherzugehen, dass die Lampe nicht mit Schweiß in Berührung kommt, denn dies kann die Lebensdauer der Lampe verkürzen.
- Schützen Sie sich vor Gefahren beim Austauschen der Lampe, z. B. durch das Tragen von Handschuhen.

So tauschen Sie die Lampe aus:

1. Öffnen Sie das LED-Lichtplattenmodul und nehmen Sie den Fettfilter heraus (siehe Bild 1).
2. Suchen Sie das Lichtanschlusskabel an der Rückseite der Kabelbuchse. Ziehen Sie das Kabel leicht heraus und trennen Sie den Anschluss (siehe Bild 2).
3. Entfernen Sie die 4 Schrauben am Scharnier des Lichtplattenmoduls, nehmen Sie das Lichtplattenmodul heraus und ziehen Sie das Anschlusskabel heraus. Wenn sich das Lichtanschlusskabel nicht herausziehen lässt, kann es mit einer Schere durchtrennt werden.
4. Gehen Sie beim Einsetzen der Lampe in umgekehrter Reihenfolge vor.



Bild 1



Bild 2

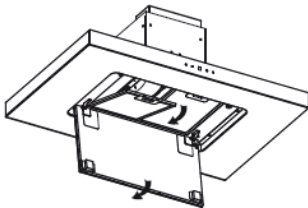

Bild 3

Technische Daten der Lampe	
ILCOS D-Code	DSS-22/65-S-505/295
Maximale Wattzahl	22 W
Spannungsbereich	DC 12 V
Abmessungen	505 × 295 mm

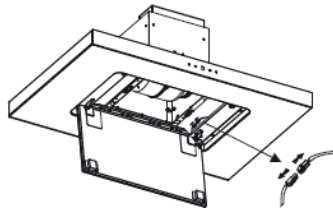
FEHLERBEHEBUNG

Hinweis: Alle elektrischen Reparaturen an diesem Gerät müssen den lokalen, Landes- und Bundesgesetzen entsprechen. Bitte wenden Sie sich im Zweifelsfall an den Kundendienst, bevor Sie eine der unten genannten Maßnahmen durchführen. Trennen Sie das Gerät immer vom Strom, bevor Sie es öffnen.

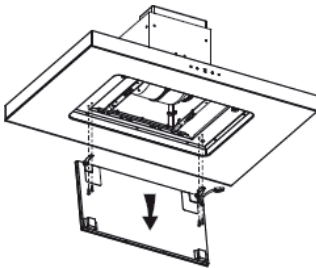
Fehler	Mögliche Ursache	Lösung
Das Licht ist an, aber der Motor läuft nicht.	Der Lüfter-Schalter ist ausgeschaltet.	Wählen Sie eine Lüfterschalter-Position aus.
	Der Lüfter-Schalter ist ausgefallen.	Kontaktieren Sie den Kundendienst.
	Der Motor ist kaputt.	Kontaktieren Sie den Kundendienst.
Das Licht ist aus und der Motor läuft nicht.	Die Sicherungen haben ausgelöst.	Setzen Sie die Sicherungen zurück.
	Der Stecker ist lose.	Stecken Sie den Stecker fest in die Steckdose.
Das Licht funktioniert nicht.	Die Lampe ist defekt.	Lassen Sie die Lampe (wie in dieser Bedienungsanleitung beschrieben) austauschen.
Öl tritt aus.	Die Verbindung von Einwegventil und Auslass ist nicht richtig dicht.	Nehmen Sie das Einwegventil heraus und dichten Sie es mit Dichtmittel ab.
	Die Verbindung von Ablufrohr und Abdeckung leckt.	Nehmen das Ablufrohr ab und dichten Sie es ab.
Die Luft wird nicht richtig abgesaugt.	Der Abstand zwischen Herd und Abzugshaube ist zu groß.	Verringern Sie den Abstand.
Die Dunstabzugshaube hängt schief.	Die Befestigungsschrauben sind nicht fest genug angezogen.	Ziehen Sie die Befestigungsschrauben fest und richten Sie die Dunstabzugshaube waagrecht aus.

HINWEISE ZUM UMWELTSCHUTZ

- Achten Sie während des Kochens auf eine ausreichende Luftzufuhr, damit die Dunstabzugshaube effizient und mit einem geringen Betriebsgeräusch arbeiten kann.
- Passen Sie die Gebläsedrehzahl an die beim Kochen entstehende Dampfmenge an. Verwenden Sie den Intensivmodus nur bei Bedarf. Je niedriger die Gebläsedrehzahl ist, desto weniger Energie wird verbraucht.
- Wenn beim Garen große Mengen Dampf entstehen, wählen Sie rechtzeitig eine höhere Gebläsedrehzahl. Wenn sich der Kochdampf bereits in der Küche verteilt hat, muss die Dunstabzugshaube länger betrieben werden.
- Schalten Sie die Dunstabzugshaube aus, wenn Sie sie nicht mehr benötigen.
- Schalten Sie die Beleuchtung aus, wenn Sie diese nicht mehr benötigen.
- Reinigen Sie den Filter in regelmäßigen Abständen und tauschen Sie ihn ggf. aus, um die Effektivität des Lüftungssystems zu erhöhen und Brandgefahr zu vermeiden.
- Setzen Sie beim Kochen immer den Deckel auf, um Kochdampf und Kondenswasser zu reduzieren.

PRODUKTDATENBLATT

Angaben nach Verordnung (EU) Nr. 65/2014

Mess- und Berechnungsmethoden nach EN 61591:1997+A1:2006+A2:2011+A11:2014+A12:2015

Artikelnummer	10035190		
Bezeichnung	Symbol	Wert	Einheit
Jährlicher Energieverbrauch	AEC _{hood}	57,4	kWh/Jahr
Energieeffizienzklasse		B	
fluidodynamische Effizienz	FDE _{hood}	29,9	
Klasse für die fluidodynamische Effizienz		A	
Beleuchtungseffizienz	LE _{hood}	21,4	Lux/W
Beleuchtungseffizienzklasse		B	
Fettsabscheidegrad	GFE _{hood}	70,1	%
Klasse für den Fettsabscheidegrad		D	
Luftstrom bei minimaler und bei maximaler Geschwindigkeit im Normalbetrieb, ausgenommen den Betrieb auf der Intensivstufe oder Schnelllaufstufe		351,2 / 643,1	m ³ /h
Luftstrom im Betrieb auf der Intensivstufe oder Schnelllaufstufe		-	m ³ /h
A-bewertete Luftschallemissionen bei minimaler und maximaler verfügbarer Geschwindigkeit im Normalbetrieb		74 / 77	dB
A-bewertete Luftschallemissionen im Betrieb auf der Intensivstufe oder Schnelllaufstufe		-	dB
Leistungsaufnahme im Aus-Zustand	P _o	0,38	W
Leistungsaufnahme im Bereitschaftszustand	P _s	-	W
Kontaktangaben	Chal-Tec GmbH, Wallstraße 16, 10179, Berlin, Deutschland		

Angaben nach Verordnung (EU) Nr. 66/2014

Mess- und Berechnungsmethoden nach EN 61591:1997+A1:2006+A2:2011+A11:2014+A12:2015

Artikelnummer	10035190		
Bezeichnung	Symbol	Wert	Einheit
Jährlicher Energieverbrauch	AEC_{hood}	57,4	kWh/Jahr
Zeitverlängerungsfaktor	f	0,9	
Fluiddynamische Effizienz	FDE_{hood}	29,9	
Energieeffizienzindex	EEl_{hood}	59,5	
Gemessener Luftvolumenstrom im Bestpunkt	Q_{BEP}	303,7	m ³ /h
Gemessener Luftdruck im Bestpunkt	P_{BEP}	444	Pa
Maximaler Luftstrom	Q_{max}	643,1	m ³ /h
Gemessene elektrische Eingangsleistung im Bestpunkt	W_{BEP}	125,1	W
Nennleistung des Beleuchtungssystems	W_L	22,3	W
Durchschnittliche Beleuchtungsstärke des Beleuchtungssystems auf der Kochoberfläche	E_{middle}	476	Lux
Gemessene Leistungsaufnahme im Bereitschaftszustand	P_o	-	W
Gemessene Leistungsaufnahme im Aus-Zustand	P_s	0,38	W
Schalleistungspegel	L_{WA}	77	dB
Kontaktangaben	Chal-Tec GmbH, Wallstraße 16, 10179, Berlin, Deutschland		

HINWEISE ZUR ENTSORGUNG



Wenn es in Ihrem Land eine gesetzliche Regelung zur Entsorgung von elektrischen und elektronischen Geräten gibt, weist dieses Symbol auf dem Produkt oder auf der Verpackung darauf hin, dass dieses Produkt nicht im Hausmüll entsorgt werden darf. Stattdessen muss es zu einer Sammelstelle für das Recycling von elektrischen und elektronischen Geräten gebracht werden. Durch regelkonforme Entsorgung schützen Sie die Umwelt und die Gesundheit Ihrer Mitmenschen vor negativen Konsequenzen. Informationen zum Recycling und zur Entsorgung dieses Produkts, erhalten Sie von Ihrer örtlichen Verwaltung oder Ihrem Hausmüllentsorgungsdienst.

HERSTELLER & IMPORTEUR (UK)

Hersteller:

Chal-Tec GmbH, Wallstraße 16, 10179 Berlin, Deutschland.

Importeur für Großbritannien:

Chal-Tec UK limited
Unit 6 Riverside Business Centre
Brighton Road
Shoreham-by-Sea
BN43 6RE
United Kingdom

Dear Customer,

Congratulations on purchasing this device. Please read the following instructions carefully and follow them to prevent possible damages. We assume no liability for damage caused by disregard of the instructions and improper use. Scan the QR code to get access to the latest user manual and more product information.



CONTENTS

Safety Instructions	22
Installation	24
Operation	28
Cleaning and Care	30
Troubleshooting	34
Notes on Environmental Protection	35
Product Data Sheet	36
Disposal Considerations	38
Manufacturer & Importer (UK)	38

TECHNICAL DATA

Item number	10035190
Power supply	220-240 V ~ 50/60 Hz

SAFETY INSTRUCTIONS

- Thank you for purchasing this cooker hood. Please read the instruction manual carefully before you use the cooker hood, and keep it in a safe place.
- The installation work must be carried out by a qualified electrician or competent person. Before you use the cooker hood, make sure that the voltage (V) and the frequency (Hz) indicated on the cooker hood are exactly the same as the voltage and the frequency in your home.
- The manufacturer and the agent will not bear any responsibility for the damage caused by inappropriate installation and usage.
- Children under the age of 8 must not use the cooker hood.
- The appliance is not intended for commercial use, but only for household and similar environments.
- The cooker hood and its filter mesh should be cleaned regularly in order to keep it in good working order.
- Before cleaning, switch the power off at the main supply.
- Clean the cooker hood according to the instruction manual and keep the cooker hood from the danger of burning.
- Prohibit putting the cooker hood by fire.
- If the appliance does not function normally, contact the manufacturer or a specialist company.
- This device may be only used by children 8 years old or older and persons with limited physical, sensory and mental capabilities and / or lack of experience and knowledge, provided that they have been instructed in use of the device by a responsible person who understands the associated risks.
- If the supply cord is damaged, it must be replaced by the manufacturer, its service agent or similarly qualified persons in order to avoid a hazard.
- If the range hood is used at the same time as appliances burning gas or other fuels, the room must be adequately ventilated.
- Do not flambé under the range hood. Accessible parts may become hot when used with cooking appliances.

Important hints on installation

- The air must not be discharged into a flue that is used for exhausting fumes from appliances burning gas or other fuels (not applicable to appliances that only discharge the air back into the room).
- Regulations concerning the discharge of air have to be fulfilled.

Important notes about the extraction mode



WARNING

Risk of poisoning from exhaust gases sucked back. Never operate the device in extraction mode simultaneously with an open flue appliance when there is not adequate airflow guaranteed.

Open flue combustion equipment (for example, gas, oil, wood or coal-fired heaters, tankless water heaters, water heaters) pulls combustion air from the room and runs it through an exhaust pipe or chimney to the outside. In the extraction mode, indoor air is removed from the kitchen and the adjacent rooms - without sufficient air intake this creates a vacuum. Toxic gases from the chimney or extraction flue can thereby be sucked back into the living spaces.

- Always ensure that a sufficient supply of fresh air is guaranteed and that the air can circulate.
- An air supply / extractor box alone does not ensure compliance with the limit value.

Safe operation is only possible when the negative pressure in the room where the appliance is located does not exceed 4 Pa (0.04 mbar). This can be achieved when the air required for combustion can flow through openings that are not closable, for example in doors, windows, in conjunction with an air supply / extractor box or through other technical measures. In any case, consult a qualified chimney sweep who can assess the entire ventilation of your house and propose appropriate measures for adequate ventilation.

If the hood is used exclusively in the recirculation mode, unrestricted operation is possible.

Important note on disassembly of the device

- Disassembly is similar to installation/assembly in reverse order.
- Take a second person to help you during disassembly to avoid injuries.

INSTALLATION

Assembly of the V-flap

If the cooker hood does not have a pre-assembled V-flap, install the parts as follows:

1. Install the first half (2) in the housing (6).
2. The pin (3) should be facing upwards.
3. Insert the axle (4) into the holes (5) on the housing.
4. Repeat all steps for the second half of the flap.

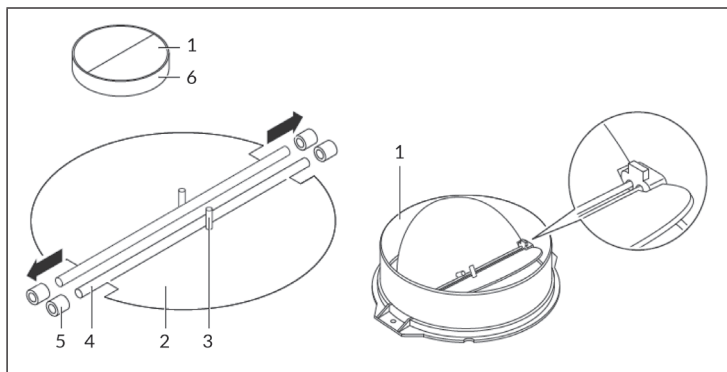

Preparation

Note: The expansion pipe is not included in the product.

If you have an outlet to the outside, your cooker hood can be connected as below picture by means of an extraction duct (enamel, aluminium, flexible pipe or inflammable material with an interior diameter of 150 mm).

1. Before installation, turn the unit off and unplug it from the outlet.

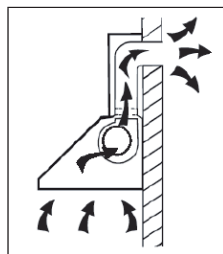

2. The cooker hood should be placed at a distance of 65~75 cm above the cooking plane for best effect (see figure 1).
3. The ceiling must can bear at least 120 kg weight, and the thickness of the ceiling must be 30 mm. Drill a 170 mm diameter round hole in the ceiling.

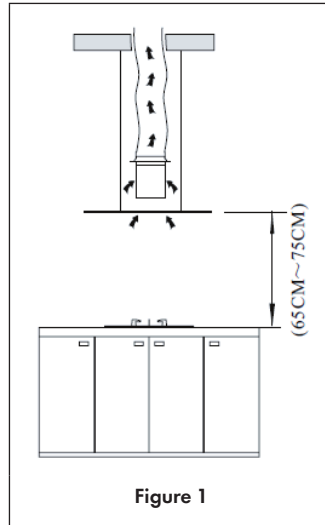

Figure 1

4. According to the hanging board, drill 12 holes in the ceiling, see figure 2. 12 ST6*40 mm big flat screws will be used to fix the hanging board on the ceiling, and then 8 M4*10 screws and a M4 nut with gasket will be used to connect the angle iron into the hanging board, see pic 1. After calculating the length of the angle iron, 16 M4*10 big flat screws and a M4 nut with gasket should be used to connect the angle iron and another angle iron (the overlap length of angle iron can not be less 10 cm).

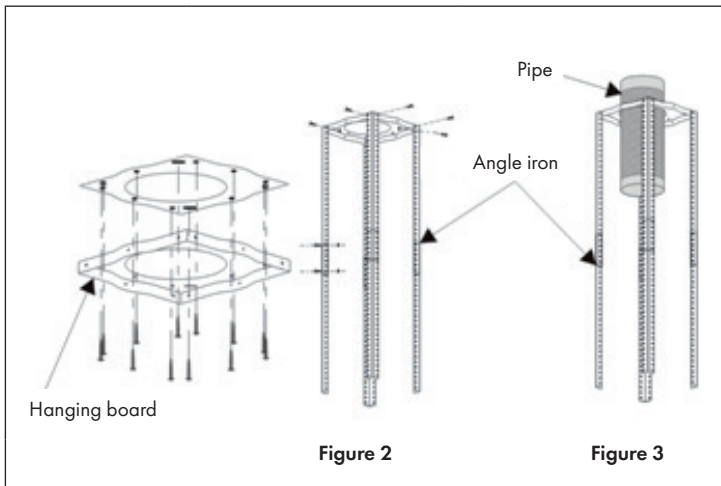
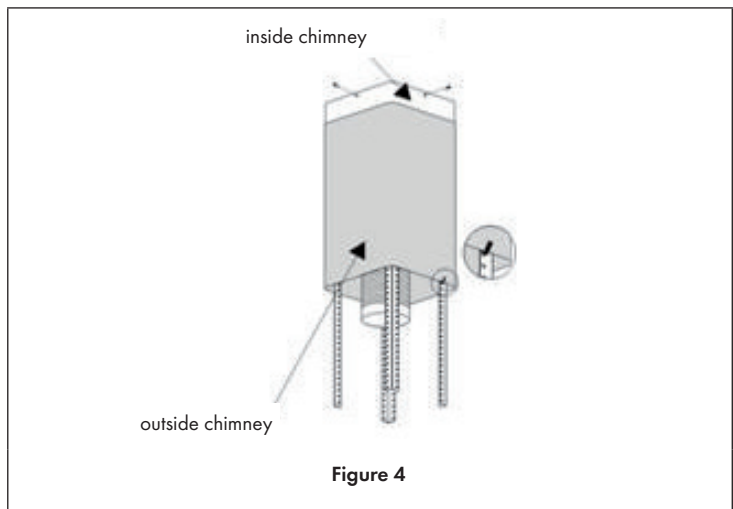

Figure 2

Figure 3

- 5. Let one side of the extensible pipe go outside through the hole of 170 mm, see figure 3.
- 6. 4 ST4*8 big flat screws will be used to connect the inside chimney into the hanging board. Then put up the outside chimney, two hooks will be used to put up the outside chimney in order to the next installation, see figure 4.



- 7. Fix the v-flaps.
- 8. Hold up the hood, 16 M4*10 big flat screws will be used to connect the hood body into angle iron, see figure 5.

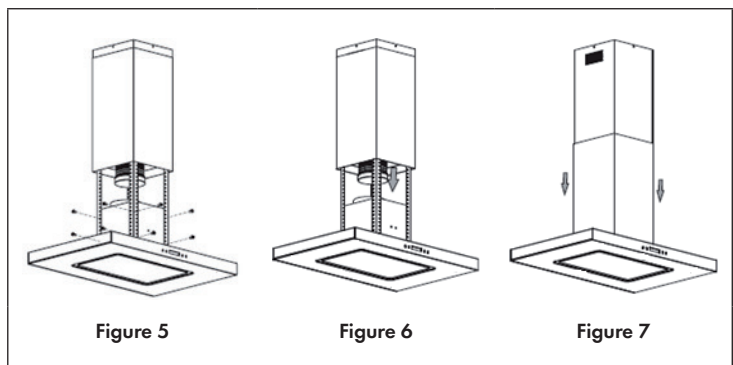

- 9. Put the extendable pipe on the outlet. After ensuring everything is OK, put down the hook from the outside chimney, then the installation is complete, see figure 6 and 7.

**WARNING**

Risk of electric shock! Only use fixing or mounting screws of the recommended size. Failure to install screws or mounting devices according to these instructions may cause electrical hazards.

Important Information for the Installation of Exhaust Air Ducts

The following rules must be strictly observed to ensure optimum air extraction. Failure to follow these instructions will reduce performance and increase the noise level of the cooker hood.

- Lay the exhaust pipe as short and straight as possible.
- Do not use a smaller exhaust duct and do not confine it.
- If flexible ducts are used, the duct must always be mounted tightly in order to minimise pressure loss.
- All installation work may only be carried out by a qualified electrician or a qualified person.
- Do not connect the exhaust duct of the cooker hood to an existing ventilation system used for another appliance, such as a chimney.
- The angle of the exhaust pipe bend should not be less than 120°. Align the pipe horizontally. Alternatively, the duct should go up from the starting point and be led to an outer wall.
- After installation, make sure that the cooker hood is level to prevent grease from accumulating on one side.
- Make sure that the exhaust duct selected for the installation complies with the relevant standards and is fire-resistant.

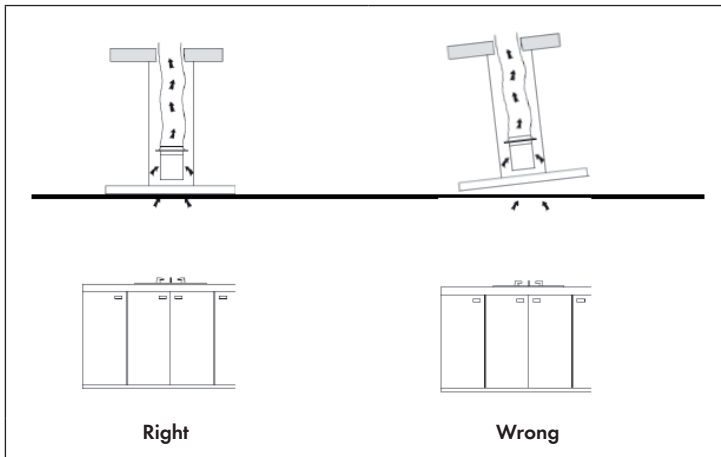



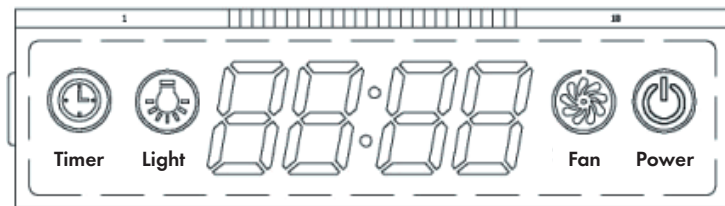

OPERATION





(1) Power on

Plug in the range hood. The 24-hour display lights up with blue backlight. The backlight will be extinguished after 30 seconds without any operation.

(2) Turn the light on

Press the LIGHT button , the light goes on and the LIGHT button  lights up. Press the LIGHT button  again, the light goes out and the LIGHT button  is no longer lit.

(3) Speed selection

Press the FAN button  once. The hood works at LOW speed. The FAN button  and the POWER button  light up.

Press the FAN button  again. The hood works at MEDIUM speed.



Press the FAN button  one more time. The hood works at HIGH speed.



Press the FAN button  again. The hood works at LOW speed again.



While pressing the FAN button , the POWER button  is always on. If you want to stop the hood now, press the POWER button  once.

When the hood is not working, press the POWER button  once. The hood will work at the speed it works last time. The FAN button  lights up. Press the POWER button  again, the hood stops working and the FAN button  is no longer lit.





(4) Clock time adjustment

When both LIGHT button  and FAN button  don't work, the TIMER button  is used for time-setting.



Press the TIMER button  for 2 to 3 seconds. The display shows [12:00] and the hour digit [12] flashes. Press the FAN button  to increase the hour value in 1-hour steps up to [23] with each press of the button. When the display shows [23:00], pressing the FAN button  will not change the hour display.





Press the LIGHT button  to decrease the hour value in 1-hour steps down to [00] with each press of the button. When the display shows [00:00], pressing the LIGHT button  will not change the hour display.

After setting the hour, press the TIMER button  to set the minutes.

Now the minute digit [00] flashes in the display. Press the FAN button  to increase the minute value in 1-minute steps from [01] to [59] with each press of the button. When the display shows [59], pressing the FAN button  will not change the minute display. Press the LIGHT button  to decrease the minute value in 1-minute steps down to [00] with each press of the button. When the display shows [00], pressing the LIGHT button  does not change the minute display. After setting hour and minute, press the TIMER button  to confirm.

(5) Setting the off-delay timer



When the FAN button  doesn't work, the TIMER button  is used for delay timer function. The delay timer function allows you to set the hoods automatically power off according to the delay timer you set from 1 minute to 60 minutes.

Press the TIMER button  once, it enters for delay timer setting. The display shows [05:00]. Press the FAN button  to set the minutes until automatic power off in 1-minute steps from [05:00] to [60:00] with each press of the button. Press the LIGHT button  to decrease the minutes to automatic power off in 1-minute steps down to [01] with each press of the button. After setting the delay timer, press the TIMER button  to confirm.

For example, if you set the timer to [05:00], the display will show the countdown [05:00], [04:59] ... [00:00]. When the countdown reaches [00:00], the hood switches off automatically. The display will only show 24-hour system with blue backlight. After 30 seconds without operation, the blue backlight will disappear. (Note: The lamp is not under control of delay timer.)

Next time, if you want to use delay timer function and you press the TIMER button  without changing timer setting, the hood will automatically count time down from your previous setting after 5 seconds.

(6) Temperature control protection

The hood automatically measures its surface temperature. When the surface temperature of the hood rises to 61 °C, the fan automatically runs at high speed. When the FAN button  flashes, the surface temperature is below 52 °C. Press the FAN button  and the hood returns to its initial state.

CLEANING AND CARE

**CAUTION**

Before maintenance or cleaning, the cooker hood should be disconnected from the mains supply. Make sure that the cooker hood is switched off and the plug is unplugged from the power outlet.

The surfaces of the cooker hood are susceptible to scratches and abrasions. Follow all cleaning instructions to avoid damaging the appliance.

General

Cleaning and maintenance should be carried out with the appliance cold especially when cleaning. Avoid leaving alkaline or acid substances (lemon juice, vinegar etc.) on the surfaces.

Stainless steel

The stainless steel must be cleaned regularly (e.g. weekly) to ensure long life expectancy. Dry with a clean soft cloth. A specialized stainless steel cleaning fluid may be used.

Note: Ensure that wiping is done along with the grain of the stainless steel to prevent any unsightly crisscross scratching patterns from appearing.

Control panel surface

The inlay control panel can be cleaned using warm soapy water. Ensure the cloth is clean and well wrung before cleaning. Use a dry soft cloth to remove any excess moisture left after cleaning.

Note: Use neutral detergents and avoid the use of harsh cleaning chemicals, strong household detergents, or products containing abrasives, as these can affect the appearance of the appliance.

Cleaning the grease mesh filter

The mesh filters can be cleaned by hand. Soak them for about 3 minute in water with a grease-loosening detergent then brush it gently with a soft brush. Please do not apply too much pressure, avoid to damage it. Leave the mesh filter to dry naturally, out of direct sun light. Filters should be washed separately to crockery and kitchen utensils. It is advisable not to use rinse aid.

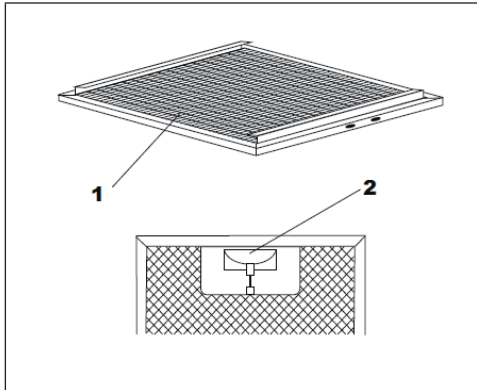

To remove the grease mesh filter

1. Release the lock (2).
2. Remove the metal grease filter.

To reinstall the grease mesh filter

1. Angle the filter into slots at the back of the hood.
2. Push the button on handle of the filter.
3. Release the handle once the filter fits into a resting position.
4. Repeat to install all filters.

Install Activated carbon filter (not included in delivery)

Activated carbon filter can be used to trap odors. Normally the activated carbon filter should be changed at three or six months according to your cooking habit. The installation procedure of activated carbon filter is as below:

- 1 In order to install the activated carbon filter, the metallic anti-grease filter should be detached first. Press the lock and pull it downward.

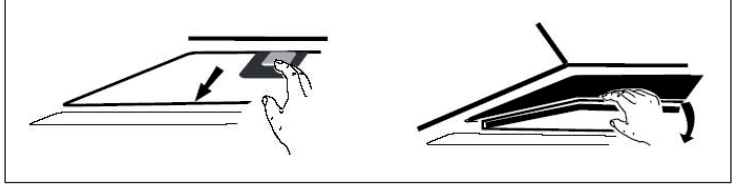

2. Insert the carbon filter into the rectangular hole, fitting it over the motor.
3. After inserting the front edge of the carbon filter into the slot on the cooker hood, lower the back edge of the carbon filter, until it clicks into place at the rear of the rectangular hole. Raise the two fixing bars, until they are horizontal over the carbon filter.

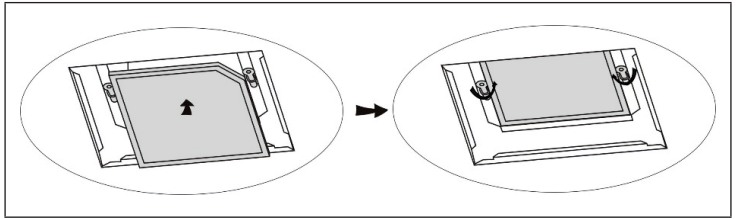

- 4 Reinsert the grease filter.
5. To remove the activated carbon filter, proceed in reverse order.

Note: Make sure the filter is securely locked. Otherwise, it would loosen and cause a danger. When activated carbon filter attached, the suction power will be lowered.

Lamp replacement

- The lamp must be replaced by the manufacturer, customer service or a similarly qualified person.
- Always switch off the appliance and unplug the power cord from the wall outlet before carrying out any work on the appliance.
- When handling lamp, make sure it is completely cool down before any direct contact to hands.
- Do not touch the lamp with bare hands, but use a cloth or gloves to ensure that the lamp does not come into contact with sweat, as this may shorten the life of the lamp.
- Protect yourself from danger when replacing the lamp, e.g. by wearing gloves.

To replace the lamp:

1. Open the LED light plate assembly and take away the grease filter (see picture 1).
2. Find the light wire at the back of the wire outlet. Then slightly pull the light connecting wire out, and dismantle the terminal of the light connecting wire (see picture 2).
3. Remove 4 screws on the hinge of light plate assembly, take out the light plate assembly and pull out the light wire. If the light wire cannot be pulled out, it can be cut directly with scissors.
4. Apply the reverse procedure to install the light back.

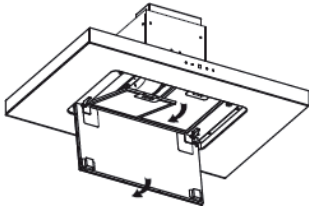

Picture 1

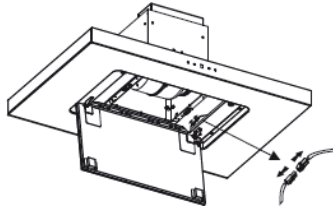

Picture 2

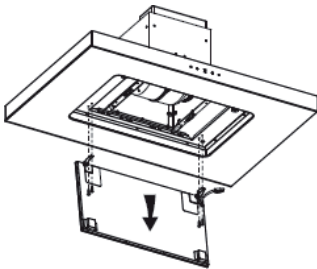

Picture 3

Technical data of the lamp	
ILCOS D code	DSS-22/65-S-505/295
Maximum wattage	22 W
Voltage range	DC 12 V
Dimensions	505 × 295 mm

TROUBLESHOOTING

Note: Any electrical repairs to this appliance must conform to your local, state and federal laws. Please contact customer service if in any doubt before undertaking any of the below. Always disconnect the unit from the power source when opening the unit.

Fault	Possible Cause	Solution
Light on, but motor does not work	Fan switch turned off.	Select a fan switch position.
	Fan switch failed	Contact customer service.
	Motor failed.	Contact customer service.
Light does not work, motor does not work.	House fuses blown.	Reset/Replace fuses.
	Power cord loose or disconnected.	Refit cord to power outlet.
Light is not working	Lamp is damaged.	Have the lamp replaced (as described in this manual).
Oil leakage	One way valve and the outlet are not tightly sealed	Take down the one way valve and seal with sealant.
	Leakage from the connection of chimney and cover	Take chimney down and seal.
Insufficient suction	The distance between the range hood and the gas top is too far.	Refit the range hood to the correct distance.
The range hood inclines.	The fixing screws are not tight enough.	Tighten the hanging screws and align the range hood horizontal.

NOTES ON ENVIRONMENTAL PROTECTION

- During cooking, make sure that there is sufficient air supply so that the cooker hood can operate efficiently and with low operating noise.
- Adjust the fan speed to the amount of steam produced during cooking. Use the intensive mode only when necessary. The lower the fan speed, the less energy is consumed.
- If large amounts of steam are produced during cooking, select a higher fan speed in good time. If the cooking steam has already dispersed in the kitchen, the cooker hood must be operated longer.
- Switch off the cooker hood when you no longer need it.
- Switch off the lighting when you no longer need it.
- Clean the filter at regular intervals and replace it if necessary to increase the effectiveness of the ventilation system and prevent fire hazards.
- Always put the lid on when cooking to reduce cooking steam and condensation.

PRODUCT DATA SHEET

Information according to Regulation (EU) No. 65/2014

Measurement and calculation methods according to EN 61591:1997+A1:2006+A2:2011+A11:2014+A12:2015

Item number	10035190		
Description	Symbol	Value	Unit
Annual Energy Consumption	AEC _{hood}	57,4	kWh/Year
Energy Efficiency class		B	
Fluid Dynamic Efficiency	FDE _{hood}	29,9	
Fluid Dynamic Efficiency class		A	
Lighting Efficiency	LE _{hood}	21,4	Lux/W
Lighting Efficiency class		B	
Grease Filtering Efficiency	GFE _{hood}	70,1	%
Grease Filtering Efficiency class		D	
air flow at minimum and maximum speed in normal use, intensive or boost excluded		351,2 / 643,1	m ³ /h
air flow at intensive or boost setting		-	m ³ /h
airborne acoustical A-weighted sound power emissions at minimum and maximum speed available in normal use		74 / 77	dB
airborne acoustical A-weighted sound power emissions at intensive or boost setting		-	dB
power consumption in off mode	P _o	0,38	W
power consumption in standby mode	P _s	-	W
Contact details	Chal-Tec GmbH, Wallstraße 16, 10179, Berlin, Germany		

Information according to Regulation (EU) No. 66/2014

Measurement and calculation methods according to EN 61591:1997+A1:2006+A2:2011+A11:2014+A12:2015

Item number	10035190		
Description	Symbol	Value	Unit
Annual Energy Consumption	AEC_{hood}	57,4	kWh/Year
Time increase factor	f	0,9	
Fluid Dynamic Efficiency	FDE_{hood}	29,9	
Energy Efficiency Index	EEl_{hood}	59,5	
Measured air flow rate at best efficiency point	Q_{BEP}	303,7	m^3/h
Measured air pressure at best efficiency point	P_{BEP}	444	Pa
Maximum air flow	Q_{max}	643,1	m^3/h
Measured electric power input at best efficiency point	W_{BEP}	125,1	W
Nominal power of the lighting system	W_L	22,3	W
Average illumination of the lighting system on the cooking surface	E_{middle}	476	Lux
Measured power consumption in standby mode	P_o	-	W
Measured power consumption off mode	P_s	0,38	W
Sound power level	L_{WA}	77	dB
Contact details	Chal-Tec GmbH, Wallstraße 16, 10179, Berlin, Germany		

DISPOSAL CONSIDERATIONS



If there is a legal regulation for the disposal of electrical and electronic devices in your country, this symbol on the product or on the packaging indicates that this product must not be disposed of with household waste. Instead, it must be taken to a collection point for the recycling of electrical and electronic equipment. By disposing of it in accordance with the rules, you are protecting the environment and the health of your fellow human beings from negative consequences. For information about the recycling and disposal of this product, please contact your local authority or your household waste disposal service.

MANUFACTURER & IMPORTER (UK)

Manufacturer:

Chal-Tec GmbH, Wallstrasse 16, 10179 Berlin, Germany.

Importer for Great Britain:

Chal-Tec UK limited
Unit 6 Riverside Business Centre
Brighton Road
Shoreham-by-Sea
BN43 6RE
United Kingdom

Estimado cliente:

Le felicitamos por la adquisición de este producto. Lea atentamente el siguiente manual y siga cuidadosamente las instrucciones de uso con el fin de evitar posibles daños. La empresa no se responsabiliza de los daños ocasionados por un uso indebido del producto o por haber desatendido las indicaciones de seguridad.



CONTENIDO

Indicaciones de seguridad	40
Instalación	42
Manejo	46
Limpieza y cuidado	48
Reparación de anomalías	52
Notas para cuidar del medio ambiente	53
Ficha técnica del producto	54
retirada del aparato	56
Fabricante e importador (Reino Unido)	56
Consignes de sécurité	58

DATOS TÉCNICOS

Número de artículo	10035190
Suministro eléctrico	220-240 V ~ 50/60 Hz

INDICACIONES DE SEGURIDAD

- Lea atentamente todas las indicaciones y conserve este manual para consultas posteriores.
- Los trabajos de montaje deben ser realizados solamente por un electricista u otro profesional. Antes de utilizar la campana extractora, asegúrese de que la tensión (V) y la frecuencia indicada en la campana extractora (Hz) coinciden con la tensión (V) y frecuencia (Hz) de su suministro eléctrico.
- La empresa no se responsabiliza de los daños ocasionados por un uso o instalación indebida del producto.
- Los niños menores de 8 años no deben utilizar la campana extractora.
- Este aparato no ha sido concebido para un uso comercial, sino doméstico o para entornos similares.
- Limpie el aparato y el filtro con regularidad para que el aparato funcione siempre de manera eficiente. Desconecte el enchufe antes de limpiar el aparato.
- Limpie el aparato solamente según se describe en estas instrucciones.
- No utilice fuentes de ignición bajo la campana extractora.
- Si el aparato no funciona correctamente, contacte inmediatamente con el fabricante.
- Este aparato puede ser utilizado por niños mayores de 8 años y personas con discapacidades físicas, sensoriales y mentales y/o con falta de experiencia y conocimientos, siempre y cuando hayan sido instruidos sobre el uso del aparato y comprendan los peligros y riesgos asociados.
- Si el cable de alimentación o el enchufe están dañados, deberán ser sustituidos por el fabricante, un servicio técnico autorizado o una persona igualmente cualificada.
- Si utiliza la campana extractora con hornillos y entren en combustión el gas u otras sustancias combustibles, deberá garantizar una buena ventilación de la sala.
- No flamee nada bajo la campana extractora.
- Advertencia: La superficie del aparato puede alcanzar temperaturas muy elevadas durante el funcionamiento.

Indicaciones importantes de instalación

- El aire no puede desviarse a un tiro de salida que se emplee para evacuar humos de gases u otras sustancias inflamables (no se aplica para aparatos que solo desvíen el aire a la sala).
- Siga todas las disposiciones locales para montar las instalaciones de ventilación.

Notas importantes acerca del modo de extracción



ADVERTENCIA

Peligro de muerte, riesgo de intoxicación provocado por gases en combustión aspirados. Nunca ponga en funcionamiento la función de extracción simultáneamente con un dispositivo que genere calor en una estancia estancia si no se ha garantizado una ventilación suficiente.

Los dispositivos no estancos que generan calor (por ejemplo, radiadores que funcionan con gas, aceite, madera o carbón, calentadores, calentadores de agua) extraen el aire de combustión de la estancia correspondiente y canalizan el aire de salida por medio de un tiro (por ejemplo una chimenea) hacia el exterior. Al encender simultáneamente una campana extractora, el aire de la cocina y de las estancias colindantes se extrae y sin suficiente aire adicional se produce el fenómeno de presión hipoatmosférica. Los gases nocivos de la chimenea o del orificio de salida retornan a la estancia.

- Siempre debe proveer de suficiente aire adicional a la estancia.
- Un conducto de ventilación y evacuación no garantiza en su totalidad que se cumpla el valor límite.

Solo se garantizará un funcionamiento sin riesgos cuando presión hipoatmosférica en la estancia del dispositivo generador de calor no supere los 4 Pa (0,04 mbar). Esto podrá conseguirse cuando el aire necesario para la combustión pueda circular por orificios sin cierre, como puertas o ventanas, junto con un conducto de ventilación o evacuación o a través de otros medios técnicos. En cualquier caso, siga el consejo del constructor de chimeneas autorizado que pueda evaluar la conexión de ventilación general de su hogar y tomar las medidas necesarias.

Si pone en funcionamiento la campana extractora en modo circulación de aire, puede utilizarla sin ninguna limitación.

Nota importante sobre el desmontaje del aparato

- El desmontaje es igual que el montaje pero en orden inverso.
- Al desmontar el aparato, pida ayuda a una segunda persona para evitar lesiones.

INSTALACIÓN

Montaje de la válvula antirretorno

Si la campana extractora no tiene una válvula antirretorno premontada, instale las piezas como sigue:

- 1 Monte la primera mitad (2) en la carcasa (6).
- 2 El pin (3) debe orientarse hacia adelante.
- 3 El eje (4) se coloca en los orificios (5) de la carcasa.
- 4 Repita todos los pasos de trabajo para la segunda mitad de la válvula.

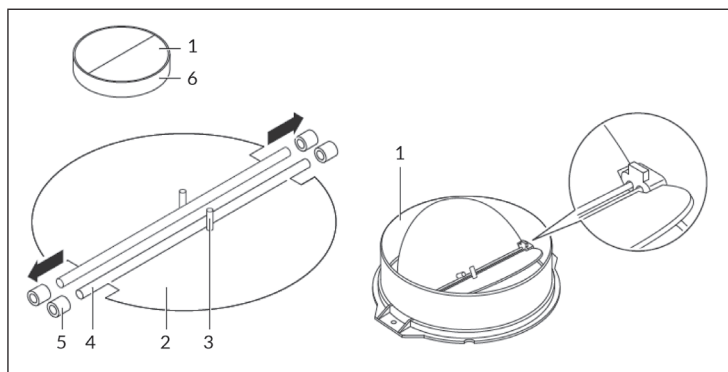

Preparación

Nota: El conducto de extracción no está incluido en el envío.

Si dispone de un tiro hacia el exterior, puede instalar la campana extractora como se indica en la ilustración de la derecha. El canal debe contar con un diámetro de al menos 150 mm y estar compuesto de esmalte, aluminio o un material flexible y resistente al calor.

1. Antes de montar el aparato, apáguelo y desconecte el enchufe.

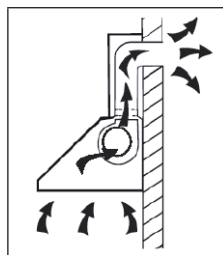

2. La campana extractora debe contar con una distancia de 65-75 cm con respecto a la superficie de cocción (véase Ilustración 1).
3. El techo debe poder soportar al menos 120 kg y el grosor del techo debe ser como mínimo de 30 mm. Perfore un orificio redondo de 170 mm de diámetro en el techo.



Ilustración 1

4. Como se muestra en la ilustración 2, perfore 12 orificios en el techo conforme a las medidas de la placa de suspensión y fije la placa con 12 tornillos (ST6x40) al techo. Utilice 8 tornillos (M4x10) y tuercas herméticas (M4) para fijar el ángulo de hierro a la placa de suspensión. Después de haber colocado el ángulo de hierro (véase imagen 1), utilice los 16 tornillos (M4x10) y las tuercas herméticas (M4x10) para fijar otro ángulo de hierro. Los ángulos deben solaparse al menos 10 mm.

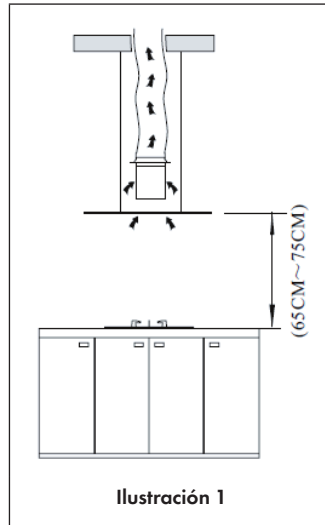
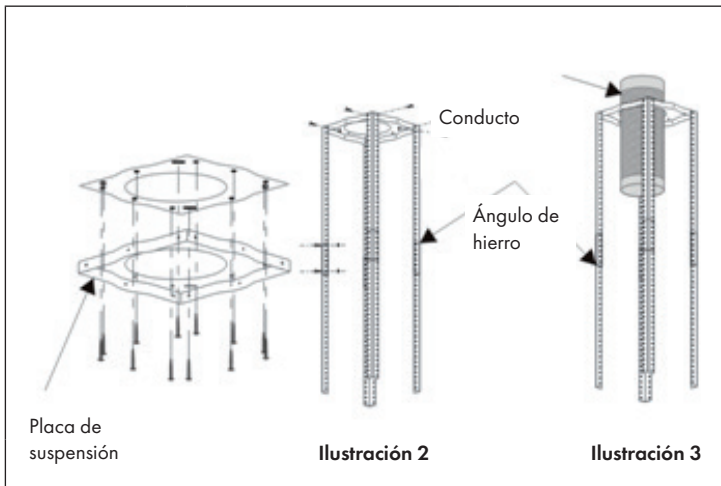

Placa de suspensión

Ilustración 2

Ilustración 3

5. Pase un extremo del conducto de extracción por el orificio del techo hacia afuera (véase Ilustración 3).

6. Fije el recubrimiento de la chimenea con 4 tornillos (ST4x8) a la placa de suspensión (véase Ilustración 4). Monte el recubrimiento exterior de la chimenea. Fije el recubrimiento exterior de la chimenea con los ganchos (véase Ilustración 4).

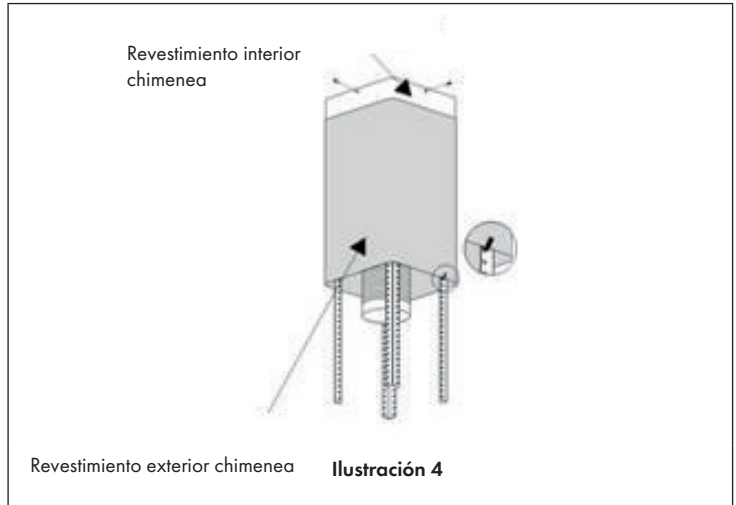

7. Fije la válvula antirretorno.
8. Levante la campana extractora y fije la carcasa con 16 tornillos (M4x10) a los ángulos de hierro (véase Ilustración 5).

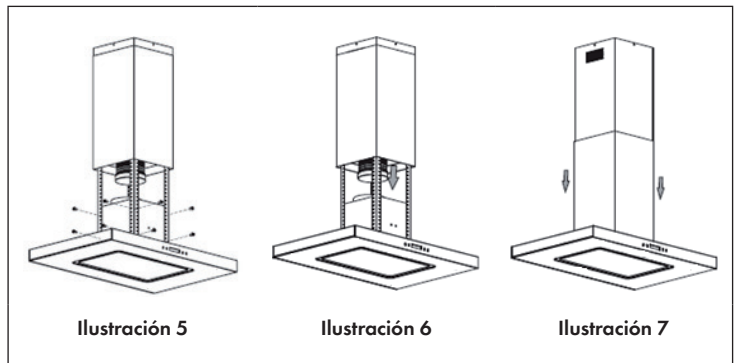

9. Coloque el conducto de extracción en el orificio de salida de aire de la campana (véase Ilustración 6). Asegúrese de que todo esté bien sujeto y suelte los ganchos del recubrimiento exterior de la chimenea para finalizar la instalación (véanse ilustraciones 6 y 7).



ADVERTENCIA

Riesgo de descarga eléctrica. Utilice solamente material de montaje y fijación de los tamaños recomendables. Si los tornillos y fijaciones no se instalan conforme a estas instrucciones, pueden producirse riesgos eléctricos.

Indicaciones importantes para la instalación de los conductos de extracción

Las siguientes reglas deben cumplirse estrictamente para obtener una extracción de aire óptima. El incumplimiento de estas instrucciones reduce la potencia y aumenta el nivel acústico de la campana extractora.

- Coloque el conducto de extracción de la manera más recta y acortada posible.
- No utilice un conducto de extracción pequeño ni lo estreche.
- Al utilizar tubos flexibles, estos deben colocarse siempre rígidos para minimizar la pérdida de presión.
- Todos los trabajos de instalación deberán ser realizados por técnicos electricistas o una persona cualificada para ello.
- No conecte el tubo de extracción de la campana a un sistema de ventilación existente que se utiliza para otro aparato, como una chimenea.
- El ángulo de torsión del conducto de extracción no debe ser inferior a 120°. Oriente el conducto en posición horizontal. Como alternativa, el conducto puede orientarse hacia arriba desde el punto de salida y derivarse a una pared exterior.
- Tras la instalación, asegúrese de que la campana extractora esté alineada para evitar que la grasa se acumule en un solo lado.
- Asegúrese de que el tubo de extracción seleccionado en la instalación cumpla con las normas correspondientes y sea ignífugo.

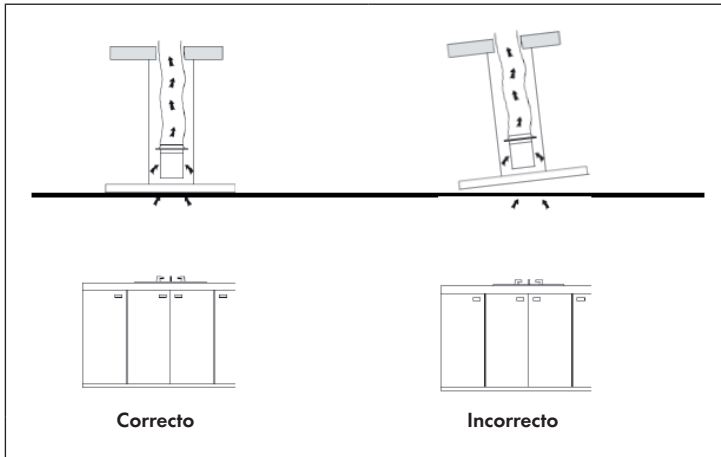

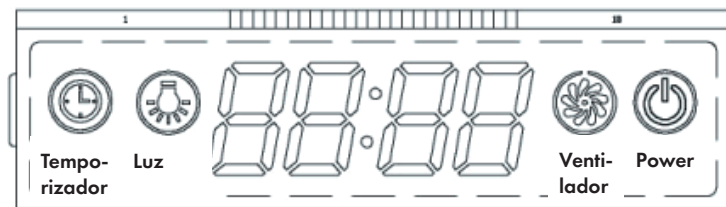

MANEJO











(1) Encender el aparato



Conecte el enchufe. En la pantalla se ilumina el indicador de 24 horas con retroiluminación azul. Si en 30 segundos no pulsa ningún botón, la retroiluminación se apagará.

(2) Encender la luz





Pulse el botón de la luz  para que esta se encienda y el botón se ilumina. Pulse de nuevo el botón de la luz  para apagarla y el botón dejará de iluminarse.











(3) Ajustar la velocidad

Pulse una vez el botón del ventilador . El ventilador funciona a velocidad baja. El botón del ventilador  y el de POWER  se iluminan. Pulse el botón del ventilador otra vez. El ventilador funciona a velocidad media. Pulse el botón del ventilador  otra vez. El ventilador funciona a velocidad alta. Si pulsa el botón del ventilador  una vez más, el ventilador funcionará a velocidad baja de nuevo. Mientras mantenga pulsado el botón del ventilador  el botón POWER  permanecerá iluminado. Si desea detener el ventilador, pulse una vez el botón POWER .



Si la campana extractora no está en funcionamiento, pulse una vez el botón POWER . El ventilador se pondrá en marcha en la última velocidad configurada. El botón del ventilador  se ilumina. Pulse de nuevo el botón POWER , el ventilador se apagará y el botón del ventilador X dejará de iluminarse.



(4) Configurar hora

Si el botón de la luz  y el del ventilador  no están activos, puede configurar la hora con el botón del temporizador . Mantenga pulsado el botón del temporizador  durante 2-3 segundos. La pantalla muestra [12:00] y parpadean los dígitos de las horas [12].

Pulsando el botón del ventilador  se puede aumentar el valor de las horas en intervalos de 1 hora hasta [23] cada vez que pulse el botón. Si en la pantalla aparece [23:00], el indicador de las horas ya no se modificará pulsando el botón del ventilador . Pulse el botón de la luz  para reducir el valor de las horas en intervalos de 1 hora hasta [00] cada vez que pulse el botón. Si en la pantalla aparece [00:00], el indicador de las horas ya no se modificará pulsando el botón de la luz . Pulse el botón del temporizador  tras ajustar las horas para regular los minutos. Ahora parpadea el indicador de los minutos [00] en pantalla. Pulse el botón del ventilador  para ajustar los minutos en intervalos de 1 minuto desde [01] hasta [59] cada vez que pulse el botón. Si en la pantalla aparece [59], el indicador de los minutos ya no se modificará pulsando el botón del ventilador . Pulse el botón de la luz  para reducir el valor de los minutos en intervalos de 1 minuto hasta [00] cada vez que pulse el botón. Si en la pantalla aparece [00], el indicador de los minutos ya no se modificará pulsando el botón de la luz . Cuando haya seleccionado la hora, presione de nuevo el botón del temporizador .

(5) Programar temporizador de apagado



Si el botón del ventilador  no está activo, puede configurar el temporizador de apagado con el botón del temporizador . Para la función del temporizador de apagado, puede establecer una franja horaria de 1 a 60 minutos para que la campana extractora se apague automáticamente.

Pulse el botón del temporizador  para acceder a los ajustes del temporizador de apagado. La pantalla muestra [05:00]. Pulse el botón del ventilador  para configurar los minutos para el apagado automático en intervalos de 1 minuto, cada vez que pulse el botón, desde [05:00] hasta [60:00]. Pulse el botón de la luz  para reducir el valor de los minutos para el apagado automático en intervalos de 1 minuto hasta [01]. Cuando haya seleccionado el tiempo deseado para el apagado automático, pulse el botón del temporizador para confirmar.

Si, por ejemplo, programa el temporizador para [05:00], en pantalla aparece la cuenta atrás [05:00], [04:59] ... [00:00]. Cuando la cuenta atrás se sitúe en [00:00], la campana extractora se apaga automáticamente. En pantalla aparece la hora actual con retroiluminación azul. Si en 30 segundos no pulsa ningún botón, la retroiluminación se apagará. (Recuerde: la lámpara no se controla mediante el temporizador).

Si utiliza la función del temporizador la próxima vez y presiona el botón del temporizador  sin modificar los valores, el aparato iniciará una cuenta atrás del último temporizador programado cuando transcurran 5 segundos.

(6) Controles automáticos de temperatura

La campana extractora mide automáticamente la temperatura de la superficie. Si la temperatura de la superficie de la campana es superior a 61 °C, el ventilador funciona automáticamente a alta velocidad. Si parpadea el botón del ventilador , la temperatura de la superficie se sitúa por debajo de 52 °C. Pulse el botón del ventilador  y la campana extractora regresará al punto de inicio.

LIMPIEZA Y CUIDADO



ATENCIÓN

Antes del mantenimiento o limpieza, la campana debe desconectarse del suministro eléctrico. Asegúrese de que la campana esté apagada antes de la limpieza y el enchufe esté desconectado de la toma de corriente.

Las superficies de la campana extractora son propensas a arañazos y roces. Siga todas las indicaciones de cuidado para no dañar el aparato.

Limpieza general

La limpieza y el cuidado deben realizarse con la campana fría, especialmente la limpieza. No limpie las superficies con sustancias alcalinas o ácidas, como zumo de limón o vinagre.

Partes de acero inoxidable

El acero inoxidable debe limpiarse regularmente (una vez por semana) para garantizar una vida útil prolongada. También puede utilizar un limpiador líquido para superficies inoxidables disponible en establecimientos comerciales.

Nota: asegúrese de que realice la limpieza del acero en la dirección de las vetas del mismo para evitar arañazos antiestéticos.

Panel de control

El panel de control puede limpiarse con agua tibia y jabón. Asegúrese de que el paño esté limpio y bien escurrido antes de limpiar. Utilice un paño seco y suave para eliminar la humedad sobrante después de la limpieza.

Nota: utilice productos de limpieza neutros y evite utilizar limpiadores químicos fuertes, limpiadores domésticos potentes o productos que contengan abrasivos, pues pueden afectar negativamente a la apariencia del aparato.

Limpieza del filtro antigrasa

El filtro antigrasa se puede lavar a mano. Añada agua y un poco de limpiador antigrasa a su fregadero y deje el filtro a remojo durante 3 minutos. A continuación, cepíllelo con un cepillo de cerdas suaves. No ejerza demasiada presión en el filtro para evitar dañarlo. Deje que el filtro se seque al aire, pero no bajo la luz directa del sol. El filtro debe lavarse por separado de vajilla y cubiertos. No utilice abrillantadores para la limpieza.

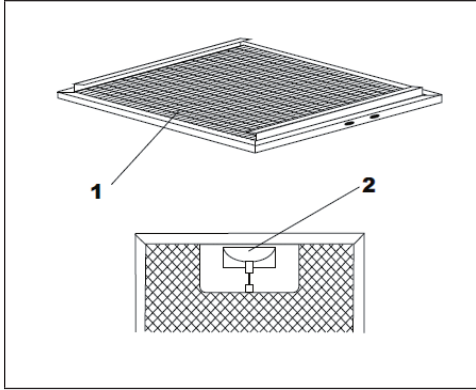

Remover el filtro antigrasa

1. Suelte el cierre (2).
2. Extraiga el filtro antigrasa metálico.

Cómo volver a colocar el filtro antigrasa

1. Incline el filtro y colóquelo en la ranura de la parte trasera de la campana.
2. Presione el botón situado en el asa del filtro.
3. Suelte el asa en cuanto se haya encajado el filtro.
4. Instale todos los filtros del mismo modo.

Colocar el filtro de carbón activo (no incluido en el envío)

Los filtros de carbón activado pueden utilizarse para separar los olores. Normalmente, el filtro de carbón activado debe ser reemplazado después de tres a seis meses, dependiendo de sus hábitos de cocina. Inserte el filtro de carbón activado de la siguiente manera:

1. Antes de instalar el filtro de carbón activo, retire primero el filtro antigrasa. Presione el cierre del filtro y, a continuación, extraiga el filtro.

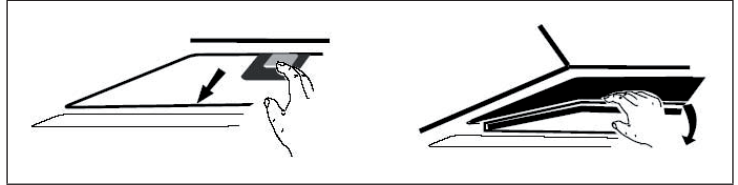

2. Coloque el filtro de carbón activo en el orificio rectangular situado encima del motor.
3. Después de haber deslizado la esquina superior del filtro de carbón activo por el orificio de la campana extractora, deslice la esquina trasera del filtro de carbón activo lo más hacia atrás posible hasta que encaje con la parte trasera del orificio rectangular. Levante ambos rieles de fijación hasta que se sitúen por encima del filtro de carbón activo en posición horizontal.

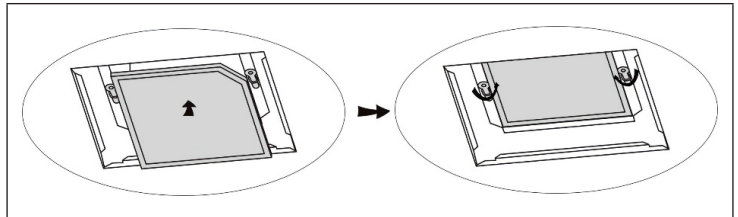

4. Vuelva a colocar el filtro antigrasa.
5. Para desmontar el filtro de carbón activo, siga los pasos anteriores en el orden inverso.

Nota: Asegúrese de que los filtros estén bien encajados. Los filtros sueltos representan un peligro potencial. Con el filtro de carbón activo, se reduce un poco la potencia de aspiración.

Sustituir la lámpara

- La lámpara sólo puede ser sustituida por el fabricante, el departamento de atención al cliente o una persona con una cualificación similar.
- Apague siempre el aparato y desconecte el enchufe de la toma de corriente antes de realizar cualquier trabajo en el mismo.
- Al manipular la lámpara, asegúrese de que se haya enfriado completamente antes de tocarla.
- No toque la lámpara con las manos desnudas, use un paño o guantes para asegurarse de que la lámpara no entre en contacto con el sudor, ya que esto puede acortar su vida.
- Protéjase cuando cambie la lámpara, por ejemplo, usando guantes.

Cómo sustituir la lámpara:

1. Abra el panel de la luz LED y extraiga el filtro antigrasa (véase ilustración 1).
2. Busque el cable de conexión de la luz, situado en la parte trasera del conector del cable. Tire del cable ligeramente hacia afuera y desconecte la conexión (véase ilustración 2).
3. Retire los 4 tornillos de la bisagra del panel de la luz, extraiga el panel de la luz y extraiga el cable de conexión. Si el cable de conexión de la luz no se puede extraer, se puede separar directamente con unas tijeras.
4. Para colocar una lámpara nueva, repita los pasos en orden inverso.



Imagen 1



Imagen 2

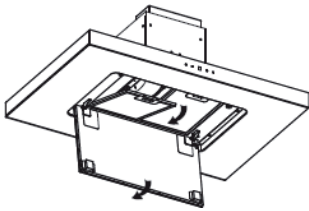

Imagen 3

Datos técnicos de la lámpara:	
ILCOS D-Code	DSS-22/65-S-505/295
Número máximo de vatios	22 W
Rango de tensión	DC 12 V
Dimensiones	505 × 295 mm

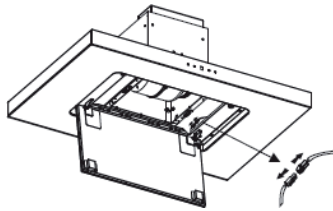
REPARACIÓN DE ANOMALÍAS

Nota: todas las reparaciones eléctricas realizadas en este aparato deben cumplir con la legislación local, nacional y regional de su país. En caso de duda, contacte con el servicio de atención al cliente antes de tomar las medidas indicadas anteriormente. Desconecte el aparato del suministro eléctrico antes de abrirlo.

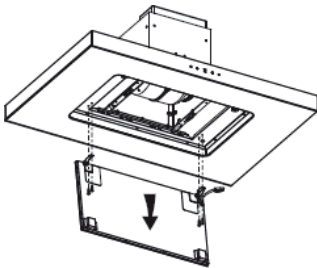
Error	Posible causa	Solución
La luz está encendida pero el motor no funciona.	El interruptor del ventilador está apagado.	Seleccione una posición para el ventilador.
	El interruptor del ventilador se ha estropeado.	Contacte con el servicio de atención al cliente.
	El motor está averiado.	Contacte con el servicio de atención al cliente.
La luz está apagada y el motor no funciona.	Los fusibles han saltado.	Vuelva a activar los fusibles.
	El enchufe está suelto.	Conecte el enchufe a la toma de corriente.
La luz no funciona.	La lámpara está estropeada.	Sustituya la lámpara (como se indica en este manual de instrucciones).
Fuga de aceite.	La conexión entre la válvula antirretorno y la salida no es hermética.	Retire la válvula y séllela con un medio sellante.
	La conexión entre el conducto de extracción y la cubierta tiene una fuga.	Desmunte el conducto de extracción y séllelo.
El aire no se extrae completamente.	La distancia entre la campana y la superficie de cocción es demasiado grande.	Reduzca la distancia.
La campana está torcida.	Los tornillos de fijación no se han apretado lo suficiente.	Apriete los tornillos de fijación y coloque la campana extractora en posición horizontal.

NOTAS PARA CUIDAR DEL MEDIO AMBIENTE

- Durante la cocción, asegúrese de que haya un flujo de aire suficiente para que la campana extractora funcione eficazmente y con poco ruido de funcionamiento.
- Ajuste la velocidad del ventilador a la cantidad de vapor producida durante la cocción. Utilice el modo intensivo sólo cuando sea necesario. Cuanto menor sea la velocidad del ventilador, menos energía consume.
- Si se producen grandes cantidades de vapor durante la cocción, seleccione una velocidad de ventilador más alta. Si el vapor de la cocción ya se ha extendido por toda la cocina, la campana extractora debe funcionar durante más tiempo.
- Apague la campana extractora cuando ya no la necesite.
- Apaga la iluminación cuando ya no la necesites.
- Limpie el filtro a intervalos regulares y sustitúyalo si es necesario, para aumentar la eficacia del sistema de ventilación y prevenir los riesgos de incendio.
- Ponga siempre la tapa cuando cocine para reducir el vapor de la cocción y la condensación.

FICHA TÉCNICA DEL PRODUCTO

Información según el Reglamento (UE) n° 65/2014

Métodos de medición y cálculo según EN 61591:1997+A1:2006+A2:2011+A11:2014+A12:2015

Número de artículo	10035190		
Descripción	Símbolo	Valor	Unidad
Consumo anual de energía	AEC _{hood}	57,4	kWh/Año
Clase de eficiencia energética		B	
eficiencia fluidodinámica	FDE _{hood}	29,9	
Clase de eficiencia fluidodinámica		A	
Eficiencia de la iluminación	LE _{hood}	21,4	Lux/W
Clase de eficiencia lumínica		B	
Eficacia de la separación de la grasa	GFE _{hood}	70,1	%
Clase de eficiencia de separación de grasas		D	
Flujo de aire al mínimo y a la máxima velocidad en funcionamiento normal, excepto para el funcionamiento en el nivel de velocidad intensivo o rápido		351,2 / 643,1	m ³ /h
Flujo de aire durante el funcionamiento en el nivel de velocidad intensivo o rápido		-	m ³ /h
Emisiones de ruido aéreo con ponderación A a la velocidad mínima y máxima disponible durante el funcionamiento normal		74 / 77	dB
Emisiones de ruido aéreo ponderadas A durante el funcionamiento en la fase intensiva o de alta velocidad		-	dB
Consumo de energía en modo apagado	P _o	0,38	W
Consumo de energía en modo de espera	P _s	-	W
Datos de contacto	Chal-Tec GmbH, Wallstraße 16, 10179, Berlin, Alemania		

Datos según el Reglamento (UE) n° 66/2014

Métodos de medición y cálculo según EN 61591:1997+A1:2006+A2:2011+A11:2014+A12:2015

Número de artículo	10035190		
Descripción	Símbolo	Valor	Unidad
Consumo anual de energía	AEC_{hood}	57,4	kWh/Año
Factor de extensión temporal	f	0,9	
eficiencia fluidodinámica	FDE_{hood}	29,9	
Índice de eficiencia energética	EEl_{hood}	59,5	
Caudal de aire medido en el punto óptimo	Q_{BEP}	303,7	m ³ /h
Presión de aire medida en el mejor punto	P_{BEP}	444	Pa
Flujo de aire máximo	Q_{max}	643,1	m ³ /h
Potencia eléctrica de entrada medida en el mejor punto	W_{BEP}	125,1	W
Potencia nominal del sistema de iluminación	W_L	22,3	W
Iluminación media del sistema de iluminación en la superficie de cocción	E_{middle}	476	Lux
Consumo de energía medido en modo de espera	P_o	-	W
Consumo de energía medido en estado apagado	P_s	0,38	W
Nivel de potencia sonora	L_{WA}	77	dB
Datos de contacto	Chal-Tec GmbH, Wallstraße 16, 10179, Berlin, Alemania		

RETIRADA DEL APARATO



Si en su país existe una disposición legal relativa a la eliminación de aparatos eléctricos y electrónicos, este símbolo estampado en el producto o en el embalaje advierte que no debe eliminarse como residuo doméstico. En lugar de ello, debe depositarse en un punto de recogida de reciclaje de aparatos eléctricos y electrónicos. Una gestión adecuada de estos residuos previene consecuencias potencialmente negativas para el medio ambiente y la salud de las personas. Puede consultar más información sobre el reciclaje y la eliminación de este producto contactando con su administración local o con su servicio de recogida de residuos.

FABRICANTE E IMPORTADOR (REINO UNIDO)

Fabricante:

Chal-Tec GmbH, Wallstraße 16, 10179 Berlín, Alemania.

Importador para Gran Bretaña:

Chal-Tec UK limited
Unit 6 Riverside Business Centre
Brighton Road
Shoreham-by-Sea
BN43 6RE
United Kingdom

Chère cliente, cher client,

Toutes nos félicitations pour l'acquisition de ce nouvel appareil. Veuillez lire attentivement et respecter les instructions de ce mode d'emploi afin d'éviter d'éventuels dommages. Nous ne saurions être tenus pour responsables des dommages dus au non-respect des consignes et à la mauvaise utilisation de l'appareil. Scannez le QR-Code pour obtenir la dernière version du mode d'emploi ainsi que d'autres informations concernant le produit.



SOMMAIRE

Installation	60
Utilisation	64
Nettoyage et entretien	66
Résolution des problèmes	70
Informations sur la protection de l'environnement	71
Fiche de données produit	72
Informations sur le recyclage	74
Fabricant et importateur (UK)	74

FICHE TECHNIQUE

Numéro d'article	10035190
Alimentation	220-240 V ~ 50/60 Hz

CONSIGNES DE SÉCURITÉ

- Lisez attentivement toutes les consignes avant d'utiliser l'appareil et conservez ce mode d'emploi pour vous y référer ultérieurement.
- Les travaux de montage doivent être effectués uniquement par un électricien professionnel ou un spécialiste. Avant d'utiliser la hotte aspirante, assurez-vous que la tension (V) et la fréquence indiquée sur la hotte aspirante (Hz) correspondent à la tension (V) et à la fréquence (Hz) de votre alimentation.
- Le fabricant ne saurait être tenu responsable des dégâts occasionnés par le non-respect des consignes d'utilisation et d'installation.
- Les enfants de moins de 8 ne doivent pas utiliser la hotte aspirante.
- L'appareil n'est pas destiné à une utilisation commerciale mais au cadre domestique et dans des conditions similaires.
- Nettoyez l'appareil et le filtre régulièrement pour que l'appareil fonctionne toujours de manière efficace.
- Avant le nettoyage, débranche toujours la fiche de la prise.
- Nettoyez l'appareil exactement comme il est indiqué dans le mode d'emploi.
- N'utilisez aucune flamme libre sous la hotte aspirante.
- Si l'appareil ne fonctionne pas normalement, adressez-vous au fabricant ou à un spécialiste.
- Cet appareil peut être utilisé par des enfants de 8 ans ou plus et des personnes ayant des capacités physiques, sensorielles et mentales limitées et / ou dénuées d'expérience et de connaissances, à condition d'avoir été instruits au fonctionnement de l'appareil par une personne responsable et d'en comprendre les risques associés.
- Si le câble secteur ou la fiche sont endommagés, faites-les remplacer par le fabricant un service professionnel agréé ou une personne de qualification équivalente.
- Si la hotte aspirante est utilisée avec une cuisinière à gaz ou utilisant d'autres combustibles, une ventilation suffisante de la pièce doit être assurée.
- Ne faites pas de flambée sous la hotte aspirante.
- Attention : la surface de l'appareil peut devenir très chaude pendant le fonctionnement.

Conseils importants pour l'installation

- L'air ne doit pas être dirigé vers une conduite déjà utilisée pour aspirer les gaz de combustion provenant d'une cuisinière à gaz ou utilisant d'autres combustibles (valable même pour les appareils qui ne renvoient pas l'air dans la pièce).
- Respectez les réglementations locales concernant l'installation de dispositifs d'extraction d'air.

Remarques importantes concernant le mode d'extraction



MISE EN GARDE

Danger de mort, risques d'intoxication ! Par la ré-aspiration de gaz de combustion. Ne jamais utiliser la fonction d'aspiration de l'appareil en même temps qu'un foyer dépendant de l'air ambiant si l'air frais est insuffisant.

Les foyers dépendants de l'air ambiant (par ex. les systèmes de chauffage au gaz, au fuel, au bois ou au charbon, les chauffe-eaux électriques, les chaudières) extraient l'air de combustion de la pièce où l'appareil est installé et rejettent les gaz résiduaires à l'extérieur en les faisant passer par un conduit d'évacuation des gaz (par ex. une cheminée). Lorsque la hotte aspirante est en marche, la cuisine et les pièces adjacentes extraient l'air ambiant – une dépressurisation se produit si le volume d'air frais n'est pas suffisant. Les gaz toxiques d'une cheminée ou d'un foyer seront ré-aspirés dans la pièce d'habitation.

- Ainsi, il est toujours nécessaire de veiller à ce qu'il y ait une quantité suffisante d'air frais.
- Un caisson mural d'aspiration/d'évacuation ne peut pas garantir à lui seul le respect des valeurs limites.

Un fonctionnement sans risque est uniquement possible si la dépressurisation de la pièce où est installé le foyer ne dépasse pas 4 Pa (0,04 mbar). Ceci n'est possible que si l'air nécessaire à la combustion peut circuler par des ouvertures permanentes, par ex. dans des portes, fenêtres associées à un caisson mural d'aspiration/d'évacuation ou par d'autres dispositifs techniques. Dans tous les cas, demander conseil auprès du ramoneur responsable de la circulation de l'air pour l'ensemble du bâtiment, il sera à même de proposer les mesures à prendre pour une aération appropriée.

Si la hotte aspirante est utilisée exclusivement en mode ventilation tournante, son fonctionnement n'est soumis à aucune restriction.

Remarques importantes pour le démontage de l'appareil

- Pour le démontage, suivez les mêmes étapes que l'installation / montage dans l'ordre inverse.
- Faites-vous aider par une deuxième personne lors du démontage pour éviter les blessures.

INSTALLATION

Installation du clapet anti retour

Si le clapet anti retour de la hotte n'est pas préassemblé, installez les pièces comme suit :

1. Installez la première moitié (2) dans le boîtier (6).
2. La goupille (3) doit être dirigée vers le haut.
3. L'axe (4) s'insère dans les trous (5) du boîtier.
4. Répétez toutes les étapes pour la seconde moitié du clapet.

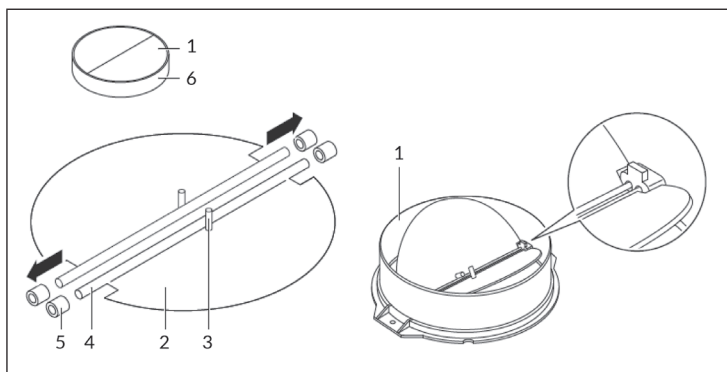

Préparation

Remarque : le conduit d'extraction n'est pas fourni.

Si vous pouvez extraire l'air vers l'extérieur, vous pouvez installer la hotte aspirante comme indiqué sur l'image de droite. Le conduit d'extraction doit avoir un diamètre d'au moins 150 mm et doit être en émail, aluminium ou être un flexible résistant à la chaleur.

1. Éteignez l'appareil avant l'installation et débranchez la fiche.

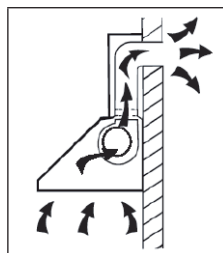

2. La hotte aspirante doit être installée à une hauteur de 65 à 75 cm au-dessus de la table de cuisson (voir figure 1).
3. Le plafond doit pouvoir supporter au moins 120 kg et l'épaisseur du plafond doit être d'au moins 30 mm. Percez un trou rond de 170 mm de diamètre dans le plafond.

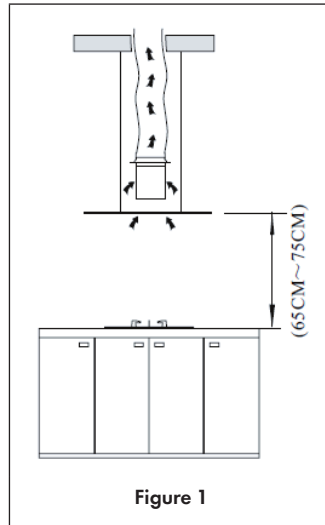

Figure 1

4. Percez 12 trous selon les dimensions de la plaque de suspension dans le plafond, comme indiqué sur la figure 2, et fixez-y la plaque de suspension avec 12 vis (ST6x40). Utilisez 8 vis (M4x10) et des écrous d'étanchéité (M4) pour fixer les supports en fer à la plaque de suspension. Après avoir calculé la longueur du support en fer (voir figure 1), utilisez 16 vis (M4x10) et écrous d'étanchéité (M4) pour fixer chaque fois une cornière sur l'autre. Les angles doivent se chevaucher d'au moins 10 cm !

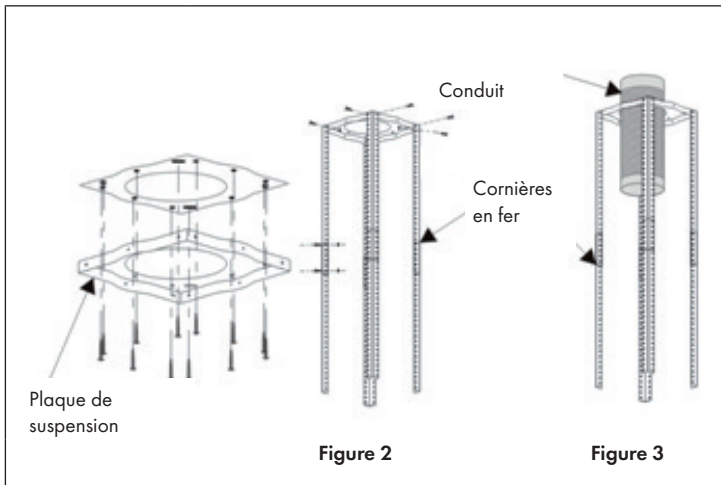

Figure 2

Figure 3

5. Faites passer une extrémité du conduit d'extraction par le trou du plafond (voir

figure 3).

6. Fixez le panneau de cheminée intérieur à la plaque de suspension avec 4 vis (ST4x8) (voir figure 4). Fixez le panneau de cheminée extérieur. Fixez le panneau de cheminée extérieur avec le crochet (voir figure 4).

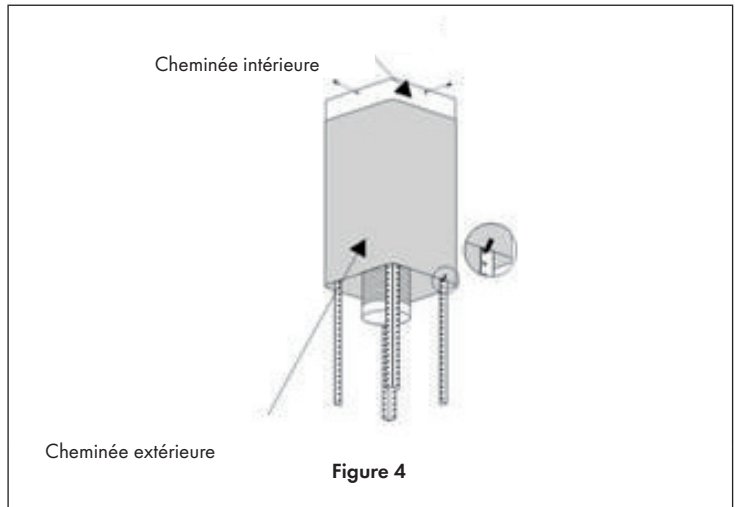

7. Fixez le clapet anti retour.
8. Soulevez la hotte aspirante et fixez le boîtier aux cornières en fer avec 16 vis (M4x10) (voir figure 5).

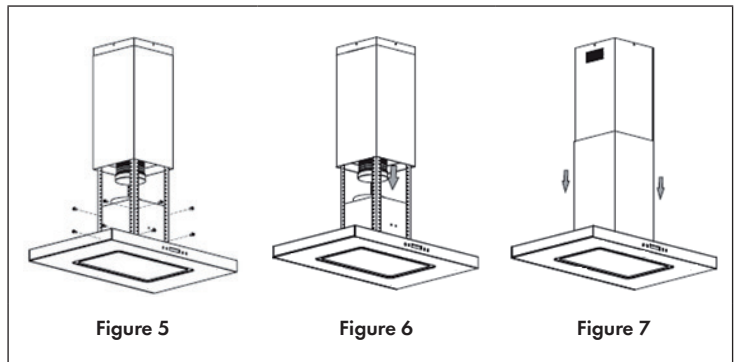

9. Placez le conduit d'extraction sur l'ouverture de sortie d'air de la hotte aspirante (voir Figure 6). Assurez-vous que tout est correctement installé, libérez le crochet sur le panneau de cheminée extérieur pour terminer l'installation (voir figures 6 et 7).

MISE EN GARDE

Risque de choc électrique ! Utilisez uniquement des vis de montage ou de fixation de la taille recommandée. Installer des vis ou des attaches non conformes à ces instructions peut entraîner des risques électriques.

Informations importantes pour l'installation des conduits d'extraction

Les règles suivantes doivent être strictement respectées pour assurer une extraction d'air optimale. Le non-respect de ces instructions réduira les performances et augmentera le niveau sonore de la hotte aspirante.

- Posez le conduit d'extraction aussi court et droit que possible.
- N'utilisez pas un conduit d'extraction plus petit et ne le limitez pas.
- Lorsque vous utilisez un flexible, installez-le toujours hermétiquement pour minimiser la perte de pression.
- Tous les travaux d'installation ne doivent être effectués que par un électricien ou une personne qualifiée.
- Ne connectez pas le conduit d'extraction de la hotte aspirante à un système de ventilation existant utilisé pour un autre appareil, tel qu'une cheminée.
- L'angle du coude du conduit d'extraction ne doit pas être inférieur à 120°. Alignez le conduit horizontalement. Le conduit doit toujours monter du point de départ vers un mur extérieur.
- Après l'installation, assurez-vous que la hotte aspirante est de niveau pour éviter l'accumulation de graisse d'un côté.
- Assurez-vous que le conduit d'extraction sélectionné pour l'installation est conforme aux normes applicables et est résistant au feu.

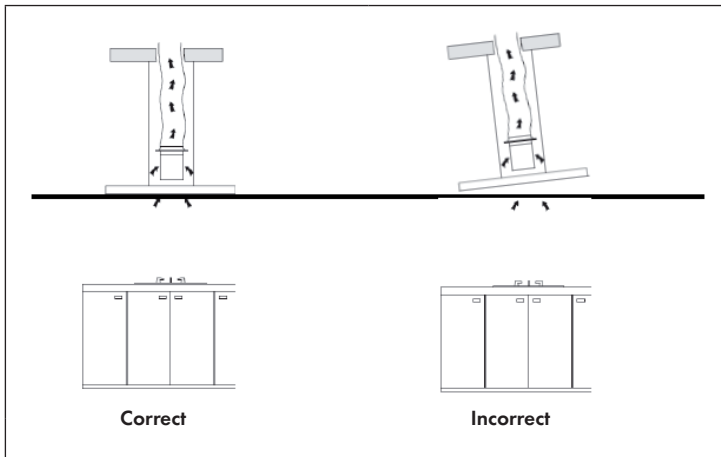

UTILISATION

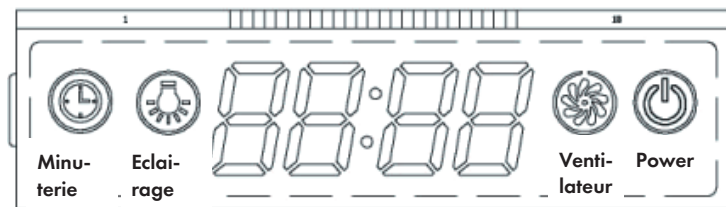









(1) Pour allumer l'appareil





Branchez la fiche. L'heure s'affiche au format 24 heures sur fond bleu. Si vous n'appuyez sur aucune touche dans les 30 secondes, le rétroéclairage s'éteint.

(2) Pour allumer l'éclairage



Appuyez sur la touche d'éclairage , l'éclairage s'allume ainsi que la touche ECLAIRAGE. Appuyez à nouveau sur ECLAIRAGE , la lumière s'éteint ainsi que la touche.









(3) Réglage de la vitesse

Appuyez une fois sur la touche de VENTILATION . Le ventilateur tourne à basse vitesse. La touche VENTILATEUR  et la touche POWER  s'allument. Appuyez à nouveau sur touche VENTILATEUR . Le ventilateur tourne à vitesse moyenne. Appuyez à nouveau sur touche VENTILATEUR . Le ventilateur tourne à grande vitesse. Si vous appuyez à nouveau sur touche VENTILATEUR , le ventilateur fonctionnera à nouveau à basse vitesse. La touche POWER  s'allume en continu lorsque vous appuyez sur touche VENTILATEUR . Si vous souhaitez éteindre le ventilateur, appuyez une fois sur la touche POWER .



Si la hotte n'est pas en marche, appuyez sur la touche POWER . Le ventilateur fonctionne à la dernière vitesse réglée. La touche VENTILATEUR  s'allume. Appuyez à nouveau sur la touche POWER , le ventilateur et touche VENTILATEUR  s'éteignent.





(4) Réglage de l'heure

Si la touche ECLAIRAGE  et la touche VENTILATEUR  ne sont pas activées, vous pouvez régler l'heure avec la touche MINUTERIE . Maintenez la touche MINUTERIE  pendant 2-3 secondes. L'écran affiche [12:00] et le chiffre des heures [12] clignote.

Appuyez sur la touche VENTILATEUR  pour augmenter la valeur par incréments d'une heure jusqu'à [23] à chaque pression sur la touche. Si l'affichage indique [23:00], les heures ne changeront plus en appuyant sur la touche VENTILATEUR . Appuyez sur la touche ECLAIRAGE pour diminuer la valeur par incréments d'une heure jusqu'à [00] à chaque appui sur la touche. Si l'affichage indique [00:00], l'affichage des heures ne change plus lorsque vous appuyez sur la touche ECLAIRAGE . Après avoir réglé l'heure, appuyez sur la touche MINUTERIE  pour régler les minutes. L'affichage des minutes [00] clignote. Appuyez sur la touche VENTILATEUR  pour augmenter la valeur des minutes par incréments de 1 minute de [01] à [59] à chaque appui. Après [59], les minutes ne sont plus modifiables dans ce sens en appuyant sur la touche VENTILATEUR . Appuyez sur la touche ECLAIRAGE  pour diminuer la valeur des minutes par incréments d'une minute à [00] à chaque appui sur la touche. Lorsque l'écran affiche [00], appuyer sur la touche ECLAIRAGE  ne change plus les minutes. Une fois l'heure réglée, appuyez sur la touche MINUTERIE .

(5) Réglage de la minuterie d'arrêt



Si la touche VENTILATEUR  n'est pas activée, vous pouvez régler la minuterie d'arrêt avec la touche MINUTERIE . Pour la fonction de minuterie d'arrêt, vous pouvez définir une durée jusqu'à ce que la hotte aspirante s'éteigne automatiquement de 1 à 60 minutes.

Appuyez une fois sur la touche MINUTERIE  pour passer au réglage de la minuterie d'arrêt. L'écran affiche [05:00]. Appuyez sur la touche VENTILATEUR  pour régler les minutes avant arrêt automatique par incréments d'une minute de [05:00] à [60:00] à chaque appui sur la touche. Appuyez sur la touche ECLAIRAGE  pour diminuer la valeur des minutes jusqu'à l'arrêt automatique par pas d'une minute sur [01]. Une fois la durée réglée pour la minuterie de mise en veille, appuyez sur la touche MINUTERIE  pour confirmer.

Par exemple, si vous réglez la minuterie à [05:00], l'écran affichera le compte à rebours sur [05:00], [04:59] ... [00:00]. Lorsque le compte à rebours atteint [00:00], la hotte aspirante s'éteint automatiquement. L'heure actuelle s'affiche sur l'écran avec un rétroéclairage bleu. Si vous n'appuyez sur aucune touche dans les 30 secondes, le rétroéclairage s'éteint. (Remarque : la lampe n'est pas contrôlée par la minuterie.)

Si vous utilisez encore la fonction et appuyez sur la touche MINUTERIE  sans modifier les paramètres, l'appareil démarrera automatiquement le dernier compte à rebours de la minuterie après 5 secondes.

(6) Contrôle automatique de la température

La hotte aspirante mesure automatiquement la température de surface. Lorsque la température de surface de la hotte aspirante atteint 61 °C, le ventilateur démarre automatiquement à grande vitesse. Si la touche VENTILATEUR  clignote, la température de surface est inférieure à 52 °C. Appuyez sur touche VENTILATEUR  et la hotte aspirante reviendra à son réglage d'origine.

NETTOYAGE ET ENTRETIEN



ATTENTION

La hotte aspirante doit être déconnectée de l'alimentation électrique avant l'entretien ou le nettoyage. Assurez-vous que la hotte aspirante est éteinte et que la fiche a été retirée de la prise.

Les surfaces de la hotte aspirante sont sensibles aux rayures et à l'abrasion. Par conséquent, suivez toutes les instructions de nettoyage afin de ne pas endommager l'appareil.

Nettoyage général

Le nettoyage et l'entretien ne doivent être effectués que lorsque l'appareil a refroidi, en particulier pour le nettoyage. Ne nettoyez pas les surfaces avec des substances alcalines ou acides comme le jus de citron ou le vinaigre.

Parties en inox

L'acier inoxydable doit être nettoyé régulièrement (une fois par semaine) pour assurer une longue durée de vie. Vous pouvez utiliser un liquide de nettoyage spécial inox disponible dans le commerce.

Remarque : Assurez-vous de toujours frotter dans le sens du grain de l'acier inoxydable pour éviter les rayures disgracieuses.

Panneau de commande

Le panneau de commande peut être nettoyé avec de l'eau chaude savonneuse. Assurez-vous que le chiffon est propre et essoré avant de commencer le nettoyage. Utilisez un chiffon sec et doux pour éliminer l'excès d'humidité après le nettoyage.

Remarque : Utilisez des produits neutres et évitez les produits chimiques agressifs, les nettoyeurs ménagers puissants ou les produits contenant des abrasifs, car ceux-ci peuvent impacter l'apparence de l'appareil.

Nettoyage du filtre à graisse

Le filtre à graisse peut être nettoyé à la main. Ajoutez de l'eau et un peu de savon pour dissoudre la graisse dans votre évier et faites tremper le filtre pendant 3 minutes. Brossez-le ensuite délicatement avec une brosse douce. N'exercez pas trop de pression sur le filtre pour éviter de l'endommager. Laissez le filtre sécher à l'air, mais ne le placez pas en plein soleil. Le filtre doit être lavé séparément de la vaisselle et des ustensiles de cuisine. Ne pas utiliser de liquide de rinçage pour le nettoyage.

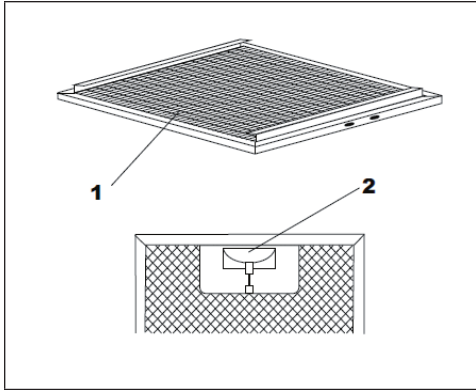

Pour retirer le filtre à graisse

1. Desserrez le verrou (2).
2. Retirez le filtre à graisse métallique.

Pour remonter le filtre à graisse

1. Inclinez le filtre et insérez-le dans les fentes à l'arrière de la hotte.
2. Appuyez sur le bouton de la poignée du filtre.
3. Relâchez la poignée une fois le filtre correctement installé.
4. Installez tous les filtres de la même manière.

Installation d'un filtre à charbon actif (non fourni)

Les filtres à charbon actif peuvent être utilisés pour séparer les odeurs. Normalement, le filtre à charbon actif doit être remplacé au bout de trois ou six mois, selon vos habitudes culinaires. Insérez le filtre à charbon actif comme suit :

1. Avant d'installer le filtre à charbon actif, il faut d'abord retirer le filtre à graisse. Appuyez sur le dispositif de verrouillage et retirez le filtre à graisse.

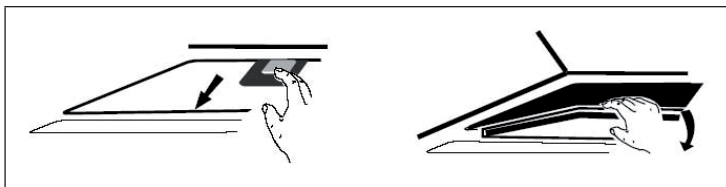

2. Insérez le filtre à charbon actif dans l'ouverture rectangulaire située au-dessus du moteur.
3. Après avoir poussé le bord avant du filtre au carbone dans l'ouverture de la hotte, repoussez le bord arrière du filtre au carbone jusqu'à ce qu'il s'enclenche à l'arrière de l'ouverture rectangulaire. Soulevez les deux rails de fixation jusqu'à ce qu'ils soient à l'horizontale au-dessus du filtre à charbon actif.

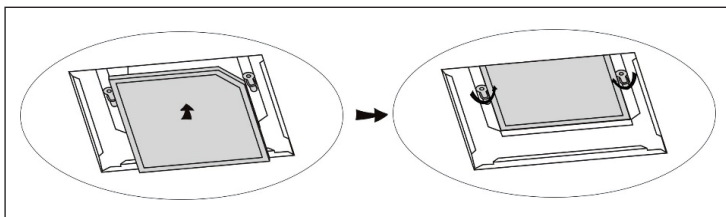

4. Remettez le filtre à graisse en place.
5. Pour retirer le filtre à charbon actif, procédez dans l'ordre inverse.

Remarque : Assurez-vous que le filtre est bien serré, sinon il pourrait se détacher et présenter un danger. Lorsque le filtre à charbon actif est installé, la puissance d'aspiration diminue légèrement.

Remplacement de la lampe

- La lampe ne peut être remplacée que par le fabricant, le service client ou une personne de qualification similaire.
- Éteignez toujours l'appareil et débranchez la fiche de la prise avant d'effectuer tout travail sur l'appareil.
- Lors de la manipulation de la lampe, assurez-vous qu'elle a complètement refroidi avant de la toucher.
- Ne touchez pas la lampe à mains nues, utilisez un chiffon ou des gants pour vous assurer que la lampe n'entre pas en contact avec la transpiration, car cela peut raccourcir sa durée de vie.
- Protégez-vous lors du remplacement de la lampe, par ex. en portant des gants.

Pour remplacer la lampe :

1. Ouvrez le panneau lumineux LED et retirez le filtre à graisse (voir figure 1).
2. Trouvez le câble de connexion d'éclairage à l'arrière de la prise de câble. Tirez légèrement sur le câble et débranchez la connexion (voir figure 2).
3. Retirez les 4 vis sur la charnière du panneau d'éclairage, retirez le panneau d'éclairage et retirez le câble de connexion. Si le câble de connexion de l'éclairage ne se retire pas, vous pouvez le couper directement avec des ciseaux.
4. Procédez dans l'ordre inverse pour insérer la lampe.

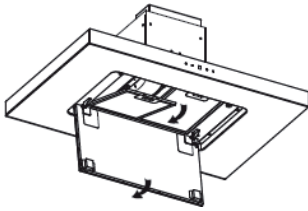

Figure 1

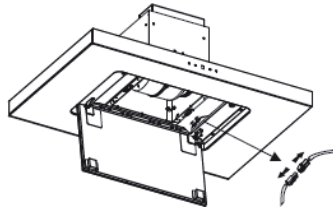

Figure 2

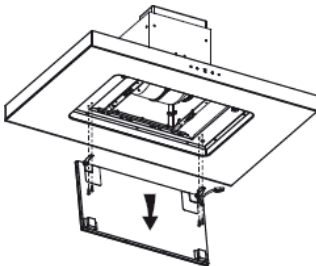

Figure 3

Fiche technique de la lampe	
ILCOS D-Code	DSS-22/65-S-505/295
Puissance maximale	22 W
Tension	DC 12 V
Dimensions	505 × 295 mm

RÉSOLUTION DES PROBLÈMES

Remarque : Toutes les réparations électriques de cet appareil doivent être conformes aux lois locales, étatiques et fédérales. En cas de doute, veuillez contacter le service client avant de prendre l'une des mesures ci-dessus. Débranchez toujours l'appareil de l'alimentation avant de l'ouvrir.

Problème	Cause possible	Solution
L'éclairage est allumé mais le moteur ne fonctionne pas.	L'interrupteur de ventilation est éteint.	Choisissez une position de ventilation pour l'interrupteur.
	L'interrupteur du ventilateur est tombé en panne.	Contactez le service client.
	Le moteur est endommagé.	Faites remplacer le moteur.
L'éclairage est éteint et le moteur ne fonctionne pas.	Les fusibles ont sauté.	Réarmez les fusibles.
	La fiche est mal branchée.	Branchez fermement la fiche.
L'éclairage ne fonctionne pas.	La lampe est hors service.	Faites remplacer la lampe.
Fuite d'huile.	La connexion entre la valve unidirectionnelle et la sortie n'est pas vraiment étanche.	Retirez la valve unidirectionnelle et scellez-la avec du mastic.
	La connexion entre le tuyau d'échappement et le couvercle fuit.	Retirez le conduit d'évacuation et scellez-le..
L'air n'est pas correctement aspiré.	La distance entre la cuisinière et la hotte aspirante est trop grande.	Réduisez la distance.
La hotte est fixée de travers.	Les vis de fixation ne sont pas suffisamment serrées.	Serrer les vis de fixation et aligner la hotte aspirante horizontalement.

INFORMATIONS SUR LA PROTECTION DE L'ENVIRONNEMENT

- Assurez-vous qu'il y a une ventilation suffisante pendant la cuisson pour que la hotte aspirante puisse fonctionner efficacement et avec un faible niveau sonore.
- Ajustez la vitesse du ventilateur à la quantité de vapeur produite pendant la cuisson. Utilisez le mode intensif uniquement lorsque cela est nécessaire. Plus la vitesse du ventilateur est basse, moins la consommation d'énergie est réduite.
- Si de grandes quantités de vapeur sont produites pendant la cuisson, sélectionnez une vitesse de ventilation plus élevée en temps utile. Si la vapeur de cuisson est déjà répartie dans la cuisine, la hotte aspirante devra fonctionner plus longtemps.
- Éteignez la hotte aspirante lorsque vous n'en avez plus besoin.
- Éteignez l'éclairage lorsque vous n'en avez plus besoin.
- Nettoyez le filtre à intervalles réguliers et remplacez-le si nécessaire afin d'augmenter l'efficacité du système de ventilation et d'éviter les risques d'incendie.
- Mettez toujours le couvercle pendant la cuisson pour réduire la vapeur et la condensation.

FICHE DE DONNÉES PRODUIT

Informations selon le règlement (UE) n ° 65/2014

Méthodes de mesure et de calcul selon EN 61591:1997+A1:2006+A2:2011+A11:2014+A12:2015

Numéro d'article	10035190		
Description	Symbole	Valeur	Unité
Consommation annuelle d'énergie	AEC _{hood}	57,4	kWh/Année
Classe d'efficacité énergétique		B	
Efficacité dynamique des fluides	FDE _{hood}	29,9	
Classe d'efficacité dynamique des fluides		A	
Efficacité lumineuse	LE _{hood}	21,4	Lux/W
Classe d'efficacité lumineuse		B	
Efficacité de séparation des graisses	GFE _{hood}	70,1	%
Classe d'efficacité de capture des graisses		D	
Débit d'air à vitesse minimale et maximale en fonctionnement normal, à l'exception du fonctionnement au niveau intensif ou au niveau haute vitesse		351,2 / 643,1	m ³ /h
Flux d'air pendant le fonctionnement au niveau intensif ou au niveau haute vitesse		-	m ³ /h
Niveau sonore de classe A aux vitesses minimale et maximale disponibles en fonctionnement normal		74 / 77	dB
Niveau sonore de classe A en fonctionnement au niveau intensif ou au niveau haute vitesse		-	dB
Consommation d'énergie appareil éteint	P _o	0,38	W
Consommation électrique en veille	P _s	-	W
Coordonnées de contact	Chal-Tec GmbH, Wallstraße 16, 10179, Berlin, Allemagne		

Informations selon le règlement (UE) n ° 66/2014

Méthodes de mesure et de calcul selon EN 61591:1997+A1:2006+A2:2011+A11:2014+A12:2015

Numéro d'article	10035190		
Description	Symbole	Valeur	Unité
Consommation annuelle d'énergie	AEC_{hood}	57,4	kWh/Année
Facteur d'extension de temps	f	0,9	
Efficacité dynamique des fluides	FDE_{hood}	29,9	
Indice d'efficacité énergétique	EEl_{hood}	59,5	
Débit d'air mesuré au meilleur point	Q_{BEP}	303,7	m ³ /h
Pression d'air mesurée au meilleur point	P_{BEP}	444	Pa
Débit d'air maximal	Q_{max}	643,1	m ³ /h
Puissance électrique d'entrée mesurée au meilleur point	W_{BEP}	125,1	W
Puissance nominale du système d'éclairage	W_L	22,3	W
Puissance moyenne du système d'éclairage sur la surface de cuisson	E_{middle}	476	Lux
Consommation électrique mesurée en mode veille	P_o	-	W
Consommation d'énergie mesurée appareil éteint	P_s	0,38	W
Niveau sonore	L_{WA}	77	dB
Coordonnées de contact	Chal-Tec GmbH, Wallstraße 16, 10179, Berlin, Allemagne		

INFORMATIONS SUR LE RECYCLAGE



S'il existe une réglementation pour l'élimination ou le recyclage des appareils électriques et électroniques dans votre pays, ce symbole sur le produit ou sur l'emballage indique que cet appareil ne doit pas être jeté avec les ordures ménagères. Vous devez le déposer dans un point de collecte pour le recyclage des équipements électriques et électroniques. La mise au rebut conforme aux règles protège l'environnement et la santé de vos semblables des conséquences négatives. Pour plus d'informations sur le recyclage et l'élimination de ce produit, veuillez contacter votre autorité locale ou votre service de recyclage des déchets ménagers.

FABRICANT ET IMPORTATEUR (UK)

Fabricant :

Chal-Tec GmbH, Wallstraße 16, 10179 Berlin, Allemagne.

Importateur pour la Grande Bretagne :

Chal-Tec UK limited
Unit 6 Riverside Business Centre
Brighton Road
Shoreham-by-Sea
BN43 6RE
United Kingdom

Gentile cliente,

La ringraziamo per aver acquistato il dispositivo. La preghiamo di leggere attentamente le seguenti istruzioni per l'uso e di seguirle per evitare possibili danni tecnici. Non ci assumiamo alcuna responsabilità per danni scaturiti da una mancata osservazione delle avvertenze di sicurezza e da un uso improprio del dispositivo. Scansionate il codice QR per scaricare il manuale d'uso attuale nella vostra lingua.



INDICE

Avvertenze di sicurezza	76
Installazione	78
Utilizzo	82
Pulizia e manutenzione	84
Correzione degli errori	88
Indicazioni per la tutela dell'ambiente	89
Scheda dati del prodotto	90
Avviso di smaltimento	92
Produttore e importatore (UK)	92

DATI TECNICI

Numero articolo	10035190
Alimentazione	220-240 V ~ 50/60 Hz

AVVERTENZE DI SICUREZZA

- Leggere attentamente tutte le istruzioni prima dell'uso e conservare il manuale per consultazioni future.
- Il montaggio può essere eseguito solo da un tecnico qualificato. Prima di utilizzare la cappa aspirante, accertarsi che la tensione (V) e la frequenza (Hz) indicate corrispondano alla tensione (V) e alla frequenza (Hz) domestiche.
- Si declina ogni responsabilità per danni derivati da un utilizzo improprio e da un'installazione errata della cappa aspirante.
- I bambini minori di 8 anni non possono utilizzare la cappa aspirante.
- La cappa aspirante non è per un uso commerciale bensì domestico e in ambienti simili.
- Pulire regolarmente la cappa aspirante e il filtro per un corretto funzionamento.
- Staccare la spina dalla presa prima di eseguire la pulizia.
- Pulire la cappa aspirante come indicato nel manuale di istruzioni. Non utilizzare fiamme vive sotto la cappa aspirante.
- Se la cappa aspirante non funziona correttamente, rivolgersi al produttore o ad un tecnico competente.
- Questo dispositivo può essere utilizzato da bambini a partire da 8 anni e da persone con limitate capacità fisiche e psichiche o con conoscenza ed esperienza limitate, solo se sono stati istruiti sulle modalità d'uso e comprendono i rischi e i pericoli connessi.
- Se il cavo di alimentazione o la spina sono danneggiati, farli sostituire dal produttore o da un tecnico qualificato.
- Se la cappa aspirante viene utilizzata insieme ad apparecchi che bruciano gas o combustibili, è necessario che la stanza sia ben ventilata.
- Non cucinare alimenti alla fiamma (flambé) sotto la cappa aspirante.
- Attenzione: le superfici della cappa aspirante possono diventare molto calde durante l'uso.

Note importanti per l'installazione

- L'aria non deve essere condotta in uno scarico utilizzato per aspirare gas di combustione o altri combustibili (ciò non si applica per dispositivi che emettono solo aria nella stanza).
- Osservare tutte le disposizioni regionali relative all'incasso di dispositivi di ventilazione.

Note importanti circa la modalità di estrazione



AVVERTENZA

Pericolo di morte, pericolo di intossicazione da gas di scarico! Non azionare l'apparecchio con funzione di scarico mentre è attivo un impianto di riscaldamento che utilizza l'aria ambiente, se l'aerazione non è sufficiente.

Gli impianti di riscaldamento che sfruttano l'aria ambiente (ad es. stufe a gas, ad gasolio, a legna o a carbone, scaldacqua istantanei, scaldabagno), usano l'aria ambiente per la combustione ed espellono all'esterno i gas di scarico attraverso un sistema di scarico (ad es. camino). Con la cappa aspirante accesa viene sottratta aria dalla cucina e dalle stanze adiacenti. Se l'aerazione è insufficiente si forma una depressione. I gas tossici del camino vengono riaspirati negli ambienti domestici.

- Pertanto è necessario che ci sia sempre un'aerazione sufficiente.
- La cassetta a muro per aerazione o sfato da sola non garantisce un'aerazione sufficiente.

Un utilizzo sicuro è possibile solo se la depressione nella stanza dove è installato l'impianto di riscaldamento non supera i 4 Pa (0,04 mbar). Ciò è possibile solo se l'aria necessaria per la combustione può affluire nella stanza attraverso aperture permanenti come porte, finestre, in combinazione con una cassetta a muro per aerazione o sfato o con altre misure tecniche. In ogni caso rivolgersi ad un esperto di impianti di aerazione il quale fornirà indicazioni sulle misure da intraprendere per una corretta aerazione.

Se la cappa aspirante viene impiegata esclusivamente con funzione di ricircolo dell'aria, l'utilizzo è possibile senza limiti.

Informazioni importanti per smontare il dispositivo

- Lo smontaggio avviene seguendo i passaggi relativi a installazione/montaggio in ordine inverso.
- Chiedere l'aiuto di una seconda persona per smontare il dispositivo, in modo da evitare lesioni.

INSTALLAZIONE

Montaggio della valvola antiriflusso

Se la cappa aspirante non ha una valvola antiriflusso preassemblata, installare le parti nel modo seguente:

- 1 Installare la prima metà (2) nell'alloggiamento (6).
- 2 Il perno (3) deve essere rivolto verso l'alto.
- 3 Inserire l'asse (4) nei fori (5) sull'alloggiamento.
- 4 Ripetere tutti i passaggi per la seconda metà della valvola.

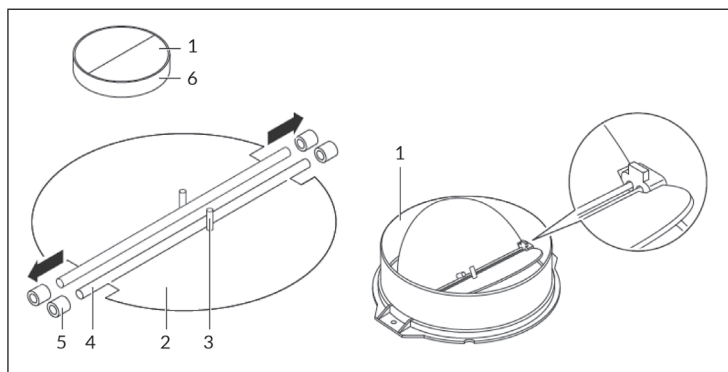

Preparazione

Nota: Il volume di consegna non comprende il tubo di scarico.

Se si dispone di una presa d'aria esterna, la cappa aspirante può essere installata come mostra la figura a destra. Il condotto di aspirazione deve avere un diametro di almeno 150 mm e il tubo flessibile deve essere smaltato, d'alluminio o infiammabile.

1. Staccare la spina dalla presa prima dell'installazione.

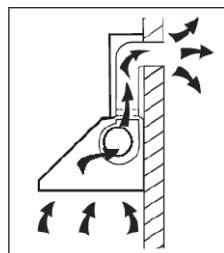

2. La cappa aspirante deve essere applicata a un'altezza di 65-75 cm sopra il piano cottura (vedi figura 1).
3. Il soffitto deve essere in grado di sostenere un peso di almeno 120 kg e lo spessore del soffitto deve essere di almeno 30 mm. Eseguire un foro nel soffitto dal diametro di 170 mm.

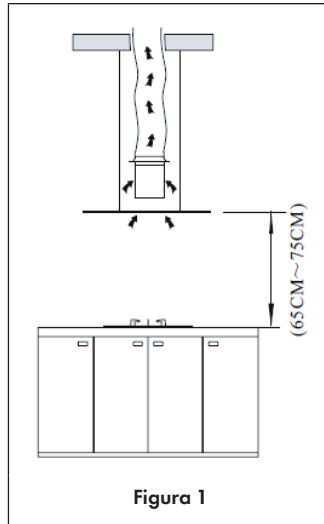

4. Eseguire 12 fori nel soffitto come mostrato in figura 2 e fissare la sospensione con 12 viti (ST 6x40). Utilizzare 8 viti (M4x10) e dadi a tenuta stagna (M4) per fissare gli angolari di ferro alla sospensione. Dopo aver calcolato la lunghezza dell'angolare di ferro (vedi figura 1), utilizzare 16 viti (M4x10) e i dadi a tenuta stagna (M4) per fissare un ulteriore angolare di ferro all'angolare. Gli angolari devono sovrapporsi di almeno 10 cm!

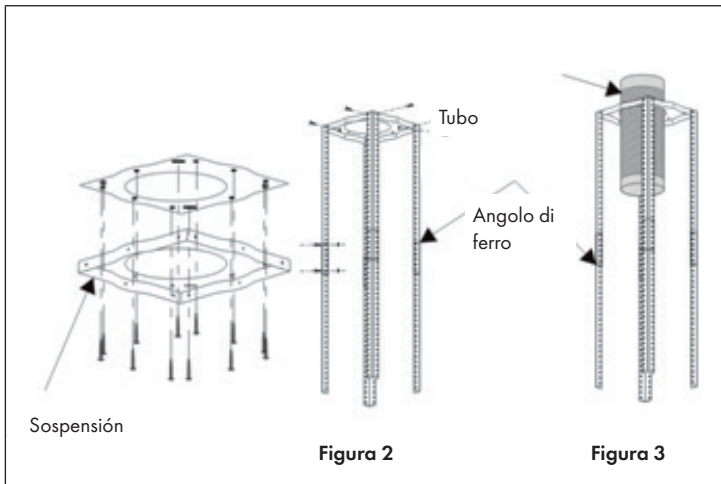

5. Passare un'estremità del tubo di scarico attraverso il foro nel soffitto (vedi figura 3).

6. Utilizzare 4 viti (ST4x8) per fissare il camino interno alla sospensione (vedi figura 4). Sistemare il rivestimento del camino esterno. Per fissare tale rivestimento sono necessari i ganci (vedi figura 4).

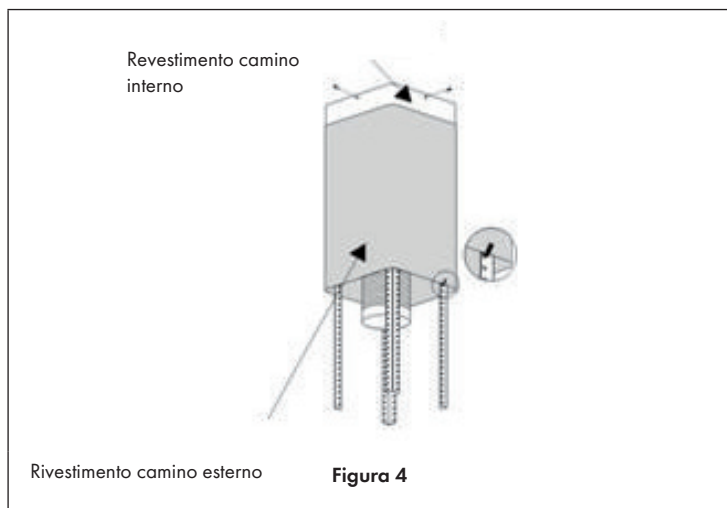

7. Fissare la valvola antiriflusso.
 8. Sollevare la cappa aspirante e fissare l'alloggiamento con 16 viti (M4x10) agli angolari di ferro (vedi figura 5).

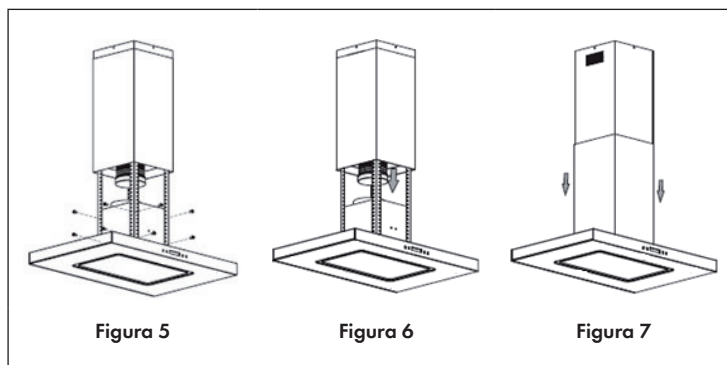

9. Attaccare il tubo di scarico all'uscita dell'aria della cappa aspirante (vedi figura 6). Assicurarsi che tutto sia stretto bene. Rimuovere il gancio dal rivestimento del camino esterno per completare l'installazione (vedi figure 6 e 7).

AVVERTENZA

Pericolo di scossa elettrica! Utilizzare solo viti di fissaggio e di montaggio delle dimensioni consigliate. Se le viti o il dispositivo di fissaggio non vengono installati secondo queste istruzioni, possono causare pericoli elettrici.

Istruzioni importanti per l'installazione di tubi di scarico

Le seguenti regole devono essere rigorosamente rispettate per ottenere una aspirazione ottimale dell'aria. La mancata osservanza di queste istruzioni ridurrà la potenza e aumenterà il livello di rumorosità della cappa.

- Assicurarsi che il tubo di scarico sia il più corto e dritto possibile.
- Non usare un tubo di scarico troppo piccolo e non restringerlo.
- Quando si utilizzano tubi flessibili, il tubo deve essere sempre posato in modo da ridurre al minimo la perdita di pressione.
- Tutti i lavori di installazione devono essere eseguiti da un elettricista o da una persona qualificata.
- Non collegare il condotto di scarico della cappa aspirante a un sistema di ventilazione esistente utilizzato per un'altra unità come un camino.
- L'angolo del tubo di scarico non deve essere inferiore a 120° . Allineare il tubo di scarico orizzontalmente. Alternativamente il tubo dovrebbe essere diretto verso l'alto fino alla parete esterna.
- Dopo l'installazione assicurarsi che la cappa aspirante sia orizzontale, in modo da evitare l'accumulo di grasso solo da un lato.
- Assicurarsi che il tubo di scarico scelto per l'installazione sia conforme alle norme pertinenti e sia resistente al fuoco.

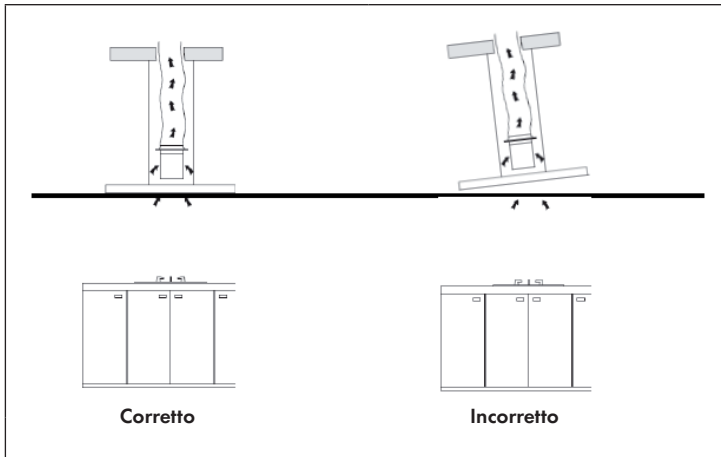

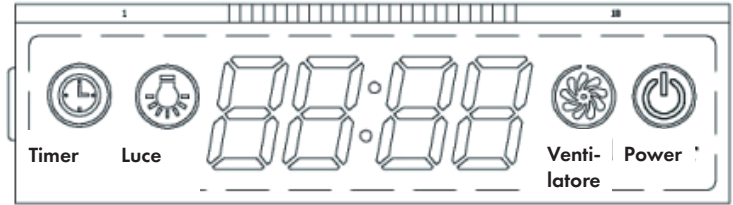

UTILIZZO









(1) Accendere il dispositivo



Inserire la spina. Sul display si accende l'indicatore delle 24 ore con la luce di sfondo blu. Se non si effettuano operazioni nel giro di 30 secondi, la retroilluminazione si spegne.



(2) Accendere la luce

Premendo il tasto LUCE , la luce si accende e il tasto si illumina. Premendo di nuovo il tasto LUCE , la luce si spegne e il tasto LUCE non si illumina più.

(3) Regolazione della velocità



Premere una volta il tasto VENTOLA . La ventola funziona a bassa velocità. I tasti VENTOLA  e POWER  si accendono. Premere nuovamente il tasto VENTOLA . La ventola funziona a velocità media. Premere nuovamente il tasto VENTOLA . La ventola funziona ad alta velocità. Se si preme di nuovo il tasto VENTOLA , la ventola funzionerà nuovamente a bassa velocità.



Quando si preme il tasto VENTOLA , il tasto POWER  è costantemente acceso. Se si desidera arrestare la ventola, premere una volta il tasto POWER.

Quando la cappa aspirante è spenta, premere una volta il tasto POWER . La ventola funzionerà alla velocità impostata per ultima. Il tasto VENTOLA  si illumina. Premere nuovamente il tasto POWER, la ventola si spegne e il tasto VENTOLA  non lampeggia più.



(4) Impostare l'ora





Quando i tasti LUCE  e VENTOLA  sono spenti, è possibile impostare l'ora con il tasto TIMER . Tenere premuto il tasto TIMER  per 2-3 secondi. Il display mostra [12:00] e il numero [12] lampeggia.

A ogni pressione del tasto VENTOLA  è possibile aumentare l'ora in passaggi di 1 ora fino a raggiungere [23]. Se il display mostra [23:00], l'indicazione dell'ora non si modifica più premendo il tasto VENTOLA . Premere il tasto LUCE  per diminuire l'ora in passaggi di 1 ora fino a raggiungere [00]. Se il display mostra [00:00], l'indicazione dell'ora non si modifica più premendo il tasto LUCE. Premere il tasto TIMER dopo aver impostato l'ora per regolare i minuti.

Ora l'indicatore dei minuti [00] lampeggia sul display. Premere il tasto VENTOLA  per regolare l'ora con passaggi di 1 minuto da [01] a [59]. Se il display mostra [59], l'indicazione dei minuti non si modifica più. Premere il tasto LUCE  per invertire i minuti al minimo [00]. Se il display mostra [00], l'indicazione dei minuti non si modifica più. Una volta impostati i minuti premere il tasto TIMER .

(5) Impostare il timer di spegnimento



Se il tasto VENTOLA  non è acceso, si può impostare il timer di spegnimento con il tasto TIMER . Per questa funzione è possibile impostare un intervallo da 1 a 60 minuti fino allo spegnimento automatico della cappa aspirante.

Premere una volta il tasto TIMER  per accedere all'impostazione del timer di spegnimento. Il display mostra [05:00]. Premere il tasto VENTOLA  per impostare l'ora in passaggi di 1 minuto da [05:00] a [60:00] fino allo spegnimento automatico. Premere il tasto LUCE  per diminuire l'ora in passaggi di 1 minuto fino a raggiungere [01]. Non appena si imposta l'ora di spegnimento, premere il tasto TIMER  per confermare.

Se per esempio si imposta il timer su [05:00], sul display viene visualizzato il conto alla rovescia [05:00], [04:59] ... [00:00]. A [00:00] la cappa aspirante si spegne automaticamente. La retroilluminazione blu resta accesa sul display insieme all'ora attuale. Se entro 30 secondi non si effettua alcuna operazione, la retroilluminazione si spegne. (Tenere presente che la lampadina non viene comandata tramite il timer).

La prossima volta che si utilizza la funzione timer e si preme il tasto TIMER , senza modificare le impostazioni, verrà applicata automaticamente l'ultima impostazione nel giro di 5 secondi.

(6) Controllo automatico della temperatura

La cappa aspirante misura automaticamente la temperatura superficiale. Se la temperatura superficiale della cappa è 61 °C, la ventola funzionerà automaticamente alla velocità più alta. Quando il tasto VENTOLA  lampeggia significa che la temperatura superficiale è minore di 52 °C. Premendo il tasto VENTOLA  la cappa aspirante ritorna allo stato iniziale.

PULIZIA E MANUTENZIONE



ATTENZIONE

Prima della manutenzione o della pulizia la cappa aspirante deve essere scollegata dalla rete elettrica. Assicurarsi che la cappa sia spenta e la spina staccata.

Le superfici della cappa aspirante sono soggette a graffi e abrasioni. Per questo motivo bisogna seguire tutte le avvertenze di pulizia per evitare di danneggiare il dispositivo.

Pulizia generale

La pulizia deve essere effettuata quando il dispositivo è freddo. Non pulire le superfici con sostanze alcaline o acide come succo di limone o aceto.

Componenti in acciaio inox

L'acciaio inox deve essere pulito regolarmente (ogni settimana) per garantire una lunga durata. Utilizzare un detergente liquido specifico per la pulizia dell'acciaio inox disponibile in commercio.

Nota: assicurarsi di pulire seguendo la lavorazione dell'acciaio inox, in modo da evitare graffi.

Pannello di controllo

Il pannello di controllo può essere pulito con acqua calda e sapone. Assicurarsi che il panno sia pulito e strizzato prima di eseguire la pulizia. Utilizzare un panno morbido e asciutto per rimuovere l'umidità in eccesso dopo la pulizia.

Nota: utilizzare un detergente neutro ed evitare prodotti chimici e detergenti aggressivi o prodotti che contengono sostanze abrasive, in quanto potrebbero danneggiare l'aspetto del dispositivo.

Pulizia del filtro antigrasso

Il filtro antigrasso può essere pulito a mano. Riempire il lavandino di acqua e detersivo per piatti e immergere il filtro per 3 minuti. Spazzolarlo poi con una spazzola morbida. Non esercitare troppa pressione per non danneggiarlo. Far asciugare il filtro, ma non metterlo alla luce solare diretta. Il filtro deve essere lavato separatamente dalle stoviglie e dagli utensili da cucina. Non utilizzare il brillantante per pulirlo.

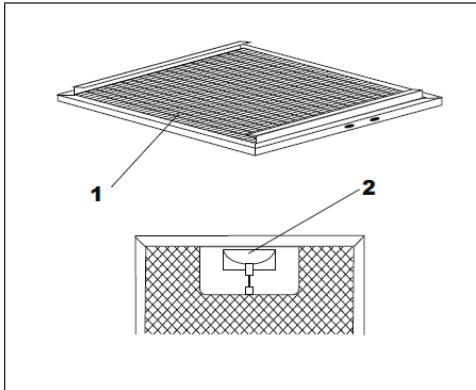

Come rimuovere il filtro antigrasso

1. Sganciare il fermo.
2. Rimuovere il filtro antigrasso di metallo.

Come installare il filtro antigrasso

1. Inclinare il filtro e inserirlo nella fessura sul retro della cappa.
2. Premere il tasto sull'impugnatura del filtro.
3. Lasciare andare l'impugnatura non appena il filtro è ben posizionato.
4. Installare tutti i filtri nello stesso modo.

Inserire un filtro ai carboni attivi (non compreso nel volume di consegna)

I filtri ai carboni attivi possono essere impiegati per eliminare gli odori. Solitamente il filtro ai carboni attivi deve essere sostituito ogni tre o sei mesi, in base alla frequenza con cui si cucina. L'installazione del filtro ai carboni attivi si realizza come segue:

1. Prima di installare il filtro ai carboni attivi, rimuovere prima il filtro antigrasso. Premere sul fermo e rimuovere il filtro antigrasso.

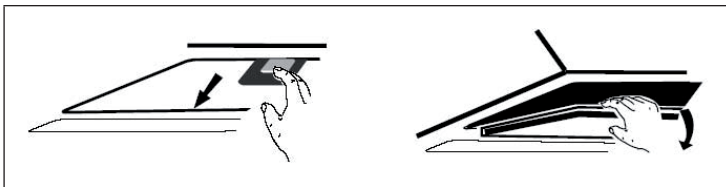

2. Inserire il filtro ai carboni attivi attraverso il foro rettangolare sopra il motore.
3. Dopo aver spinto il bordo frontale del filtro ai carboni attivi nell'apertura della cappa aspirante spingere il bordo posteriore del filtro fino in fondo finché non scatta in posizione sul retro del foro rettangolare. Sollevare le due guide di fissaggio fino a quando non si trovano orizzontalmente sopra il filtro ai carboni attivi.

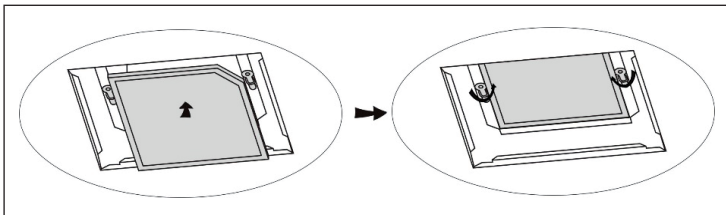

4. Quindi reinsertire il filtro antigrasso.
5. Per rimuovere il filtro ai carboni attivi, seguire la sequenza al contrario.

Nota: assicurarsi che i filtri siano agganciati saldamente. I filtri non fissati accuratamente rappresentano un pericolo. Collegando un filtro ai carboni attivi la capacità aspirante diminuisce.

Sostituire la lampada

- La lampadina deve essere sostituita esclusivamente dal produttore, dal servizio d'assistenza o da personale qualificato.
- Spegnere sempre il dispositivo e staccare la spina dalla presa prima di eseguire qualsiasi lavoro sulla cappa.
- Quando si maneggia la lampadina assicurarsi che sia completamente fredda prima di toccarla con le mani.
- Non toccare la lampadina a mani nude, ma utilizzare un panno o dei guanti per assicurarsi che non entri in contatto col sudore, poiché potrebbe accorciarne la durata.
- Indossare sempre dei guanti durante la sostituzione della lampadina onde evitare pericoli.

Per sostituire la lampadina procedere nel modo seguente:

1. Aprire il pannello della luce a LED ed estrarre il filtro antigrasso (vedi figura 1).
2. Cercare il cavo della luce sul retro della bussola del cavo. Tirare leggermente il cavo e scollegare il collegamento (vedi figura 2).
3. Rimuovere le 4 viti dalla cerniera del pannello della luce, estrarlo e togliere il cavo della luce. Se non si riesce a toglierlo si può tagliarlo con una forbice.
4. Reinscrivere la lampadina seguendo i passaggi al contrario.



Figura 1



Figura 2

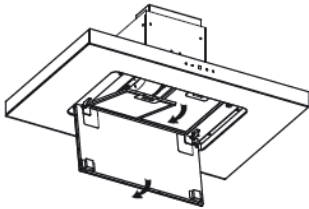

Figura 3

Dati tecnici della lampadina	
Codice ILCOS D	DSS-22/65-S-505/295
Numero massimo di watt	22 W
Gamma voltaggio	DC 12 V
Dimensioni	505 × 295 mm

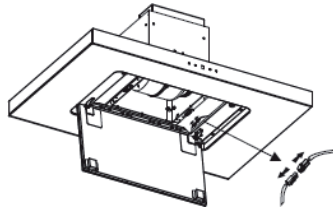
CORREZIONE DEGLI ERRORI

Nota: Tutte le riparazioni elettriche effettuate sul dispositivo devono rispettare le leggi locali, statali e federali. In caso di dubbi rivolgersi al servizio d'assistenza prima di eseguire una delle misure descritte sopra. Scollegare sempre il dispositivo dalla rete elettrica prima di aprirlo.

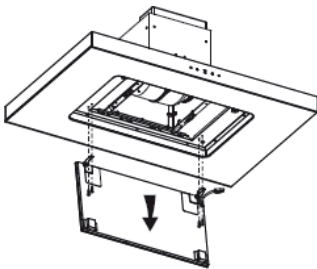
Problema	Possibile causa	Soluzione
La luce è accesa, ma il motore non funziona.	L'interruttore della ventola è spento.	Selezionare una posizione per l'interruttore.
	L'interruttore della ventola è guasto.	Rivolgersi al servizio d'assistenza.
	Il motore è rotto.	Rivolgersi al servizio d'assistenza.
La luce è spenta, ma il motore non funziona.	I fusibili sono scattati.	Ripristinare i fusibili.
	La spina è lenta.	Inserire bene la spina nella presa.
La luce non funziona.	La lampadina è rotta.	Far sostituire la lampadina (come indicato nel manuale di istruzioni).
L'olio fuoriesce.	Il collegamento tra la valvola unidirezionale e lo scarico non è ermetico.	Estrarre la valvola unidirezionale e applicarvi del sigillante.
	Il collegamento tra il tubo di scarico e la copertura perde.	Estrarre il tubo di scarico e applicarvi del sigillante.
L'aria non viene aspirata correttamente.	La distanza tra il fornello e la cappa aspirante è troppo grande.	Ridurre la distanza.
La cappa aspirante è storta.	Le viti di fissaggio non sono strette abbastanza.	Stringere bene le viti di fissaggio e raddrizzare la cappa aspirante.

INDICAZIONI PER LA TUTELA DELL'AMBIENTE

- Mentre si cucina, assicurare un sufficiente flusso d'aria, in modo che la cappa aspirante possa funzionare in modo efficiente e con bassa rumorosità operativa.
- Regolare la velocità della ventola in base alla quantità di vapore generato durante la cottura. Utilizzare la modalità di funzionamento intenso solo se necessario. Minore la velocità della ventola, minori i consumi energetici.
- Se durante la preparazione di grandi quantità di alimenti si forma molto vapore, selezionare per tempo una velocità maggiore della ventola. Se il vapore si è già diffuso nella cucina, sarà necessario lasciare in funzione più a lungo la cappa aspirante.
- Spegnerla cappa quando non è più necessaria.
- Spegnerla luce quando non è più necessaria.
- Pulire il filtro a intervalli regolari e sostituirlo secondo necessità, in modo da incrementare l'efficacia del sistema di ventilazione e da evitare il rischio di incendi.
- Mettere sempre il coperchio sulle pentole quando si cucina, per ridurre vapore e condensa.

SCHEDA DATI DEL PRODOTTO

Indicazioni conformi alla direttiva (UE) N° 65/2014

Metodi di misurazione e calcolo conformi a EN 61591:1997+A1:2006+A2:2011+A11:2014+A12:2015

Numero articolo	10035190		
Definizione	Simbolo	Valore	Unità
Consumo energetico annuale	AEC _{hood}	57,4	kWh/Anno
Classe di efficienza energetica		B	
Efficienza fluidodinamica	FDE _{hood}	29,9	
Classe di efficienza fluidodinamica		A	
Efficienza luminosa	LE _{hood}	21,4	Lux/W
Classe di efficienza luminosa		B	
Grado di separazione del grasso	GFE _{hood}	70,1	%
Classe relativa al grado di separazione del grasso		D	
Flusso d'aria a velocità minima in funzionamento normale, escluso il funzionamento a livello intenso o ad alta velocità.		351,2 / 643,1	m ³ /h
Flusso d'aria in funzionamento intenso o ad alta velocità.		-	m ³ /h
Livello di emissioni sonore ponderato A, nelle velocità massima e minima disponibili in funzionamento normale.		74 / 77	dB
Livello di emissioni sonore ponderato A, in funzionamento intenso o ad alta velocità.		-	dB
Potenza assorbita a dispositivo spento	P _o	0,38	W
Potenza assorbita a dispositivo in standby	P _s	-	W
Informazioni di contatto	Chal-Tec GmbH, Wallstraße 16, 10179, Berlino, Germania		

Indicazioni conformi alla direttiva (UE) N° 66/2014

Metodi di misurazione e calcolo conformi a EN 61591:1997+A1:2006+A2:2011+A11:2014+A12:2015

Numero articolo	10035190		
Definizione	Simbolo	Valore	Unità
Consumo energetico annuale	AEC_{hood}	57,4	kWh/Anno
Fattore di incremento nel tempo	f	0,9	
Efficienza fluidodinamica	FDE_{hood}	29,9	
Indice di efficienza energetica	EEl_{hood}	59,5	
Volume del flusso d'aria misurato nel punto di massima efficienza	Q_{BEP}	303,7	m ³ /h
Pressione dell'aria misurata nel punto di massima efficienza	P_{BEP}	444	Pa
Flusso d'aria massimo	Q_{max}	643,1	m ³ /h
Potenza elettrica in entrata misurata nel punto di massima efficienza	W_{BEP}	125,1	W
Potenza nominale del sistema di illuminazione	W_L	22,3	W
Intensità luminosa media del sistema di illuminazione sul piano cottura	E_{middle}	476	Lux
Potenza assorbita misurata a dispositivo in standby	P_o	-	W
Potenza assorbita misurata a dispositivo spento	P_s	0,38	W
Livello di rumorosità	L_{WA}	77	dB
Informazioni di contatto	Chal-Tec GmbH, Wallstraße 16, 10179, Berlino, Germania		

AVVISO DI SMALTIMENTO



Se nel proprio paese si applicano le regolamentazioni inerenti lo smaltimento di dispositivi elettrici ed elettronici, questo simbolo sul prodotto o sulla confezione segnala che questi prodotti non possono essere smaltiti con i rifiuti normali e devono essere portati a un punto di raccolta di dispositivi elettrici ed elettronici. Grazie al corretto smaltimento dei vecchi dispositivi si tutela il pianeta e la salute delle persone da possibili conseguenze negative. Informazioni riguardanti il riciclo e lo smaltimento di questi prodotti si ottengono presso l'amministrazione locale oppure il servizio di gestione dei rifiuti domestici.

PRODUTTORE E IMPORTATORE (UK)

Produttore:

Chal-Tec GmbH, Wallstraße 16, 10179 Berlino, Germania.

Importatore per la Gran Bretagna:

Chal-Tec UK limited
Unit 6 Riverside Business Centre
Brighton Road
Shoreham-by-Sea
BN43 6RE
United Kingdom



KLARSTEIN