

# ALESSI

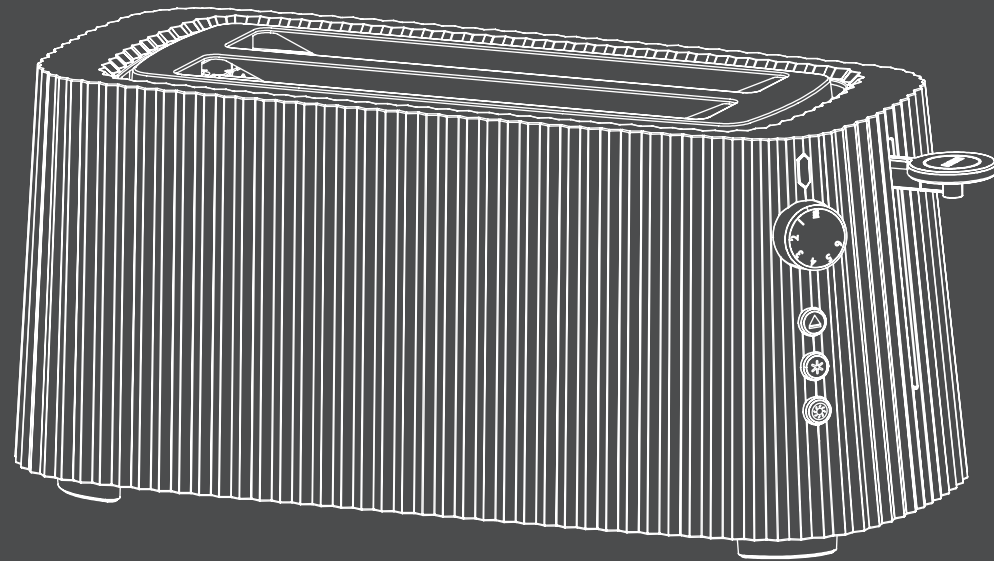

MDL15 - "Plissé"  
Tostapane a doppio scomparto lungo  
Long double compartment toaster  
design Michele De Lucchi  
2023

Italiano	6
English	14
Français	21
Dansk	29
Deutsch	36
Español	44
Nederlands	52
Norsk	60
Português	67
Svenska	75
Suomi	82
日本語	89
Ελληνικά	96
中文	104
Русский	110
Český	118
Polski	125
Slovenščina	133
Magyar	140
Slovenský	148

MDL15

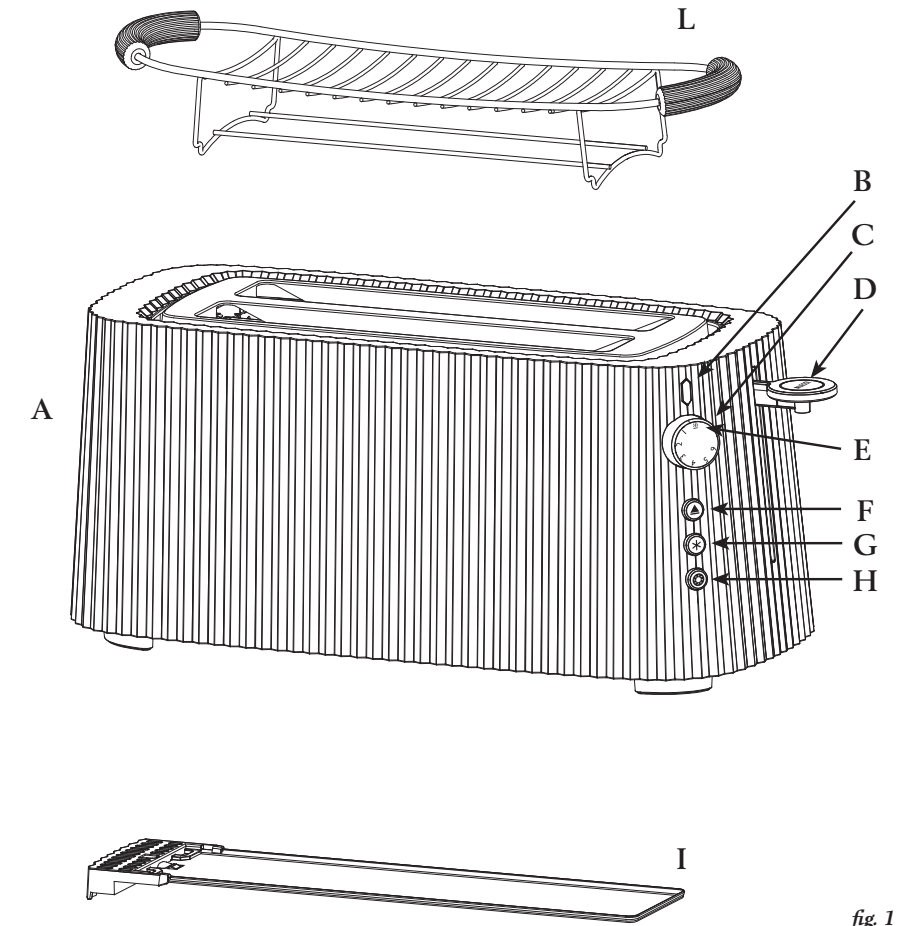

fig. 1

**ALESSI** DATE CODE:YYWW Alessi Spa  
Model: MDL15 Type:01 Via privata Alessi Nr. 6,  
220-240V ~ 50-60Hz 1430-1700W Crusinallo di Omegna,  
28887 (VB) Italia  
UK CA CE GS  
Prodotto fabbricato in Paesi extra UE

Alessi S.p.a., via Privata Alessi, 6  
Crusinallo di Omegna 28887 (VB) Italia  
Prodotto fabbricato in Paesi extra UE

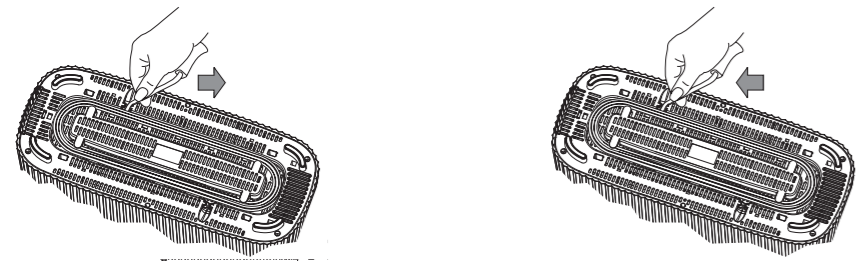

fig. 2

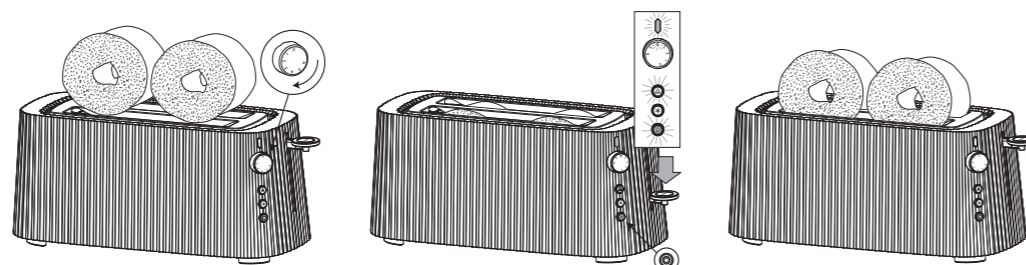

fig. 12

fig. 13

fig. 14

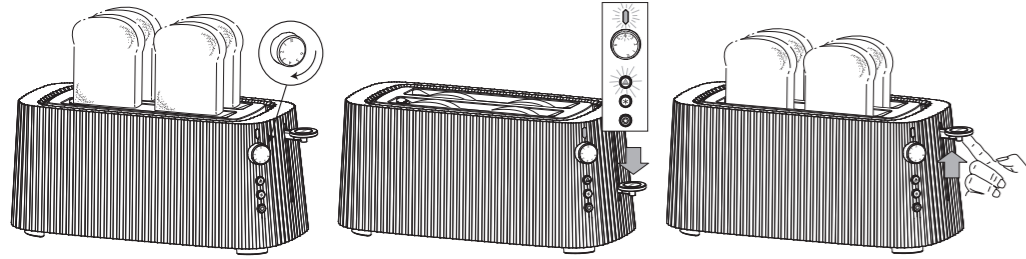

fig. 3

fig. 4

fig. 5

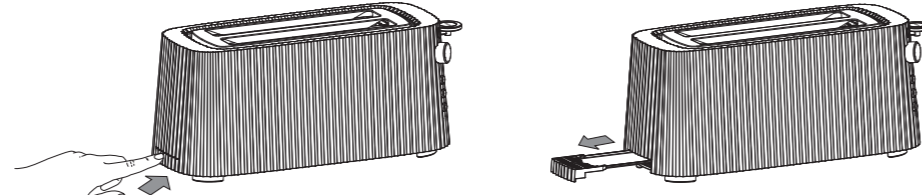

fig. 15

fig. 16



fig. 17

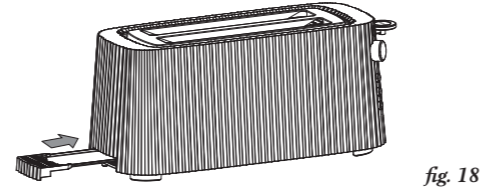

fig. 18

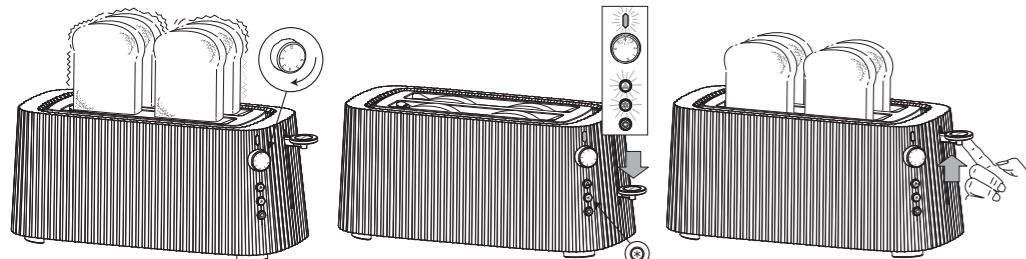

fig. 6

fig. 7

fig. 8

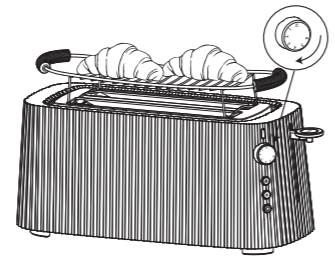

fig. 19

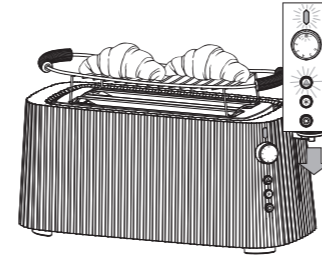

fig. 20

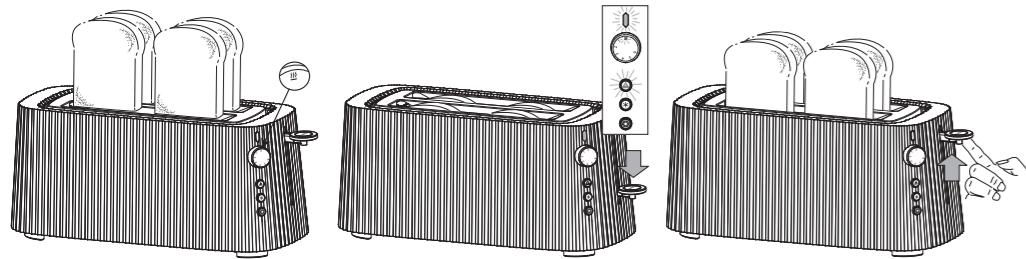

fig. 9

fig. 10

fig. 11

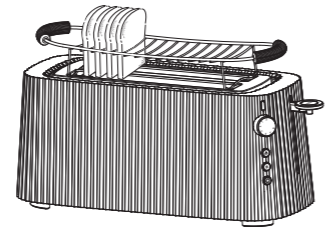

fig. 21

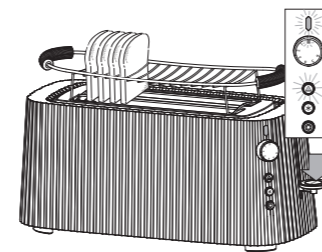

fig. 22

## IMPORTANTI INFORMAZIONI DI SICUREZZA

L'uso degli elettrodomestici richiede sempre il rispetto delle precauzioni di sicurezza generali al fine di ridurre il rischio di incendio, di scossa elettrica e/o lesioni a persone. Tali precauzioni comprendono:

1. LEGGERE ATTENTAMENTE LE ISTRUZIONI PER INTERO.
2. Non toccare superfici calde.
3. Non utilizzare il tostapane all'aperto.
4. Per evitare il rischio di incendio, scossa elettrica e lesioni a persone, non immergere il cavo di alimentazione o la spina in acqua o altro liquido.
5. Non permettere ai bambini di utilizzare l'apparecchio o di giocare con l'apparecchio.
6. Prestare la massima attenzione quando l'apparecchio viene usato in prossimità o direttamente da bambini.
7. Scollegare il tostapane dalla rete elettrica quando non in uso e per eseguire le operazioni di pulizia. Lasciare raffreddare l'apparecchio prima di inserire o rimuovere componenti e prima di eseguire le operazioni di pulizia.
8. Staccate sempre la spina quando l'apparecchio rimane incustodito, subito dopo l'utilizzo, prima di ogni operazione di pulizia, di manutenzione o in caso di guasto. Il pane può bruciare, quindi non usate il tostapane vicino a tende o altri materiali infiammabili. Quando il tostapane è acceso e subito dopo l'uso, le parti metalliche attorno alla resistenza, la griglia e lo scaldabrioche raggiungono temperature molto elevate. Non toccate MAI quando l'apparecchio è in funzione.
9. Non utilizzare l'apparecchio in caso di cavo o spina danneggiati o in seguito a un malfunzionamento dell'apparecchio o se è stato in qualche modo danneggiato. Portare l'apparecchio al centro di assistenza autorizzato più vicino per sottoporlo a revisione. In caso di necessità potete contattare Alessi SpA all'indirizzo mail : help@alessi.com
10. Non usare adattatori e/o prolunghie.
11. Non tirare il cavo per rimuovere la spina dalla presa di corrente.
12. L'impiego di accessori non raccomandati dal produttore dell'apparecchio può provocare rischio di incendio, scossa elettrica e/o lesioni personali.
13. Non lasciare pendere il cavo dal bordo di un tavolo o piano da lavoro e evitare qualsiasi posizione in cui vi si potrebbe inciampare o incastrare. Non metterlo a contatto con superfici calde.
14. Non collocare il tostapane su o nei pressi di bruciatori a gas o elettrici o forno caldo.

15. Non usare il tostapane per scopi diversi da quelli cui è destinato.
16. Per scollegare l'apparecchio, premere il pulsante CANCEL, quindi rimuovere la spina dalla presa.
17. Dopo aver disimballato l'apparecchio, smaltire correttamente le buste di plastica che potrebbero rappresentare un pericolo per i bambini e invalidi.
18. Verificare che la corrente di alimentazione corrisponda a quella indicata sull'etichetta posta nella parte inferiore del tostapane.
19. Non spostare mai il tostapane quando in uso.
20. Non usare il tostapane con le mani bagnate.
21. Il tostapane non è progettato per funzionare utilizzando un timer esterno o un sistema di controllo remoto separato.
22. Questo apparecchio può essere utilizzato da bambini che abbiano compiuto 8 anni di età e oltre e da persone con capacità fisiche, sensoriali o mentali ridotte o mancanza di esperienza e conoscenza se sono state sottoposte a supervisione o istruzioni sull'uso dell'apparecchio in modo sicuro da comprendere i pericoli. I bambini non devono giocare con l'apparecchio. La pulizia e la manutenzione dell'apparecchio non devono essere eseguite da bambini senza la supervisione di un adulto.
23. Quando l'apparecchio è in funzione la parte superiore in cui vengono inserite le fette di pane e la superficie esterna del tostapane potrebbero essere calde.
24. Per evitare danni, se il cavo è danneggiato, deve essere sostituito dal produttore, da un centro specializzato o da persone qualificate.

**SORVEGLIARE I BAMBINI PER  
ASSICURARSI CHE NON GIOCHINO  
CON L'APPARECCHIO**

**L'APPARECCHIO È DESTINATO  
ALL'USO DOMESTICO E INTERNO**

**CONSERVARE LE PRESENTI  
ISTRUZIONI**

**WWW.ALESSI.COM**

Progettato da Michele De Lucchi nel 2023, questo tostapane realizzato in resina termoplastica e acciaio è stato testato e certificato per garantire la sicurezza del consumatore.

## DESCRIZIONE DEL TOSTAPANE

- A - Corpo in resina termoplastica (PP)
- B - Spia di accensione
- C - Manopola di regolazione della tostatura
- D - Leva lift mechanism
- E - Funzione riscaldamento fette
- F - Tasto funzione CANCEL
- G - Tasto funzione DEFROST
- H - Tasto funzione BAGEL
- I - Vassoio raccoglibriciole
- L - Griglia scalda brioche (accessorio incluso) (fig. 1)



### ATTENZIONE!

- **TENETE L'APPARECCHIO LONTANO DALLA PORTATA DEI BAMBINI.**
- Il pane può bruciare, quindi non usate il tostapane vicino a tende o altri materiali infiammabili.
- **NON LASCIATE IL TOSTAPANE ACCESO INCUSTODITO.**
- Non toccate il prodotto con le mani bagnate.
- Non inserite MAI oggetti metallici all'interno del prodotto. Durante le operazioni di pulizia e per rimuovere eventuali pezzi di pane incastrati, staccate la spina dalla presa di corrente e non usate mai utensili di metallo.
- Dopo l'uso, lasciate raffreddare l'apparecchio prima di coprirlo o ritrarlo.
- Non aprite mai l'apparecchio.

Ogni riparazione di tipo elettrico deve essere effettuata da personale qualificato.

- Usate solo accessori e ricambi garantiti originali Alessi.
- **QUESTO PRODOTTO È DESTINATO AL SOLO USO DOMESTICO.**

## PRIMO UTILIZZO

- Dopo aver tolto il tostapane dall'imballaggio, controllate che sia integro in ogni sua parte.
- Controllate che non ci sia nulla all'interno degli scomparti.
- La prima volta che lo usate fatelo funzionare a vuoto (vedi il paragrafo "Uso del tostapane"): le resistenze elettriche nuove, infatti, potrebbero emettere del fumo non nocivo e che scomparirà in breve tempo.

## USO DEL TOSTAPANE

- Posizionate il tostapane su una superficie piana, lontano da materiali infiammabili.
- Srotolate il cavo elettrico dall'avvolgicavo posto sotto la base del tostapane e regolatene la lunghezza bloccandolo poi nell'apposita scanalatura. (fig. 2)
- I piedini in gomma silconica posti alla base del tostapane garantiscono tenuta e stabilità all'apparecchio e permettono al cavo di uscire agevolmente.
- Inserite la spina nella presa di corrente.



### ATTENZIONE!

**NON LASCIATE CHE IL CAVO PENDA DAL TAVOLO.**

## TOSTARE IL PANE

1. Il tostapane ha due scomparti per la tostatura del pane.
  2. Inserite le fette di pane che volete tostare (si possono tostare 4 fette alla volta) (fig. 3).  
**INSERITE NEGLI APPOSITI SCOMPARTI ESCLUSIVAMENTE FETTE DI PANE SENZA ALCUNA FARCITURA.**
  3. Regolate il livello di tostatura del pane ruotando la manopola di regolazione sulla posizione corrispondente al grado di cottura desiderato. (fig. 3)  
Il livello di tostatura può essere scelto tra 1 (tempo breve) e 6 (tempo massimo).  
Se il livello è basso il tempo di cottura è più breve, se il livello è più alto il tempo di cottura è più lungo (vedi il paragrafo "Consigli per la tostatura").
  4. Abbassate la leva lift mechanism per accendere l'apparecchio e per far scendere le fette di pane nel tostapane. (fig. 4). Quando il tostapane è in funzione, sono accesi i LED della spia di accensione, del numero selezionato per il tipo di tostatura e tasto del CANCEL ▲ (fig. 4)  
Se la leva non rimane abbassata, controllate che la spina sia inserita nella presa di corrente.
  5. Terminato il ciclo di tostatura, la leva lift mechanism si alza automaticamente, le fette di pane si sollevano e possono essere tolte dal tostapane.
  6. Per estrarre con più facilità il pane sollevate ulteriormente la leva lift mechanism (funzione EXTRA LIFT). (fig. 5)  
**Fate attenzione a non scottarvi toccando le parti metalliche.**
  7. Finito il ciclo di tostatura il tostapane si spegne.
- **Se il pane rimane incastrato all'interno del tostapane, togliete**

la spina dalla presa di corrente ed estraete il pane senza usare oggetti metallici e prestando attenzione a **NON scottarvi.**

- Per spegnere il tostapane prima che termini la tostatura premete il tasto CANCEL ▲.  
Il tostapane si spegne e le fette di pane si sollevano.

## CONSIGLI PER LA TOSTATURA:

Con questo tostapane potete tostare tutti i tipi di pane a fette normalmente in commercio. Lo spessore della fetta di pane non deve superare i 3 cm. Se volete tostare più fette di pane contemporaneamente utilizzate pane dello stesso tipo di modo che la doratura sia uniforme. Ricordate che tipi di pane differenti richiedono tempi di cottura differenti. Un pane particolarmente umido richiede un tempo di cottura più lungo rispetto ad un pane più secco. Naturalmente il tempo di cottura varia anche a seconda del gusto personale. Se preferite il pane appena dorato impostate un tempo di cottura breve, al contrario scegliete un tempo più lungo se preferite il pane ben tostato.

## TOSTARE IL PANE SURGELATO

1. Inserite negli appositi scomparti le fette di pane surgelato che volete tostare.
2. Regolate il livello di tostatura del pane ruotando la manopola di regolazione sulla posizione corrispondente al grado di cottura desiderato. (fig. 6)
3. Abbassate la leva lift mechanism per accendere l'apparecchio e

per far scendere le fette di pane nel tostapane (fig. 7). Quando il tostapane è in funzione, sono accesi i LED della spia di accensione, del numero selezionato per il tipo di tostatura e il tasto CANCEL ▲.

4. Premete il tasto DEFROST (✳) per attivare la funzione (fig. 7). Il tasto si illumina.
5. Terminato il ciclo di scongelamento e tostatura, la leva lift mechanism si alza automaticamente, le fette di pane si sollevano e possono essere tolte dal tostapane.
6. Per estrarre con più facilità il pane sollevate ulteriormente la leva lift mechanism (funzione EXTRA LIFT) (fig. 8).

**Fate attenzione a non scottarvi toccando le parti metalliche.**

7. Finito il ciclo di tostatura il tostapane si spegne.
- Per spegnere il tostapane prima che termini il ciclo di scongelamento e tostatura premete il tasto CANCEL ▲. Il tostapane si spegne e le fette di pane si sollevano.

## RISCALDARE IL PANE

Questa funzione vi sarà molto utile quando vorrete riscaldare il pane già tostato ma che si è raffreddato.

1. Inserite negli appositi scomparti le fette di pane che volete riscaldare. (fig. 9)
2. Posizionate la manopola di regolazione sul simbolo 
3. Abbassate la leva lift mechanism per accendere l'apparecchio e per far scendere le fette di pane nel tostapane. (fig. 10). Quando il tostapane è in funzione, sono accesi i LED della spia di accensione, del simbolo di riscaldamento e del tasto CANCEL ▲.
4. Terminato il ciclo di riscaldamento, la leva lift mechanism si alza automaticamente, le fette di pane

si sollevano e possono essere tolte dal tostapane.

5. Per estrarre con più facilità il pane sollevate ulteriormente la leva lift mechanism (funzione EXTRA LIFT). (fig. 11)

**Fate attenzione a non scottarvi toccando le parti metalliche.**

6. Finito il ciclo di tostatura il tostapane si spegne.
- Per spegnere il tostapane prima che termini il ciclo di riscaldamento premete il tasto CANCEL ▲. Il tostapane si spegne e le fette di pane si sollevano.

## FUNZIONE BAGEL

Il tostapane Plissé ha la funzione bagel.

1. Inserite negli appositi scomparti i begels tagliati a metà e con la parte tagliata rivolta verso la parte interna del tostapane. (fig. 12) Con questa funzione il pane viene tostato solo dal lato interno mentre la parte esterna viene solo scaldata.
2. Regolate il livello di tostatura del pane ruotando la manopola di regolazione sulla posizione corrispondente al grado di doratura desiderato.
3. Abbassate la leva lift mechanism per accendere l'apparecchio e per far scendere le fette nel tostapane. (fig. 13). Quando il tostapane è in funzione, sono accesi i LED della spia di accensione, del numero selezionato per il tipo di tostatura e il tasto CANCEL ▲.
4. Premete il tasto BAGEL  per attivare la funzione (fig. 13). Il tasto si illumina.
5. Terminato il ciclo di tostatura, la leva lift mechanism si alza automaticamente, i begels si sollevano e possono essere tolti dal tostapane. **Fate attenzione a non scottarvi toccando le parti metalliche.**

6. Finito il ciclo di tostatura il tostapane si spegne.

- Per spegnere il tostapane prima che termini il ciclo di tostatura premete il tasto CANCEL ▲. Il tostapane si spegne e i begels si sollevano. (fig. 14).

## COME PRENDERSI CURA DEL TOSTAPANE

Prima di ogni operazione di pulizia e manutenzione staccate sempre la spina dalla presa di corrente e prestate attenzione che il tostapane si sia raffreddato.

- Pulite la superficie esterna con un panno umido e asciugatela accuratamente. Non capovolgete né scuotete il tostapane, ma eliminate le briciole che vengono raccolte nel vassoio posizionato vicino alla base del tostapane.
- Per estrarre il vassoio premete e rilasciate la parte centrale e poi tiratelo verso l'esterno. Una volta tolte le briciole riposizionate il vassoio nella sua sede esercitando una lieve pressione di modo che si chiuda completamente.
- Si consiglia di togliere le briciole dal vassoio dopo ogni utilizzo e di non metterlo in lavastoviglie.
- Prima di ritirarlo, fate sempre raffreddare completamente il tostapane e ricordatevi di riavvolgere il cavo elettrico sull'avvolgicavo e non attorno all'apparecchio. (fig. 2)

## GRIGLIA SCALDA BRIOCHE

Il tostapane Plissé ha come accessorio, incluso nella confezione, la pratica griglia scalda brioche. Questa griglia, adatta a riscaldare piccoli dolci, panini e pizzette, è

realizzata in acciaio inossidabile 18/10 con maniglie in resina termoplastica. (L fig. 1).

**Attenzione:**

**Questi alimenti NON devono essere inseriti negli scomparti del tostapane ma solamente appoggiati sulla griglia. Posizionate gli alimenti da scaldare in modo tale da evitare di far colare all'interno degli scomparti marmellate, creme, condimenti o grassi che risulterebbero difficili da pulire.**

- Posizionate la griglia sul tostapane (fig. 19) e mettete sulla griglia l'alimento che volete riscaldare.
- Girate la manopola di regolazione della tostatura e impostate il livello 2, abbassate la leva lift mechanism per accendere l'apparecchio. Il livello indicato è un suggerimento e corrisponde ad un riscaldamento medio dell'alimento. Lo potete aumentare un pochino in base alla dimensione dell'alimento e al grado di riscaldamento che preferite.
- Quando il tostapane è in funzione sono accesi i LED della spia di accensione, del numero selezionato per il riscaldamento e del tasto CANCEL ▲. (fig. 20)
- Terminato il ciclo di riscaldamento, la leva lift mechanism si alza automaticamente, il tostapane si spegne e potete sollevare la griglia dal tostapane. Per spegnere il tostapane prima che termini il ciclo di riscaldamento premete il tasto CANCEL ▲.

**Attenzione: al termine dell'operazione, i fili metallici della griglia scalda brioche sono molto caldi. Afferrate la griglia solo dalle apposite maniglie in plastica utilizzando presine isolanti. Appoggiate lo scalda brioche su un tagliere o un piatto per evitare di rovinare il piano d'appoggio. Non posizionate la griglia scalda brioche sul tostapane se state già tostando il pane. Non utilizzate la griglia scalda brioche per scongelare prodotti surgelati.**

Potete utilizzare questo pratico accessorio anche per riscaldare le fette di pane che avete già tostato ma che nel frattempo si sono raffreddate. Potete inserire fino a 14 fette di pane contemporaneamente (fig. 21 e 22).

Per pulire la griglia scalda brioches, attendete che si sia raffreddata completamente. Lavatela con acqua calda e un detersivo per stoviglie e asciugatela con cura.

La **griglia scalda brioches NON deve essere lavata in lavastoviglie**

## PROBLEMI E SOLUZIONI

- **La leva lift mechanism non rimane nella posizione abbassata.**
  - controllate che la spina sia inserita correttamente nella presa di corrente. Se la leva non rimane comunque abbassata rivolgetevi al centro assistenza autorizzato
- **Il pane è rimasto incastrato all'interno dell'apparecchio.**
  - togliete sempre la spina dalla presa di corrente e prestando attenzione a non scottarvi, alzate la leva lift mechanism ed estraete il pane. Non usate MAI oggetti metallici. Non aprite MAI l'apparecchio.
- **La leva lift mechanism non rimane nella posizione EXTRA LIFT.**
  - la leva lift mechanism non rimane bloccata nella posizione EXTRA LIFT, dovete mantenerla in questa posizione fino a quando avete tolto le fette di pane.

**FAQ: Le domande più frequenti**

- **Domanda:** posso interrompere il ciclo di tostatura prima che sia terminato?
  - **Risposta:** sì, per interrompere il

ciclo di tostatura premete il tasto CANCEL

- **Domanda:** posso cambiare il grado di tostatura mentre l'apparecchio è in funzione?
  - **Risposta:** per cambiare il grado di tostatura mentre l'apparecchio è in funzione premete il tasto CANCEL, interrompendo così il ciclo di tostatura. Quindi regolate il selettore di tostatura sulla posizione corrispondente al grado di cottura desiderato e abbassate nuovamente la leva lift mechanism.
- **Domanda:** che tipi di pane posso utilizzare?
  - **Risposta:** con questo tostapane potete tostare tutti i tipi di pane a fette normalmente in commercio. Lo spessore delle fette di pane non deve superare i 3 cm.
- **Domanda:** come posso estrarre le fette di pane piccole?
  - **Risposta:** per estrarre fette di pane piccole utilizzate la funzione EXTRA LIFT.

## RICAMBI

In caso di usura, smarrimento o danneggiamento, potete acquistare presso il vostro rivenditore Alessi di fiducia i seguenti ricambi:

- I - Vassoio raccoglibriciole
- L - Griglia scalda brioches

## GARANZIA

Questo prodotto è coperto da una garanzia di due anni dalla data di vendita. La garanzia copre tutti i difetti di fabbricazione, sono pertanto esclusi i danni provocati da urti accidentali e da cattivo uso.

**Alessi declina ogni responsabilità per danni dovuti ad uso improprio.**

GARANZIA inserita nella confezione.

## SMALTIMENTO

Al termine del suo ciclo di vita, non disperdete l'apparecchio nell'ambiente ma rivolgetevi ad un centro specifico per lo smaltimento. Disassemblate i suoi componenti per poterli eliminare secondo le norme di smaltimento vigenti nel vostro paese. Non tentate mai di forzare il gruppo motore per aprirlo.

RAEE (WEEE) inserita nella confezione.

## ALIMENTARIETÀ

I materiali utilizzati per la realizzazione di questo apparecchio sono destinati al contatto con prodotti alimentari e sono conformi alle prescrizioni di legge.

## IMPORTANT SAFEGUARDS

The use of electrical appliances always requires compliance with general safety precautions in order to reduce the risk of fire, electric shock and/or injury to persons.

A list of such precautions follows

1. READ THE INSTRUCTIONS THOROUGHLY BEFORE USING THE PRODUCT.
2. Do not touch hot surfaces.
3. Do not use the toaster outdoors.
4. To avoid the risk of fire, electric shock or injury, do not immerse the power cable or the plug in water or other liquids.
5. Do not allow children to use the appliance or play with the appliance.
6. Be especially careful when the appliance is used near children or used by children directly.
7. Disconnect the toaster from the mains when it is not in use and to conduct cleaning operations. Allow the appliance to cool before inserting or removing components and before conducting any cleaning operations.
8. Always remove the plug from the socket when the appliance is left unattended, after each use, before any cleaning or maintenance or in the event of a malfunction. Bread can burn, which is why you should never use the toaster near curtains or other flammable materials. When the toaster is turned on, and immediately after use, the metal parts around the heating element, the grill and the brioche warmer reach very high temperatures. NEVER touch them while the appliance is in operation.
9. Do not use this appliance if the power cable or plug are damaged or after the appliance malfunctions or is damaged in any way. Return the appliance to the nearest authorised service centre for revision or repairs You can contact the manufacturer Alessi SpA at the mail address : [help@alessi.com](mailto:help@alessi.com)
10. Do not use adaptors and/or extension cables.
11. Do not pull on the cable when removing the plug from the socket.
12. Use of accessories that have not been recommended by the manufacturer may cause a fire hazard or cause electric shock and/or personal injury.
13. Do not allow the cable to hang from the edge of a table or work area and avoid any position that could cause one to trip or become ensnared. Do not allow contact with hot surfaces.
- 14 Do not place the toaster on or near gas or electric burners or a hot oven.

15. Do not use the toaster for anything other than its intended purpose.
16. To disconnect the appliance press the CANCEL button, then remove the plug from the socket.
17. After having removed the appliance from its packaging, dispose of the plastic bags correctly.  
They may cause hazard for children or invalids.
18. Check that the power source complies with the specifications marked on the label on the bottom of the toaster.
19. Never move the toaster while it is in use.
20. Do not use the toaster with wet hands.
21. The toaster was not designed to be used with an external timer or a separate remote control system.
22. This appliance can be used by children aged from 8 years and above and persons with reduced physical, sensory or mental capabilities or lack of experience and knowledge if they have been given supervision or instruction concerning use of the appliance in a safe way and understand the hazards involved. Children shall not play with the appliance. Cleaning and user maintenance shall not be made by children without supervision.
23. The door or the outer surface may get hot when the appliance is operating.
24. If the supply cord is damaged, it must be replaced by the manufacturer, its service agent or similarly qualified persons in order to avoid a hazard.

**SUPERVISE CHILDREN TO BE SURE  
THAT THEY DO NOT PLAY  
WITH THE APPLIANCE**

**THE PRODUCT IS FOR INDOOR  
HOUSEHOLD USE ONLY**

**SAVE THESE INSTRUCTIONS**

**WWW. ALESSI.COM**

Designed by Michele De Lucchi in 2023, this toaster is made of thermo-plastic resin and steel, and has been tested and certified to guarantee consumer safety.

## DESCRIPTION OF THE TOASTER

- A - Body made of thermoplastic resin (PP)
- B - Power indicator light
- C - Adjustment knob
- D - Lift mechanism lever
- E - Reheat function
- F - CANCEL button
- G - DEFROST button
- H - BAGEL button
- I - Crumb tray
- L - Brioche warmer grill (accessory included) (fig. 1)



### ATTENTION!

- KEEP THE APPLIANCE OUT OF THE REACH OF CHILDREN.
- Bread may burn, therefore do not use the toaster near curtains or other flammable materials.
- ALWAYS SUPERVISE THE TOASTER WHEN THE POWER IS ON.
- Do not touch the appliance with wet hands.
- NEVER put metal objects into the product.  
To clean the toaster and to remove any bread that has become stuck, unplug the toaster from the mains and never use metal tools.
- After use, allow the appliance to cool before covering it or putting it away.

- Never open the appliance. All electrical repairs must be done by authorised personnel.
- Only use Alessi guaranteed spare parts and accessories.
- THIS PRODUCT IS FOR HOUSEHOLD USE ONLY.

## BEFORE USING THE TOASTER

- After removing the toaster from its packing, check that it is in perfect condition.
- Check to be sure that the compartments are empty.
- Do not toast any bread the first time you turn it on (see the paragraph on "Using the toaster"): the new heating elements may emit some harmless fumes that will disappear shortly.

## USE OF THE TOASTER

- Place the toaster on a flat surface, far from any flammable materials.
- Unwind the power cable from the winder located under the base of the toaster and adjust the length of the cable, using the slot to lock it in place (fig. 2)
- The silicone rubber feet on the base of the toaster provide the appliance with greater grip and stability and make it easier to unwind the cable
- Insert the plug in the power socket.



### ATTENTION!

DO NOT LET THE CABLE HANG FROM THE TABLE.

## TOAST THE BREAD

1. The toaster has two compartments for toasting bread.
2. Insert the slices (4 slices can be toasted at a time) (fig. 3).  
INSERT ONLY SLICES OF BREAD WITHOUT FILLING INTO THE COMPARTMENTS.
3. Turn the adjustment knob to set the desired level of toasting. (fig. 3)  
Toasting time can be set anywhere from 1 (minimum) to 6 (maximum toasting time).  
The lower the level the shorter the toasting time, toasting time will be longer at higher levels (see the paragraph on "Advice for toasting").
4. Lower the lift mechanism lever to turn on the appliance and to lower the slices of bread into the toaster (fig. 4). When the toaster is in operation the LED lights for the power indicator, the toasting number selected and the CANCEL button ▲ will turn on (fig. 4).  
If the lever doesn't stay down, check that the plug is inserted in the outlet.
5. When the toasting cycle finishes, the lift mechanism lever rises automatically; the slices of bread are lifted and can be removed from the toaster.
6. To more easily remove the bread, use the (EXTRA LIFT function) (fig. 5) to raise the lift mechanism lever even higher.  
Be careful, touching any metal parts may cause burns.
7. The toaster will switch off at the end of the toasting cycle.
  - If the bread gets stuck inside the toaster, unplug the toaster and remove the bread without using metal objects. Be careful NOT to burn yourself.
  - To switch off the toaster before the toasting cycle is complete press the CANCEL button ▲.  
The toaster will switch off and the slices of bread will be lifted out.

## ADVICE FOR TOASTING:

This toaster can be used to toast all the varieties of sliced bread ordinarily available for sale. The slices must be no more than 3 cm thick. If you wish to toast multiple slices of bread at the same time, use the same type of bread to ensure that they toast evenly. Remember, different types of bread require different toasting times. It takes longer to toast very moist bread compared to very dry bread. Toasting time will, of course, vary according to personal taste. For lightly toasted bread set a short toasting time. On the other hand, if you want well-toasted bread you will need to set a longer toasting time.

## TOASTING FROZEN BREAD

1. Place the slices of frozen bread into the toasting compartments.
2. Turn the adjustment knob to set the degree of browning desired (fig. 6)
3. Lower the lift mechanism lever to turn on the appliance and to lower the slices of bread into the toaster (fig. 7). When the toaster is in operation the LED lights for the power indicator, the toasting number selected and the CANCEL button ▲ will turn on.
4. Press the DEFROST button (✱) to activate the function (fig. 7).  
The button turns on.
5. When the defrost and toasting cycles finish, the lift mechanism lever rises automatically, the slices of bread are lifted and can be removed from the toaster.
6. To more easily remove the bread, use the (EXTRA LIFT function) (fig. 8) to raise the lift mechanism

lever even higher.

**Be careful, touching any metal parts may cause burns.**

7. The toaster will switch off at the end of the toasting cycle.
- To turn off the toaster before the defrost and toast cycle has finished press the CANCEL button ▲. The toaster will switch off and the slices of bread will be lifted out.

## REHEATING BREAD

This function is very useful when you wish to reheat bread that has already been toasted but has cooled down.

1. Place the slices of bread into the compartments to reheat them (fig. 9).
  2. Turn the adjustment knob to the symbol ☸
  3. Lower the lift mechanism lever to turn on the appliance and to lower the slices of bread into the toaster (fig. 10). When the toaster is in operation the LED lights for the power indicator, the heating symbol and the CANCEL button are on ▲.
  4. When the heating cycle finishes, the lift mechanism lever rises automatically, the slices of bread are lifted and can be removed from the toaster.
  5. To more easily remove the bread, use the (EXTRA LIFT function) (fig. 11) to raise the lift mechanism lever even higher.  
**Be careful, touching any metal parts may cause burns.**
  6. The toaster will switch off at the end of the toasting cycle.
- To turn off the toaster before the heating cycle has finished press the CANCEL button ▲. The toaster will switch off and the slices of bread will be lifted out.

## BAGEL FUNCTION

The Plissé toaster includes a bagel function.

1. Slice a bagel in half and place the halves in the toaster compartments with the sliced half facing the inside of the toaster (fig. 12). This function will only toast the inner half of the bagel, while the outer half will be heated but not toasted.
  2. Turn the adjustment knob to set the degree of browning desired.
  3. Lower the lift mechanism lever to turn on the appliance and to lower the slices of bread into the toaster (fig. 13). When the toaster is in operation the following LED lights are on: the power indicator, the number selected for the level of browning and the CANCEL button ▲.
  4. Press the BAGEL button ☯ to activate the function (fig. 13). The button turns on.
  5. When the toasting cycle finishes, the lift mechanism lever rises automatically, the bagels are lifted and can be removed from the toaster.  
**Be careful, touching any metal parts may cause burns.**
  6. The toaster will switch off at the end of the toasting cycle.
- To turn off the toaster before the toasting cycle has finished press the CANCEL button ▲. The toaster will switch off and the bagels will be lifted out (fig.14).

## HOW TO CARE FOR THE TOASTER

Before each cleaning and maintenance operation, always unplug the power cord and check that the toaster has cooled down.

- Clean the outer surface with a

damp cloth and dry carefully. Do not flip the toaster upside down or shake it, rather remove the crumbs from the collection tray located near the base of the toaster.

- To remove the tray, press and release the central part of the tray and then pull outwards. Once the crumbs have been removed, reposition the tray and press lightly to ensure that it closes completely. (fig. from 15 to 18).
- Remove the crumbs from the tray after each use and do not place the tray in the dishwasher.
- Before putting the toaster away, always allow it to cool completely and be sure to wind the cable around the winder and not around the body of the appliance.

## BRIOCHE WARMER GRILL

A handy brioche warmer grill is included as an accessory with the Plissé toaster.

The grill, suited for heating small cakes, croissants, rolls and mini-pizzas, is made in 18/10 stainless steel with thermoplastic resin handles. (L fig. 1)

**Attention:**

**DO NOT insert these foods in the toaster compartments; place them only on the grill.**

**Place the foods to be heated so that they cannot drip jams, creams, condiments or fats into the compartments, as these would be difficult to clean.**

- Place the grill on the toaster (fig. 19) and place the food to be heated on the grill.
- Turn the knob to adjust toasting time to level 2, lower the lift mechanism lever to switch on the appliance. The suggested level corresponds to an average food heating level. You may wish to increase it slightly according to the size and preferred food heating level.
- When the toaster is in operation

the LED lights for the power indicator, the heating time and the CANCEL button ▲ will turn on.

- When the heating cycle has ended, the lift mechanism lever rises automatically, the toaster switches off and you can remove the brioche warmer from the toaster. To switch off the toaster before the heating cycle has finished press the CANCEL ▲ button.

**Attention: after heating, the metallic wires in the brioche warmer grill are very hot. Grasp the grill by the plastic handles using insulated pot holders. Place the brioche warmer on a board or plate to prevent damaging the counter top.**

**Do not place the brioche warmer grill on the toaster while bread is being toasted.**

**Do not use the brioche warmer grill to defrost frozen products.**

This practical accessory can also be used for reheating bread that has cooled after being toasted (see paragraph "Reheating bread"). Up to 14 slices of bread can be inserted at the same time. (fig.s 21 and 22)

Wait for the brioche warmer grill to cool down completely before cleaning. Wash with warm water and washing-up liquid and dry thoroughly.  
**DO NOT wash the brioche warmer grill in the dishwasher.**

## PROBLEMS AND SOLUTIONS

- **The lift mechanism lever does not stay down.**
  - check that the plug is properly inserted in the outlet. If the problem persists, refer to an authorised service centre.
- **The bread is stuck in the appliance.**



- always remove the plug from the outlet and, being careful to avoid burns, raise the lift mechanism lever to extract the bread. NEVER use metal objects. NEVER open the appliance.
- **The lift mechanism lever doesn't remain in the EXTRA LIFT position.**
- the lift mechanism lever won't hold the EXTRA LIFT position, you will need to hold it in place until you have removed the slices of bread.

#### FAQ: Frequently asked questions

- **Question:** Can I interrupt the toasting cycle before it has ended?
- **Answer:** Yes, to interrupt the toasting cycle press the CANCEL button.
- **Question:** Can I change the degree of browning while the appliance is in operation?
- **Answer:** To change the degree of browning while the device is in operation press the CANCEL button, this will interrupt the toasting cycle. Next turn the adjustment knob to the desired toasting time and lower the lift mechanism lever once more.
- **Question:** What type of bread can I use?
- **Answer:** This toaster can be used to toast all the varieties of sliced bread ordinarily available for sale. The slices must be no more than 3 cm thick.
- **Question:** How can I extract small slices of bread?
- **Answer:** To extract small slices of bread use the EXTRA LIFT function.

## SPARE PARTS

In the event of wear, loss or damage, you may purchase the following spare parts from your trusted Alessi dealer:

- I - Crumb tray
- L - Brioche warmer grill

## WARRANTY

This product is covered by a two-year warranty from the moment of sale. The warranty covers any manufacturing defects; damage caused by accidental impact or improper use is therefore excluded. **Alessi declines any responsibility for damage caused by improper use.**

WARRANTY inside the packaging.

## DISPOSAL

At the end of the appliance's life cycle, be sure to dispose of it correctly by contacting a specific waste disposal centre.

Disassemble all components to dispose of them in compliance with any applicable waste disposal laws in your country. Never use force to attempt to open the motor unit.

WEEE inside the packaging.

## FOOD SAFETY

This appliance is made with materials designed for contact with food products and is compliant with applicable laws.

## Français

# INFORMATIONS IMPORTANTES EN MATIÈRE DE SÉCURITÉ

Lors de l'utilisation d'appareils électriques, des précautions générales de sécurité doivent toujours être suivies afin de réduire les risques d'incendie, d'électrocution et/ou de blessures. Ces précautions comprennent :

1. LISEZ ATTENTIVEMENT TOUTES LES INSTRUCTIONS.
2. Ne touchez pas les surfaces chaudes.
3. N'utilisez pas le grille-pain à l'extérieur.
4. Pour éviter tout risque d'incendie, d'électrocution et de blessures, ne plongez pas le câble d'alimentation ou la fiche dans l'eau ou tout autre liquide.
5. Ne laissez pas les enfants utiliser l'appareil ou jouer avec l'appareil.
6. Faites très attention lorsque l'appareil est utilisé à proximité ou directement par des enfants.
7. Débranchez le grille-pain de l'alimentation électrique lorsqu'il n'est pas utilisé et pour le nettoyage. Laissez refroidir l'appareil avant d'installer ou de retirer des composants et avant de le nettoyer.
8. Débranchez toujours l'appareil lorsqu'il reste sans surveillance, juste après son utilisation, avant toute opération de nettoyage, d'entretien ou en cas de panne. Le pain peut brûler, n'utilisez, donc, pas le grille-pain près de rideaux ou d'autres matériaux inflammables. Quand le grille-pain est allumé et tout de suite après l'utilisation, les parties métalliques autour de la résistance, la grille et le chauffe-croissants atteignent des températures très élevées. NE les touchez JAMAIS lorsque l'appareil est en marche.
9. N'utilisez pas l'appareil si le câble ou la prise sont endommagés ou suite à un dysfonctionnement de l'appareil ou s'il a été endommagé de quelque façon que ce soit. Apportez l'appareil au centre de service agréé le plus proche pour le faire vérifier. Si nécessaire, vous pouvez contacter Alessi SpA à l'adresse électronique : [help@alessi.com](mailto:help@alessi.com)
10. N'utilisez pas d'adaptateurs et/ou de rallonges
11. Ne tirez pas sur le câble pour débrancher l'appareil
12. L'utilisation d'accessoires non recommandés par le fabricant de l'appareil peut entraîner un risque d'incendie, d'électrocution et/ou de blessures.
13. Ne laissez pas le câble pendre au bord d'une table ou d'une surface de travail et évitez toute position dans laquelle il pourrait se coincer ou provoquer un trébuchement. Ne le mettez pas en contact avec des surfaces chaudes.

14. Ne placez pas le grille-pain sur ou à côté de brûleurs à gaz ou électriques ou d'un four chaud.
15. N'utilisez pas le grille-pain à des fins autres que celles pour lesquelles il est destiné.
16. Pour débrancher l'appareil, appuyez sur la touche ANNULATION, puis retirez la fiche de la prise.
17. Après avoir déballé l'appareil, éliminez correctement les sacs en plastique qui pourraient présenter un danger pour les enfants et les personnes handicapées.
18. Vérifiez si l'alimentation électrique correspond à celle indiquée sur l'étiquette située sous le grille-pain.
19. Ne déplacez jamais le grille-pain lorsqu'il est en cours d'utilisation.
20. N'utilisez pas le grille-pain avec les mains mouillées.
21. Le grille-pain n'est pas conçu pour fonctionner avec une minuterie externe ou un système de télécommande séparé.
22. Cet appareil peut être utilisé par des enfants âgés de 8 ans et plus et par des personnes ayant des capacités physiques, sensorielles ou mentales réduites ou un manque d'expérience et de connaissances s'ils ont été instruits sur la façon d'utiliser l'appareil en toute sécurité ou sont supervisés et comprennent les dangers. Les enfants ne doivent pas jouer avec l'appareil.  
Le nettoyage et l'entretien de l'appareil ne doivent pas être effectués par des enfants sans la surveillance d'un adulte.
23. Lorsque l'appareil est en marche, la partie supérieure dans laquelle les tranches de pain sont insérées et la surface externe du grille-pain peuvent être chaudes.
24. Pour éviter tout dommage, si le câble est endommagé, il doit être remplacé par le fabricant, un centre spécialisé ou des personnes qualifiées.

## SURVEILLEZ LES ENFANTS POUR S'ASSURER QU'ILS NE JOUENT PAS AVEC L'APPAREIL

**L'APPAREIL EST DESTINÉ À UN USAGE  
DOMESTIQUE ET À L'INTÉRIEUR**

**CONSERVER CES INSTRUCTIONS**

**WWW.ALESSI.COM**

Conçu par Michele De Lucchi en 2023, ce grille-pain en résine thermoplastique et acier a été testé et certifié pour garantir la sécurité des consommateurs.

### DESCRIPTION DU GRILLE-PAIN

- A - Corps en résine thermoplastique (PP)
- B - Voyant de mise sous tension
- C - Bouton de réglage du grillage
- D - Levier de levage
- E - Fonction de réchauffage des tranches
- F - Touche de fonction ANNULATION
- G - Touche de fonction DÉCONGÉLATION
- H - Touche de fonction BAGEL
- I - Tiroir ramasse-miettes
- L - Grille chauffe-croissants (accessoire compris) (fig. 1)



#### ATTENTION !

- GARDEZ L'APPAREIL HORS DE PORTÉE DES ENFANTS.
- Le pain peut brûler, n'utilisez donc pas le grille-pain près de rideaux ou d'autres matières inflammables.
- NE LAISSEZ PAS LE GRILLE-PAIN ALLUMÉ SANS SURVEILLANCE.
- Ne touchez pas le produit avec les mains mouillées.
- NE JAMAIS insérer des objets métalliques dans le produit. Pendant les opérations de nettoyage et pour retirer les morceaux de pain coincés, débranchez l'appareil et n'utilisez jamais d'ustensiles métalliques.
- Après utilisation, laissez l'appareil refroidir avant de le couvrir ou de le retirer.
- N'ouvrez jamais l'appareil. Toute

réparation électrique doit être effectuée par du personnel qualifié.

- N'utilisez que des accessoires et des pièces de rechange d'origine Alessi garantis.
- CE PRODUIT EST DESTINÉ À UN USAGE DOMESTIQUE UNIQUEMENT.

### PREMIÈRE UTILISATION

- Après avoir retiré le grille-pain de son emballage, vérifiez s'il est intact dans toutes ses parties.
- Vérifiez s'il n'y a rien à l'intérieur des compartiments.
- Lors de la première utilisation, laissez-le fonctionner à vide (voir le paragraphe « Utilisation du grille-pain ») : en effet, les nouvelles résistances électriques pourraient émettre de la fumée non nocive qui disparaîtra en peu de temps.

### UTILISATION DU GRILLE-PAIN

- Placez le grille-pain sur une surface plane, loin des matières inflammables.
- Déroulez le câble électrique de l'enrouleur de câble situé sous la base du grille-pain et ajustez sa longueur, puis verrouillez-le dans la rainure appropriée. (fig. 2)
- Les pieds en caoutchouc de silicone situés à la base du grille-pain sont antidérapants et garantissent la stabilité de l'appareil, ce qui permet au câble de sortir facilement.
- Branchez l'appareil.



#### ATTENTION !

**NE LAISSEZ PAS LE CÂBLE  
PENDRE DE LA TABLE.**

## GRILLER LE PAIN

1. Le grille-pain a deux compartiments pour griller le pain.
2. Insérez les tranches de pain à griller (il est possible de griller 4 tranches à la fois) (fig. 3).  
**N'INSÉREZ QUE DES TRANCHES DE PAIN SANS AUCUNE FARCE DANS LES COMPARTIMENTS PRÉVUS À CET EFFET.**

3. Ajustez le niveau de grillage du pain en tournant le bouton de réglage sur la position correspondant au degré de brunissage souhaité. (fig. 3)

Le niveau de grillage peut être choisi entre 1 (temps court) et 6 (temps maximum).

Si le niveau est bas, le temps de grillage est plus court et si le niveau est plus élevé, le temps de grillage est plus long (voir le paragraphe « Conseils de grillage »).

4. Abaissez le levier de levage pour mettre l'appareil en marche et insérer les tranches de pain dans le grille-pain (fig. 4). Lorsque le grille-pain est en marche, les lumières du voyant de mise sous tension, du numéro sélectionné pour le type de grillage et de la touche ANNULATION ▲ sont allumées (fig. 4)

Si le levier ne reste pas abaissé, vérifiez si la fiche est bien branchée sur la prise.

5. À la fin du cycle de grillage, le levier de levage se lève automatiquement, les tranches de pain remontent et peuvent être retirées du grille-pain.
6. Pour retirer le pain plus facilement, soulevez davantage le levier de levage (fonction EXTRA LIFT). (fig. 5)

**Faites attention de ne pas vous brûler en touchant les parties métalliques.**

7. À la fin du cycle de grillage, le grille-pain s'éteint.

- Si le pain reste coincé à l'intérieur du grille-pain, débranchez l'appareil et retirez le pain sans utiliser d'objets métalliques et en prenant soin de NE PAS vous brûler.
- Pour éteindre le grille-pain avant la fin du grillage, appuyez sur la touche ANNULATION ▲. Le grille-pain s'éteint et les tranches de pain remontent.

### CONSEILS DE GRILLAGE :

Ce grille-pain vous permet de faire griller tous les types de pain en tranches normalement sur le marché. L'épaisseur de la tranche de pain ne doit pas dépasser 3 cm. Si vous voulez faire griller plusieurs tranches de pain en même temps, utilisez du pain du même type pour que le brunissage soit uniforme. N'oubliez pas que différents types de pain nécessitent des temps de grillage différents. Un pain particulièrement humide nécessite un temps de grillage plus long qu'un pain plus sec. Bien entendu, le temps de grillage varie également en fonction des goûts personnels. Si vous préférez du pain légèrement doré, réglez un temps de grillage court ; choisissez plutôt un temps plus long si vous préférez du pain bien grillé.

### GRILLER LE PAIN SURGELÉ

1. Insérez les tranches de pain surgelé à griller dans les compartiments appropriés.
2. Ajustez le niveau de grillage du pain en tournant le bouton de réglage sur la position correspondant au degré de brunissage souhaité. (fig. 6)
3. Abaissez le levier de levage pour

mettre l'appareil en marche et insérer les tranches de pain dans le grille-pain (fig. 7). Lorsque le grille-pain est en marche, les lumières du voyant de mise sous tension, du numéro sélectionné pour le type de grillage et de la touche ANNULATION ▲ sont allumées.

4. Appuyez sur la touche DÉCONGÉLATION (✱) pour activer la fonction (fig. 7). La touche s'allume
5. À la fin du cycle de décongélation et de grillage, le levier de levage se lève automatiquement, les tranches de pain remontent et peuvent être retirées du grille-pain.
6. Pour retirer le pain plus facilement, soulevez davantage le levier de levage (fonction EXTRA LIFT) (fig. 8).

**Faites attention de ne pas vous brûler en touchant les parties métalliques.**

7. À la fin du cycle de grillage, le grille-pain s'éteint.

- Pour éteindre le grille-pain avant la fin du cycle de décongélation et de grillage, appuyez sur la touche ANNULATION ▲. Le grille-pain s'éteint et les tranches de pain remontent

### RÉCHAUFFER LE PAIN

Cette fonction vous sera très utile pour réchauffer du pain déjà grillé mais refroidi.

1. Insérez les tranches de pain à réchauffer dans les compartiments appropriés. (fig. 9)
2. Placez le bouton de réglage sur le symbole ☺
3. Abaissez le levier de levage pour mettre l'appareil en marche et insérer les tranches de pain dans le grille-pain. (fig. 10). Lorsque le grille-pain est en marche, les lumières du voyant de mise sous tension, du symbole de réchauffage

et de la touche ANNULATION ▲ sont allumées.

4. À la fin du cycle de réchauffage, le levier de levage se lève automatiquement, les tranches de pain remontent et peuvent être retirées du grille-pain.
5. Pour retirer le pain plus facilement, soulevez davantage le levier de levage (fonction EXTRA LIFT). (fig. 11)  
**Faites attention de ne pas vous brûler en touchant les parties métalliques.**
6. À la fin du cycle de grillage, le grille-pain s'éteint.

- Pour éteindre le grille-pain avant la fin du cycle de réchauffage, appuyez sur la touche ANNULATION ▲. Le grille-pain s'éteint et les tranches de pain remontent.

### FONCTION BAGEL

Le grille-pain Plissé a la fonction bagel.

1. Insérez les bagels coupés en deux, avec la partie coupée tournée vers l'intérieur du grille-pain, dans les compartiments appropriés. (fig. 12) Avec cette fonction, le pain est grillé uniquement de l'intérieur, tandis que l'extérieur est uniquement chauffé.
2. Ajustez le niveau de grillage du pain en tournant le bouton de réglage sur la position correspondant au degré de brunissage souhaité.
3. Abaissez le levier de levage pour mettre l'appareil en marche et insérer les tranches dans le grille-pain (fig. 13). Lorsque le grille-pain est en marche, les lumières du voyant de mise sous tension, du numéro sélectionné pour le type de grillage et de la touche ANNULATION ▲ sont allumées.
4. Appuyez sur la touche BAGEL 🌀

pour activer la fonction (fig. 13).

La touche s'allume

5. À la fin du cycle de grillage, le levier de levage se lève automatiquement, les bagels remontent et peuvent être retirés du grille-pain.

**Faites attention de ne pas vous brûler en touchant les parties métalliques.**

6. À la fin du cycle de grillage, le grille-pain s'éteint.
- Pour éteindre le grille-pain avant la fin du cycle de grillage, appuyez sur la touche ANNULATION ▲. Le grille-pain s'éteint et les bagels remontent. (fig. 14)

## COMMENT PRENDRE SOIN DU GRILLE-PAIN

Avant toute opération de nettoyage et d'entretien, débranchez toujours la fiche de la prise et attendez que le grille-pain refroidisse.

- Nettoyez la surface externe avec un chiffon humide et séchez-la soigneusement. Ne mettez pas le grille-pain à l'envers et ne le secouez pas, mais retirez les miettes qui se sont accumulées dans le tiroir situé près de la base du grille-pain.
- Pour retirer le tiroir, appuyez et relâchez sa partie centrale, puis tirez-le vers l'extérieur. Une fois les miettes enlevées, remettez le tiroir à sa place en exerçant une légère pression pour qu'il se ferme complètement. (fig. 15 à 18)
- Il est recommandé de retirer les miettes du tiroir après chaque utilisation et de ne pas le mettre au lave-vaisselle.
- Avant de le retirer, laissez toujours le grille-pain refroidir complètement et n'oubliez pas de rembobiner le câble électrique sur l'enrouleur de câble et non autour de l'appareil.

## GRILLE CHAUFFE-CROISSANTS

Le grille-pain Plissé a comme accessoire, compris dans l'emballage, la pratique grille chauffe-croissants. Cette grille permet de réchauffer de petites viennoiseries, des sandwiches et des pizzette, elle est fabriquée en acier inoxydable 18/10 et est dotée de poignées en résine thermoplastique. (L fig. 1)

**Attention :**

**Ces aliments NE doivent PAS être insérés dans les compartiments du grille-pain mais seulement déposés sur la grille.**

**Placez les aliments à réchauffer de façon à éviter de faire couler à l'intérieur des compartiments de la confiture, de la crème, des condiments ou des graisses difficiles à éliminer.**

- Placez la grille sur le grille-pain (fig. 19) et déposez sur la grille l'aliment à réchauffer.
- Tournez le bouton de réglage du grillage et réglez le niveau 2, abaissez le levier de levage pour allumer l'appareil. Le niveau indiqué est une suggestion et correspond à un réchauffage moyen de l'aliment. Vous pouvez l'augmenter un peu en fonction de la dimension de l'aliment et du degré de réchauffage que vous préférez.
- Lorsque le grille-pain est en marche, les lumières du voyant d'allumage, du numéro sélectionné pour le réchauffage et de la touche ANNULATION sont allumées. ▲ (fig. 20)
- Une fois le cycle de réchauffage terminé, le levier de levage remonte automatiquement, le grille-pain s'éteint et vous pouvez soulever la grille du grille-pain. Pour éteindre le grille-pain avant la fin du cycle de réchauffage, appuyez sur la touche ANNULATION ▲.

**Attention : à la fin de l'opération, les fils métalliques de la grille chauffe-croissants sont très chauds.**

**Ne saisissez la grille que par les poignées en plastique en utilisant des maniques isolantes.**

**Déposez le chauffe-croissants sur une planche à découper ou sur une assiette pour éviter d'abîmer le plan d'appui.**

**Ne placez pas la grille chauffe-croissants sur le grille-pain si vous êtes déjà en train de griller du pain. N'utilisez pas la grille chauffe-croissants pour décongeler des produits surgelés.**

Vous pouvez aussi utiliser ce pratique accessoire pour réchauffer les tranches de pain que vous avez déjà grillées mais qui se sont refroidies entre-temps (voir le paragraphe « Réchauffer le pain »). Vous pouvez insérer un maximum de 14 tranches de pain à la fois. (fig. 21 et 22)

Pour nettoyer la grille chauffe-croissants, attendez qu'elle se soit complètement refroidie. Lavez-la avec de l'eau chaude et un produit vaisselle, puis séchez-la soigneusement.

**La grille chauffe-croissants NE doit PAS être lavée en lave-vaisselle.**

## PROBLÈMES ET SOLUTIONS

- **Le levier de levage ne reste pas en position basse.**
  - Vérifiez si la fiche est bien branchée sur la prise. Si le levier ne reste toujours pas abaissé, contactez le centre de service agréé
- **Le pain est resté coincé à l'intérieur de l'appareil.**
  - Débranchez toujours l'appareil et en prenant soin de ne pas vous brûler, soulevez le levier de

levage et retirez le pain. N'utilisez JAMAIS d'objets métalliques. N'ouvrez JAMAIS l'appareil.

- **Le levier de levage ne reste pas en position EXTRA LIFT.**
  - Le levier de levage ne reste pas verrouillé en position EXTRA LIFT, vous devez le maintenir dans cette position jusqu'à ce que vous ayez retiré les tranches de pain.

**FAQ : questions fréquemment posées**

- **Question :** puis-je arrêter le cycle de grillage avant qu'il ne soit terminé ?
  - **Réponse :** oui, pour interrompre le cycle de grillage, appuyez sur la touche ANNULATION
- **Question :** puis-je modifier le degré de grillage pendant que l'appareil fonctionne ?
  - **Réponse :** pour modifier le degré de grillage pendant que l'appareil est en marche, appuyez sur la touche ANNULATION pour interrompre le cycle de grillage. Réglez ensuite le sélecteur de grillage sur la position correspondant au degré de brunissage souhaité et abaissez à nouveau le levier de levage.
- **Question :** quels types de pain puis-je utiliser ?
  - **Réponse :** ce grille-pain vous permet de faire griller tous les types de pain en tranches normalement sur le marché. L'épaisseur des tranches de pain ne doit pas dépasser 3 cm.
- **Question :** comment puis-je extraire les petites tranches de pain ?
  - **Réponse :** pour extraire de petites tranches de pain, utilisez la fonction EXTRA LIFT.

## PIÈCES DE RECHANGE

En cas d'usure, perte ou dommage, vous pouvez acheter chez votre distributeur Alessi de confiance les pièces de rechange suivantes :

- I - Tiroir ramasse-miettes
- L - Grille chauffe-croissants

## GARANTIE

Ce produit est couvert par une garantie de deux ans à compter de la date de vente.

La garantie couvre tous les défauts de fabrication. Les dommages causés par des chocs accidentels ou par une mauvaise utilisation sont donc exclus. **Alessi décline toute responsabilité pour les dommages résultant d'une mauvaise utilisation.**

Garantie incluse dans l'emballage

## ÉLIMINATION

À la fin de son cycle de vie, ne jetez pas l'appareil dans l'environnement mais contactez un centre spécifique pour l'élimination.

Démontez ses composants afin de les éliminer conformément aux réglementations d'élimination de votre pays.

N'essayez jamais de forcer le groupe moteur pour l'ouvrir.

Directive DEEE incluse dans l'emballage.

## SÉCURITÉ ALIMENTAIRE



Les matériaux utilisés pour fabriquer cet appareil sont destinés à entrer en contact avec des produits alimentaires et sont conformes aux dispositions légales.

## Dansk

# VIGTIGE SIKKERHEDSOPLYSNINGER

Brugen af elektriske apparater kræver altid overholdelse af de generelle sikkerhedsforanstaltninger for at mindske risikoen for brand, elektrisk stød og/eller personskader.

Disse foranstaltninger omfatter:

1. LÆS ALLE INSTRUKTIONERNE GRUNDIGT.
2. Rør ikke varme overflader.
3. Brug ikke brødristeren udendørs.
4. Nedsenk ikke strømledningen eller stikket i vand eller nogen anden væske for at undgå risikoen for brand, elektrisk stød og personskader.
5. Lad ikke børn bruge eller lege med apparatet.
6. Vær yderst opmærksom, når apparatet bruges i nærheden af eller direkte af børn.
7. Afbryd brødristeren fra ledningsnettet, når den ikke er i brug og for at rengøre den. Lad apparatet køle af, inden du isætter eller fjerner dele, og inden det gøres rent.
8. Træk altid stikket ud, når apparatet ikke er under opsyn, umiddelbart efter brug, før al rengøring, vedligeholdelse eller, hvis det er gået i stykker.  
Brødet kan brænde, så brug ikke brødristeren i nærheden af gardiner eller andre brændbare materialer.  
Når brødristeren er tændt og straks efter brugen, når metaldelene omkring modstanden, risten og briochevarmeren meget høje temperaturer.  
Rør ALDRIG disse dele, når apparatet er tændt.
9. Brug ikke apparatet, hvis ledning eller stikkontakt er beskadigede eller efter en funktionsfejl af apparatet, eller hvis det er beskadiget på nogen måde. Bring apparatet til det nærmeste autoriserede servicecenter for at få det efterset.  
Du kan kontakte Alessi SpA på e-mailadressen, hvis du har behov for hjælp: [help@alessi.com](mailto:help@alessi.com)
10. Brug ikke adaptere og/eller forlængerledninger
11. Træk ikke i ledningen for at trække stikket ud af stikkontakten
12. Brug af tilbehør, som ikke er anbefalet af apparatets producent, kan skabe risiko for brand, elektrisk stød og/eller personskader.
13. Lad ikke ledningen hænge ud over bordets eller køkkenbordets kant, og undgå enhver position, hvor man kan snuble eller hænge fast. Lad ikke brødristeren komme i kontakt med varme overflader.
14. Stil ikke brødristeren på eller i nærheden af gasbrændere eller elektriske kogeplader eller en varm ovn.

15. Brug ikke apparatet til andet formål end det, apparatet er beregnet til.
16. Tryk på CANCEL-knappen, og tag derefter stikket ud af stikkontakten for at frakoble apparatet.
17. Efter at have pakket apparatet ud skal du bortskaffe plastikposerne korrekt, da de kan udgøre en fare for børn og handicappede.
18. Kontrollér, at forsyningsstrømmen svarer til den, der står på etiketten nederst på brødristeren.
19. Flyt aldrig brødristeren, når den er i brug.
20. Brug ikke brødristeren med våde hænder.
21. Brødristeren er ikke projekteret til at fungere med en ekstern timer eller et separat fjernbetjeningssystem.
22. Apparatet kan bruges af børn, der er 8 år og derover og desuden af personer med nedsatte fysiske, sensoriske eller mentale evner, eller som ikke har erfaring og viden, forudsat at de er under opsyn og får instruktioner i sikker brug af apparatet og forstår de farer, der er forbundet med brugen af det. Børn må ikke lege med apparatet. Rengøring og vedligeholdelse af apparatet må ikke udføres af børn uden opsyn af en voksen.
23. Når apparatet er i brug, kan den øverste del, hvor brødsiverne sættes i, og brødristerens udvendige overflade være varme.
24. Hvis strømledningen er beskadiget, skal den udskiftes af producenten, af et specialiseret center eller af kvalificerede personer for at undgå skader.

## HOLDBØRN UNDER OPSYN FOR AT SIKRE, AT DE IKKE LEGER MED APPARATET

### APPARATET ER BEREGNET TIL HUSHOLDNINGSBRUG OG INDENDØRS BRUG

### OPBEVAR DISSE INSTRUKTIONER

[WWW.ALESSI.COM](http://WWW.ALESSI.COM)

Denne brødrister, der er projekteret af Michele De Lucchi i 2023 og fremstillet i termoplast, er testet og certificeret for at garantere forbrugers sikkerhed.

#### BESKRIVELSE AF BRØDRISTEREN

- A - Kabinet i termoplast (PP)
- B - Kontrollampe for tænding
- C - Indstillingsknap til ristning
- D - Løft-op håndtag med lift mechanism-funktion
- E - Funktion til opvarmning af brødsiver
- F - CANCEL-funktionstast
- G - DEFROST-funktionstast
- H - BAGEL-funktionstast
- I - Brødkrummebakke
- L - Rist til opvarmning af brioche (tilbehør medfølger) (fig. 1)



#### ADVARSEL!

- OPBEVAR APPARATET UDEN FOR BØRNS RÆKKEVIDE.
- Brødet kan brænde, så brug ikke brødristeren i nærheden af gardiner eller andre brændbare materialer.
- LAD IKKE BRØDRISTEREN STÅ TÆNDT UDEN OPSYN.
- Rør ikke produktet med våde hænder.
- Kom ALDRIG metalgenstande i produktet. Træk stikket ud af stikkontakten, og brug aldrig metalredskaber til at rengøre og fjerne eventuelle brødstykker, der har sat sig fast.
- Lad apparatet køle af, inden du dækker det til eller sætter det på plads.
- Åbn aldrig apparatet. Enhver reparation af elektrisk art skal udføres af kvalificeret personale.

- Brug kun garanterede, originale tilbehør og reservedele fra Alessi.
- **DETTE PRODUKT ER KUN BEREGNET TIL HUSHOLDNINGSBRUG.**

#### FØRSTE BRUG

- Efter at have pakket brødristeren ud af emballagen skal du kontrollere, at hver af dens dele er intakte.
- Se efter, at der ikke er noget indvendigt i åbningerne til brødsiverne.
- Første gang, du bruger den, skal du lade den være tændt uden brød (se afsnittet "Brug af brødristeren"): de nye elektriske modstande kan nemlig udsende ufarlig røg, som forsvinder i løbet af kort tid.

#### BRUG AF BRØDRISTEREN

- Stil brødristeren på en plan overflade, langt fra brændbare materialer.
- Rul den elektriske ledning ud fra ledningsoprulleren, som findes på brødristerens underside, og regulér ledningens længde ved at blokere den i rillen. (fig. 2)
- Fødderne i silikonegummi på brødristerens underside sikrer, at apparatet står stabilt og gør det nemt at trække ledningen ud.
- Sæt stikket i stikkontakten.



#### ADVARSEL!

LAD IKKE LEDNINGEN HÆNGE NED FRA BORDET.

#### SÅDAN RISTER DU BRØD

1. Brødristeren har to åbninger til ristning af brødet.
2. Sæt de brødsiver i, du vil riste (du kan

riste 4 brødskeer ad gangen) (fig. 3).  
SÆT UDELUKKENDE  
BRØDSKEIVER I ÅBNINGERNE  
TIL BRØD UDEN NOGEN  
FORM FOR FYLD.

3. Regulér ristningsniveauet til brødet ved at dreje indstillingsknappen til den position, som svarer til den ønskede ristningsgrad. (fig. 3)  
Du kan vælge ristningsniveauet mellem 1 (kort tid) og 6 (maks. tid). Hvis niveauet er lavt, er ristningstiden kortere, hvis niveauet er højt, er ristningstiden længere (se afsnittet "Gode råd til ristningen").
4. Tryk løft-op håndtaget med lift mechanism-funktion ned for at tænde apparatet og for at skubbe brødskeiverne ned i brødristeren. (fig. 4). Når brødristeren er i brug, lyser lysdioderne til kontrollampen for tænding, det valgte tal for ristningstypen og CANCEL-tasten ▲ (fig. 4).  
Hvis løft-op håndtaget med lift mechanism-funktion bliver nede, skal du kontrollere, om stikket er sat i stikkontakten.
5. Når ristningen er færdig, løftes løft-op håndtaget med lift mechanism-funktion automatisk, brødskeiverne løftes op og kan tages ud af brødristeren.
6. For at trække brødet ud uden besvær kan du løfte løft-op håndtaget med lift mechanism-funktion yderligere (EXTRA LIFT-funktion). (fig. 5)  
**Pas på ikke at brænde dig ved at røre ved metaldelene.**
7. Når ristningsprogrammet er færdigt, slukkes brødristeren.
  - Hvis brødet sætter sig fast indvendigt i brødristeren, skal du trække stikket ud af stikkontakten og trække brødet ud uden at bruge metalgenstande og passe på IKKE at blive forbrændt.
  - Tryk på CANCEL-tasten ▲ for at slukke for brødristeren, inden ristningen er færdig. Brødristeren slukkes, og brødskeiverne løftes op.

#### GODE RÅD TIL RISTNINGEN:

Med denne brødrister kan du riste alle typer brødskeer, som fås i handlen. Brødskeivers tykkelse må ikke være mere end 3 cm. Hvis du vil riste flere brødskeer samtidig, skal du bruge brød af den samme type, så brødet brunes ensartet. Husk, at forskellige brødtyper kræver forskellige ristningstider. Et særligt fugtigt brød kræver længere ristning end et mere tørt brød. Ristningstiden afhænger naturligvis også af den individuelle smag. Hvis du foretrækker et let brunet brød, skal du indstille en kort ristningstid. Derimod skal du vælge en længere tid, hvis du vil have et godt ristet brød.

#### SÅDAN RISTER DU DYBFROSSENT BRØD

1. Sæt de dybfrosne brødskeer, du vil riste, i åbningerne til brød.
2. Regulér ristningsniveauet til brødet ved at dreje indstillingsknappen til den position, som svarer til den ønskede ristningsgrad. (fig. 6)
3. Tryk løft-op håndtaget med lift mechanism-funktion ned for at tænde apparatet og for at skubbe brødskeiverne ned i brødristeren. (fig. 7). Når brødristeren er i brug, lyser lysdioderne til kontrollampen for tænding, det valgte tal for ristningstypen og CANCEL-tasten ▲.
4. Tryk på DEFROST-tasten (✱) for at aktivere funktionen (fig. 7). Tasten lyser.
5. Når optøningen er færdig, løftes løft-op håndtaget med lift mechanism-funktion automatisk, brødskeiverne løftes op og kan tages ud af brødristeren.
6. For at trække brødet ud uden besvær, kan du løfte løft-op

håndtaget med lift mechanism-funktion yderligere (EXTRA LIFT-funktion) (fig. 8).

**Pas på ikke at brænde dig ved at røre ved metaldelene.**

7. Når ristningsprogrammet er færdigt, slukkes brødristeren.

- Tryk på CANCEL-tasten ▲ for at slukke for brødristeren, inden optøningsprogrammet er færdigt.
- Brødristeren slukkes, og brødskeiverne løftes op

#### SÅDAN OPVARMER DU BRØD

Denne funktion er især nyttig, når du vil opvarme brød, som allerede er ristet, men som er blevet køldt.

1. Sæt de brødskeer, du vil opvarme, i åbningerne til brød. (fig. 9)
2. Stil indstillingsknappen på symbolet ☞
3. Tryk løft-op håndtaget med lift mechanism-funktion ned for at tænde apparatet og for at skubbe brødskeiverne ned i brødristeren. (fig. 10). Når brødristeren er i brug, lyser lysdioderne til kontrollampen for tænding, opvarmningssymbolet og CANCEL-tasten ▲.
4. Når opvarmningen er færdig, løftes løft-op håndtaget med lift mechanism-funktion automatisk, brødskeiverne løftes op og kan tages ud af brødristeren.
5. For at trække brødet ud uden besvær kan du løfte løft-op håndtaget med lift mechanism-funktion yderligere (EXTRA LIFT-funktion). (fig. 11)  
**Pas på ikke at brænde dig ved at røre ved metaldelene.**
6. Når ristningsprogrammet er færdigt, slukkes brødristeren.
  - Tryk på CANCEL-tasten ▲ for at slukke for brødristeren, inden opvarmningsprogrammet er færdigt. Brødristeren slukkes, og brødskeiverne løftes op.

#### BAGEL-FUNKTION

Plissé-brødristeren har bagel-funktion.

1. Sæt de overskårne bagel i åbningerne med den skårne side vendt mod brødristerens indvendige del. (fig. 12) Med denne funktion ristes kun den indvendige side, mens den udvendige side kun opvarmes.
2. Regulér ristningsniveauet til brødet ved at dreje indstillingsknappen til den position, som svarer til den ønskede bruningsgrad.
3. Tryk løft-op håndtaget med lift mechanism-funktion ned for at tænde apparatet og for at skubbe brødskeiverne ned i brødristeren. (fig. 13). Når brødristeren er i brug, lyser følgende: lysdioderne til kontrollampen for tænding, det valgte tal for ristningstypen og CANCEL-tasten ▲.
4. Tryk på BAGEL-tasten ☼ for at aktivere funktionen (fig. 13). Tasten lyser
5. Når ristningen er færdig, løftes løft-op håndtaget med lift mechanism-funktion automatisk, baglerne løftes op og kan tages ud af brødristeren.  
**Pas på ikke at brænde dig ved at røre ved metaldelene.**
6. Når ristningsprogrammet er færdigt, slukkes brødristeren.
  - Tryk på CANCEL-tasten ▲ for at slukke for brødristeren, inden ristningsprogrammet er færdigt. Brødristeren slukkes, og baglerne løftes op. (fig. 14)

#### SÅDAN VEDLIGEHOLDER DU BRØDRISTEREN

Træk altid stikket ud af stikkontakten før al rengøring og vedligeholdelse, og sørg for, at brødristeren er kølet af.

- Rengør den udvendige overflade med en fugtig klud, og tør den

grundigt. Ryst eller vend ikke brødristeren på hovedet, men fjern brødkrummerne, der opsamles i bakken ved brødristerens bund.

- Tryk på, og slip den midterste del af bakken for at trække den ud, og træk den derefter udad. Når du har fjernet krummerne, skal du sætte bakken i igen med et let tryk, så den lukkes helt. (fig. fra 15 til 18)
- Det anbefales at fjerne brødkrummerne fra bakken efter hver brug og ikke at sætte den i opvaskemaskinen.
- Inden du trækker den ud igen, skal du altid lade brødristeren køle helt af. Husk at rulle den elektriske ledning helt sammen igen på oprulle- ren og ikke omkring apparatet.

## RIST TIL OPVARMNING AF BRIOCHE

Plissé-brødristeren leveres med den praktiske rist til opvarmning af brioche som tilhører i pakken. Risten, der er egnet til opvarmning af små kager, sandwiches eller pizzastykker, er fremstillet i rustfrit stål 18/10 med termoplasthåndtag. (L fig 1)

### Advarsel:

Disse fødevarer må IKKE sættes i brødristerens åbninger, men må kun placeres på risten.

Placer maden, der skal opvarmes, på en sådan måde, at der ikke løber syltetøj, cremer, dressinger eller fedtstof ned i åbningerne, som ville være vanskeligt at rengøre.

- Placer risten på brødristeren (fig. 19), og læg maden, du ønsker at opvarme, på risten.
- Drej på indstillingsknappen til ristning og indstil niveau 2, sænk løft-op håndtaget med lift mechanism-funktion for at tænde for apparatet. Det angivne niveau er et forslag og svarer til en gennemsnitlig opvarmning af maden. Du kan øge det en smule afhængigt af

madens størrelse og den foretrukne opvarmningsgrad.

- Når brødristeren er i brug, lyser lysdioderne til kontrollampen for tænding, det valgte tal for opvarmningen og CANCEL-tasten ▲ (fig.20).
- Når opvarmningen er færdig, løftes løft-op håndtaget med lift mechanism-funktion automatisk, brødristeren slukker og du kan løfte risten af brødristeren. Tryk på CANCEL-tasten ▲ for at slukke for brødristeren, inden opvarmningsprogrammet er færdigt.

**Advarsel : metaltrådene i risten til opvarmning af brioche er meget varme efter brug. Tag kun fat i ristens plastikhåndtag og brug grydelapper. Placer briochevarmeren på et skærebræt eller en tallerken for at undgå at beskadige bordpladen. Anbring ikke briochevarmeren på brødristeren, hvis du allerede er i gang med at riste brød. Brug ikke risten til opvarmning af brioche til at optø dybfrostvarer**

Du kan også bruge dette praktiske tilbehør til at genopvarme brødskiver, som du allerede har ristet, men som i mellemtiden er blevet kolde (se afsnittet "Sådan opvarmer du brød"). Du kan indsætte op til 14 brødskiver på samme tid. (fig. 21 og 22)

For at rengøre risten til opvarmning af brioche, skal du vente, til den er helt afkølet. Vask den med varmt vand og opvaskemiddel, og tør den omhyggeligt. **Risten til opvarmning af brioche må IKKE vaskes i opvaskemaskinen**

## PROBLEMER OG LØSNINGER

- **Løft-op håndtaget med lift mechanism-funktion bliver ikke i den sænkede position.**

- kontrollér, om stikket er sat rigtigt i stikkontakten. Hvis håndtaget stadig ikke bliver ved med at være sænket, skal du henvende dig til et autoriseret servicecenter

- **Brødet har sat sig fast indvendigt i apparatet.**

- træk stikket ud af stikkontakten, og pas på, at du ikke brænder dig, løft løft-op håndtaget med lift mechanism-funktion, og træk brødet ud. Brug ALDRIG metalgenstande. Åbn ALDRIG apparatet.

- **Løft-op håndtaget med lift mechanism-funktion bliver ikke i positionen EXTRA LIFT.**

- Løft-op håndtaget med lift mechanism-funktion bliver ikke blokeret i positionen EXTRA LIFT. Hold det i denne position, indtil du har fjernet brødskiverne.

### FAQ: Ofte stille spørgsmål

- **Spørgsmål:** kan jeg afbryde et ristningsprogram, før det er færdigt?
- **Svar:** ja, tryk på CANCEL-tasten for at afbryde ristningsprogrammet
- **Spørgsmål:** kan jeg ændre ristningsgraden, mens apparatet er i brug?
- **Svar:** tryk på CANCEL-tasten for at ændre ristningsgraden, mens apparatet er i brug, og således afbryde ristningsprogrammet. Stil derefter ristningsvælgerknappen på den position, som svarer til den ønskede ristningsgrad, og tryk ned på løft-op håndtaget med lift mechanism-funktion igen.
- **Spørgsmål:** hvilke brødtyper kan jeg bruge?
- **Svar:** med denne brødrister kan du riste alle typer brødskiver, som fås i handlen. Brødskivernes tykkelse må ikke være mere end 3 cm.

- **Spørgsmål:** hvordan kan jeg trække de små brødskiver ud?
- **Svar:** brug EXTRA LIFT-funktionen til at trække små brødskiver ud.

## RESERVEDELE

I tilfælde af slitage, bortkomst eller beskadigelse kan du købe følgende reservedele hos din Alessi-forhandler:

I - Brødkrummebakke

L - Rist til opvarmning af brioche

## GARANTI

Dette produkt er dækket af en to års garanti fra og med salgsdatoen. Garantien dækker alle fabrikationsfejl. Skader, som skyldes utilsigtede slag og dårlig brug er derfor ikke dækket af garantien.

**Alessi frasiger sig ethvert ansvar for skader, som skyldes forkert brug.**

Garantien ligger i emballagen

## BORTSKAFFELSE

Smid ikke apparatet ud i naturen ved dets levetids afslutning, men henvend dig til et specifikt bortskaffelsescenter. Adskil apparatets dele for at kunne eliminere dem iht. de gældende bortskaffelsesbestemmelser i dit land. Forsøg ikke at åbne motorenheden med tvang.

WEEE findes i emballagen.

## FØDEVARESIKKERHED

De anvendte materialer til fremstillingen af dette apparat er beregnet til kontakt med fødevarer og er i overensstemmelse med lovbestemmelserne.



## WICHTIGE SICHERHEITSINFORMATIONEN

Die Verwendung von Elektrogeräten erfordert immer die Einhaltung allgemeiner Sicherheitsvorkehrungen, um das Risiko eines Brands, eines Stromschlags und/oder einer Körperverletzung zu verringern. Diese Vorsichtsmaßnahmen umfassen:

1. DIE GEBRAUCHSANWEISUNG AUFMERKSAM UND VOLLSTÄNDIG DURCHLESEN.
2. Keine heißen Oberflächen berühren.
3. Den Toaster nicht im Freien verwenden.
4. Versorgungskabel oder Stecker nicht in Wasser oder sonstige Flüssigkeiten tauchen, um das Risiko eines Brands, eines Stromschlags und von Personenverletzungen zu vermeiden.
5. Erlauben Sie Kindern nicht, das Gerät zu verwenden oder mit dem Gerät zu spielen.
6. Geben Sie besonders acht, wenn das Gerät in der Nähe von Kindern oder direkt von diesen verwendet wird.
7. Trennen Sie den Toaster vom Stromnetz, wenn er nicht in Gebrauch ist und um Reinigungsarbeiten auszuführen. Lassen Sie das Gerät abkühlen, bevor sie Komponenten einsetzen oder entfernen und bevor Sie Reinigungsarbeiten ausführen.
8. Ziehen Sie stets den Stecker heraus, wenn das Gerät unbeaufsichtigt ist, sofort nach der Verwendung, vor jeder Reinigung, Wartung oder im Falle einer Störung.  
Das Brot könnte anbrennen, daher verwenden Sie den Toaster nicht in der Nähe von Vorhängen oder anderen brennbaren Materialien.  
Wenn der Toaster eingeschaltet ist und unmittelbar nach dem Gebrauch können die Metallteile rund um den Widerstand, der Rost und der Brötchenaufsatz sehr hohe Temperaturen erreichen. Berühren Sie sie NIE, wenn das Gerät läuft.
9. Verwenden Sie das Gerät nicht mit beschädigtem Kabel oder Stecker, nach einer Funktionsstörung des Geräts, oder wenn es auf irgendeine Weise beschädigt wurde. Bringen Sie das Gerät zum nächstgelegenen autorisierten Kundendienst, um es überprüfen zu lassen. Bei Bedarf können Sie sich unter nachstehender E-Mail-Adresse an die Alessi SpA wenden: [help@alessi.com](mailto:help@alessi.com)
10. Verwenden Sie keine Adapter und/oder Kabelverlängerungen.
11. Ziehen Sie nicht am Kabel, um den Stecker von der Steckdose zu ziehen.
12. Der Einsatz von nicht vom Hersteller des Geräts empfohlenem Zubehör kann Brandgefahr, Stromschlag und/oder Körperverletzungen verursachen.
13. Das Kabel nicht von der Kante eines Tisches oder der Arbeitsfläche herunterhängen

- lassen. Vermeiden Sie jede Position, bei der man darüber stolpern oder sich verhängen könnte. Lassen Sie das Kabel nicht in Berührung mit heißen Oberflächen treten.
14. Stellen Sie den Toaster nicht auf oder in die Nähe von Gas- oder Elektrobrennern oder heißen Öfen.
15. Verwenden Sie den Toaster nicht für andere als die vorgesehenen Zwecke.
16. Zum Trennen des Geräts drücken Sie die Taste ABBRECHEN, dann ziehen Sie den Stecker aus der Steckdose.
17. Nach dem Auspacken des Geräts die Kunststoffbeutel korrekt entsorgen, da sie eine Gefahr für Kinder und Behinderte darstellen könnten.
18. Stellen Sie sicher, dass der Versorgungsstrom mit der Angabe auf dem Schild im unteren Teil des Toasters übereinstimmt.
19. Bewegen Sie den Toaster nie, wenn er in Betrieb ist.
20. Verwenden Sie den Toaster nicht mit feuchten Händen.
21. Der Toaster ist nicht für den Betrieb mit einem externen Timer oder einem getrennten Fernsteuerungssystem vorgesehen.
22. Dieses Gerät kann von Kindern ab 8 Jahren sowie von Menschen mit eingeschränkten körperlichen, sensorischen oder geistigen Fähigkeiten oder mangelnder Erfahrung und Wissen verwendet werden, sofern sie beaufsichtigt werden oder nachdem sie Anweisungen für den sicheren Gebrauch des Geräts erhalten haben und die damit verbundenen Gefahren verstehen. Kinder dürfen nicht mit dem Gerät spielen. Reinigung und Instandhaltung des Geräts dürfen nicht von Kindern ohne Beaufsichtigung durch einen Erwachsenen durchgeführt werden.
23. Wenn das Gerät in Betrieb ist, können der Oberteil, in den die Brotscheiben eingesetzt werden und die Außenoberfläche des Toasters heiß sein.
24. Zur Vermeidung von Schäden muss das Kabel, wenn es beschädigt ist, vom Hersteller, vom Kundendienst oder von Fachleuten ausgetauscht werden.

**KINDER MÜSSEN BEAUFSICHTIGT  
WERDEN, UM SICHERZUSTELLEN, DASS  
SIE NICHT MIT DEM GERÄT SPIELEN.**

**DAS GERÄT IST FÜR DIE  
VERWENDUNG IM HAUSHALT UND IN  
INNENRÄUMEN BESTIMMT.**

**DIESE ANWEISUNGEN AUFBEWAHREN**

**WWW.ALESSI.COM**

Dieser im Jahr 2023 von Michele De Lucchi entwickelte Toaster ist aus thermoplastischem Harz und Stahl hergestellt und wurde getestet und zertifiziert, um die Sicherheit des Verbrauchers zu gewährleisten.

## BESCHREIBUNG DES TOASTERS

- A - Korpus aus thermoplastischem Harz (PP)
- B - Kontrollleuchte
- C - Einstellknopf der Röstung
- D - Hebel des Hebemechanismus
- E - Funktion für Erwärmung der Brotscheiben
- F - Funktionstaste ABBRECHEN
- G - Funktionstaste AUFTAUEN
- H - Funktionstaste BAGEL
- I - Krümelschublade
- L - Brötchenaufsatz (Zubehör im Lieferumfang enthalten) (Abb. 1)



### ACHTUNG!

- **PRODUKT FÜR KINDER UNZUGÄNGLICH AUFBEWAHREN.**
- Brot kann brennen. Verwenden Sie den Toaster daher nicht in der Nähe von Vorhängen oder sonstigen entzündlichen Materialien.
- **LASSEN SIE DEN EINGESCHALTETEN TOASTER NICHT UNBEAUFSICHTIGT.**
- Fassen Sie das Produkt nicht mit nassen Händen an.
- Führen Sie **NIE** Metallgegenstände in das Gerät ein. Ziehen Sie während Reinigungsarbeiten und zum Entfernen etwaiger verklemmter Brotstücke den Stecker aus der Steckdose und verwenden

Sie nie Werkzeuge aus Metall.

- Lassen Sie das Gerät nach dem Gebrauch abkühlen, bevor Sie es abdecken oder verwahren.
- Öffnen Sie das Gerät nie. Jede Reparatur elektrischer Natur muss durch Fachpersonal ausgeführt werden.
- Benutzen Sie nur Original-Zubehör und -Ersatzteile von Alessi.
- **DIESES PRODUKT IST NUR FÜR DIE VERWENDUNG IM HAUSHALT BESTIMMT.**

## ERSTER GEBRAUCH

- Kontrollieren Sie nach dem Auspacken, ob alle Teile des Toasters einwandfrei sind.
- Kontrollieren Sie, dass sich nichts im Innern der Fächer befindet.
- Nehmen Sie den Toaster bei der ersten Verwendung leer in Betrieb (siehe Absatz „Verwendung des Toasters“): Die neuen elektrischen Heizwiderstände könnten nicht schädliche Dämpfe abgeben, die nach kurzer Zeit verschwinden.

## VERWENDUNG DES TOASTERS

- Stellen Sie den Toaster auf eine ebene Fläche, fern von entzündlichen Materialien.
- Rollen Sie das elektrische Kabel von der Kabelaufwicklung ab, die sich unter der Basis des Toasters befindet und regeln Sie seine Länge, indem sie es in der entsprechenden Ausnehmung sichern. (Abb. 2)
- Die Füße aus Silikongummi an der Basis des Toasters gewährleisten Halt und Stabilität für das Gerät und ermöglichen ein bequemes Austreten des Kabels.
- Stecken Sie den Stecker in die Netzsteckdose ein.



### ACHTUNG!

**LASSEN SIE DAS KABEL NICHT VOM TISCH HÄNGEN.**

## BROT TOASTEN

1. Der Toaster verfügt über zwei Fächer für das Toasten von Brot.
2. Stecken Sie die Brotscheiben, die Sie Toasten möchten ein (es können jeweils 4 Brotscheiben getoastet werden) (Abb. 3). **AUSSCHLIESSLICH BROTSCHIEBEN OHNE FÜLLUNG IN DIE ENTSPRECHENDEN FÄCHER EINFÜGEN.**
3. Regeln Sie den Röstungsgrad des Brotes durch Drehen des Einstellknopfes auf die Position, die dem gewünschten Röstungsgrad entspricht. (Abb. 3) Der Röstungsgrad kann zwischen 1 (kurze Zeit) und 6 (maximale Zeit) ausgewählt werden. Bei niedrigem Röstungsgrad ist die Röstzeit kürzer, bei hohem Röstungsgrad ist sie länger (siehe Abschnitt „Ratschläge für das Toasten“).
4. Senken Sie den Hebel des Hebemechanismus, um das Gerät einzuschalten und die Brotscheiben in den Toaster sinken zu lassen. (Abb. 4). Wenn der Toaster in Betrieb ist, leuchten die LEDs der Kontrollleuchte, der für die Art der Röstung gewählten Nummer und der Taste ABBRECHEN @ (Abb. 4). Wenn der Hebel nicht unten bleibt, prüfen Sie, ob der Stecker korrekt in der Steckdose steckt.
5. Nachdem der Toastvorgang beendet ist, hebt sich der Hebel des Hebemechanismus automatisch. Die Brotscheiben werden angehoben

und können aus dem Toaster entnommen werden.

6. Um das Brot noch leichter entnehmen zu können, schieben Sie den Hebel des Hebemechanismus noch weiter nach oben (Funktion EXTRA LIFT). (Abb. 5) **Achten Sie darauf, sich nicht zu verbrennen, wenn Sie die Metallteile berühren.**
7. Nach dem Toasten schaltet sich der Toaster aus.
  - **Wenn sich das Brot im Innern des Toasters verklemmt, ziehen Sie den Stecker aus der Steckdose und ziehen das Brot ohne Zuhilfenahme von Metallgegenständen heraus. Achten Sie darauf, sich NICHT zu verbrennen. verbrennen.**
  - Zum Ausschalten des Toasters, bevor der Toastvorgang beendet ist, drücken Sie die Taste ABBRECHEN ▲. Der Toaster schaltet sich aus und die Brotscheiben springen nach oben.

## RATSCHLÄGE FÜR DAS TOASTEN:

Mit diesem Toaster können Sie alle Sorten Brot toasten, die üblicherweise im Handel verkauft werden. Die Brotscheiben sollten nicht dicker als 3 cm sein. Wenn Sie mehrere Brotscheiben gleichzeitig toasten wollen, benutzen Sie Brot derselben Sorte, damit die Bräunung gleichmäßig ist. Bitte beachten Sie, dass unterschiedliche Brotsorten unterschiedlich lang getoastet werden müssen. Ein besonders feuchtes Brot muss länger getoastet werden als ein trockeneres Brot. Natürlich variiert die Röstzeit auch je nach persönlichem Geschmack. Wenn Sie hell

gebräuntes Brot bevorzugen, stellen Sie eine kurze Röstzeit ein. Im Gegensatz dazu wählen Sie eine längere Zeit, wenn Sie gut geröstetes Brot bevorzugen.

## TIEFGEFRORENES BROT TOASTEN

1. Legen Sie das tiefgefrorene Brot, das Sie toasten wollen, in die entsprechenden Fächer des Toasters.
2. Regeln Sie den Röstungsgrad des Brotes durch Drehen des Einstellknopfes auf die Position, die dem gewünschten Röstungsgrad entspricht. (Abb. 6)
3. Senken Sie den Hebel des Hebemechanismus, um das Gerät einzuschalten und die Brotscheiben in den Toaster sinken zu lassen. (Abb. 7). Wenn der Toaster in Betrieb ist, leuchten die LEDs der Kontrollleuchte, der für die Art der Röstung gewählten Nummer und der Taste ABBRECHEN ▲.
4. Drücken Sie die Taste AUFTAUEN ✱, um die Funktion zu aktivieren (Abb. 7). Die Taste leuchtet auf.
5. Nachdem der Auftauvorgang beendet ist, hebt sich der Hebel des Hebemechanismus automatisch. Die Brotscheiben werden angehoben und können aus dem Toaster entnommen werden.
6. Um das Brot noch leichter entnehmen zu können, schieben Sie den Hebel des Hebemechanismus noch weiter nach oben (Funktion EXTRA LIFT) (Abb. 8). **Achten Sie darauf, sich nicht zu verbrennen, wenn Sie die Metallteile berühren.**
7. Nach dem Toasten schaltet sich der Toaster aus.

- Zum Ausschalten des Toasters, bevor der Auftauvorgang beendet ist, drücken Sie die Taste ABBRECHEN ▲. Der Toaster schaltet sich aus und die Brotscheiben springen nach oben.

## BROT AUFWÄRMEN

Diese Funktion ist äußerst nützlich zum Aufwärmen von bereits getoastetem Brot, das abgekühlt ist.

1. Legen Sie das Brot, das Sie aufwärmen wollen, in die entsprechenden Fächer des Toasters (Abb. 9).
  2. Stellen Sie den Einstellknopf auf das Symbol ☸
  3. Senken Sie den Hebel des Hebemechanismus, um das Gerät einzuschalten und die Brotscheiben in den Toaster sinken zu lassen. (Abb. 10). Wenn der Toaster in Betrieb ist, leuchten die LEDs der Kontrollleuchte, des Symbols für das Aufwärmen und der Taste ABBRECHEN ▲.
  4. Nachdem der Aufwärmvorgang beendet ist, hebt sich der Hebel des Hebemechanismus automatisch. Die Brotscheiben werden angehoben und können aus dem Toaster entnommen werden.
  5. Um das Brot noch leichter entnehmen zu können, schieben Sie den Hebel des Hebemechanismus noch weiter nach oben (Funktion EXTRA LIFT). (Abb. 11). **Achten Sie darauf, sich nicht zu verbrennen, wenn Sie die Metallteile berühren.**
  6. Nach dem Toasten schaltet sich der Toaster aus.
- Zum Ausschalten des Toasters, bevor der Aufwärmvorgang beendet ist, drücken Sie die Taste ABBRECHEN ▲. Der Toaster schaltet sich aus und die Brotscheiben springen nach oben.

## BAGEL-FUNKTION

Der Toaster Plissé verfügt über die Bagel-Funktion.

1. Setzen Sie die halbierten Bagel in die entsprechenden Fächer ein, sodass die geschnittene Seite zum Innenteil des Toasters weist. (Abb. 12)  
Mit dieser Funktion wird das Brot nur von der Innenseite getoastet, während die Außenseite nur erwärmt wird.
  2. Regeln Sie den Röstungsgrad des Brotes durch Drehen des Einstellknopfes auf die Position, die dem gewünschten Röstungsgrad entspricht.
  3. Senken Sie den Hebel des Hebemechanismus, um das Gerät einzuschalten und die Brotscheiben in den Toaster sinken zu lassen. (Abb. 13). Wenn der Toaster in Betrieb ist, leuchten: die LEDs der Kontrollleuchte, der für die Art der Röstung gewählten Nummer und der Taste ABBRECHEN ▲.
  4. Drücken Sie die Taste BAGEL ☻. (Abb. 13). Die Taste leuchtet auf.
  5. Nachdem der Toastvorgang beendet ist, hebt sich der Hebel des Hebemechanismus automatisch. Die Bagel werden angehoben und können aus dem Toaster entnommen werden. **Achten Sie darauf, sich nicht zu verbrennen, wenn Sie die Metallteile berühren.**
  6. Nach dem Toasten schaltet sich der Toaster aus.
- Zum Ausschalten des Toasters, bevor der Toastvorgang beendet ist, drücken Sie die Taste ABBRECHEN ▲. Der Toaster schaltet sich aus und die Bagel werden angehoben. (Abb. 14)

## PFLEGE DES TOASTERS

Ziehen Sie vor jeder Reinigung oder Wartung stets den Stecker aus der

Steckdose und achten Sie darauf, dass der Toaster sich abgekühlt hat.

- Äußere Flächen mit einem feuchten Tuch reinigen und sorgfältig abtrocknen.  
Kippen Sie den Toaster nicht und schütteln Sie ihn nicht, sondern entfernen Sie die Krümel, die in der Krümelschublade an der Basis des Toasters gesammelt werden.
- Zum Herausziehen der Krümelschublade drücken Sie den mittleren Teil und lassen los, dann ziehen Sie diese nach außen. Nachdem Sie die Krümel entfernt haben, schieben Sie die Krümelschublade wieder zurück an ihren Platz und üben Sie einen leichten Druck aus, damit sie sich vollständig schließt. (Abb. 15 bis 18)
- Es wird empfohlen, die Krümel nach jeder Verwendung zu entfernen und die Krümelschublade nicht in den Geschirrspüler zu geben.
- Lassen Sie den Toaster vor dem Verfahren stets vollständig abkühlen. Denken Sie daran, das elektrische Kabel auf der Kabelaufwicklung aufzuwickeln und nicht um das Gerät.

## BRÖTCHENAUFSATZ

Der Toaster Plissé verfügt über den praktischen Brötchenaufsatz, der im Lieferumfang enthalten ist.

Dieser Brötchenaufsatz eignet sich zum Aufwärmen von kleinem Gebäck, Brötchen und kleinen Pizzas und ist aus Edelstahl 18/10 mit Griffen aus thermoplastischem Harz gefertigt. (L Abb. 1)

**Achtung:**

Diese Lebensmittel dürfen NICHT in die Fächer des Toasters eingefügt, sondern nur auf den Brötchenaufsatz gelegt werden.

Legen Sie die aufzuwärmenden Lebensmittel so auf den Brötchenaufsatz, dass keine Marmeladen, Cremes, Gewürze oder Fette in die schwer zu reinigenden Fächer gelangen.

- Positionieren Sie den Brötchenaufsatz auf dem Toaster (Abb. 19) und legen Sie das aufzuwärmende Lebensmittel darauf.
- Drehen Sie den Röstregler auf Stufe 2 und drücken Sie den Hebel des Hebemechanismus nach unten, um das Gerät einzuschalten. Die angezeigte Stufe ist nur eine Richtangabe und entspricht einer mittleren Aufwärmung des Lebensmittels. Sie können sie je nach Größe des Lebensmittels und der gewünschten Aufwärmstufe ein wenig erhöhen.
- Wenn der Toaster in Betrieb ist, leuchten die LEDs der Einschaltleuchte, der ausgewählten Nummer für die Aufwärmart und der Taste CANCEL. ▲ (Abb.20)
- Nach Beendigung des Aufwärmzyklus hebt sich der Hebel des Hebemechanismus automatisch an, der Toaster schaltet sich ab und Sie können den Brötchenaufsatz vom Toaster nehmen.  
Um den Toaster auszuschalten, bevor der Aufwärmzyklus beendet ist, drücken Sie die Taste CANCEL ▲.

**Achtung: Am Ende des Vorgangs sind die Metalldrähte des Brötchenaufsatzes sehr heiß. Ergreifen Sie den Aufsatz nur an den entsprechenden Kunststoffgriffen mit isolierenden Topflappen. Legen Sie den Brötchenaufsatz auf ein Schneidebrett oder einen Teller, um die Ablagefläche nicht zu beschädigen. Setzen Sie den Brötchenaufsatz nicht**

**auf den Toaster, wenn Sie bereits Brot rösten. Verwenden Sie den Brötchenaufsatz nicht zum Auftauen von Tiefkühlprodukten**

Sie können dieses praktische Zubehör auch zum Aufwärmen von Brotscheiben verwenden, die Sie bereits geröstet haben, doch müssen diese inzwischen abgekühlt sein (siehe Abschnitt „Brot aufwärmen“). Sie können bis zu 14 Brotscheiben gleichzeitig einlegen. (Abb. 21 und 22)

Vor der Reinigung warten Sie ab, bis sich der Brötchenaufsatz abgekühlt hat. Reinigen Sie ihn mit warmem Wasser und Geschirrspülmittel und trocknen Sie ihn sorgfältig ab.  
**Der Brötchenaufsatz darf NICHT in der Spülmaschine gespült werden**

## PROBLEME UND LÖSUNGEN

- **Der Hebel des Hebemechanismus bleibt nicht in abgesenkter Position.**
  - Prüfen Sie, dass der Stecker korrekt in der Steckdose steckt. Wenn der Hebel dennoch nicht unten bleibt, wenden Sie sich an den Kundendienst.
- **Das Brot hat sich im Innern des Geräts verklemmt.**
  - Ziehen Sie immer den Stecker aus der Steckdose, schieben Sie den Hebel des Hebemechanismus nach oben und ziehen Sie das Brot heraus. Achten Sie dabei darauf, sich nicht zu verbrennen. Verwenden Sie NIE Metallgegenstände. Öffnen Sie das Gerät NIE.
- **Der Hebel des Hebemechanismus bleibt nicht in der Position EXTRA LIFT.**

- der Hebel des Hebemechanismus bleibt nicht in der Position EXTRA LIFT eingerastet. Sie müssen ihn in dieser Position halten, bis Sie die Brotscheiben entnommen haben.

## FAQ: Häufige Fragen

- **Frage:** Kann ich den Toastvorgang abbrechen, bevor er abgeschlossen ist?
  - **Antwort:** Ja, drücken Sie zum Abbrechen des Toastzyklus auf die Taste ABBRECHEN.
- **Frage:** Kann ich den Röstungsgrad ändern, während der Toaster in Betrieb ist?
  - **Antwort:** Um den Röstungsgrad zu ändern, während der Toaster in Betrieb ist, drücken Sie die Taste ABBRECHEN und brechen Sie so den Toastzyklus ab. Bringen Sie dann den Einstellknopf in die Position, die dem gewünschten Röstungsgrad entspricht und drücken Sie den Hebel des Hebemechanismus wieder nach unten.
- **Frage:** Welche Brotsorten kann ich verwenden?
  - **Antwort:** Mit diesem Toaster können Sie alle Sorten Brot toasten, die üblicherweise im Handel verkauft werden. Die Brotscheiben sollten nicht dicker als 3 cm sein.
- **Frage:** Wie kann ich kleine Brotscheiben entnehmen?
  - **Antwort:** Verwenden Sie zum Entnehmen kleiner Brotscheiben die Funktion EXTRA LIFT.

## ERSATZTEILE

Bei Abnutzung, Verlust oder Beschädigung können Sie bei Ihrem Alessi Fachhändler folgende Ersatzteile nachkaufen:

- I - Krümelschublade
- L - Brötchenaufsatz

## GARANTIE

Für dieses Produkt gilt eine Garantie von zwei Jahren ab Verkaufsdatum. Die Garantie deckt alle Herstellungsfehler ab, Schäden durch versehentliche Stöße und Missbrauch sind ausgeschlossen.

**Alessi lehnt jede Haftung für Schäden ab, die auf unsachgemäßen Gebrauch zurückzuführen sind.**

GARANTIE in der Verpackung.

## ENTSORGUNG

Wenden Sie sich zum Entsorgen des Geräts am Ende seiner Lebensdauer an ein Entsorgungszentrum. Zerlegen Sie seine Komponenten, um sie nach den Entsorgungsvorschriften in Ihrem Land zu entsorgen. Versuchen Sie niemals, den Motorblock gewaltsam zu öffnen.

WEEE in der Verpackung.

## LEBENSMITTEL-SICHERHEIT

Die für die Herstellung dieses Geräts eingesetzten Materialien sind dazu bestimmt, mit Lebensmitteln in Berührung zu kommen und entsprechen den gesetzlichen Vorschriften.

## INFORMACIÓN DE SEGURIDAD IMPORTANTE

El uso de aparatos eléctricos siempre requiere respetar las precauciones generales de seguridad, a los fines de reducir el riesgo de incendio, descarga eléctrica y/o lesiones a las personas. Estas precauciones comprenden:

1. LEER ATENTAMENTE LAS INSTRUCCIONES.
2. No tocar superficies calientes.
3. No utilizar la tostadora al aire libre.
4. Para evitar el riesgo de incendio, descarga eléctrica y lesiones a las personas, no sumergir el cable de alimentación o al clavija en agua o en cualquier otro líquido.
5. No permitir que los niños utilicen el aparato o jueguen con él.
6. Prestar la máxima atención cuando el aparato es utilizado cerca o directamente por niños.
7. Desconectar la tostadora de la red eléctrica cuando no se la utiliza y para su limpieza. Dejar enfriar el aparato antes de introducir o retirar componentes y antes de realizar las operaciones de limpieza.
8. Desconecte siempre la clavija cuando el aparato no esté vigilado, inmediatamente después de su uso, antes de cualquier operación de limpieza o mantenimiento o en caso de avería.  
El pan puede quemar, de modo que la tostadora no debe usarse cerca de cortinas u otros materiales inflamables.  
Cuando la tostadora está encendida e inmediatamente después de su uso, las partes metálicas alrededor de la resistencia, la rejilla y el calentabollos alcanzan temperaturas muy elevadas.  
NUNCA las toque cuando el aparato esté en funcionamiento.
9. No utilizar el aparato en caso de que el cable o la clavija estén dañados, en caso de funcionamiento incorrecto del aparato o si se ha dañado. Llevar el aparato al centro de asistencia autorizado más cercano para su revisión.  
En caso de necesidad, contactar con Alessi SpA, a la dirección de correo electrónico: [help@alessi.com](mailto:help@alessi.com)
10. No usar adaptadores y/o prolongaciones
11. No tirar del cable para retirar la clavija de la toma de corriente
12. El uso de accesorios no recomendados por el fabricante del aparato puede causar riesgo de incendio, descarga eléctrica y/o lesiones personales.
13. No dejar que el cable cuelgue del borde de una mesa o encimera y evitar cualquier

- posición en la que se enganchar o atascar. No ponerlo en contacto con superficies calientes.
14. No colocar la tostadora en o cerca de quemadores de gas o eléctricos, o de un horno caliente.
  15. No usar la tostadora para finalidades diferentes de su uso previsto.
  16. Para desconectar el aparato, presionar el botón CANCEL y luego desenchufar la clavija.
  17. Después de desempacar el electrodoméstico, desechar adecuadamente las bolsas de plástico ya que podrían representar un peligro para los niños y las personas con discapacidad.
  18. Controlar que la corriente de alimentación corresponda a la indicada en la etiqueta situada en la parte inferior de la tostadora.
  19. Nunca mover de lugar la tostadora mientras se la está utilizando.
  20. No utilizar la tostadora con las manos mojadas.
  21. La tostadora no está diseñada para funcionar utilizando un temporizador externo o un sistema de control a distancia separado.
  22. Este aparato puede ser utilizado por niños mayores de 8 años de edad y por personas con capacidades físicas, sensoriales o mentales reducidas o sin experiencia y conocimiento, si son supervisados o instruidos sobre cómo usar el aparato de manera segura para entender los peligros. Los niños no deben jugar con el aparato. La limpieza y el mantenimiento del aparato no deben ser realizados por niños sin la supervisión de un adulto.
  23. Cuando el aparato está en funcionamiento, la parte superior en la que se introducen las rebanadas de pan y la superficie externa de la tostadora pueden estar calientes.
  24. Para evitar daños, si el cable está dañado, debe ser reemplazado por el fabricante, un centro especializado o por personas calificadas.

**CONTROLE A LOS NIÑOS PARA  
ASEGURARSE DE QUE NO JUEGUEN  
CON EL APARATO**

**EL APARATO ESTÁ DESTINADO PARA  
EL USO DOMÉSTICO E INTERNO**

**CONSERVAR LAS PRESENTES  
INSTRUCCIONES**

**WWW.ALESSI.COM**

Diseñada por Michele De Lucchi en el año 2023, esta tostadora está fabricada con resina termoplástica y acero, y ha sido ensayada y certificada para garantizar la seguridad del consumidor.

## DESCRIPCIÓN DE LA TOSTADORA

- A - Cuerpo de resina termoplástica (PP)
- B - Luz testigo de encendido
- C - Mando para regular el tostado
- D - Palanca lift mechanism
- E - Función de calentamiento de las rebanadas
- F - Botón función CANCEL
- G - Botón función DEFROST
- H - Botón función BAGEL
- I - Bandeja para migas
- L - Rejilla calentabollos (accesorio incluido) (fig. 1)



### ¡ATENCIÓN!

- MANTENER EL APARATO ALEJADO DEL ALCANCE DE LOS NIÑOS.
- El pan puede quemar, por lo tanto, no usar la tostadora cerca de cortinas u otros materiales inflamables.
- NO DEJAR LA TOSTADORA ENCENDIDA SIN VIGILANCIA.
- No tocar el producto con las manos mojadas.
- No introducir objetos metálicos dentro del producto. Durante las operaciones de limpieza y para quitar trozos de pan atascado, desenchufar la clavija de la toma de corriente y no usar utensilios de metal.
- Después del uso, dejar que el aparato se enfríe antes de

cubrirlo o retirarlo.

- Nunca abrir el aparato. Las reparaciones eléctricas deben ser efectuadas por personal cualificado.
- Usar solo accesorios y piezas de repuesto garantizadas originales Alessi.
- ESTE PRODUCTO ESTÁ DESTINADO SOLO PARA USO DOMÉSTICO.

## PRIMER USO

- Extraer la tostadora del embalaje y controlar su integridad.
- Controlar que no haya nada dentro de los compartimentos.
- Durante el primer uso, hacerla funcionar en vacío (véase el apartado "Uso de la tostadora"): las resistencias eléctricas nuevas podrían emanar humo nocivo que desaparecerá en poco tiempo.

## USO DE LA TOSTADORA

- Colocar la tostadora sobre una superficie plana, alejada de materiales inflamables.
- Desenrollar el cable eléctrico del carrete situado bajo la base de la tostadora y regular su longitud bloqueándolo en la ranura. (fig. 2)
- Las patas de goma de silicona de la base de la tostadora garantizan la fijación y estabilidad del aparato y permiten que el cable salga fácilmente.
- Enchufar la clavija en la toma de corriente.



### ¡ATENCIÓN!

NO DEJAR QUE EL CABLE CUELQUE DE LA MESA.

## TOSTAR EL PAN

1. La tostadora tiene dos compartimentos para tostar el pan.
2. Introduzca las rebanadas de pan que desee tostar (se pueden tostar 4 rebanadas a la vez) (fig. 3).  
INTRODUZCA EN LOS COMPARTIMENTOS CORRESPONDIENTES EXCLUSIVAMENTE REBANADAS DE PAN SIN RELLENO.
3. Regular el nivel de tostado del pan girando el mando de regulación a la posición deseada. (fig. 3)  
El nivel de tostado se puede seleccionar entre 1 (tiempo breve) y 6 (tiempo máximo).  
Si el nivel es bajo, el tiempo de cocción es más breve; si el nivel es más alto, el tiempo de cocción es más largo (véase el apartado "Consejos para tostar").
4. Bajar la palanca lift mechanism para encender el aparato y para hacer descender las rebanadas de pan en la tostadora. (fig. 4).  
Cuando la tostadora está en funcionamiento, se encienden los LED del testigo de encendido, del número seleccionado para el tipo de tostado y del botón CANCEL ▲. (fig. 4)  
Si no se mantiene baja la palanca, controlar que la clavija esté enchufada en la toma de corriente.
5. Al finalizar el ciclo de tostado, la palanca lift mechanism sube automáticamente, las rebanadas de pan se levantan y se pueden extraer de la tostadora.
6. Para extraer con más facilidad el pan, levantar también la palanca lift mechanism (función EXTRA LIFT). (fig. 5)  
**Prestar atención a no quemarse tocando las partes metálicas.**
7. Cuando ha finalizado el ciclo de tostado, la tostadora se apaga.

- Si el pan se atasca dentro de la tostadora, desenchufar la clavija de la toma y retirar el pan sin usar objetos metálicos, cuidando de NO quemarse.
- Para apagar la tostadora antes de que termine el ciclo de tostado, presionar el botón CANCEL ▲. La tostadora se apaga y las rebanadas de pan suben.

## CONSEJOS PARA EL TOSTADO:

Con esta tostadora se puede tostar todo tipo de pan rebanado normalmente en el mercado. El espesor de la rebanada de pan no debe ser superior a los 3 cm. Si desea tostar varias rebanadas de pan al mismo tiempo, usar pan del mismo tipo para que el dorado sea uniforme. Recordar que diferentes tipos de pan requieren diferentes tiempos de cocción. Un pan muy húmedo requiere un tiempo de cocción más largo que un pan seco. Naturalmente el tiempo de cocción también varía según el gusto personal. En caso de preferir el pan apenas dorado, configurar un tiempo de cocción breve; por el contrario, seleccionar un tiempo más largo si prefiere pan bien tostado.

## PARA TOSTAR EL PAN CONGELADO

1. Introducir en los compartimentos las rebanadas de pan congelado que se desean tostar.
2. Regular el nivel de tostado del pan girando el mando de regulación a la posición deseada. (fig. 6)
3. Bajar la palanca lift mechanism para encender el aparato y para hacer descender las rebanadas de pan en la tostadora. (fig. 7). Cuando la tostadora está en funcionamiento,

se encienden los LED del testigo de encendido, del número seleccionado para el tipo de tostado y del botón CANCEL ▲.

4. Presionar el botón DEFROST ✱ para activar la función (fig. 7). El botón se ilumina.
  5. Al finalizar el ciclo de descongelación y tostado, la palanca lift mechanism sube automáticamente, las rebanadas de pan se levantan y se pueden extraer de la tostadora.
  6. Para extraer con más facilidad el pan, levantar también la palanca lift mechanism (función EXTRA LIFT) (fig. 8).
- Prestar atención a no quemarse tocando las partes metálicas.**
7. Cuando ha finalizado el ciclo de tostado, la tostadora se apaga.

- Para apagar la tostadora antes de que termine el ciclo de descongelación y tostado, presionar el botón CANCEL ▲. La tostadora se apaga y las rebanadas de pan suben

## PARA CALENTAR EL PAN

Esta función es muy útil cuando se desea calentar el pan ya tostado que se ha enfriado.

1. Introducir en los compartimentos las rebanadas de pan que se desean calentar. (fig. 9)
2. Colocar el mando de regulación en el símbolo
3. Bajar la palanca lift mechanism para encender el aparato y para hacer descender las rebanadas de pan en la tostadora. (fig. 10). Cuando la tostadora está en funcionamiento se encienden los LED del testigo de encendido, del símbolo de calentamiento y del botón CANCEL ▲.
4. Al finalizar el ciclo de calentamiento, la palanca lift mechanism sube automáticamente, las

rebanadas de pan se levantan y se pueden extraer de la tostadora.

5. Para extraer con más facilidad el pan, levantar también la palanca lift mechanism (función EXTRA LIFT). (fig. 11)
- Prestar atención a no quemarse tocando las partes metálicas.**
6. Cuando ha finalizado el ciclo de tostado, la tostadora se apaga.
- Para apagar la tostadora antes de que termine el ciclo de calentamiento, presionar el botón CANCEL ▲. La tostadora se apaga y las rebanadas de pan suben.

## FUNCIÓN BAGEL

La tostadora Plissé tiene la función bagel.

1. Introducir en los compartimentos los bagels cortados por la mitad y con la parte cortada orientada hacia la parte interna de la tostadora. (fig. 12) Con esta función, se tuesta solo el lado interior del pan, mientras que la parte exterior solo se calienta.
  2. Regular el nivel de tostado del pan girando el mando de regulación a la posición deseada.
  3. Bajar la palanca lift mechanism para encender el aparato y para hacer descender las rebanadas de pan. (fig. 13). Cuando la tostadora está en funcionamiento se encienden: los LED del testigo de encendido, del número seleccionado para el tipo de tostado y del botón CANCEL ▲.
  4. Presionar el botón BAGEL para activar la función (fig. 13). El botón se ilumina.
  5. Al finalizar el ciclo de tostado, la palanca lift mechanism sube automáticamente, los bagels suben y se pueden extraer de la tostadora.
- Prestar atención a no quemarse tocando las partes metálicas.**

6. Cuando ha finalizado el ciclo de tostado, la tostadora se apaga.

- Para apagar la tostadora antes de que termine el ciclo de tostado, presionar el botón CANCEL ▲. La tostadora se apaga y los bagels suben (fig. 14).

## CÓMO CONSERVAR LA TOSTADORA

Antes de cualquier operación de limpieza y mantenimiento, desenchufe siempre la clavija de la toma de corriente y asegúrese de que la tostadora se haya enfriado.

- Limpiar la superficie exterior con un paño húmedo y secarla perfectamente. No invertir ni agitar la tostadora, eliminar las migas que se recogen en la bandeja situada cerca de la base de la tostadora.
- Para retirar la bandeja, presionar y soltar la parte central y luego tirar de la misma hacia afuera. Una vez eliminadas las migas, colocar nuevamente la bandeja en su posición ejerciendo una leve presión para que se cierre completamente. (fig. de 15 a 18)
- Se aconseja eliminar las migas de la bandeja después de cada uso y no lavarla en lavavajillas.
- Antes de retirarla, siempre dejar que la tostadora se enfríe por completo y enrollar el cable eléctrico en el carrete y no alrededor del aparato.

## REJILLA CALIENTABOLLOS

La tostadora Plissé tiene como accesorio, incluido en el envase, la práctica rejilla calentabollos. Esta rejilla, adecuada para calentar pequeños dulces, bocadillos y pizzas, está fabricada en acero inoxidable 18/10 con asas de resina termoplástica. (L fig. 1)

**Atención:**

Estos alimentos NO deben introducirse en los compartimentos de la tostadora, sino que solo deben apoyarse en la rejilla.

Coloque los alimentos que desee calentar de forma que no goteen en el interior de los compartimentos mermeladas, cremas, condimentos o grasas, que serían difíciles de limpiar.

- Coloque la rejilla en la tostadora (fig. 19) y ponga en la rejilla los alimentos que desee calentar.
- Gire el mando de ajuste del tostado y ponga el nivel 2, baje la palanca del mecanismo de elevación para encender el aparato. El nivel indicado es una sugerencia y corresponde a un calentamiento medio de los alimentos. Puede aumentarlo un poco en función del tamaño de los alimentos y del grado de calentamiento que prefiera.
- Cuando la tostadora está en funcionamiento, se encienden los ledes del testigo de encendido, del número seleccionado para el calentamiento y del botón CANCEL ▲. (fig. 20)
- Una vez terminado el ciclo de calentamiento, la palanca del mecanismo de elevación sube automáticamente, la tostadora se apaga y puede sacar la rejilla de la tostadora. Para apagar la tostadora antes de que termine el ciclo de calentamiento, presione el botón CANCEL ▲.

**Atención: cuando termina la operación, los alambres metálicos de la rejilla calentabollos están muy calientes. Agarre la rejilla solo por las asas de plástico correspondientes usando agarraderas aislantes. Apoye el calentabollos sobre una tabla de cortar o un plato para evitar dañar la superficie de apoyo. No coloque la rejilla calentabollos en la tostadora si ya está tostando pan.**

No utilice la rejilla calentabollos para descongelar productos congelados.

Puede utilizar este práctico accesorio también para recalentar rebanadas de pan que ya haya tostado, pero que se hayan enfriado mientras tanto (consulte el apartado «Para calentar el pan»). Puede introducir hasta 14 rebanadas de pan simultáneamente. (fig. 21 y 22)

Para limpiar la rejilla calentabollos, espere hasta que se haya enfriado por completo. Lávela con agua tibia y detergente lavavajillas y séquela con cuidado.

La rejilla calentabollos NO debe lavarse en el lavavajillas.

## PROBLEMAS Y SOLUCIONES

- La palanca lift mechanism no permanece en la posición baja.
  - controlar que la clavija esté enchufada correctamente en la toma de corriente. Si aun así la palanca no permanece en la posición baja, dirigirse a un centro de asistencia autorizado
- El pan ha quedado atascado dentro del aparato.
  - extraer siempre la clavija de la toma de corriente y prestando atención a no quemarse, levantar la palanca lift mechanism y extraer el pan. NUNCA usar objetos metálicos. NUNCA abrir el aparato.
- La palanca lift mechanism no permanece en la posición EXTRA LIFT.
  - la palanca lift mechanism no permanece bloqueada en la posición EXTRA LIFT, debe ser

mantenida en esta posición hasta que se hayan retirado las rebanadas de pan.

### FAQ: Preguntas frecuentes

- **Pregunta:** ¿puedo interrumpir el ciclo de tostado antes de que haya finalizado?
  - Respuesta: sí, para interrumpir el ciclo de tostado, presionar el botón CANCEL
- **Pregunta:** ¿puedo cambiar el grado de tostado mientras el aparato está en funcionamiento?
  - Respuesta: para cambiar el grado de tostado mientras el aparato está en funcionamiento, presionar el botón CANCEL para interrumpir el ciclo de tostado. Luego, regular el selector de tostado a la posición deseada y bajar nuevamente la palanca lift mechanism.
- **Pregunta:** ¿qué tipos de panes puedo utilizar?
  - Respuesta: Con esta tostadora se puede tostar todo tipo de pan rebanado normalmente en el mercado. El espesor de las rebanadas de pan no debe superar los 3 cm.
- **Pregunta:** ¿cómo puedo extraer las rebanadas de pan pequeñas?
  - Respuesta: para extraer las rebanadas de pan pequeñas, utilizar la función EXTRA LIFT.

### REPUESTOS

En caso de desgaste, pérdida o daños, puede adquirir a su vendedor Alessi de confianza los siguientes repuestos:

- I - Bandeja para migas
- L - Rejilla calentabollos

## GARANTÍA

Este producto tiene una garantía de dos años a partir de la fecha de venta. La garantía cubre todos los defectos de fabricación, por lo tanto están excluidos los daños provocados por golpes accidentales o por uso inapropiado. **Alessi declina toda responsabilidad por daños debidos al uso inapropiado.**

Garantía incluida en la caja

## ÉLIMINATION

Al final de su ciclo de vida, no desechar el aparato en el medio ambiente, sino contactar con un centro específico para su eliminación. Desensamblar sus componentes para poder eliminarlos según las normas de eliminación en vigor en su país. No forzar el grupo motor para abrirlo.

RAEE (WEEE) incluida en la caja.

## SEGURIDAD ALIMENTARIA

Los materiales utilizados para fabricar este aparato están destinados al contacto con alimentos y cumplen con los requisitos legales.



## BELANGRIJKE VEILIGHEIDSINFORMATIE

Voor het gebruik van elektrische apparaten moeten de algemene veiligheidsmaatregelen altijd worden getroffen om het risico op brand, elektrische schokken en /of persoonlijk letsel te beperken.

Deze voorzorgsmaatregelen zijn de volgende:

1. LEES DE VOLLEDIGE INSTRUCTIES AANDACHTIG.
2. Raak geen hete oppervlakken aan.
3. Gebruik de broodrooster niet in de openlucht.
4. Om het risico op brand, elektrische schokken en persoonlijk letsel te vermijden, mag het stroomsnoer of de stekker niet in water of eender welke andere vloeistof terecht komen.
5. Laat kinderen het apparaat niet gebruiken en laat ze er evenmin mee spelen.
6. Houd uw volledige aandacht bij het apparaat wanneer het wordt gebruikt nabij kinderen of wanneer zij het gebruiken.
7. Koppel de broodrooster los van het stroomnet wanneer hij niet wordt gebruikt of wanneer u hem gaat reinigen. Laat het apparaat afkoelen alvorens er elementen in aan te brengen of uit te halen en voordat u het reinigt.
8. Haal altijd de stekker uit het stopcontact als het apparaat onbeheerd blijft, onmiddellijk na het gebruik, voordat u het reinigen of er onderhoud uitvoert of als zich een storing voordoet.  
Het brood kan verbranden. Gebruik de broodrooster daarom niet in de buurt van gordijnen of andere ontvlambare materialen.  
Wanneer de broodrooster aanstaat of meteen nadat hij gebruikt is, bereiken de metalen onderdelen rond de weerstand, de grill of het opwarmrooster heel hoge temperaturen. Raak deze NOOIT aan terwijl het toestel aanstaat.
9. Gebruik het apparaat niet indien het snoer of de stekker beschadigd is of na een storing bij het apparaat of als het op een of andere manier beschadigd is. Breng het apparaat naar het dichtstbijzijnde erkende assistentiecentrum om het te laten reviseren.  
Indien nodig, kunt u contact opnemen met Alessi SpA via het e-mailadres: [help@alessi.com](mailto:help@alessi.com)
10. Gebruik geen adapters en/of verlengsnoeren
11. Trek niet aan het snoer om de stekker uit het stopcontact te trekken
12. Het gebruik van accessoires die niet zijn aanbevolen door de fabrikant van het apparaat kan gevaar voor brand, elektrische schokken of persoonlijk letsel opleveren.

13. Laat het snoer niet van de rand van de tafel of van het werkoppervlak hangen en vermijd eender welke plaats waar men over het snoer kan struikelen of erin verstrikt kan raken. Zorg ervoor dat het niet in contact komt met hete oppervlakken.
14. Zet de broodrooster niet op of nabij gasbranders, elektrische branders of een hete oven.
15. Gebruik de broodrooster niet voor oneigenlijk gebruik.
16. Om het apparaat los te koppelen, drukt u op de toets CANCEL (Annuleren) waarna u de stekker uit het stopcontact trekt.
17. Nadat u het apparaat heeft uitgepakt, moet u de plastic zakken die gevaarlijk kunnen zijn voor kinderen en mindervaliden, op een correcte manier verwerken.
18. Controleer dat de voedingsstroom overeenkomt met de waarde die is aangegeven op het etiket op de onderkant van de broodrooster.
19. Verplaats de broodrooster niet wanneer hij in gebruik is.
20. Gebruik de broodrooster niet met natte handen.
21. De broodrooster is niet ontworpen om gebruikt te worden met een externe timer of een gescheiden afstandsbedieningssysteem.
22. Dit apparaat mag worden gebruikt door kinderen vanaf 8 jaar en door personen met verminderde lichamelijke, sensorische of geestelijke vermogens of zonder ervaring en kennis mits ze worden bijgestaan of aanwijzingen hebben gekregen voor het veilige gebruik van het apparaat en de gevaren beseffen die gepaard gaan met het gebruik. Kinderen mogen niet met het apparaat spelen.  
De reiniging en het onderhoud van het apparaat mag niet aan kinderen worden overgelaten tenzij onder toezicht van een volwassene.
23. Wanneer het apparaat aanstaat, kunnen de bovenkant waarin de sneetjes brood worden gestoken en het buitenoppervlak van de broodrooster heet zijn.
24. Om schade te vermijden moet een beschadigd snoer worden vervangen door de fabrikant, door een gespecialiseerd centrum of door bekwame personen.

**LET OP DAT KINDEREN NIET MET HET  
APPARAAT SPELEN**

**HET APPARAAT IS BESTEMD VOOR  
HUISHOUELIJK GEBRUIK BINNEN**

**BEWAAR DEZE INSTRUCTIES**

**WWW.ALESSI.COM**

Deze broodrooster, ontworpen door Michele De Lucchi in 2023, is gemaakt van thermoplastische hars en staal en is getest en gecertificeerd om de veiligheid van de consument te garanderen.

## BESCHRIJVING VAN DE BROODROOSTER

- A - Lichaam van thermoplastische hars (PP)
- B - Controlelampje
- C - Bruiningsknop
- D - Roosterhendel
- E - Functie voor opwarmen van sneetjes
- F - Toets CANCEL-functie (Annuleren)
- G - Toets DEFROST-functie (Ontdooien)
- H - Toets BAGEL-functie
- I - Kruimellade
- L - Opwarmrooster (inclusief accessoire) (afb. 1)



### OPGELET!

- HOUD DIT APPARAAT BUITEN HET BEREIK VAN KINDEREN.
- Het brood kan verbranden dus gebruik de broodrooster niet in de buurt van gordijnen of andere ontvlambare materialen.
- LAAT DE BROODROOSTER NOOIT ONBEWAAKT ACHTER TERWIJL HIJ AANSTAAT.
- Raak het product niet aan met natte handen.
- Steek NOOIT metalen voorwerpen in het product. Trek voor het reinigen of het verwijderen van eventuele vastzittende stukken brood de stekker uit het stopcontact en

gebruik nooit metalen gereedschappen.

- Laat het apparaat na het gebruik afkoelen alvorens het te bedekken of op te bergen.
- Maak het apparaat nooit open. Elke herstelling van elektrische onderdelen moet worden uitgevoerd door bekwame technici.
- Gebruik uitsluitend gegarandeerd originele Alessi-accessoires en -onderdelen.
- DIT PRODUCT IS UITSLUITEND BEDOELD VOOR HUISHOUDELIJK GEBRUIK.

## EERSTE GEBRUIK

- Nadat u de broodrooster uit de verpakking heeft gehaald, controleert u dat elk onderdeel intact is.
- Controleer dat er niets in de gleuven zit.
- Laat het apparaat bij het eerste gebruik leeg werken (zie de paragraaf "Gebruik van de broodrooster"): de nieuwe elektrische weerstanden kunnen namelijk onschadelijke rook verspreiden die snel weer zal verdwijnen.

## GEBRUIK VAN DE BROODROOSTER

- Plaats de broodrooster op een vlakke ondergrond, ver van ontvlambare materialen.
- Rol het stroomsnoer af uit de opbergruimte aan de onderzijde van de basis van de broodrooster en bepaal de lengte ervan door het vast te zetten in de daarvoor voorziene groef. (afb. 2)
- De pootjes van siliconrubber op de basis van de broodrooster geven het apparaat grip en stabiliteit en ze zorgen ervoor dat het snoer gemakkelijk uit het apparaat kan komen.
- Stop de stekker in het stopcontact.



### OPGELET!

ZORG ERVOOR DAT HET SNOER NIET VAN DE TAFEL HANGT.

## HET BROOD ROOSTEREN

1. De broodrooster heeft twee gleuven om brood te roosteren.
2. Steek de sneetjes brood die u wil roosteren erin (u kunt 4 sneetjes tegelijkertijd roosteren) (afb. 3). STEEK UITSLUITEND ONBELEGDE SNEETJES BROOD IN DE SPECIFIEKE GLEUVEN.
3. Stel de bruiningsgraad van het brood in door de regelknop in de stand te zetten die overeenkomt met de gewenste bruiningsgraad. (afb. 3)  
De bruiningsgraad kan worden bepaald tussen 1 (korte duur) en 6 (maximale duur).  
Als de graad laag is, is de roostertijd korter; als de graad hoger is, is de roostertijd langer (zie de paragraaf "Advies voor het roosteren").
4. Zet de roosterhendel omlaag om het apparaat aan te zetten en de sneetjes brood in de broodrooster te laten zakken. (afb. 4). Wanneer de broodrooster aanstaat, branden de leds van het controlelampje, van het geselecteerde nummer van de bruiningsgraad en van de knop CANCEL ▲. (Annuleren). (fig. 4)  
Als de hendel niet omlaag blijft staan, controleer dan of de stekker in het stopcontact zit.
5. Zodra de roostercyclus is afgerond, komt de roosterhendel automatisch omhoog, de sneetjes brood komen naar boven en kunnen uit de broodrooster worden gehaald.
6. Om het brood er gemakkelijker uit te halen, brengt u de roosterhendel

nog verder omhoog (EXTRA LIFT-functie). (afb. 5)

Let op dat u zich niet brandt door de metalen onderdelen aan te raken.

7. Nadat de roostercyclus is afgerond, wordt de broodrooster uitgeschakeld.

- Als het brood in de broodrooster blijft vastzitten, trekt u de stekker uit het stopcontact en verwijdert het brood zonder gebruik van metalen voorwerpen waarbij u erop let dat u zich NIET verbrandt.
- Om de broodrooster uit te schakelen voordat het roosteren is afgerond, drukt u op de toets CANCEL ▲ (Annuleren).  
De broodrooster wordt uitgeschakeld en de sneetjes brood komen naar boven.

## ADVIES VOOR HET ROOSTEREN:

Met deze broodrooster kunt u alle soorten gesneden brood dat normaal in de handel is roosteren. De dikte van het sneetje brood mag niet groter zijn dan 3 cm. Als u meerdere sneetjes brood tegelijkertijd wil roosteren, gebruik dan eenzelfde broodsoort zodat de bruiningsgraad dezelfde is. Denk eraan dat verschillende broodsoorten verschillende roostertijden hebben. Brood dat erg vochtig is moet langer roosteren dan droog brood. Uiteraard varieert de roostertijd ook naargelang uw persoonlijke smaak. Als u licht gebruid brood verkiest, stelt u een korte roostertijd in; anderszinds kiest u een langere tijd als u goed geroosterd brood verkiest.

## BEVROREN BROOD ROOSTEREN

1. Steek de bevroren sneetjes brood die u wil roosteren in de gleuven.

2. Stel de bruiningsgraad van het brood in door de regelknop in de stand te zetten die overeenkomt met de gewenste bruiningsgraad. (afb. 6)
3. Zet de roosterhendel omlaag om het apparaat aan te zetten en de sneetjes brood in de broodrooster te laten zakken. (afb. 7). Wanneer de broodrooster aanstaat, branden de leds van het controlelampje, van het geselecteerde nummer van de bruiningsgraad en van de knop CANCEL ▲ (Annuleren).
4. Druk op de toets DEFROST (✱) (Ontdooien) om de functie in te schakelen (afb. 7). De toets licht op.
5. Zodra de ontdooi- en roostercyclus is afgerond, komt de roosterhendel automatisch omhoog, de sneetjes brood komen naar boven en kunnen uit de broodrooster worden gehaald.
6. Om het brood er gemakkelijker uit te halen, brengt u de roosterhendel nog verder omhoog (EXTRA LIFT-functie) (afb. 8).  
**Let op dat u zich niet brandt door de metalen onderdelen aan te raken.**
7. Nadat de roostercyclus is afgerond, wordt de broodrooster uitgeschakeld.
  - Om de broodrooster uit te schakelen voordat de ontdooi- en roostercyclus is afgerond, drukt u op de toets CANCEL ▲ (Annuleren).
  - De broodrooster wordt uitgeschakeld en de sneetjes brood komen naar boven

## BROOD OPWARMEN

Deze functie is heel handig wanneer u brood dat al geroosterd is maar ondertussen is afgekoeld, opnieuw wil opwarmen.

1. Steek de sneetjes brood die u wil opwarmen in de gleuven. (afb. 9)
2. Zet de regelknop op het symbool 

3. Zet de roosterhendel omlaag om het apparaat aan te zetten en de sneetjes brood in de broodrooster te laten zakken. (afb. 10). Wanneer de broodrooster aanstaat, branden de leds van het controlelampje, van het opwarmingssymbool en van de knop CANCEL ▲ (Annuleren).
4. Zodra de opwarmcyclus is afgerond, komt de roosterhendel automatisch omhoog, de sneetjes brood komen naar boven en kunnen uit de broodrooster worden gehaald.
5. Om het brood er gemakkelijker uit te halen, brengt u de roosterhendel nog verder omhoog (EXTRA LIFT-functie). (afb. 11)  
**Let op dat u zich niet brandt door de metalen onderdelen aan te raken.**
6. Nadat de roostercyclus is afgerond, wordt de broodrooster uitgeschakeld.
  - Om de broodrooster uit te schakelen voordat de opwarmcyclus is afgerond, drukt u op de toets CANCEL ▲ (Annuleren).  
De broodrooster wordt uitgeschakeld en de sneetjes brood komen naar boven.

## BAGEL-FUNCTIE

De Plissé-broodrooster heeft een bagelfunctie.

1. Steek de bagels doormidden gesneden en met de gesneden zijde naar de binnenkant van de broodrooster gericht in de gleuven. (afb. 12) Met deze functie wordt het brood enkel geroosterd aan de binnenkant terwijl de buitenkant enkel wordt opgewarmd.
2. Stel de bruiningsgraad van het brood in door de regelknop in de stand te zetten die overeenkomt met de gewenste bruiningsgraad.
3. Zet de roosterhendel omlaag om het apparaat aan te zetten en de

- sneetjes in de broodrooster te laten zakken. (afb. 13). Wanneer de broodrooster aanstaat, branden de leds van het controlelampje, van het geselecteerde nummer van de bruiningsgraad en van de knop CANCEL ▲ (Annuleren).
4. Druk op de BAGEL-toets  om de functie in te schakelen (afb. 13). De toets licht op.
  5. Zodra de roostercyclus is afgerond, komt de roosterhendel automatisch omhoog, de bagelhelften komen naar boven en kunnen uit de broodrooster worden gehaald.  
**Let op dat u zich niet brandt door de metalen onderdelen aan te raken.**
  6. Nadat de roostercyclus is afgerond, wordt de broodrooster uitgeschakeld.
    - Om de broodrooster uit te schakelen voordat de roostercyclus is afgerond, drukt u op de toets CANCEL ▲ (Annuleren).  
De broodrooster wordt uitgeschakeld en de bagelhelften komen naar boven. (afb. 14)

## ONDERHOUD VAN DE BROODROOSTER

Voor u eender welk onderhoud uitvoert, moet u altijd de stekker uit het stopcontact trekken en controleren dat de broodrooster is afgekoeld.

- Reinig het buitenste oppervlak met een vochtige doek en droog het goed af. Draai de broodrooster niet ondersteboven en schud er evenmin mee, maar verwijder de kruimels die in de lade terecht komen bij de basis van de broodrooster.
- Om de lade te verwijderen, drukt u er in het midden op en laat ze weer los waarna u de lade naar buiten trekt. Zodra u de kruimels heeft verwijderd, brengt u de lade

weer aan in haar zitting door licht te drukken zodat ze volledig sluit. (afb. van 15 t.e.m. 18)

- Er wordt aangeraden de kruimels na elk gebruik uit de lade te verwijderen en de lade niet in de vaatwasmachine te stoppen.
- Alvorens de broodrooster op te bergen, moet u hem altijd volledig laten afkoelen en denk eraan dat u het stroomsnoer opwickelt in de opberg ruimte en niet rond het apparaat.

## OPWARMROOSTER

De broodrooster Plissé heeft als accessoire het handige opwarmrooster dat in de verpakking is inbegrepen. Dit rooster is geschikt voor het opwarmen van viennoiserie, broodjes en kleine pizza's en is gemaakt van roestvrij staal 18/10 met handgrepen van thermoplastische resine. (L afb 1)

### Opgelet:

**Deze levensmiddelen mogen NIET in de gleuven van de broodrooster worden gestoken, maar enkel op het rooster worden geplaatst.**

**Breng de op te warmen levensmiddelen zodanig aan dat moeilijk te verwijderen marmelade, crème, beleg of vet niet in de gleuven kan lekken.**

- Plaats het rooster op de broodrooster (afb 19) en breng het op te warmen levensmiddel op het rooster aan.
- Draai aan de knop voor het regelen van de bruiningsgraad, stel niveau 2 in en zet de roosterhendel omlaag om het apparaat aan te zetten. Het aangegeven niveau is een aanbeveling en komt overeen met een middelmatige opwarming van het levensmiddel. Afhankelijk van de omvang van het levensmiddel

en de gewenste opwarmingsgraad kunt u dit iets verhogen.

- Wanneer de broodrooster aanstaat, branden de leds van het controlelampje, van het geselecteerde nummer van de opwarmingsgraad en van de knop CANCEL ▲ (Annuleren). (afb.20)
- Zodra de opwarmingscyclus is afgerond, komt de roosterhendel automatisch omhoog, wordt de broodrooster uitgeschakeld en kan het rooster van de broodrooster worden verwijderd.  
Om de broodrooster uit te schakelen voordat de opwarmingscyclus is afgerond, drukt u op de toets CANCEL ▲ (Annuleren).

**Opgelet: onmiddellijk na afronding zijn de metalen draden van het opwarmrooster heel heet. Pak het rooster uitsluitend met isolerende pannenlappen bij de specifieke kunststof handgrepen beet. Plaats het opwarmrooster op een snijplank of een bord om te vermijden dat het werkoppervlak beschadigd raakt.**

**Plaats het opwarmrooster niet op het broodrooster als u reeds brood roostert.**

**Gebruik het opwarmrooster niet om bevroren producten te laten ontdooien.**

U kunt dit handige accessoire ook gebruiken voor het opwarmen van reeds geroosterde sneetjes brood die ondertussen zijn afgekoeld (zie de paragraaf "Brod opwarmen"). U kunt maximaal 14 sneetjes brood tegelijkertijd invoeren. (afb. 21 en 22)

Laat het opwarmrooster volledig afkoelen voordat u het reinigt. Was het met warm water en afwasmiddel en maak het zorgvuldig droog. **Het opwarmrooster mag NIET in de vaatwasmachine worden gewassen**

## PROBLEMEN EN OPLOSSINGEN

- **De roosterhendel blijft niet in de onderste stand staan.**
  - controleer of de stekker correct in het stopcontact zit. Als de hendel nog altijd niet omlaag blijft staan, neem dan contact op met het erkende assistentiecentrum
- **Het brood zit vast in het apparaat.**
  - trek de stekker altijd uit het stopcontact en let op dat u zich niet verbrandt, breng de roosterhendel omhoog en verwijder het brood. Gebruik NOOIT metalen voorwerpen. Maak het apparaat NOOIT open.
- **De roosterhendel blijft niet in de EXTRA LIFT-stand staan.**
  - de roosterhendel wordt niet vergrendeld in de EXTRA LIFT-stand, u moet hem in deze stand houden tot u de sneetjes brood hebt verwijderd.

### FAQ: Veelgestelde vragen

- **Vraag:** mag ik de roostercyclus onderbreken voordat deze is afgelopen?
  - **Antwoord:** ja, om de roostercyclus te onderbreken, drukt u op de toets CANCEL (Annuleren)
- **Vraag:** mag ik de bruiningsgraad veranderen terwijl het apparaat aanstaat?
  - **Antwoord:** om de bruiningsgraad te veranderen terwijl het apparaat aanstaat drukt u op de toets CANCEL (Annuleren), waardoor de roostercyclus wordt onderbroken. Daarna zet u de bruinings-

knop in de stand die overeenkomt met de gewenste bruiningsgraad en u brengt de roosterhendel weer omlaag.

- **Vraag:** welke broodsoorten mag ik gebruiken?
  - **Antwoord:** Met deze broodrooster kunt u alle soorten gesneden brood dat normaal in de handel is roosteren. De dikte van de sneetjes brood mag niet groter zijn dan 3 cm.
- **Vraag:** hoe kan ik kleine sneetjes brood uit het apparaat halen?
  - **Antwoord:** om kleine sneetjes brood uit het apparaat te halen, gebruikt u de EXTRA LIFT-functie.

## ONDERDELEN

In geval van versleten, verloren of beschadigde onderdelen kunt u bij uw Alessi-handelaar de volgende onderdelen aankopen:

- I - Kruimellade
- L - Opwarmrooster

## GARANTIE

Dit product heeft een garantie van twee jaar vanaf de datum van aankoop.

De garantie dekt alle fabricagefouten maar geen schade die veroorzaakt is door onopzettelijke impacten en foutief gebruik.

**Alessi verwerpt elke verantwoordelijkheid voor schade die het gevolg is van oneigenlijk gebruik.**

De garantie is bijgevoegd in de verpakking

## VERWERKING

Zorg ervoor dat het apparaat aan het einde van zijn levensduur niet in het milieu terecht komt maar breng het naar een centrum voor het verwerken. Haal alle componenten uit elkaar om ze volgens de in uw land geldende verwerkingsrichtlijnen te kunnen verwerken.  
Probeer nooit de motorgroep te forceren om ze te openen.

AAEA (WEEE) bijgevoegd in verpakking.

## GESCHIKTHEID VOOR VOEDINGSMIDDELEN



De materialen die gebruikt zijn voor de productie van dit apparaat zijn bestemd voor contact met voedingsmiddelen en zijn conform de wettelijke bepalingen.

## VIKTIGE SIKKERHETSINSTRUKSJONER

Bruken av elektriske apparater krever at man overholder noen generelle sikkerhetsforholdsregler for å redusere fare for elektriske støt og/eller personskader. Disse forholdsreglene omfatter:

1. LES BRUKSANVISNINGEN NØYE FØR PRODUKTET BRUKES.
2. Ikke ta på varme overflater.
3. Ikke bruk brødristeren utendørs.
4. For å unngå brannfare, elektrisk støt og personskader må ikke ledningen eller støpslet senkes ned i vann eller andre væsker.
5. Ikke la barn bruke eller leke med apparatet.
6. Vær veldig oppmerksom når apparatet brukes i nærheten av barn eller av barn.
7. Koble brødristeren fra strømmen når den ikke brukes eller skal rengjøres. Kjøl ned apparatet før deler settes inn eller fjernes, og før rengjøring.
8. Trekk alltid støpslet ut av stikkontakten når apparatet er uten tilsyn, rett etter bruk, for all form for rengjøring, vedlikehold og ved feil.  
Brødet kan brenne. Bruk derfor aldri brødristeren i nærheten av gardiner eller andre brennbare materialer.  
Når brødristeren er på og rett etter bruk vil metalldelene rundt motstanden, risten og bolleristeren oppnå svært høye temperaturer.  
ALDRI ta på apparatet mens det er i bruk.
9. Ikke bruk apparatet hvis ledningen eller støpslet er ødelagt, hvis apparatet ikke fungerer skikkelig og hvis det er skadet. Ta apparatet med til nærmeste godkjente servicesenter for kontroll.  
Ved behov kan du kontakte Alessi SpA på følgende e-postadresse: help@alessi.com
10. Ikke bruk adaptere og/eller skjøteledninger
11. Ikke dra i ledningen for å trekke støpslet ut av stikkontakten
12. Bruk av tilbehør som ikke er anbefalt av produsenten kan forårsake brannfare, elektrisk støt og/eller personskader.
13. Ikke la ledningen henge ned fra bordet eller kjøkkenbenken, og unngå posisjoner hvor du kan snuble eller henge deg fast i ledningen. Ikke legg ledningen i kontakt med varme overflater.
14. Ikke plasser brødristeren oppå eller i nærheten av gassbrennere, elektriske plater eller en varm stekeovn.
15. Ikke bruk brødristeren til annet enn tilsiktet bruk.

16. For å koble fra apparatet, trykk på CANCEL knappen og trekk støpslet ut av stikkontakten.
17. Etter å ha pakket ut apparatet må du kaste plastposene, fordi de kan utgjøre en fare for barn og funksjonshemmede.
18. Kontroller at strømforsyningen stemmer med den som er oppgitt på etiketten nederst på brødristeren.
19. Aldri flytt brødristeren når den er i bruk.
20. Ikke bruk brødristeren med våte hender.
21. Brødristeren er ikke utviklet for å fungere med et eksternt tidsur eller et separat fjernkontrollsystem.
22. Barn over 8 år og personer med nedsatte fysiske, sensoriske eller mentale evner, eller uten erfaring, kan kun bruke apparatet dersom de får tilsyn eller opplæring i en sikker bruk av apparatet og risikoene knyttet til bruken. Barn må ikke leke med apparatet. Apparatet må ikke rengjøres og vedlikeholdes av barn uten tilsyn av en voksen.
23. Når apparatet er i bruk, blir brødristeren veldig varm i den øverste delen og på utsiden.
24. Hvis ledningen er ødelagt, må den skiftes ut av produsenten, et servicesenter eller kvalifisert personale for å unngå skader.

**PASS PÅ AT BARNA IKKE LEKER MED  
APPARATET**

**APPARATET SKAL BRUKES TIL HJEMME  
- OG INNENDØRS BRUK**

**BRUKSANVISNINGEN MÅ OPPBEVARES**

**WWW.ALESSI.COM**

Brødristeren er designet av Michele De Lucchi i 2023. Den er fremstillet i termoplastharpiks, og er testet og sertifisert for å kunne garantere forbrukerens sikkerhet.

## BESKRIVELSE AV BRØDRISTEREN

- A - Hoveddel i termoplastharpiks (PP)
- B - Strømlampe
- C - Justeringsknapp for ristegrad
- D - Løftehendel
- E - Oppvarmingsfunksjon
- F - CANCEL tast
- G - DEFROST tast
- H - BAGEL tast
- I - Smulebrett
- L - Bollerister (inkludert tilbehør) (fig. 1)



### ADVARSEL!

- **HOLD APPARATET UTENFOR BARNES REKKEVIDDE.**
- Brødet kan brenne. Bruk derfor aldri brødristeren i nærheten av gardiner eller andre brennbare materialer.
- **IKKE LA BRØDRISTEREN STÅ PÅ UTEN TILSYN.**
- Ikke ta på produktet med våte hender.
- **ALDRI stikk metallgjenstander inn i produktet.** Trekk alltid støpselet ut av stikkkontakten før rengjøring, eller for å fjerne brødbiter som har satt seg fast. Aldri bruk metallredskaper.
- La apparatet avkjøles etter bruk før du dekker det til eller setter det vekk.
- Aldri åpne apparatet. Alle elek-

triske reparasjoner må utføres av kvalifisert personale.

- Bruk kun originalt tilbehør og originale reservedeler fra Alessi.
- **DETTE PRODUKTET ER KUN TIL HJEMMEBRUK.**

## FØRSTE BRUK

- Pakk ut brødristeren og kontroller at alle delene er hele.
- Kontroller at det ikke ligger noe oppi risterommene.
- Første gang du bruker brødristeren må du slå den på uten brødsriver (se avsnittet "Bruke brødristeren"): Nye elektriske varmelementer kan slippe ut litt røyk som er helt ufarlig og forsvinner raskt.

## BRUKE BRØDRISTEREN

- Sett brødristeren på en flat overflate, langt unna brennbare materialer.
- Trekk ledningen ut fra ledningsoppbevaringen under brødristeren, reguler lengden og fest den i rillen. (fig. 2)
- Føttene i silikongummi under brødristeren gir en stabil støtte og gjør det enkelt å trekke ut ledningen.
- Sett støpslet inn i stikkkontakten.



### ADVARSEL!

**IKKE LA LEDNINGEN HENGE NED FRA BORDET.**

## RISTE BRØD

1. Brødristeren har to risterom.
2. Legg oppi brødsriverne (du kan riste 4 skiver om gangen) (fig 3.).  
**PUTT UTELUKKENDE BRØDSKIVER UTEN NOE FYLL ELLER PÅLEGG INN I SPORENE.**
3. Drei justeringsknappen til posisjonen for ønsket ristegrad. (fig. 3) Ristegraden kan velges fra 1 (kort tid) til 6 (maks tid).  
Lav ristegrad gir kortere ristetid, og høy ristegrad gir lenger ristetid (se avsnittet "Råd for ristingen").
4. Senk løftehendelen for å slå på brødristeren og senke brødsriverne. (fig 4). Når brødristeren er i funksjon, tennes LED-ene til strømlampen, nummeret for ønsket risting og CANCEL knappen ▲ (fig. 4). Hvis løftehendelen ikke blir værende nede, kontroller at støpselet er satt inn i stikkkontakten.
5. Når ristetiden er ferdig, går løftehendelen opp automatisk, brødsriverne løftes og kan tas ut av brødristeren.
6. For at det skal være enklere å ta ut brødet kan du løfte løftehendelen ytterligere (EXTRA LIFT funksjon). (fig. 5)  
**Pass på at du ikke brenner deg på metalldelene.**
7. Når ristingen er ferdig, slås brødristeren av.
  - Hvis brødet sitter fast inni brødristeren, trekk støpselet ut av stikkkontakten og ta ut brødet. Ikke bruk metallgjenstander, og pass på at du ikke brenner deg.
  - Trykk på CANCEL ▲ knappen for å slå av brødristeren før ristingen er ferdig.

Brødristeren slås av og brødsriverne løftes.

## RÅD FOR RISTINGEN:

Med denne brødristeren kan du riste alle typer brødsriver. Brødsriveren må ikke være tykkere enn 3 cm. Hvis du vil riste flere brødsriver samtidig, bruk samme type brød for en jevn ristegrad. Husk at ulike typer brød krever ulike ristetider. Et spesielt fuktig brød krever lenger ristetid enn et tørt brød. Ristetiden avhenger naturligvis også av personlig smak. Hvis du foretrekker et gyllent brød, må du innstille kort ristetid, og lenger ristetid hvis du foretrekker et godt ristet brød.



## RISTE FROSSENT BRØD

1. Legg de frosne brødsriverne oppi risterommene.
2. Drei justeringsknappen til posisjonen for ønsket ristegrad. (fig. 6)
3. Senk løftehendelen for å slå på brødristeren og senke brødsriverne. (fig 7). Når brødristeren er i funksjon, tennes LED-ene til strømlampen, nummeret for ønsket risting og CANCEL knappen ▲.
4. Trykk på DEFROST knappen (✱) for å aktivere funksjonen (fig. 7). Lyset i knappen tennes.
5. Når tiningen og ristingen er ferdig, går løftehendelen opp automatisk, brødsriverne løftes og kan tas ut av brødristeren.
6. For at det skal være enklere å ta ut brødet kan du løfte løftehendelen ytterligere (EXTRA LIFT funksjon) (fig. 8).  
**Pass på at du ikke brenner deg på metalldelene.**
7. Når ristingen er ferdig, slås brødristeren av.
  - Trykk på CANCEL knappen ▲ for å slå av brødristeren før tiningen og ristingen er ferdig.

- Brødristeren slås av og brødskivene løftes

## VARME OPP BRØD



Denne funksjonen er veldig nyttig når du ønsker å varme opp ristet brød som har blitt kaldt.

1. Legg brødskivene som skal varmes oppi risterommene. (fig. 9)
2. Drei justeringsknappen til symbolet 
3. Senk løftehendelen for å slå på brødristeren og senke brødskivene. (fig. 10). Når brødristeren er i funksjon, tennes LED-ene til strømlampen, symbolet for oppvarming og CANCEL knappen .
4. Når oppvarmingen er ferdig, går løftehendelen opp automatisk, brødskivene løftes og kan tas ut av brødristeren.
5. For at det skal være enklere å ta ut brødet kan du løfte løftehendelen ytterligere (EXTRA LIFT funksjon). (fig. 11)  
**Pass på at du ikke brenner deg på metalldelene.**
6. Når ristingen er ferdig, slås brødristeren av.
  - Trykk på CANCEL knappen  for å slå av brødristeren før oppvarmingen er ferdig. Brødristeren slås av og brødskivene løftes.

## BAGEL-FUNKSJON

Plissé brødristeren har bagel-funksjon.

1. Del bagelsene i to og legg dem ned i risterommene med den kuttete delen vendt innover i brødristeren. (fig. 12) Med denne funksjonen ristes brødet innvendig og varmes opp utvendig.
2. Drei justeringsknappen til posisjonen for ønsket ristegrad.

3. Senk løftehendelen for å slå på brødristeren og senke brødskivene. (fig. 13). Når brødristeren er i funksjon, tennes LED-ene til strømlampen, nummeret for ønsket risting og CANCEL knappen .
4. Trykk på BAGEL knappen  for å aktivere funksjonen (fig. 13). Lyset i knappen tennes
5. Når ristetiden er ferdig, går løftehendelen opp automatisk, bagelsene løftes og kan tas ut av brødristeren.  
**Pass på at du ikke brenner deg på metalldelene.**
6. Når ristingen er ferdig, slås brødristeren av.
  - Trykk på CANCEL knappen  for å slå av brødristeren før ristingen er ferdig. Brødristeren slås av og bagelsene løftes. (fig. 14)

## TA VARE PÅ BRØDRISTEREN

Trekk alltid støpslet ut av stikkkontakten og vent til brødristeren er kjølt ned før vedlikehold.

- Rengjør brødristeren utvendig med en fuktig klut og tørk godt. Ikke snu brødristeren opp ned eller rist i den, men fjern smulene fra smulebrettet i bunnen av brødristeren.
- Trekk ut smulebrettet ved å trykke ned og slippe opp den midtre delen. Sett inn smulebrettet etterpå og trykk litt slik at det lukkes helt. (fig. fra 15 til 18).
- Tøm smulebrettet etter hver bruk, og ikke vask det i oppvaskmaskin.
- Før du setter vekk brødristeren må den kjøles ned, og husk å vikle opp ledningen i ledningsoppbevaringen og ikke rundt apparatet.

## BOLLERISTER



Brødristeren Plissé har som tilbehør, inkludert i pakningen, en praktisk bollerister.

Denne risten er egnet til varme opp små kaker, rundstykker eller pizzastykker, og er laget i rustfritt stål 18/10, med håndtak i termoplastresin. (L fig 1)

### Forsiktig:

Disse matvarene må IKKE settes inn i rommene i brødristeren, men bare legges oppå risten.

Plasser matvarene som skal varmes opp, slik at man unngår at det renner ting som syltetøy, kremer, pålegg eller fett ned i sporene, da det vil være vanskelig å vaske bort.

- Plasser bolleristeren på brødristeren (fig. 19) og legg de varene du vil varme opp på risteren.
- Drei på reguleringsbryteren og still inn nivå 2, og senk løftehendelen for å slå på apparatet. Det indikerte nivået er et forslag og svarer til en middels oppvarming av matvarene. Du kan øke nivået litt på bakgrunn av størrelsen på matvaren og hvor varm du ønsker at den skal bli.
- Når brødristeren er i funksjon, tennes ledlampene som viser at apparatet er på, nummeret for ønsket oppvarming og CANCEL knappen . (fig.20)
- Når oppvarmingstiden er ferdig, går løftehendelen opp automatisk, brødristeren slukkes og du kan løfte risten bort fra brødristeren. Trykk på CANCEL-knappen  for å slå av brødristeren før oppvarmingen er ferdig.

**Forsiktig:** når operasjonene er over vil metalltrådene på bolleristeren være svært varme. Bruk utelukkende de egne plasthåndtakene til å gripe tak i bolleristeren, og bruk grytekluter. Plasser bolleristeren på en fjel eller en tallerken for ikke å ødelegge kjøk-

kenbenken.

Ikke plasser bolleristeren på brødristeren hvis du allerede rister brød.

Ikke bruk bolleristeren til å tine frose produkter.

Du kan bruke dette praktiske tilbehøret også til å varme opp brødskiver som allerede har blitt ristet, men som i mellomtiden har blitt avkjølt (se avsnittet "Varme opp brød"). Du kan putte i opptil 14 brødskiver samtidig. (fig. 21 og 22)

Vent til bolleristeren avkjøles helt før du gjør den ren. Vask den med varmt vann og oppvaskmiddel og tørk den grundig.

Bolleristeren må IKKE vaskes i oppvaskmaskin.

## PROBLEMER OG LØSNINGER

- **Løftehendelen blir ikke værende i senket posisjon.**

- Kontroller at støpslet er satt riktig inn i stikkkontakten. Hvis løftehendelen uansett ikke blir værende nede, ta kontakt med servicesenteret.

- **Brødet sitter fast inni apparatet.**

- Trekk alltid støpslet ut av stikkkontakten og pass på at du ikke brenner deg, løft opp løftehendelen og ta ut brødet. ALDRI bruk metallgjenstander. ALDRI åpne apparatet.

- **Løftehendelen blir ikke værende i EXTRA LIFT posisjonen.**

- Løftehendelen blir ikke værende i EXTRA LIFT posisjonen av seg selv. Du må holde løftehendelen i denne posisjonen, helt til du har tatt ut brødskivene.

## FAQ: Ofte stilte spørsmål

- **Spørsmål:** Kan rustingen avbrytes før den er ferdig?
  - **Svar:** Ja, trykk på CANCEL knappen for å avbryte rustingen
- **Spørsmål:** Kan ristegraden endres mens apparatet er i funksjon?
  - **Svar:** Trykk på CANCEL knappen for å endre ristegraden mens apparatet er i funksjon, og rustingen avbrytes. Drei deretter justeringsknappen til posisjonen for ønsket ristegrad og senk løftehendelen igjen.
- **Spørsmål:** Hvilket brød kan jeg bruke?
  - **Svar:** Med denne brødristeren kan du riste alle typer brødkiver. Brødkivene må ikke være tykkere enn 3 cm.
- **Spørsmål:** Hvordan tar jeg ut små brødkiver?
  - **Svar:** Bruk EXTRA LIFT funksjonen.

## RESERVEDELER

Dersom deler er slitt, du har mistet dem eller de er skadet, kan du få kjøpt følgende reservedeler hos din Alessi forhandler:

- I - Smulebrett
- L - Bollerister

## GARANTI

Produktet har en 2 års garanti fra kjøpedato. Garantien dekker alle produksjonsfeil. Skader forårsaket av utilsiktede

støt og skjødesløs bruk er dermed utelukket. Alessi fraskriver seg ethvert ansvar for skader som skyldes feil bruk.

Garantien ligger i esken

## AVFALLSBEHANDLING

Ikke kast produktet i naturen etter endt levetid, men kontakt et godkjent avhendingssenter. Kildesorter delene i henhold til landets gjeldende regelverk. Aldri bruk kraft for å prøve å åpne motorenheten.

RAEE (WEEE) ligger i esken.

## MATSIKKERHET

Materialene brukt til fremstillingen av dette apparatet er beregnet på kontakt med matvarer og oppfyller lovkrav.

## Português

# INFORMAÇÕES IMPORTANTES DE SEGURANÇA

A utilização de equipamentos elétricos exige sempre o cumprimento das precauções gerais de segurança, para reduzir o risco de incêndio, de choque elétrico e/ou ferimentos. Estas precauções incluem:

1. LER ATENTAMENTE AS INSTRUÇÕES NA ÍNTEGRA.
2. Não tocar em superfícies quentes.
3. Não utilizar a torradeira no externo.
4. Para evitar o risco de incêndio, choque elétrico e ferimentos, não mergulhe o cabo elétrico ou a ficha em água ou qualquer outro líquido.
5. Não permita que as crianças utilizem ou brinquem com aparelho.
6. Preste a máxima atenção quando o aparelho for utilizado nas proximidades ou diretamente por crianças.
7. Desligue a torradeira da rede elétrica quando não estiver a ser utilizada e para efetuar operações de limpeza. Deixe arrefecer o aparelho antes de inserir ou remover componentes e antes de efetuar operações de limpeza.
8. Desligue sempre o aparelho da tomada quando permanecer sem vigilância, logo após a utilização, antes de qualquer operação de limpeza, de manutenção ou em caso de avaria. O pão pode queimar, por isso não utilize a torradeira perto de cortinas ou outros materiais inflamáveis. Quando a torradeira estiver ligada e imediatamente após o uso, as partes metálicas em redor da resistência, da grelha e do aquecedor de brioques atingem temperaturas muito elevadas. NUNCA as toque quando o aparelho estiver a funcionar.
9. Não utilize o aparelho se o cabo ou ficha estiver danificado ou após um mau funcionamento do aparelho ou tiver sido danificado de alguma forma. Leve o aparelho para o centro de assistência autorizado mais próximo para uma revisão. Em caso de necessidade, pode contactar a Alessi SpA através do email : [help@alessi.com](mailto:help@alessi.com)
10. Não utilize adaptadores e/ou extensões
11. Não puxe o cabo para retirar a ficha da tomada elétrica
12. A utilização de acessórios não recomendados pelo fabricante do aparelho pode causar um risco de incêndio, choque elétrico e/ou ferimentos.
13. Não deixe o cabo pender da borda de uma mesa ou bancada de trabalho e evitar qualquer posição onde se possa tropeçar ou enroscar. Não o ponha em contacto com



superfícies quentes.

14. Não coloque a torradeira sobre ou perto de queimadores a gás ou elétricos ou fornos quentes.
15. Não utilize a torradeira para outros fins que não aqueles a que se destina.
16. Para desligar o aparelho, carregue no botão CANCEL, a seguir retire a ficha da tomada.
17. Depois de desembalar o aparelho, elimine corretamente os sacos de plástico que possam representar um perigo para as crianças e as pessoas inválidas.
18. Verifique se a corrente de alimentação corresponde à indicada na etiqueta presente no fundo da torradeira.
19. Nunca mova a torradeira quando em uso.
20. Não utilize a torradeira com as mãos molhadas.
21. A torradeira não foi concebida para funcionar utilizando um temporizador externo ou um sistema de controlo remoto separado.
22. Este aparelho pode ser utilizado por crianças a partir dos 8 anos de idade ou mais e por pessoas com capacidades físicas, sensoriais ou mentais reduzidas ou sem experiência e conhecimento, desde que recebam supervisão e instruções adequadas sobre a utilização do aparelho e compreendam os perigos associados ao mesmo. As crianças não devem brincar com o aparelho.  
A limpeza e manutenção do aparelho não deve ser realizada por crianças sem a supervisão de um adulto.
23. Quando o aparelho estiver a funcionar, a parte superior em que as fatias de pão são inseridas e a superfície exterior da torradeira podem estar quentes.
24. Para evitar danos, se o cabo for danificado, deve ser substituído pelo fabricante, por um centro especializado ou por pessoal qualificado.

## SUPERVISE AS CRIANÇAS PARA GARANTIR QUE NÃO BRINQUEM COM O APARELHO

O APARELHO É DESTINADO AO USO DOMÉSTICO E INTERNO

GUARDE ESTAS INSTRUÇÕES

WWW.ALESSI.COM

Concebido por Michele De Lucchi, em 2023, esta torradeira realizada em resina termoplástica e aço foi testada e certificada para garantir a segurança do consumidor.

### DESCRIÇÃO DA TORRADEIRA

- A - Corpo de resina termoplástica (PP)
- B - Luz indicadora de alimentação
- C - Botão de regulação da torragem
- D - Alavanca do lift mechanism
- E - Função de aquecimento de fatias
- F - Botão da função CANCEL
- G - Botão da função DEFROST
- H - Botão da função BAGEL
- I - Tabuleiro recolhe migalhas
- L - Grelha para aquecer brioches (acessório incluído) (fig. 1)



### ATENÇÃO!

- MANTENHA O APARELHO FORA DO ALCANCE DAS CRIANÇAS.
- O pão pode queimar, por isso não utilize a torradeira perto de cortinas ou outros materiais inflamáveis.
- NÃO DEIXE A TORRADEIRA A FUNCIONAR SEM VIGILÂNCIA.
- Não toque no produto com as mãos molhadas.
- NUNCA insira objetos metálicos no interior do produto. Durante as operações de limpeza e para remover quaisquer pedaços de pão presos, desligue a ficha da tomada elétrica e nunca utilize utensílios metálicos.
- Após a utilização, deixe o aparelho arrefecer antes de o cobrir ou remover.
- Nunca abra o aparelho.

Qualquer reparação de tipo elétrico deve ser realizada por pessoal qualificado.

- Utilize apenas acessórios e peças sobressalentes originais garantidos Alessi.
- ESTE PRODUTO DESTINA-SE SOMENTE AO USO DOMÉSTICO.

### PRIMEIRA UTILIZAÇÃO

- Depois de remover a torradeira da embalagem, verifique se está intata em todas as suas partes.
- Verifique se não há nada dentro dos compartimentos.
- A primeira vez que o utilizar, faça-o correr vazio (consulte o parágrafo "Utilizar a torradeira"): as resistências elétricas novas, de facto, podem emitir fumo, que não é nocivo e desaparecerá em pouco tempo.

### UTILIZAR A TORRADEIRA

- Coloque a torradeira sobre uma superfície plana, longe de materiais inflamáveis.
- Desenrole o cabo elétrico do enrolador de cabo situado sob a base da torradeira e regule o seu comprimento, bloqueando-o na ranhura para o efeito. (fig.2)
- Os pés de borracha de silicone situados na base da torradeira garantem firmeza e estabilidade ao aparelho e permitem que o cabo saia facilmente.
- Insira a ficha na tomada elétrica.



### ATENÇÃO!

NÃO DEIXE O CABO PENDER DA MESA.

## TORRAR O PÃO

1. A torradeira tem dois compartimentos para tostar o pão.
2. Insira as fatias de pão que deseja tostar (é possível tostar 4 fatias por vez) (fig. 3.).

COLOQUE APENAS FATIAS DE PÃO SEM RECHEIO NOS COMPARTIMENTOS.

3. Regule o nível de torragem do pão rodando o botão de regulação para a posição correspondente ao grau de cozedura desejado. (fig.3)

O nível de torragem pode ser escolhido entre 1 (tempo breve) e 6 (tempo máximo).

Se o nível for baixo o tempo de cozedura é mais breve, se o nível for maior o tempo de cozedura é mais longo (consulte “Conselhos para a torragem”).

4. Baixe a alavanca do lift mechanism para ligar o aparelho e para fazer descer as fatias de pão na torradeira (Fig. 4). Quando a torradeira estiver a funcionar, os leds da luz indicadora de alimentação, do número selecionado para o tipo de torragem e do botão do CANCEL ▲ estão acesas. (fig. 4).

Se a alavanca não permanecer abaixada, verifique se a ficha está inserida na tomada elétrica.

5. No final do ciclo de torragem, a alavanca do lift mechanism sobe automaticamente, as fatias de pão são elevadas e podem ser retiradas da torradeira.
6. Para extrair o pão mais facilmente, eleve ainda mais a alavanca do lift mechanism (função EXTRA LIFT). (fig.5)

**Tenha cuidado para não se queimar tocando nas partes metálicas.**

7. Quando o ciclo de torragem termina, a torradeira desliga.

- Se o pão ficar preso dentro da torradeira, retire a ficha da tomada elétrica e retire o pão sem utilizar

objetos metálicos e tendo o cuidado para NÃO se queimar.

- Para desligar a torradeira antes de terminar a torragem carregue no botão CANCEL ▲ .  
A torradeira desliga e as fatias de pão são elevadas.

### CONSELHOS PARA A TORRAGEM:

Com esta torradeira pode torrar todos os tipos de pão em fatia normalmente disponíveis no mercado. A espessura da fatia de pão não deve exceder os 3 cm. Se desejar torrar várias fatias de pão ao mesmo tempo, utilize pão do mesmo tipo para que a torragem seja uniforme. Lembre-se que tipos diferentes de pão requerem tempos de cozedura diferentes. Um pão particularmente húmido requer um tempo de cozedura mais longo do que um pão mais seco. Naturalmente, o tempo de cozedura também varia de acordo com o gosto pessoal. Se preferir pão somente um pouco torrado, escolha um tempo de cozedura breve, pelo contrário, um tempo mais longo se preferir o pão bem torrado.

### TOSTAR PÃO CONGELADO

1. Coloque nos compartimentos apropriados as fatias de pão congelado que deseja torrar.
2. Regule o nível de torragem do pão rodando o botão de regulação para a posição correspondente ao grau de cozedura desejado. (fig.6)
3. Baixe a alavanca do lift mechanism para ligar o aparelho e para fazer descer as fatias de pão na torradeira (Fig. 7). Quando a torradeira estiver a funcionar, os leds da luz

indicadora de alimentação, do número selecionado para o tipo de torragem e do botão do CANCEL ▲ estão acesas.

4. Carregue no botão DEFROST (✱) para ativar a função (fig. 7). O botão acende.
5. No final do ciclo de descongelação e torragem, a alavanca do lift mechanism sobe automaticamente, as fatias de pão são elevadas e podem ser retiradas da torradeira.
6. Para extrair o pão mais facilmente, eleve ainda mais a alavanca do lift mechanism (função EXTRA LIFT). (fig. 8).

**Tenha cuidado para não se queimar tocando nas partes metálicas.**

7. Quando o ciclo de torragem termina, a torradeira desliga.

- Para desligar a torradeira antes do fim do ciclo de descongelação e torragem, carregue no botão CANCEL ▲ .  
- A torradeira desliga e as fatias de pão são elevadas.

## AQUECER O PÃO

Esta função será muito útil quando se deseja aquecer torradas que prontas mas que tenham arrefecido.

1. Coloque nos compartimentos apropriados as fatias de pão que deseja aquecer. (fig.9)
2. Coloque o botão de regulação no símbolo ☺
3. Baixe a alavanca do lift mechanism o para ligar o aparelho e fazer descer as fatias de pão na torradeira. (fig. 10). Quando a torradeira estiver a funcionar, os leds da luz indicadora de alimentação, do símbolo de aquecimento e o botão CANCEL ▲ estão acesas ▲ .
4. No final do ciclo de aquecimento, a alavanca do lift mechanism sobe automaticamente, as fatias de pão

são elevadas e podem ser retiradas da torradeira.

5. Para extrair o pão mais facilmente, eleve ainda mais a alavanca do lift mechanism (função EXTRA LIFT). (fig.11)

**Tenha cuidado para não se queimar tocando nas partes metálicas.**

6. Quando o ciclo de torragem termina, a torradeira desliga.

- Para desligar a torradeira antes do fim do ciclo de aquecimento carregue no botão CANCEL ▲ .  
A torradeira desliga e as fatias de pão são elevadas.

## FUNÇÃO BAGEL

A torradeira Plissé tem uma função bagel.

1. Insira nos compartimentos apropriados os bagels cortados ao meio e com a parte cortada virada para o interior da torradeira. (fig. 12) Com esta função o pão é torrado apenas no lado interno enquanto o parte externa é apenas aquecida.
2. Regule o nível de torragem do pão rodando o botão de regulação para a posição correspondente ao grau de torragem desejado.
3. Baixe a alavanca do lift mechanism para ligar o aparelho e para fazer descer as fatias de pão na torradeira (Fig. 13). Quando a torradeira está a funcionar, estão acesos: os leds da luz indicadora de alimentação, do número selecionado para o tipo de torragem e o botão CANCEL ▲ .
4. Carregue no botão BAGEL ☺ para ativar a função (fig. 13). O botão acende
5. No final do ciclo de torragem, a alavanca do lift mechanism sobe automaticamente, os bagels são elevadas e podem ser retirados da torradeira.  
**Tenha cuidado para não se queimar**

tocando nas partes metálicas.

- Quando o ciclo de torragem termina, a torradeira desliga.
  - Para desligar a torradeira antes do fim do ciclo de torragem carregue no botão CANCEL ▲.
- A torradeira desliga e os bagels são elevados. (fig. 14)

## COMO CUIDAR DA TORRADEIRA

Antes de realizar qualquer operação de limpeza e manutenção, retire sempre a ficha da tomada elétrica e certifique-se de que a torradeira arrefeceu.

- Limpe a superfície exterior com um pano húmido e seque-a completamente. Não vire ou agite a torradeira, mas remova as migalhas que são recolhidas no tabuleiro situado perto da base da torradeira.
- Para retirar o tabuleiro, prima e soltar a parte central e a esta altura puxe-o para fora. Uma vez removidas as migalhas, reposicione o tabuleiro no seu lugar, aplicando uma leve pressão para que feche completamente. (fig. da 15 a 18)
- Recomenda-se remover as migalhas do tabuleiro após cada utilização e não o colocar na máquina de lavar loiça.
- Antes de o retirar, deixe sempre a torradeira arrefecer completamente e lembre-se de enrolar o cabo elétrico no enrolador do cabo e não em torno do aparelho.

## GRELHA PARA AQUECER BRIOCHES

A torradeira Plissé possui como acessório uma prática grelha para aquecer brioques incluída na embalagem. Esta grelha, indicada para aquecer pequenos bolos, sanduíches e minipizzas, é fabricada em aço inox 18/10 com asas em resina termoplástica. (L fig. 1)

Atenção:

Estes alimentos **NÃO** devem ser inseridos nos compartimentos da torradeira, mas apenas na grelha.

Posicione os alimentos a aquecer de forma que não deixem cair compotas, cremes, condimentos ou gorduras difíceis de limpar no interior dos compartimentos.

- Posicione a grelha na torradeira (fig. 19) e coloque na grelha os alimentos que pretende aquecer.
- Gire o botão de regulação da torragem e defina o nível 2, baixe a alavanca do mecanismo de elevação para ligar o aparelho. O nível indicado é uma sugestão e corresponde a um aquecimento médio dos alimentos. Pode aumentá-lo ligeiramente com base no tamanho dos alimentos e no grau de aquecimento que preferir.
- Quando a torradeira estiver a funcionar, os leds da luz indicadora de alimentação, do número selecionado para o aquecimento e do botão do CANCEL ▲ estão acesos. (fig.20)
- No final do ciclo de aquecimento, a alavanca do mecanismo de elevação sobe automaticamente, a torradeira desliga-se e pode levantar a grelha. Para desligar a torradeira antes do fim do ciclo de aquecimento, carregue no botão CANCEL ▲.

Atenção: no final da operação, os fios metálicos da grelha para aquecer brioques estão muito quentes. Segure a grelha apenas pelas respetivas asas de plástico utilizando pegas isolantes. Coloque o aquecedor de brioques numa tábua ou prato para evitar danificar a bancada.

Não coloque a grelha para aquecer brioques na torradeira se já estiver a torrar pão.

Não utilize a grelha para aquecer brioques para descongelar produtos

Também pode utilizar este práctico acessório para reaquecer fatias de pão que já tostou, mas que entretanto arrefeceram (consulte o parágrafo "Aquecer o pão"). Pode inserir até 14 fatias de pão ao mesmo tempo. (fig. 21 e 22)

Para limpar a grelha para aquecer brioques, espere até que arrefeça completamente. Lave-a com água quente e detergente para louça e seque-a cuidadosamente.

A grelha para aquecer brioques **NÃO** deve ser lavada na máquina de lavar loiça

## PROBLEMAS E SOLUÇÕES

- A alavanca do lift mechanism não permanece na posição abaixada.

- verificar se a ficha está inserida corretamente na tomada elétrica. Se a alavanca ainda não permanecer abaixada, contacte o seu centro de assistência autorizado

- O pão ficou preso dentro do aparelho.

- retire sempre a ficha da tomada elétrica e tendo o cuidado para não se queimar, eleve a alavanca do lift mechanism e retire o pão. NUNCA utilize objetos metálicos. NUNCA abra o aparelho.

- A alavanca do lift mechanism não permanece na posição EXTRA LIFT.

- a alavanca do lift mechanism não permanece bloqueada na posição EXTRA LIFT, deve mantê-la nesta posição até ter retirado as fatias de pão.

## FAQ: As perguntas mais frequentes

- Pergunta:** posso interromper o ciclo de torragem antes que termine?  
**Resposta:** sim, para interromper o ciclo de torragem, carregue no botão CANCEL
- Pergunta:** posso alterar o grau de torragem enquanto o aparelho estiver a funcionar?  
**Resposta:** Para alterar o grau de torragem enquanto o aparelho estiver a funcionar, carregue no botão CANCEL, para interromper o ciclo de torragem. Em seguida, regule o seletor de torragem para a posição correspondente ao grau de cozedura desejado e abaixe novamente a alavanca do lift mechanism.
- Pergunta:** que tipo de pão posso utilizar?  
**Resposta:** Com esta torradeira pode torrar todos os tipos de pão em fatia normalmente disponíveis no mercado. A espessura das fatias de pão não deve exceder os 3 cm.
- Pergunta:** como posso retirar as pequenas fatias de pão?  
**Resposta:** para extrair fatias pequenas de pão utilize a função EXTRA LIFT.

## PEÇAS SOBRESSELENTES

Em caso de desgaste, extravio ou danos, pode adquirir as seguintes peças sobresselentes no seu revendedor Alessi de confiança:

- I - Tabuleiro recolhe migalhas
- L - Grelha para aquecer brioques

## GARANTIA

Este produto está coberto por uma garantia de dois anos a partir da data de venda.

A garantia cobre todos os defeitos de fabrico e, portanto, exclui os danos causados por impacto acidental e uso impróprio.

**A Alessi recusa qualquer responsabilidade por danos causados por uma utilização imprópria.**

Garantia incluída na embalagem

## ELIMINAÇÃO

No fim da sua vida útil, não elimine o aparelho no meio ambiente, mas contacte um centro específico para a eliminação.

Desmonte os seus componentes para poder eliminá-los de acordo com os regulamentos de eliminação em vigor no seu país.

Nunca tente forçar o grupo motor para abri-lo.

RAEE (WEEE) introduzida na embalagem.

## SEGURANÇA ALIMENTAR

Os materiais utilizados para realizar este aparelho destinam-se ao contacto com alimentos e cumprem as prescrições de lei.

## Svenska

# VIKTIG SÄKERHETSINFORMATION

Användningen av elektriska apparater kräver alltid efterlevnad av allmänna säkerhetsåtgärder för att minska risken för elektriska stötar och/eller personskador. Dessa försiktighetsåtgärder inkluderar.

Dessa försiktighetsåtgärder inkluderar:

1. LÄS ALLA INSTRUKTIONER NOGA.
2. Vidrör aldrig varma ytor.
3. Använd inte brödrosten utomhus.
4. För att undvika brandrisken, faran för elektrisk stöt och personskador, sänk inte ned nätsladden eller kontakten i vatten eller någon annan vätska.
5. Låt inte barn använda apparaten eller leka med den.
6. Var maximalt uppmärksam när apparaten används nära eller direkt av barn.
7. Koppla bort apparaten från strömförsörjningen när den inte används, innan du utför rengöring. Låt apparaten svalna innan du sätter i eller tar bort komponenter och innan du utför rengöringen.
8. Koppla alltid ur apparaten när den lämnas obevakad, omedelbart efter användning, före varje rengörings- eller underhållsarbete eller i händelse av fel.  
Brödet kan brinna, så använd inte brödrosten i närheten av gardiner eller andra brandfarliga material.  
När brödrosten är påslagen och omedelbart efter användningen när metalldelarna runt värmelementet, gallret och brioche-värmaren mycket höga temperaturer.  
Vidrör dem ALDRIG när apparaten är igång.
9. Använd inte apparaten i händelse av en skadad kabel eller plugg eller efter fel på apparaten eller om den har skadats på något sätt. Ta med apparaten till närmaste auktoriserade servicecenter för att få den besiktigad.  
Vid behov kan du kontakta Alessi SpA på e-postadressen: [help@alessi.com](mailto:help@alessi.com)
10. Använd inte adaptrar och/eller förlängningssladdar
11. Dra inte i kabeln för att ta ut kontaktdonet ur uttaget
12. Användningen av tillbehör som inte rekommenderas eller levereras av tillverkaren kan orsaka risk för brand, elektriska stötar och/eller personskador.
13. Låt inte kabeln hänga ner från bordskanten eller arbetsskivan och undvik alla positioner där du kan snubbla eller fastna. Låt den inte komma i kontakt med heta ytor.
14. Placera inte brödrosten på eller i närheten av gas- eller elbrännare eller en varm ugn.
15. Använd inte apparaten för andra ändamål än de som den är avsedd för.

16. För att koppla ifrån apparaten, tryck på AVBRYT-knappen och ta sedan bort uttagets kontakdon.
17. När du har packat upp apparaten ska du korrekt bortskaffa plastpåsar som kan utgöra en fara för barn och funktionshindrade.
18. Kontrollera att strömförsörjningen motsvarar värdet som står på brödrostens baksida.
19. Flytta aldrig brödrosten när den används.
20. Använd inte brödrosten med våta händer.
21. Brödrosten är inte utformad för att använda en extern timer eller ett separat fjärrkontrollsystem.
22. Den här apparaten kan användas av barn som har fyllt 8 år och även av personer med nedsatt fysisk, sensorisk eller mental förmåga eller brist på erfarenhet och kunskap om de övervakas eller instrueras i apparatens användning på ett säkert sätt för att förstå farorna. Barn får inte leka med apparaten.  
Rengöring och underhåll av apparaten får inte utföras av barn, såvida det inte sker under en vuxens överinseende.
23. När apparaten är i drift kan den övre delen där brödsnivåerna sätts in och brödrostens yttre yta vara heta.
24. För att undvika skador, måste kabeln bytas ut av tillverkaren, i ett specialiserat center eller av behöriga personer.

## ÖVERVAKA BARN FÖR ATT SÄKRA ATT DE INTE LEKER MED APPARATEN

### APPARATEN ÄR AVSEDD FÖR HEMMABRUK INOMHUS

### BEVARA DESSA INSTRUKTIONER

[WWW.ALESSI.COM](http://WWW.ALESSI.COM)

Den här brödrosten som skapades av Michele De Lucchi 2023, är konstruerad av termoplastharts och stål och har testats och certifierats för att säkerställa konsumenternas säkerhet.

#### BESKRIVNING FÖR BRÖDROSTEN

- A - Stomme av termoplastharts (PP)
- B - Strömlampa
- C - Rostningens justeringsratt
- D - Spaklyftmekanism
- E - Funktion för uppvärmning av brödsivor
- H - CANCEL-funktionsknapp
- G - DEFROST-knapp
- H - BAGEL-funktionsknapp
- I - Smuluppsamlingsbricka
- L - Brioche-värmegaller (tillbehör ingår) (fig. 1)



#### OBSERVERA:

- FÖRVARA APPARATEN UTOM RÄCKHÅLL FÖR BARN.
- Brödet kan brinna, så använd inte brödrosten i närheten av gardiner eller andra brandfarliga material.
- LÄMNA INTE BRÖDROSTEN OBEVAKAD NÄR DEN ÄR IGÅNG.
- Rör inte produkten med våta händer.
- Sätt ALDRIG in metallföremål i produkten.  
Under rengöringen och för att ta bort eventuella brödbitar som fastnat, ta ut stickproppen ur uttaget och använd aldrig metallredskap.
- Efter användning, låt apparaten svalna innan du täcker över den eller tar bort den.

- Öppna ALDRIG apparaten. Eventuella elektriska reparationer måste utföras av kvalificerad personal.
- Använd endast originaltillbehör och -reservdelar som garanteras av Alessi.
- DENNA PRODUKT ÄR AVSEDD ENDAST FÖR HEMMABRUK.

#### FÖRSTA ANVÄNDNINGEN

- När du har tagit bort brödrosten från förpackningen, kontrollera att den är intakt i alla delar.
- Kontrollera att det inte finns något i facken.
- Första gången du använder den, låt den gå tom (se avsnittet "Använda brödrosten"): de nya elektriska motstånden kan faktiskt släppa ut ofarlig rök som försvinner på kort tid.

#### ANVÄNDA BRÖDROSTEN

- Placera brödrosten på en plan yta, på avstånd från brandfarliga material.
- Dra ut den elektriska kabeln ur kabelrullen som finns på undersidan av brödrosten och justera dess längd och lås den sedan i rätt spår. (fig. 2)
- Silikongummifötterna placerade på brödrostens undersida garanterar tätning och stabilitet för apparaten och gör att kabeln enkelt kan komma ut.
- Sätt i kontakten i uttaget.



#### OBSERVERA:

LÅT INTE KABELN HÄNGA NED FRÅN BORDET.

## ROSTA BRÖD

1. Brödrosten har två fack för rostning av bröd.
2. Sätt i brödsnivorna du vill rosta (du kan rosta 4 skivor i taget) (fig 3).

### SÅTT ENDAST IN BRÖDSKIVOR UTAN PÅLÄGG I FACKEN.

3. Justera brödets rostningsnivå genom att vrida på manövratten till läget som motsvarar önskad rostningsgrad. (fig. 3)  
Rostningsnivån kan väljas mellan 1 (kort tid) och 6 (maximal tid). Om nivån är låg är tillagningstiden kortare, om nivån är högre, blir tillagningstiden längre (se avsnittet "Rostningstips").
4. Sänk ner lyftmekanismspaken för att slå på apparaten och sänka ner brödsnivorna i brödrosten (fig. 4). När brödrosten är i drift lyser tändningslampans lysdioder, numret som valts för rostningstypen och AVBRYT-knappen ▲. (fig. 4)  
Om spaken inte förblir sänkt, kontrollera att kontakten är insatt i uttaget.
5. I slutet av rostningscykeln stiger lyftmekanismspaken automatiskt, brödsnivorna höjs och kan tas ut ur brödrosten.
6. Lyft lyftmekanismens spak för att lättare (EXTRA LIFT-funktion). (fig. 5)  
**Var försiktig så att du inte bränner dig när du rör vid metalldelarna.**
7. Efter rostningscykeln slocknar brödrosten.
  - Om brödet fastnar i brödrosten, ta ut stickproppen ur uttaget och ta ut brödet utan att använda metallföremål och vara försiktig så att du INTE bränner dig.
  - För att stänga av brödrosten innan rostningscykeln är klar, tryck på AVBRYT-knappen ▲. Brödrosten stängs av och brödsnivorna lyfts upp.

## RÅD FÖR ROSTNINGEN:

Med denna brödrost kan du rosta alla typer av skivat bröd som normalt finns på marknaden. Brödsnivans tjocklek får inte överstiga 3 cm. Om du vill rosta flera brödsnivor samtidigt använder du bröd av samma typ så att rostningen blir enhetlig. Kom ihåg att olika typer av bröd kräver olika tillagningstider. Ett särskilt fuktigt bröd kräver längre rostningstid än ett torrare bröd. Naturligtvis varierar tillagningstiden också beroende på personlig smak. Om du föredrar lättrostat bröd, ställ in en kort tillagningstid, annars väljer du en längre tid om du föredrar mörkrostat bröd.

## ROSTA FRYST BRÖD

1. Placera skivorna med fryst bröd som du vill rosta i de speciella facken.
2. Justera brödets rostningsnivå genom att vrida på manövratten till läget som motsvarar önskad rostningsgrad. (fig. 6)
3. Sänk ner lyftmekanismspaken för att slå på apparaten och sänka ner brödsnivorna i brödrosten (fig. 7). När brödrosten är i drift lyser tändningslampans lysdioder, numret som valts för rostningstypen och AVBRYT-knappen ▲.
4. Tryck på DEFROST-knappen (\*) för att aktivera funktionen (fig. 7). Knappen tänds.
5. När avfrostnings- och rostningscykeln är klar stiger lyftmekanismspaken automatiskt, brödsnivorna höjs och kan tas ut ur brödrosten.
6. Lyft lyftmekanismens spak ytterligare för att lättare kunna ta ut brödet

(EXTRA LIFT-funktion) (fig. 8).  
**Var försiktig så att du inte bränner dig när du rör vid metalldelarna.**

7. Efter rostningscykeln slocknar brödrosten.
  - För att stänga av brödrosten innan upptinings- och rostningscykeln är klar, tryck på AVBRYT-knappen ▲.
  - Brödrosten stängs av och brödsnivorna lyfts upp.

## VÄRMA BRÖDET

Denna funktion är mycket användbar när du vill värma upp bröd som redan har rostats men har svalnat.

1. Sätt i brödsnivorna du vill värma i de speciella facken. (fig. 9)
2. Ställ justeringsratten på symbolen ☸
3. Sänk ner lyftmekanismspaken för att slå på apparaten och sänka ner brödsnivorna i brödrosten. (fig. 10). När brödrosten är i drift lyser lysdioderna på tändningsknappen, värmesymbolen och AVBRYT-knappen ▲.
4. I slutet av värmecykeln stiger lyftmekanismspaken automatiskt, brödsnivorna höjs och kan tas ut ur brödrosten.
5. Lyft lyftmekanismens spak för att lättare (EXTRA LIFT-funktion). (fig. 11)  
**Var försiktig så att du inte bränner dig när du rör vid metalldelarna..**
6. Efter rostningscykeln slocknar brödrosten.

- För att stänga av brödrosten innan rostningscykeln är klar, tryck på AVBRYT-knappen ▲. Brödrosten stängs av och brödsnivorna lyfts upp.

## BAGELFUNKTION

Plissé-brödrosten har bagel-funktionen.

1. Sätt i dina bagels delade på mitten och låt den skurna delen vara

vänd mot brödrostens insida i de speciella facken. (fig. 12) Med denna funktion rostas brödet bara från insidan medan utsidan bara värms upp.

2. Justera brödets rostningsnivå genom att vrida på manövratten till läget som motsvarar önskad rostningsgrad.
3. Sänk ner lyftmekanismspaken för att sätta på apparaten och sänka ned brödsnivorna i brödrosten. (fig. 13). När brödrosten är igång, lyser följande: lysdioderna för tändningslampan, numret som valts för typen av rostning och AVBRYT-tangenten ▲.
4. Tryck på BAGEL-knappen ☉ för att aktivera funktionen (fig. 13). Knappen tänds.
5. I slutet av rostningscykeln stiger lyftmekanismspaken automatiskt, dina bagels höjs och kan tas ut ur brödrosten.  
**Var försiktig så att du inte bränner dig när du rör vid metalldelarna.**
6. Efter rostningscykeln slocknar brödrosten.
  - För att stänga av brödrosten innan rostningscykeln är klar, tryck på CANCEL-knappen ▲. Brödrosten stängs av och dina bagels lyfts upp. (fig. 14)

## SKÖTSEL AV BRÖDROSTEN

Före varje rengöringar och underhåll ska du alltid dra ur apparaten ur eluttaget och se till att brödrosten har svalnat.

- Rengör den yttre ytan med en fuktig trasa och torka den noggrant. Vänd inte brödrosten upp och ned och skaka den utan ta bort smulorna som samlas på brickan nära brödrostens botten.
- För att ta ut magasinet, tryck och släpp den mitre delen och dra den sedan utåt. När du har tagit bort smulorna, ska du sätta tillbaka

brickan i sätet och trycka lätt så att den stängs helt. (fig. från 15 till 18)

- Vi rekommenderar att du tar bort smulorna från brickan efter varje användning och att du inte lägger den i diskmaskinen.
- Innan du tar ut den, låt alltid brödrosten svalna helt och kom ihåg att spola tillbaka den elektriska kabeln på kabelrullen och inte runt apparaten.

## BRIOCHE-VÄRMARE

Plissé brödrost har som tillbehör, som ingår i förpackningen, det praktiska brioche-värmegallret.

Detta galler, som är lämpligt för uppvärmning av små bakverk, smörgåsar och pizzor, är tillverkat av rostfritt stål 18/10 med handtag av termoplastisk harts. (L fig 1)

### Observera:

Dessa livsmedel får **INTE** placeras i brödrostfacken utan endast på gallret.

Placera maten som ska värmas på ett sådant sätt att sylt, grädde, kryddor eller fett inte droppar ner i facken, som kan vara svåra att rengöra.

- Placera gallret på brödrosten (fig 19) och placera maten som du vill värma på gallret.
- Vrid på knappen för reglering av rostningen och ställ in nivå 2, sänk lyftmekanismens spak för att slå på apparaten. Den angivna nivån är ett förslag och motsvarar en genomsnittlig uppvärmning av maten. Du kan öka den lite grann beroende på matens storlek och den uppvärmning som du föredrar.
- När brödrosten är i drift lyser lysdioderna på strömbrytaren, det nummer som valts för uppvärmning och knappen CANCEL ▲. (fig. 20)
- När uppvärmningscykeln är avslutad lyfts spaken på

lyftmekanismen automatiskt upp, brödrosten stängs av och du kan lyfta ut gallret ur brödrosten.

För att stänga av brödrosten innan rostningscykeln är klar, tryck på knappen CANCEL ▲.

**Observera:** när du har avslutat arbetet är metalltrådarna i brioche-värmegallret mycket heta. Ta tag i gallret endast i plasthandtagen med hjälp av isolerande grytlappar.

Placera brioche-värmaren på en skärbräda eller tallrik för att undvika att bordsskivan skadas.

Placera inte brioche-värmegallret på brödrosten om du redan håller på att rosta bröd.

Använd inte brioche-värmegallret för att tina upp frysta produkter.

Du kan också använda detta praktiska tillbehör för att återuppvärma brödskevar som du redan har rostat men som har svalnat under tiden (se avsnittet "VÄRMA BRÖDET"). Du kan lägga i upp till 14 brödskevar samtidigt. (fig. 21 och 22)

Vänta med att rengöra brioche-värmegallret tills det har svalnat helt och hållet. Tvätta det med varmt vatten och diskmedel och torka det försiktigt.

**Brioche-värmegallret får INTE diskas i diskmaskin.**

## PROBLEM OCH LÖSNINGAR

- **Lyftmekanismspaken förblir inte i sänkt läge.**
  - kontrollera att kontakten är korrekt isatt i uttaget. Om spaken inte förblir sänkt, kontakta det auktoriserade servicecentret
- **Brödet har fastnat inuti apparaten.**
  - ta alltid ut kontakten ur uttaget

och se till att inte bränna dig, lyft lyftmekanismspaken och ta ut brödet. Använd ALDRIG metallföremål. Öppna ALDRIG apparaten.

- **Lyftmekanismspaken förblir inte i läget EXTRA LIFT.**
  - lyftmekanismspaken förblir inte låst i läget EXTRA LIFT, du måste hålla den i detta läge tills du har tagit bort brödskevarna.

## FAQ: Vanliga frågor

- **Fråga:** kan jag stoppa rostningscykeln innan den är klar?
  - **Svar:** ja, för att avbryta rostningscykeln, tryck på AVBRYT-knappen
- **Fråga:** kan jag ändra graden av rostning medan apparaten körs?
  - **Svar:** för att ändra graden av rostning medan apparaten är igång, tryck på AVBRYT-knappen och avbryt därmed rostningscykeln. Justera sedan brödets rostningsnivå till läget som motsvarar önskad rostningsgrad och sänk sedan åter lyftmekanismspaken.
- **Fråga:** vilken typ av bröd kan jag använda?
  - **Svar:** med denna brödrost kan du rosta alla typer av skivat bröd som normalt finns på marknaden. Tjockleken på brödskevarna får inte överstiga 3 cm.
- **Fråga:** hur kan jag ta ut små brödskevar?
  - **Svar:** för att ta ut små brödskevar använder du EXTRA LIFT-funktionen.

## RESERVDELAR

Vid slitage, förlust eller skada kan du köpa följande reservdelar från din Alessi-återförsäljare:

I - Smuluppsamlingsbricka  
L - Brioche-värmegaller

## GARANTI

Denna produkt täcks av två års garanti från försäljningsdagen. Garantin täcker alla fabrikationsfel, därför är skador orsakade av oavsiktliga effekter och missbruk uteslutna från garantin.

**Alessi avisar allt ansvar för skador på grund av felaktig användning.**

Garantin ligger i förpackningen

## BORTSKAFFNING

Vid slutet av livscykeln får du inte kasta apparaten i miljön utan du ska kontakta en specifik uppsamlingscentral. Demontera dess komponenter för att bortskaffa dem enligt avfallsbestämmelserna i ditt land. Försök aldrig att forcera motoraggregatet att öppna det.

RAEE (WEEE) ligger i förpackningen.

## LIVSMEDELSSÄKERHET

Materialet som används för att tillverka denna apparat är avsett för kontakt med livsmedelsprodukter och uppfyller gällande lagkrav.

## TÄRKEITÄ TURVALLISUUSOHJEITA

Sähkölaitteiden käyttö edellyttää aina yleisten turvallisuuteen liittyvien varotoimien noudattamista tulipalon, sähköiskun ja/tai henkilövahinkojen riskin pienentämiseksi. Tällaisia varotoimia ovat muun muassa:

1. LUE HUOLELLISESTI KOKO KÄYTTÖOHJE.
2. Älä kosketa kuumia pintoja.
3. Älä käytä leivänpaahdinta ulkona.
4. Tulipalon, sähköiskun ja henkilövahinkojen vaaran välttämiseksi älä upota virtajohtoa tai pistoketta veteen tai muuhun nesteeseen.
5. Älä anna lasten käyttää laitetta tai leikkiä laitteella.
6. Ole erityisen tarkkana, kun laitetta käytetään lasten lähellä tai lapset käyttävät laitetta itse.
7. Irrota leivänpaahdin verkkovirrasta, kun sitä ei käytetä sekä puhdistusta varten. Anna laitteen jäähtyä ennen osien asentamista tai irrottamista sekä ennen puhdistamista.
8. Irrota pistoke aina, kun laite jää ilman valvontaa, välittömästi käytön jälkeen sekä ennen kaikkia puhdistus- tai huoltotoimenpiteitä tai vikatilanteissa.  
Leipä voi palaa, joten älä käytä leivänpaahdinta verhojen tai muiden syttyvien materiaalien läheisyydessä.  
Kun leivänpaahdin on päällä ja välittömästi käytön jälkeen, metalliosat vastusten läheisyydessä, ritilä ja briossin lämmitysritilä tulevat erittäin kuumiksi.  
Älä KOSKAAN koske näihin osiin, kun laite on toiminnassa.
9. Älä käytä laitetta, jos johto tai pistoke on vaurioitunut, laitteen toimintahäiriön jälkeen tai mikäli laite on jollain tavalla vioittunut. Vie laite lähimpään valtuutettuun huoltokeskukseen, jotta laite voidaan tarkastaa.  
Ota tarvittaessa yhteyttä Alessi SpA:han sähköpostiosoitteella: [help@alessi.com](mailto:help@alessi.com)
10. Älä käytä adaptoreita ja/tai jatkojohtoja
11. Älä vedä johdosta pistokkeen irrottamiseksi pistorasiasta
12. Jos käytetään lisävarusteita, jotka eivät ole laitteen valmistajan suosittelemia, seurauksena voi olla tulipalon, sähköiskun ja/tai henkilövahinkojen vaara.
13. Älä anna johdon roikkua pöydän tai työtason reunan yli ja vältä johdon sijoittamista siten, että siihen voi kompastua tai takertua. Älä anna johdon koskea kuumiin pintoihin.
14. Älä aseta leivänpaahdinta kaasu- tai sähköhellan tai kuuman uunin päälle tai lähelle.
15. Älä käytä leivänpaahdinta sen käyttötarkoituksesta poikkeaviin tarkoituksiin.
16. Kytke laite irti painamalla CANCEL-painiketta ja irrota sitten pistoke pistorasiasta.

17. Kun laite on purettu pakkauksesta, hävitä oikealla tavalla muovipussit, jotka voisivat olla vaaraksi lapsille tai vammaisille.
18. Varmista, että syöttöjännite vastaa leivänpaahdinten alaosaan olevassa merkinnässä ilmoitettua jännitettä.
19. Älä koskaan siirrä leivänpaahdinta sen ollessa käytössä.
20. Älä käytä leivänpaahdinta märin käsin.
21. Leivänpaahdinta ei ole suunniteltu toimimaan ulkoisella ajastimella tai erillisellä etähallintajärjestelmällä.
22. Tätä laitetta voivat käyttää 8-vuotiaat ja sitä vanhemmat lapset sekä fyysisiä, aisti- tai kognitiivisia rajoitteita omaavat henkilöt tai henkilöt, joilla ei ole kokemusta ja laitteen tuntemusta, jos heitä valvotaan tai heille annetaan laitteen käyttöohjeet siten, että vaarat tulevat varmasti ymmärretyiksi. Lapset eivät saa leikkiä laitteella.  
Lapset eivät saa puhdistaa ja huoltaa laitetta ilman aikuisen valvontaa.
23. Kun leivänpaahdin on toiminnassa, laitteen yläosa, johon leipäviipaleet asetetaan, sekä ulkopinta voivat olla kuumat.
24. Vahinkojen välttämiseksi valmistajan, erikoistuneen huoltokeskuksen tai pätevän henkilön tulee vaihtaa johto, jos se on viallinen.

**VALVO LAPSIA, JOTTA VARMISTETAAN  
ETTEIVÄT HE LEIKI LAITTEELLA**

**LAITE ON TARKOITETTU  
SISÄKÄYTTÖÖN KOTITALOUKSISSA**

**SÄILYTÄ NÄMÄ OHJEET**

**WWW.ALESSI.COM**



Michele De Lucchi vuonna 2023 suunnittelema kestonuovista ja teräksestä valmistettu leivänpaahtin on testattu ja sertifioitu takamaan kuluttajan turvallisuus.

## LEIVÄNPAAHTIMEN Kuvaus

- A - Kuori kestonuovista (PP)
- B - Virran merkkivalo
- C - Paahtoasteen säädin
- D - Nostomekanismin vipu
- E - Leivän paahtotoiminto
- F - CANCEL-toimintopainike
- G - DEFROST-toimintopainike
- H - BAGEL-toimintopainike
- I - Murupelti
- L - Briossin lämmitysritilä (toimitukseen kuuluva lisävaruste) (kuva 1)



### VAROITUS!

- **PIDÄ LAITE LASTEN ULOTTUMATTOMISSA.**
- Leipä voi palaa, joten älä käytä leivänpaahtinta verhojen tai muiden syttyvien materiaalien läheisyydessä.
- **ÄLÄ JÄTÄ LEIVÄNPAAHDINTA PÄÄLLE VALVOMATTA.**
- Älä koske tuotteeseen märillä käsillä.
- Älä **KOSKAAN** aseta tuotteen sisälle metalliesineitä. Irrota pistoke pistorasiasta puhdistamisen ja kiinni juuttuneiden leivänpalojen irrottamisen ajaksi. Älä koskaan käytä metallisia työkaluja.
- Anna laitteen jäähtyä käytön jälkeen ennen sen peittämistä tai säilöön laittamista.
- Älä koskaan avaa laitetta. Kaikki sähkökorjaukset on annettava tehtäväksi ammattitaitoisille työntekijöille.
- Käytä ainoastaan taattuja alkuperäisiä Alessi-lisävarusteita ja

-varaosia.  
• **TUOTE ON TARKOITETTU AINOASTAAN KOTITALOUSKÄYTTÖÖN.**

## ENSIMMÄINEN KÄYTTÖ

- Kun leivänpaahtin on purettu pakauksesta, tarkista, että se on ehjä kaikilta osin.
- Tarkista, ettei laitteen sisällä ole mitään.
- Käytä leivänpaahtinta ensimmäisen kerran tyhjänä (ks. kappale Leivänpaahtimen käyttö): uusista sähkövastuksista saattaa lähteä höyryä, joka ei ole haitallista ja häviää lyhyessä ajassa.

## LEIVÄNPAAHTIMEN KÄYTTÖ

- Aseta leivänpaahtin tasaiselle pinnalle, kauas syttyvistä materiaaleista.
- Avaa virtajohto kiepiltä leivänpaahtimen alustassa olevasta johdon säilytystilasta ja säädä johto sopivan pituiseksi kiinnittämällä se lukitusuraan. (kuva 2)
- Leivänpaahtimen alustassa olevat silikonikumitassut takaavat laitteen pidon ja tukevuuden sekä mahdollistavat johdon helpon kulun laitteen alta.
- Työnnä pistoke pistorasiaan.



### VAROITUS!

**ÄLÄ ANNA JOHDON ROIKKUA PÖYDÄLTÄ.**

## LEIVÄNPAAHTAMINEN

1. Leivänpaahtimessa on kaksi paahto-osastoa leiville.

2. Aseta paahtettavat leipäviipaleet paahtimeen (kerralla voi paahtaa neljä viipaletta) (kuva 3).  
**LAITA ASIANMUKAISIIIN PAAHTO-OSASTOIHIN AINOASTAAN LEIPÄVIIPALEITA ILMAN LISÄKKEITÄ..**
3. Säädä leivän paahtoaste kiertämällä säädin asentoon, joka vastaa haluttua paahton astetta. (kuva 3)  
Paahtoaste voidaan valita tasojen 1 (lyhyt aika) ja 6 (maksimiaika) väliltä.  
Jos paahtoaste on matala, lämmitys aika on lyhyempi, ja jos taas paahtoaste on korkea, lämmitys aika on pidempi (ks. kappale Ohjeita paahtamiseen).
4. Käynnistä laite ja siirrä leipäpalat leivänpaahtimen sisälle laskemalla nostomekanismin vipu alas. (kuva 4). Kun leivänpaahtin on päällä, virran merkkivalon, valitun paahton numeron ja CANCEL-painikkeen ▲ led-valot palavat. (kuva 4).  
Jos nostomekanismin vipu ei pysy alhaalla, varmista, että pistoke on pistorasiassa.
5. Paahtoajan kuluttua nostomekanismin vipu nousee automaattisesti, leivät nousevat, ja ne voi ottaa pois leivänpaahtimesta.
6. Jotta leivät voi ottaa helpommin ulos, nosta nostomekanismin vipua ylös päin (EXTRA LIFT -toiminto). (kuva 5)  
**Varo polttamasta itseäsi metallisiin.**
7. Kun paahtaminen päättyy, leivänpaahtin sammuu.
  - Jos leipä jää jumiin leivänpaahtimen sisälle, irrota pistoke pistorasiasta ja poista leipä. Älä käytä metallisia apuvälineitä ja **VARO polttamasta itseäsi.**
  - Jos haluat sammuttaa leivänpaahtimen kesken paahtamisen, paina CANCEL-painiketta ▲.  
Leivänpaahtin sammuu ja leipäpalat nousevat ylös.

## OHJEITA PAAHTAMISEEN:

Tällä leivänpaahtimella voi paahtaa kaikenkokoisia viipaloituja leipiä, joita tavallisesti myydään. Leipäviipaleen paksuus ei saa olla yli 3 cm. Jos haluat paahtaa useampia viipaleita yhtä aikaa, käytä samantyyppistä leipää, jotta paahtosta tulee yhdenmukainen. Muista, että eri leipätyypit vaativat eri paahtoajan. Erityisen kostea leipä vaatii pidemmän paahtoajan kuivempaan leipään verrattuna. Paahto aika vaihtelee tietenkin myös henkilökohtaisen maun mukaan. Jos suosit juuri ja juuri kullanruskeaa leipää, aseta lyhyt paahto aika, jos taas suosit voimakkaasti paahtettua leipää, valitse sitä vastoin pitkä paahto aika.

## PAKASTETUN LEIVÄN PAAHTAMINEN

1. Aseta paahto-osastoihin pakastetut leivät, jotka haluat paahtaa.
2. Säädä leivän paahtoaste kiertämällä säädin asentoon, joka vastaa haluttua paahton astetta. (kuva 6)
3. Käynnistä laite ja siirrä leipäpalat leivänpaahtimen sisälle laskemalla nostomekanismin vipu alas. (kuva 7). Kun leivänpaahtin on päällä, virran merkkivalon, valitun paahton numeron ja CANCEL-painikkeen ▲ led-valot palavat.
4. Paina DEFROST-painiketta (✱) toiminnon käynnistämiseksi (kuva 7). Painikkeen valo syttyy
5. Sulatusajan kuluttua nostomekanismin vipu nousee automaattisesti, leivät nousevat, ja ne voi ottaa pois leivänpaahtimesta.
6. Jotta leivät voi ottaa helpommin ulos, nosta nostomekanismin vipua ylös päin (EXTRA LIFT -toiminto)

(kuva 8).

#### **Varo polttamasta itseäsi metalliosiin.**

7. Kun paahtaminen päättyy, leivänpaahtimen sammuu.

  - Jos haluat sammuttaa leivänpaahtimen kesken sulatuksen ja paahtamisen, paina CANCEL-painiketta ▲.
  - Leivänpaahtimen sammuu ja leipäpalat nousevat ylös

## LEIVÄN LÄMMITYS

Toiminto on hyödyllinen, kun halutaan lämmittää jo paahtettu, mutta jäähtynyt leipä.

1. Aseta paahto-osastoihin leivät, jotka haluat lämmittää. (kuva 9)
2. Aseta säädin symbolin kohdalle ☺
3. Käynnistä laite ja siirrä leipäpalat leivänpaahtimen sisälle laskemalla nostomekanismin vipu alas. (kuva 10). Kun leivänpaahtimen on päällä, virran merkkivalon, lämmityssymbolin ja CANCEL-painikkeen ▲ led-valot palavat.
4. Lämmitysajan kuluttua nostomekanismin vipu nousee automaattisesti, leivät nousevat, ja ne voi ottaa pois leivänpaahtimesta.
5. Jotta leivät voi ottaa helpommin ulos, nosta nostomekanismin vipua ylös päin (EXTRA LIFT-toiminto). (kuva 11)

#### **Varo polttamasta itseäsi metalliosiin.**

6. Kun paahtaminen päättyy, leivänpaahtimen sammuu.

  - Jos haluat sammuttaa leivänpaahtimen kesken lämmittämisen, paina CANCEL-painiketta ▲.
  - Leivänpaahtimen sammuu ja leipäpalat nousevat ylös.

## BAGEL-TOIMINTO

Plissé-leivänpaahtimessa on bagel-toiminto.

1. Aseta puolitetut bagelit paahto-osastoihin siten, että leikattu puoli

osoittaa kohti leivänpaahtimen sisäosaa. (kuva 12) Tällä toiminnolla leipä paahdetaan vain sisäosivulta, kun taas ulkopuoli ainoastaan lämmitetään.

2. Säädä leivän paahtoaste kiertämällä säädin asentoon, joka vastaa haluttua paahton astetta.
  3. Käynnistä laite ja siirrä puolikkaat leivänpaahtimen sisälle laskemalla nostomekanismin vipu alas. (kuva 13). Kun leivänpaahtimen on toiminnassa, seuraavat valot palavat: virran merkkivalon, valitun paahton numeron ja CANCEL-painikkeen ▲ led-valot.
  4. Paina BAGEL-painiketta 🌀 toiminnon käynnistämiseksi (kuva 13). Painikkeen valo syttyy
  5. Paahtoajan kuluttua nostomekanismin vipu nousee automaattisesti, bagelin puolikkaat nousevat, ja ne voi ottaa pois leivänpaahtimesta.
- Varo polttamasta itseäsi metalliosiin.**
6. Kun paahtaminen päättyy, leivänpaahtimen sammuu.

- Jos haluat sammuttaa leivänpaahtimen kesken paahtamisen, paina CANCEL-painiketta ▲.
- Leivänpaahtimen sammuu ja bagelit nousevat ylös. (kuva 14)

## LEIVÄNPAAHTIMEN KUNNOSSAPITO

Ennen kaikkia puhdistus- ja huolto-toimia irrota aina pistoke pistorasiasta ja huolehdi siitä, että leivänpaahtimen on jäähtynyt.

- Puhdista ulkopinta kostealla liinalla ja kuivaa huolellisesti. Älä käännä paahtinta ympäri tai ravista sitä, vaan poista muruset niitä keräävältä murupelliltä, joka sijaitsee lähellä paahtimen pohjaa.
- Vedä pelti ulos painamalla lyhyesti keskiosasta ja vetämällä se sitten ulos. Kun murut on poistettu, aseta

murupelti takaisin paikoilleen työntämällä sitä kevyesti kunnes pelti on täysin kiinni. (kuvat 15 - 18)

- Murupelti on suositeltavaa tyhjentää jokaisen käytön jälkeen, eikä sitä saa laittaa astianpesukoneeseen.
- Ennen paahtimen asettamista säilöön sen on aina annettava jäähtyä täysin, ja virtajohto on muistettava kiertää johdon säilytystilaan, ei laitteen ympärille.

## BRIOSSIN LÄMMITYSRITILÄ

Plissé-leivänpaahtimen pakkaukseen sisältyy lisävarusteena kätevä briossin lämmitysrutilä.

Tämän ritilän avulla voit lämmittää pienikokoisia leivoksia, leipiä ja pizzoja. Se on valmistettu ruostumattomasta teräksestä 18/10 ja sen kahva on termoplastista hartsia. (L kuva 1)

#### **Varoitus:**

**Kyseisiä elintarvikkeita EI saa laittaa leivänpaahtimen paahto-osastoille vaan ainoastaan asettaa ritilän päälle. Aseta lämmitettävät elintarvikkeet niin, ettei osastojen sisälle pääse valumaan hilloa tai muuta täytettä tai lisukkeita tai rasvoja, joita voi olla vaikea puhdistaa.**

- Aseta ritilä leivänpaahtimen päälle (kuva 19) ja laita ritilän päälle lämmitettävä elintarvike.
- Käännä leivänpaahtimen säädintä ja aseta taso 2 sekä laske nostomekanismin vipu laitteen käynnistämiseksi. Ilmoitettu taso on ehdotus ja se vastaa elintarvikkeen keskimääräistä lämmitystä. Voit lisätä sitä hieman elintarvikkeen koon tai haluamasi lämmitysasteen mukaan.
- Kun leivänpaahtimen on toiminnassa, virran merkkivalon, lämmitystä varten valitun numeron ja CANCEL-painikkeen ▲ ledit palavat. (kuva 20)

- Lämmitysjakson päättyttyä nostomekanismin vipu nousee automaattisesti, leivänpaahtimen sammuu ja voit nostaa leivänpaahtimen ritilän. Jos haluat sammuttaa leivänpaahtimen kesken lämmittämisen, paina CANCEL-painiketta ▲.

**Varoitus: toimenpiteen päättyttyä briossin lämmitysrutilän metalliosat ovat erittäin kuumia. Ota ritilästä kiinni ainoastaan asianmukaisista muovikahvoista ja käytä eristäviä patalappuja.**

**Aseta briossin lämmitin kuumaa kestäväälle leikkuulaudalle tai lautaselle, jotta et vahingoita asetusalustaa. Älä laita briossin lämmitysrutilää leivänpaahtimen päälle, jos olet jo paahtamassa leipää. Älä käytä briossin lämmitysrutilää pakastettujen tuotteiden sulattamiseen.**

Voit käyttää tätä kätevää lisävarustetta myös jo paahtettujen jäähtyneiden leipäviipaleiden lämmitykseen (katso kappaletta "Leivän lämmitys"). Voit laittaa jopa 14 leipäviipaleetta samanaikaisesti. (kuvat 21 ja 22)

Kun haluat puhdistaa briossin lämmitysrutilän, odota, että se on täysin jäähtynyt. Pese lämpimällä vedellä ja astianpesuaineella sekä kuivaa huolellisesti.

**Briossin lämmitysrutilää EI saa pestä astianpesukoneessa**

## ONGELMIA JA RATKAISUJA

- Nostomekanismin vipu ei pysy asennossa.
- Tarkista, että pistoke on kunnolla pistorasiassa. Jos vipu ei silti pysy alhaalla, ota yhteyttä valtuutettuun huoltokeskukseen

- **Leipä on jäänyt jumiin laitteen sisälle.**

- Irrota aina pistoke pistorasiasta, nosta nostomekanismin vipu ylös ja ota leipä ulos varoen polttamasta itseäsi. Älä KOSKAAN käytä metallivälineitä. Älä KOSKAAN avaa laitetta.

- **Nostomekanismin vipu ei pysy EXTRA LIFT -asennossa.**

- Nostomekanismin vipu ei lukitu EXTRA LIFT -asentoon, vaan sitä on pideltävä tässä asennossa kunnes leivät on otettu pois paahtimesta.

**UKK: Yleisimmät kysymykset**

- **Kysymys:** Voinko keskeyttää paahtamisen ennen sen loppua?

- **Vastaus:** Kyllä, voit keskeyttää paahtamisen painamalla CANCEL-painiketta

- **Kysymys:** Voinko muuttaa paahtoastetta, kun laite on päällä?

- **Vastaus:** Voit muuttaa paahtoastetta laitteen ollessa päällä painamalla CANCEL-painiketta keskeyttäen näin paahtamisen. Aseta sitten paahtoasteen säädin asentoon, joka vastaa haluttua paahtoa astetta ja laske nostomekanismin vipu uudelleen.

- **Kysymys:** Minkälaisia leipiä voin paahtaa?

- **Vastaus:** Tällä leivänpaahtimella voi paahtaa kaikenlaisia viipaloituja leipiä, joita tavallisesti myydään. Leipäviipaleiden paksuus ei saa olla yli 3 cm.

- **Kysymys:** Kuinka saan pienet leivät pois paahtimesta?

- **Vastaus:** Käytä EXTRA LIFT -toimintoa pienten leipäviipaleiden nostamiseen pois.

## VARAOSAT

Kulumisen, häviämisen tai vahingoittumisen tapauksessa, voit ostaa Alessin jälleenmyyjältä seuraavat varaosat:

I - Murupelti

L - Briossin lämmitysritilä

## TAKUU

Laitteella on kahden vuoden takuu, joka alkaa myyntipäivästä. Takuu kattaa kaikki valmistusvirheet, ja näin ollen tahattomien iskujen ja vääranlaisen käytön aiheuttamia vahinkoja ei korvata.

**Alessi kieltäytyy kaikesta vastuusta sopimattoman käytön aiheuttamissa vahingoissa.**

Takuu tulee pakkauksen mukana

## HÄVITTÄMINEN

Käyttöiän tultua täyteen laitetta ei saa hävittää luontoon, vaan se on vietävä keräyskeskukseen, joka huolehtii hävittämisestä.

Pura laitteen osat, jotta voit hävittää ne maasi voimassa olevien hävittämistä koskevien säännösten mukaisesti.

Älä koskaan yritä avata moottoriyksikköä voimakkeinoin.

WEEE sisältyy pakkaukseen.

## ELINTARVIKEKELPOISUUS

Laitteen valmistuksessa käytetyt materiaalit on suunniteltu siihen, että ne joutuvat elintarvikkeen kanssa kosketukseen ja ovat lain määräysten mukaisia.

## 日本語

# 安全にお使いいただくための大切な注意事項

電気器具を使用するときは、感電や人身事故のリスクを抑えるために、常に安全のための一般注意事項をお守りいただく必要があります。

これには次の注意事項が含まれます:

1. 製品をお使いになる前に説明書を全て熟読してください。
2. 高温になった部分に触れないでください。
3. トースターを屋外で使わないでください。
4. 火災や感電や人身事故のリスクを回避するため、電源コードやプラグを水やその他の液体に浸けないでください。
5. お子様の本器具を使ったり、それで遊んだりすることのないようにしなければいけません。
6. お子様の近くで本器具を使うときや、お子様ご自身が使うときは、細心の注意を払ってください。
7. トースターを使用しないときや、お手入れを行う前には、プラグをコンセントから外してください。部品を取り付けや取り外しを行う前やお手入れを行う前には、本器具が冷えるまでお待ちください。
8. 本器具から離れる場合、使い終わった直後、清掃やメンテナンスを行う前、故障した場合には、必ずプラグを抜いてください。パンが焦げて燃えることがありますので、トースターをカーテンその他の引火性の物質の近くで使わないでください。トースターの電源がオンの状態のときと使用直後には電熱線の付近の 金属部品、グリル、ブリオッシュグリルは非常に熱くなっています。器具の作動中には絶対に触ってはいけません。
9. コードやプラグにダメージがあるときや、器具が正常に作動しなかったときや、器具に何らかのダメージがあるときは使用しないでください。最寄りの正規サポートセンターへお持ち込みになり、点検修理をご依頼ください。必要であれば、次の住所を使ってAlessi SpAへご連絡いただくこともできます: help@alessi.com
10. 変換プラグや延長コードを使わないでください。
11. プラグを外す時はコードを引っ張らずに プラグを持って抜いてください。
12. メーカー推奨品以外のアクセサリを使用すると火災や感電や人身事故が起きる可能性があります。
13. コードがテーブルや台から垂れ下がった状態にしないでください。また人が躓いたり絡まったりするような場所での使用を避けてください。高温を帯びた物と接触させないでください。

14. トースターをガスコンロ/バーナーや電気コンロや高温のオーブンの上や付近に置かないでください。
15. トースターを本来の用途以外に使わないでください。
16. 本器具を電源から外すには、まず「キャンセル」ボタンを押してから、プラグをコンセントから外してください。
17. 本器具を開梱した後は、ビニール袋がお子様や身体障害者にとって危険となる可能性がありますので、適切に廃棄してください。
18. コンセントの電圧がトースターの下ラベルに表示された電圧と一致していることを確認してください。
19. 使用中トースターを移動してはいけません。
20. 濡れた手でトースターを触ってはいけません。
21. このトースターには、外付けのタイマーやリモコンシステムの使用は想定されておりません。
22. 本器具は、監督下で、または危険性について本人が理解できるような安全な使い方についての指示を受けていれば、8歳以上のお子様および身体的・知覚的・精神的能力が低下している方、または電気器具の使用経験やそれについての知識のない方でもお使いいただけます。お子様を本器具で遊ばせてはいけません。  
本器具のお手入れとメンテナンスを8歳未満のお子様および大人の監督がない状態で行わせてはいけません。
23. トースターが作動しているときは、上部のスライスパンの挿入口と外側の表面が高温になっていることがあります。
24. 損害を防ぐため、コードが傷んでいるときは、メーカー、専門のサービスセンター、有資格者のいずれかに交換を依頼しなければいけません。

お子様が本器具で遊ぶことのないよう、見守ってください。

本器具は、家庭用であり、屋内での使用を想定したものです。

この説明書を保存しておいてください。

WWW.ALESSI.COM

2023年にMichele De Lucchi がデザインしたこのトースターの材質はプラスチックとスチールであり、この製品は消費者安全保証試験による認証取得品です。

### トースターの説明

- A - 本体（プラスチック、PP製）
- B - 電源オン表示ランプ
- C - 焼き色調節ダイヤル
- D - リフトアップレバー
- E - スライスパン温め機能
- F - 「キャンセル」ボタン
- G - 「解凍」ボタン
- H - 「ベーグル」ボタン
- I - パンくず受け皿
- L - ブリオッシュグリル（付属品）  
(fig. 1)



### 注意!

- お子様の手の届かない場所に置いてください。
- パンが焦げて燃えることがありますので、トースターをカーテンその他の引火性の物の近くで使わないでください。
- トースターの電源が入った状態でその場を立ち去ってはいけません。
- 濡れた手で本製品を触ってはいけません。
- 製品の内部に金属製の物を絶対に挿入しないでください。お手入れを行う際やトースター内に挟まったパンの欠片を取り除く場合は、電源プラグを抜いてから行い、絶対に金属製の道具を使わないでください。
- 使用後は冷めるまで待つてからカバーをかけたり収納したりしてください。
- 本製品を解体してはいけません。電気関係の修理は必ず有資格者に依頼してください。

- 付属品やスペアパーツは必ず保証付きのAlessi純正品をお使いください。
- この製品は家庭用専用です。

### 初回ご使用時

- トースターを開梱し、ダメージ等がないか各部を確認してください。
- トースターの中に何も入っていないことを確認してください。
- 初めてお使いになるときは、トースターに何も入れずに電源を入れてください（「トースターの使い方」の章を参照）：新品の電熱線を加熱すると煙（無害）が出ることがありますが、ほどなく収まります。

### トースターの使い方

- トースターを引火性の物から離れた水平な面に置いてください。
- トースターのベースの下にあるコード巻取り部から電源コードを必要な長さだけほどき、コード止めの溝に嵌めて留めます。(fig. 2)
- トースターの下にシリコンゴム製の脚が付いているので、安定性が保証され、コードを簡単に通すことができます。
- プラグをコンセントに差し込みます。



### 注意!

コードがテーブルからぶら下がった状態にしないでください。

## パンをトーストする

1. トースターには、パンをトーストするために仕切られた部分が2か所あります。
2. トーストしたいスライスパンを挿入します(1度に4枚ずつトーストできます)(図3)。パンを入れる部分に、中に何も入っていないスライスパンのみを挿入します。
3. 調節ダイヤルで焼き加減が選択できますので、お好みの焼き色に調節します (fig. 3)。焼き色は1 (最小) から6 (最大) までの間から選んでください。小さい数字を選ぶと焼き時間が短くなり、大きな数字を選ぶと焼き時間が長くなります(「トースターを上手に使うためのアドバイス」の章をご覧ください)。
4. リフトレバーを下げるとトースターがオンになり、トースターの中へパンが入っていきます(fig. 4)。トースターが加熱している間は、選択した番号と「キャンセル」ボタンのオン表示ランプが点灯します(fig. 4)。レバーが下がった状態に保てない場合は、プラグが適切にコンセントに差し込まれているか確認してください。
5. トーストの焼き時間が終了したら、リフトレバーが自動的に上がってスライスパンが上に出て取り出せるようになります。
6. さらに取り出しやすくするには、リフトレバーでパンを持ち上げてください(「エクストラリフト」機能) (fig. 5)。**金属部分に触れて火傷をしないよう注意してください。**
7. 設定された焼き時間が終了するとトースターがオフになります。
  - ・パンが引っかかって出てこない場合は、まずプラグをコンセントから抜き、金属の道具などを使わずに、火傷をしないよう注意しながらパンを取り出します。
  - ・設定された焼き時間が完了する前

にオフにしたいときは、「キャンセル」ボタンを押してください。するとトースターのスイッチが切れて、スライスパンが上がります。

### トースターを上手に使うためのアドバイス:

このトースターでは市販されているあらゆるタイプのスライスパンをトーストすることができます。スライスパンの厚さは3 cmを超えないようにしてください。複数枚のスライスパンを同時にトーストしたいときは、均一な焼き具合になるよう、全て同じタイプのパンをお使いください。パンの種類が異なると焼き時間が変わります。特に水分の多いパンは、乾いたタイプのパンよりもトーストするのに時間がかかります。焼き時間は、もちろんそれぞれのお好みによっても異なります。軽く焼き目が付いたトーストがお好みなら短めの焼き時間に設定し、逆にしっかりとした焼き色が好みならば長い焼き時間に設定してください。

### 冷凍パンをトーストする場合

1. パンを入れる部分に冷凍されたままのスライスパンを挿入します。
2. 調節ダイヤルを回して、お好みの焼き具合に設定します (fig. 6)。
3. リフトレバーを下げてスイッチを入れ、パンを下げてトースターの中に入れます(fig. 7)。トースターの作動中には、オン表示ランプと選択した焼き具合の番号のランプと「キャンセル」ボタンが点灯します。
4. 「解凍」ボタン (G) を押し解凍機能をオンにします(fig. 7)。「解凍」ボタンのランプが点灯します。
5. 解凍時間込みの焼き時間が終了すると、リフトレバーが自動的に上がり、パンが上がって取り出せる

- ようになります。
6. さらに取り出しやすくするには、リフトレバーでパンを持ち上げてください(「エクストラリフト」機能) (fig. 8)。**金属部分に触れて火傷をしないよう注意してください。**
  7. 設定された焼き時間が終了するとトースターがオフになります。

- ・解凍時間込みの 焼き時間が完了する前にオフにしたいときは、「キャンセル」ボタンを押してください。
- ・するとトースターのスイッチが切れて、スライスパンが上がってきます。

### パンを温める場合

トースト済みのパンが冷えてしまって、もう一度温めたいときにとても便利な機能です。

1. パンを入れる部分に温めたいスライスパンを挿入します (fig. 9)。
2. ダイヤルを次のアイコンに合わせます:
3. リフトレバーを下げてスイッチを入れるとパンが下がりトースターの中に入ります (図 10)。トースターの作動中は、オン表示ランプと温め機能のアイコンと「キャンセル」ボタンが点灯します。
4. 温め時間が終了したら、リフトレバーが自動的に上がってスライスパンが出てきて取り出せるようになります。
5. さらに取り出しやすくするには、リフトレバーでパンを持ち上げてください(「エクストラリフト」機能) (fig. 11)。**金属部分に触れて火傷をしないよう注意してください。**
6. 焼き時間が終了するとトースターがオフになります。
  - ・設定された 温め時間が完了する前にオフにしたいときは、「キャンセル」ボタンを押してください。

するとトースターのスイッチが切れて、スライスパンが上がってきます。

### 「ベークル」機能

このPlissé トースターにはベークル機能があります。

1. 横方向に二分したベークルを、切り口の面をトースターの内側へ向けてトースターに挿入します (fig. 12)。この機能を使うと、内側に向けた面だけに焼き目が付き、外側は温まるだけになります。
2. 調節ダイヤルを回して、お好みの焼き具合に設定します。
3. リフトレバーを下げてスイッチを入れると、パンが下がってトースターに入ります(fig. 13)。トースターの作動中は次のランプが点灯します: オン表示ランプ、選択した焼き加減の番号のランプ、「キャンセル」ボタン。
4. 「ベークル」ボタンを押してベークル機能をオンにします(fig. 13)。「ベークル」ボタンのランプが点灯します。
5. 設定された焼き時間が終了したら、リフトレバーが自動的に上がってベークルが上がり、取り出せるようになります。**金属部分に触れて火傷をしないよう注意してください。**
6. 設定された焼き時間が終了すると、トースターがオフになります。
  - ・設定された焼き時間が完了する前にオフにしたいときは「キャンセル」ボタンを押してください。するとトースターのスイッチがオフになり、ベークルが持ち上がります。(fig. 14)。

### トースターのお手入れについて

どんな清掃やメンテナンスを行う前にも、必ずプラグをコンセントから抜き、トースタ

- ーが冷めていることを確認してください。
- ・外側は湿らせた布で丁寧に拭いてください。トースターを逆さまにしたり揺すったりせずに、ベースの近くの受け皿にたまったパンくずを取り除いてください。
- ・受け皿を引き出すには、中央部を押ししてから手を放し、受け皿を外側へ引いてください。パンくずを取り除いたら、受け皿を所定の位置に戻します。軽く押すと完全に閉まります (fig. 15~18)。
- ・できれば使用後毎回パンくずを取り除いてください。受け皿は食洗機で洗わないでください。
- ・必ず完全に冷えるまで待ち、コードを本体に巻き付けるのではなく、所定の部分に巻き取ってから片づけてください。

## ブリオッシュグリル

トースター「ブリセ」には、付属品として便利なブリオッシュグリルが含まれています。小さなお菓子、パニーニ、一口ピザなどを温めるのに適したこのグリルは、18-10ステンレス製で、プラスチック製のハンドルがついています。(L 図1)

**注意:**  
これらの食品は、トースターの内側には入れず、グリルの上ののせるだけにしてください。  
きれいにするのが困難になるジャム、クリーム、調味料、脂肪などがトースターの内側に滴り落ちないように、温める食品を置いてください。

- ・トースターにグリルをセットし (図19)、グリルの上に温める食品を置いてください。
- ・トースターの調整ダイヤルを回してレベル2に設定し、リフトレバーを押し下げでスイッチを入れます。このレベルは、食品の中程度の温めに相当し、お勧めです。食品の大きさやお好みの温め具合に合わせて、少し強くすることもできます。
- ・トースターの作動中には、オン表

- 示ランプと選択した温め具合の番号のランプと「キャンセル」ボタンが点灯します。(図20)
- ・設定された温め時間が終了したら、リフトレバーが自動的に上がってトースターはオフになり、トースターからグリルを外せるようになります。
- 設定された温め時間が完了する前にオフにしたいときは、「キャンセル」ボタンを押してください。

**注意：** 操作が終わると、ブリオッシュグリルのワイヤー部分は非常に高温になっています。断熱効果のある鍋つかみを使用し、プラスチック製の所定のハンドル部分のみをお持ちください。  
ブリオッシュグリルをまな板か皿の上に載せ、台を破損させないようにしてください。パンをトーストしている場合は、ブリオッシュグリルをトースターの上にセットしないでください。  
ブリオッシュグリルは冷凍食品の解凍に使用しないでください。

この便利な付属品は、冷めてしまったトースト済みのパンのスライスの温めにもご使用いただけます。「パンを温める場合」の章をご覧ください。14枚のパンを同時に入れることができます。(図21、22)

ブリオッシュグリルを洗う際は、完全に冷めるまでお待ちください。食器用洗剤を混ぜたぬるま湯で洗い、丁寧に乾かしてください。  
ブリオッシュグリルは、食器洗い乾燥機を絶対に使用して洗わないでください。

## トラブルシューティング

- ・リフトレバーを下げてても上がってきてしまう。
- プラグがコンセントに適切に差し込まれているか確認してください。それでもリフトレバーが上がってきってしまう場合は正規サポートセンターまでご相談ください。
- ・パンがトースターの中に挟まって出てこない。

- 必ず火傷をしないよう注意しながら、まずプラグをコンセントから抜いてから、リフトレバーを持ち上げてパンを取り出してください。金属製の道具等は絶対に使わないでください。本製品を解体してはいけません。
- ・リフトレバーが「エクストラリフト」の位置で止まらない。
- リフトレバーの機構は「エクストラリフト」の位置では止まらないようにつくられていますので、パンを取り出し終わるまでは、手でこの位置にレバーを持ち上げておかなければいけません。

## FAQ: よくある質問

- ・質問: 設定した焼き時間が終わらいうちに中断することはできますか?
- 答え: はい、できます。サイクルを中断するには「キャンセル」ボタンを押してください。
- ・質問: 焼いている途中で焼き加減を変更することはできますか?
- 答え: 焼き始めた後で焼き加減を変えるには、「キャンセル」ボタンを押してトーストのサイクルをいったん中断します。その後、調節ダイヤルを意図する焼き加減に設定し直してからリフトレバーを再度下げてください。
- ・質問: どんな種類のパンに使えますか?
- 答え: このトースターでは、市販されているあらゆるタイプのスライスパンをトーストすることができます。スライスパンの厚さは3 cmを超えないようにしてください。
- ・質問: 小型のスライスパンを取り出すには、どうしたらよいですか?
- 答え: 小さなパンは、「エクストラリフト」機能を使って取り出します。

## スペアパーツ

部品が消耗・紛失・損傷した場合は、最寄りの Alessi販売店で次のスペアパーツを購入することができます:

- I - パンくず受け皿
- L - ブリオッシュグリル

## 保証について

この製品にはご購入時より2年間の保証が付帯しています。保証は製造上のあらゆる瑕疵が対象となりますので、誤って衝撃を与えたり不適切な使い方をした場合のダメージには適用されません。誤使用による損害に対しては、Alessi は一切の責任を負いかねます。

保証書はパッケージの中に入っています。

## 廃棄について

製品が寿命に達したら、生活環境への投棄を避けて特定の廃棄物処理センターへ依頼してください。部品を外して解体し、廃棄に関する現地の規則に従ってそれぞれ処分してください。絶対にモーターユニットを無理やりこじ開けようとははいけません。

WEEEはパッケージの中に入っています。

## 食品用途への適合性

本器具の材質は、食品との接触を想定したものであり、それに関する法的要件を満たしています。

## ΣΗΜΑΝΤΙΚΕΣ ΟΔΗΓΙΕΣ ΓΙΑ ΤΗΝ ΑΣΦΑΛΕΙΑ

Η χρήση ηλεκτρικών συσκευών απαιτεί πάντα συμμόρφωση με τις προφυλάξεις ασφαλείας προκειμένου να μειωθεί ο κίνδυνος ηλεκτροπληξίας ή/και τραυματισμού. Αυτές οι προφυλάξεις περιλαμβάνουν τα ακόλουθα:

1. ΔΙΑΒΑΣΤΕ ΠΡΟΣΕΚΤΙΚΑ ΟΛΕΣ ΤΙΣ ΟΔΗΓΙΕΣ ΠΡΙΝ ΧΡΗΣΙΜΟΠΟΙΗΣΤΕ ΤΟ ΠΡΟΪΟΝ.
2. Μην αγγίζετε τις ζεστές επιφάνειες.
3. Μη χρησιμοποιείτε την τοστιέρα σε εξωτερικούς χώρους.
4. Για να αποφύγετε τον κίνδυνο πυρκαγιάς, ηλεκτροπληξίας και τραυματισμού, μην βυθίζετε το καλώδιο τροφοδοσίας ή το φιντ σε νερό ή οποιοδήποτε άλλο υγρό.
5. Μην επιτρέπετε στα παιδιά να χρησιμοποιούν τη συσκευή ή να παίζουν με τη συσκευή.
6. Δώστε τη μέγιστη προσοχή όταν η συσκευή χρησιμοποιείται κοντά ή απευθείας από παιδιά.
7. Αποσυνδέετε την τοστιέρα από την πρίζα όταν δεν τη χρησιμοποιείτε και πριν από τον καθαρισμό. Αφήστε τη συσκευή να κρυώσει πριν τοποθετήσετε ή αφαιρέσετε εξαρτήματα και πριν κάνετε εργασίες καθαρισμού.
8. Αποσυνδέετε πάντα το φιντ από την πρίζα όταν η συσκευή παραμένει χωρίς επίβλεψη, αμέσως μετά τη χρήση, πριν από κάθε εργασία καθαρισμού και συντήρησης ή σε περίπτωση βλάβης.  
Το ψωμί μπορεί να κάψει, συνεπώς μη χρησιμοποιείτε την τοστιέρα κοντά σε κουρτίνες ή άλλα εύφλεκτα υλικά.  
Όταν η τοστιέρα είναι ενεργοποιημένη και αμέσως μετά τη χρήση, τα μεταλλικά μέρη γύρω από την αντίσταση, τη σχάρα ή τη σχάρα για ζέσταμα κρουασάν φτάνουν σε πολύ υψηλές θερμοκρασίες.  
ΠΟΤΕ μην τα αγγίζετε όταν η συσκευή λειτουργεί.
9. Μην χρησιμοποιείτε τη συσκευή σε περίπτωση βλάβης του καλωδίου ή του φιντ ή μετά από δυσλειτουργία της συσκευής ή εάν έχει υποστεί ζημιά με οποιονδήποτε τρόπο. Μεταφέρετε τη συσκευή στο πλησιέστερο εξουσιοδοτημένο κέντρο σέρβις για έλεγχο. Σε περίπτωση ανάγκης μπορείτε να επικοινωνήσετε με την Alessi SpA στην ηλεκτρονική διεύθυνση: [help@alessi.com](mailto:help@alessi.com)
10. Μη χρησιμοποιείτε αντάππορες ή/και προεκτάσεις
11. Μην τραβάτε το καλώδιο για να αφαιρέσετε το φιντ από την πρίζα
12. Η χρήση αξεσουάρ που δεν συνιστώνται από τον κατασκευαστή της συσκευής μπορεί να προκαλέσει κίνδυνο πυρκαγιάς, ηλεκτροπληξίας ή/και τραυματισμού.

13. Μην αφήνετε το καλώδιο να κρέμεται από την άκρη του τραπεζιού ή του πάγκου εργασίας και να αποφεύγετε οποιαδήποτε θέση στην οποία θα μπορούσατε να σκοντάψετε ή να μπερδευτείτε. Μην το αφήνετε σε επαφή με ζεστές επιφάνειες.
14. Μην τοποθετείτε την τοστιέρα πάνω ή κοντά σε εστίες αερίου ή ηλεκτρικές ή σε ζεστό φούρνο.
15. Μη χρησιμοποιείτε την τοστιέρα για σκοπούς άλλους από εκείνους για τους οποίους προορίζεται.
16. Για να αποσυνδέσετε τη συσκευή, πατήστε το κουμπί CANCEL (Ακύρωση) και, στη συνέχεια, αφαιρέστε το φιντ από την πρίζα.
17. Αφού αποσυσκευάσετε τη συσκευή, απορρίψτε σωστά τις πλαστικές σακούλες που θα μπορούσαν να αποτελέσουν κίνδυνο για παιδιά και άτομα με ειδικές ανάγκες.
18. Βεβαιωθείτε ότι το ρεύμα τροφοδοσίας αντιστοιχεί σε αυτό που αναγράφεται στην ετικέτα που βρίσκεται στο κάτω μέρος της τοστιέρας.
19. Ποτέ μην μετακινείτε τη φρυγανιέρα όταν χρησιμοποιείται.
20. Μην χρησιμοποιείτε την τοστιέρα με βρεγμένα χέρια.
21. Η τοστιέρα δεν έχει σχεδιαστεί για να λειτουργεί με χρήση εξωτερικού χρονοδιακόπτη ή ξεχωριστού συστήματος τηλεχειρισμού.
22. Αυτή η συσκευή μπορεί να χρησιμοποιηθεί από παιδιά ηλικίας 8 ετών και άνω και από άτομα με μειωμένες σωματικές, αισθητηριακές ή διανοητικές ικανότητες ή χωρίς εμπειρία και γνώση εάν έχουν επιτηρηθεί ή ενημερωθεί για τη χρήση της συσκευής με ασφάλεια ώστε να κατανοούν τους κινδύνους. Τα παιδιά δεν πρέπει να παίζουν με τη συσκευή. Ο καθαρισμός και η συντήρηση της συσκευής δεν πρέπει να πραγματοποιούνται από παιδιά χωρίς την επίβλεψη ενηλίκου.
23. Όταν η συσκευή βρίσκεται σε λειτουργία, το πάνω μέρος στο οποίο εισάγονται οι φέτες ψωμιού και η εξωτερική επιφάνεια της τοστιέρας μπορεί να είναι ζεστά.
24. Για την αποφυγή ζημιών, εάν το καλώδιο έχει υποστεί φθορά, πρέπει να αντικατασταθεί από τον κατασκευαστή, ένα εξειδικευμένο κέντρο ή από εξειδικευμένα άτομα.

**ΕΠΙΤΗΡΕΙΤΕ ΤΑ ΠΑΙΔΙΑ ΓΙΑ ΝΑ  
ΕΞΑΣΦΑΛΙΣΤΕ ΟΤΙ ΔΕΝ ΠΑΙΖΟΥΝ ΜΕ  
ΤΗ ΣΥΣΚΕΥΗ**

**Η ΣΥΣΚΕΥΗ ΠΡΟΟΡΙΖΕΤΑΙ ΓΙΑ ΟΙΚΙΑΚΗ  
ΚΑΙ ΕΣΩΤΕΡΙΚΗ ΧΡΗΣΗ**

**ΦΥΛΑΞΤΕ ΑΥΤΕΣ ΤΙΣ ΟΔΗΓΙΕΣ**

**WWW.ALESSI.COM**

Σχεδιασμένη από τον Michele De Lucchi το 2023, αυτή η τοστιέρα από θερμοπλαστική ρητίνη και χάλυβα έχει δοκιμαστεί και πιστοποιηθεί για να εγγυηθεί την ασφάλεια των καταναλωτών.

## ΠΕΡΙΓΡΑΦΗ ΤΗΣ ΤΟΣΤΙΕΡΑΣ

- A** - Σώμα από θερμοπλαστική ρητίνη (PP)
- B** - Ενδεικτική λυχνία ενεργοποίησης
- C** - Χειροτροχός ρύθμισης ψησίματος
- D** - Μοχλός μηχανισμού ανύψωσης
- E** - Λειτουργία για ζέσταμα φετών
- F** - Κουμπί λειτουργίας CANCEL (Ακύρωση)
- G** - Κουμπί λειτουργίας DEFROST (Απόψυξη)
- H** - Κουμπί λειτουργίας BAGEL (Μπέιγκελ)
- I** - Δίσκος συλλογής υψουλων
- L** - Σχάρα για ζέσταμα κρουασάν (το εξάρτημα περιλαμβάνεται) (εικ. 1)



### ΠΡΟΣΟΧΗ!

- ΚΡΑΤΗΣΤΕ ΤΗ ΣΥΣΚΕΥΗ ΜΑΚΡΙΑ ΑΠΟ ΤΑ ΠΑΙΔΙΑ.
- Το ψωμί μπορεί να κάνει, συνεπώς μη χρησιμοποιείτε την τοστιέρα κοντά σε κουρτίνες ή άλλα εύφλεκτα υλικά.
- ΜΗΝ ΑΦΗΝΕΤΕ ΤΗΝ ΤΟΣΤΙΕΡΑ ΑΝΑΜΜΕΝΗ ΑΦΥΛΑΧΤΗ.
- Μην αγγίζετε το προϊόν με βρεγμένα χέρια.
- ΠΟΤΕ μην εισάγετε μεταλλικά αντικείμενα στο προϊόν.
- Κατά τη διάρκεια των εργασιών καθαρισμού και για να αφαιρέσετε τυχόν κομμάτια ψωμιού που έχουν κολλήσει, αφαιρέστε το φιν από την πρίζα και μη χρησιμοποιείτε ποτέ μεταλλικά

σκεύη.

- Μετά τη χρήση, αφήστε τη συσκευή να κρυώσει πριν την καλύψετε ή την αφαιρέσετε.
- Ποτέ μην ανοίγετε τη συσκευή. Όλες οι ηλεκτρικές επισκευές πρέπει να εκτελούνται από ειδικευμένο προσωπικό.
- Χρησιμοποιείτε μόνο γνήσια εξαρτήματα και ανταλλακτικά εγγυημένα από την Alessi.
- ΑΥΤΟ ΤΟ ΠΡΟΪΟΝ ΠΡΟΟΡΙΖΕΤΑΙ ΜΟΝΟ ΓΙΑ ΟΙΚΙΑΚΗ ΧΡΗΣΗ.

## ΠΡΩΤΗ ΧΡΗΣΗ

- Αφού αφαιρέσετε την τοστιέρα από τη συσκευασία, βεβαιωθείτε ότι είναι άθικτη σε όλα τα μέρη της.
- Ελέγξτε ότι δεν υπάρχει τίποτα μέσα στα διαμερίσματα.
- Την πρώτη φορά που θα την χρησιμοποιήσετε, αφήστε την να λειτουργήσει κενή (δείτε την παράγραφο «Χρήση της τοστιέρας»): πράγματι, οι νέες ηλεκτρικές αντιστάσεις ενδέχεται να εκπέμπουν μη επιβλαβή καπνό που θα εξαφανιστεί σε σύντομο χρονικό διάστημα.

## ΧΡΗΣΗ ΤΗΣ ΤΟΣΤΙΕΡΑΣ

- Τοποθετήστε την τοστιέρα σε επίπεδη επιφάνεια, μακριά από εύφλεκτα υλικά.
- Ξετυλίξτε το ηλεκτρικό καλώδιο από τον μηχανισμό περιτύλιξης του καλωδίου που βρίσκεται κάτω από τη βάση της τοστιέρας, ρυθμίστε το μήκος του και μπλοκάρετέ το στην κατάλληλη εγκοπή. (εικ.2)
- Τα ποδαράκια από σιλικόνη που βρίσκονται στη βάση της τοστιέρας εγγυώνται τη στεγανότητα και τη σταθερότητα της συσκευής και επιτρέπουν την εύκολη εξαγωγή του καλωδίου.
- Τοποθετήστε το φιν στην πρίζα.



### ΠΡΟΣΟΧΗ!

ΜΗΝ ΑΦΗΝΕΤΕ ΤΟ ΚΑΛΩΔΙΟ  
ΝΑ ΚΡΕΜΕΤΑΙ ΑΠΟ ΤΟ ΤΡΑΠΕΖΙ.

## ΨΗΣΙΜΟ ΨΩΜΙΟΥ

1. Η τοστιέρα έχει δύο διαμερίσματα για το ψήσιμο του ψωμιού.
2. Εισαγάγετε τις φέτες ψωμιού που θέλετε να ψήσετε (μπορείτε να ψήσετε 4 φέτες κάθε φορά) (εικ. 3). ΕΙΣΑΓΑΓΕΤΕ ΜΟΝΟ ΦΕΤΕΣ ΨΩΜΙΟΥ ΧΩΡΙΣ ΓΕΜΙΣΗ ΣΤΑ ΕΙΔΙΚΑ ΔΙΑΜΕΡΙΣΜΑΤΑ.
3. Ρυθμίστε το επίπεδο ψησίματος του ψωμιού γυρίζοντας τον χειροτροχό ρύθμισης στη θέση που αντιστοιχεί στον επιθυμητό βαθμό ψησίματος. (εικ.3)  
Το επίπεδο ψησίματος μπορεί να επιλεγεί μεταξύ 1 (σύντομος χρόνος) και 6 (μέγιστος χρόνος).  
Εάν το επίπεδο είναι χαμηλό, ο χρόνος ψησίματος είναι μικρότερος, εάν το επίπεδο είναι υψηλότερο, ο χρόνος ψησίματος είναι μεγαλύτερος (δείτε την παράγραφο «Συμβουλές ψησίματος»).
4. Χαμηλώστε το μοχλό ανύψωσης για να ενεργοποιήσετε τη συσκευή και για να κατεβάσετε τις φέτες ψωμιού στην τοστιέρα (Εικ. 4). Όταν η τοστιέρα βρίσκεται σε λειτουργία, ανάβουν τα led της ενδεικτικής λυχνίας λειτουργίας, στον αριθμό που έχει επιλεγεί για τον τύπο ψησίματος και το κουμπί CANCEL ▲ (Ακύρωση). (εικ. 4)  
Εάν ο μοχλός δεν παραμένει χαμηλωμένος, βεβαιωθείτε ότι το φιν είναι τοποθετημένο στην πρίζα.
5. Όταν τελειώσει ο κύκλος ψησίματος, ο μοχλός μηχανισμού ανύψωσης ανεβαίνει αυτόματα, οι φέτες ψωμιού ανυψώνονται και μπορούν να αφαιρε-

θούν από την τοστιέρα.

6. Για να αφαιρέσετε το ψωμί πιο εύκολα, σηκώστε τον μοχλό ανύψωσης περισσότερο (λειτουργία EXTRA LIFT). (εικ.5)  
**Προσέξτε να μην καείτε αγγίζοντας τα μεταλλικά μέρη.**
7. Μόλις τελειώσει ο κύκλος ψησίματος, η τοστιέρα σβήνει.

- Εάν το ψωμί κολλήσει μέσα στην τοστιέρα, βγάλτε το φιν από την πρίζα και αφαιρέστε το ψωμί χωρίς να χρησιμοποιήσετε μεταλλικά αντικείμενα και προσέξτε να μην καείτε.
- Για να σβήσετε την τοστιέρα πριν τελειώσει το ψήσιμο, πατήστε το κουμπί CANCEL ▲ (Ακύρωση). Η τοστιέρα σβήνει και οι φέτες ψωμιού ανεβαίνουν.

## ΣΥΜΒΟΥΛΕΣ ΓΙΑ ΤΟ ΨΗΣΙΜΟ:

Με αυτήν την τοστιέρα μπορείτε να ψήνετε όλους τους τύπους ψωμιού σε φέτες που κυκλοφορούν στην αγορά. Το πάχος της φέτας ψωμιού δεν πρέπει να υπερβαίνει τα 3 cm. Εάν θέλετε να ψήσετε πολλές φέτες ψωμιού ταυτόχρονα, χρησιμοποιήστε ψωμί του ίδιου τύπου έτσι ώστε το ψήσιμο να είναι ομοιόμορφο. Να θυμάστε ότι διαφορετικοί τύποι ψωμιού απαιτούν διαφορετικούς χρόνους ψησίματος. Ένα ιδιαίτερα γρήγο ψωμί απαιτεί μεγαλύτερο χρόνο ψησίματος από ένα πιο ξερό ψωμί. Φυσικά, ο χρόνος ψησίματος διαφέρει ανάλογα με την προσωπική επιλογή. Εάν προτιμάτε ελαφρώς φρυγανισμένο ψωμί, επιλέξτε έναν σύντομο χρόνο ψησίματος, αντίθετα επιλέξτε περισσότερο χρόνο εάν προτιμάτε καλά φρυγανισμένο

## ΨΗΣΙΜΟ ΚΑΤΕΨΥΓΜΕΝΟΥ ΨΩΜΙΟΥ

1. Τοποθετήστε τις φέτες παγωμένου ψωμιού που θέλετε να ψήσετε στα ειδικά διαμερίσματα.



2. Ρυθμίστε το επίπεδο ψησίματος του ψωμιού γυρίζοντας τον χειροτροχό ρύθμισης στη θέση που αντιστοιχεί στον επιθυμητό βαθμό ψησίματος. (εικ.6)
3. Χαμηλώστε το μοχλό ανύψωσης για να ενεργοποιήσετε τη συσκευή και για να κατεβάσετε τις φέτες ψωμιού στην τοστιέρα (Εικ. 7). Όταν η τοστιέρα βρίσκεται σε λειτουργία, ανάβουν τα led της ενδεικτικής λυχνίας λειτουργίας, στον αριθμό που έχει επιλεγεί για τον τύπο ψησίματος και το κουμπί CANCEL ▲ (Ακύρωση).
4. Πατήστε το κουμπί DEFROST (✱) (Απόψυξη) για να ενεργοποιήσετε τη λειτουργία (εικ. 7). Το κουμπί ανάβει
5. Όταν τελειώσει ο κύκλος απόψυξης και ψησίματος, ο μοχλός μηχανισμού ανύψωσης ανεβαίνει αυτόματα, οι φέτες ψωμιού ανυψώνονται και μπορούν να αφαιρεθούν από την τοστιέρα.
6. Για να αφαιρέσετε το ψωμί πιο εύκολα, σηκώστε τον μοχλό ανύψωσης περισσότερο (λειτουργία EXTRA LIFT) (εικ. 8)

**Προσέξτε να μην καείτε αγγίζοντας τα μεταλλικά μέρη.**

7. Μόλις τελειώσει ο κύκλος ψησίματος, η τοστιέρα σβήνει.
- Για να σβήσετε την τοστιέρα πριν τελειώσει ο κύκλος απόψυξης και ψησίματος, πατήστε το κουμπί CANCEL ▲ (Ακύρωση).
  - Η τοστιέρα σβήνει και οι φέτες ψωμιού ανεβαίνουν

## ΖΕΣΤΑΜΑ ΤΟΥ ΨΩΜΙΟΥ

Αυτή η λειτουργία είναι πολύ χρήσιμη όταν θέλετε να ζεστάνετε ψωμί που έχει ήδη φρυγανιστεί αλλά έχει κρυώσει.

1. Τοποθετήστε τις φέτες που θέλετε να ζεστάνετε στα ειδικά διαμερίσματα. (εικ.9)
2. Τοποθετήστε τον χειροτροχό ρύθμισης στο σύμβολο ☸
3. Χαμηλώστε το μοχλό ανύψωσης για να ενεργοποιήσετε τη συσκευή και

- για να κατεβάσετε τις φέτες ψωμιού στην τοστιέρα. (εικ.10). Όταν η τοστιέρα λειτουργεί, ανάβουν τα led της ενδεικτικής λυχνίας ενεργοποίησης, το σύμβολο θέρμανσης και το κουμπί CANCEL ▲ (Ακύρωση).
4. Όταν τελειώσει ο κύκλος θέρμανσης, ο μοχλός μηχανισμού ανύψωσης ανεβαίνει αυτόματα, οι φέτες ψωμιού ανυψώνονται και μπορούν να αφαιρεθούν από την τοστιέρα.
  5. Για να αφαιρέσετε το ψωμί πιο εύκολα, σηκώστε τον μοχλό ανύψωσης περισσότερο (λειτουργία EXTRA LIFT). (εικ.11)

**Προσέξτε να μην καείτε αγγίζοντας τα μεταλλικά μέρη.**

6. Μόλις τελειώσει ο κύκλος ψησίματος, η τοστιέρα σβήνει.
- Για να σβήσετε την τοστιέρα πριν τελειώσει ο κύκλος θέρμανσης, πατήστε το κουμπί CANCEL ▲ (Ακύρωση).  
Η τοστιέρα σβήνει και οι φέτες ψωμιού ανεβαίνουν.

## ΛΕΙΤΟΥΡΓΙΑ BAGEL (Μπέιγκελ)

Η τοστιέρα Plissé έχει τη λειτουργία bagel.

1. Τοποθετήστε στα ειδικά διαμερίσματα τα μπέιγκελ κομμένα στη μέση και με το κομμένο μέρος στραμμένο προς το εσωτερικό της τοστιέρας. (εικ. 12) Με αυτή τη λειτουργία, το ψωμί ψήνεται μόνο από το εσωτερικό, ενώ το εξωτερικό θερμαίνεται μόνο.
2. Ρυθμίστε το επίπεδο ψησίματος του ψωμιού γυρίζοντας τον χειροτροχό ρύθμισης στη θέση που αντιστοιχεί στον επιθυμητό βαθμό ροδοκοκκινίσματος.
3. Χαμηλώστε το μοχλό του μηχανισμού ανύψωσης για να ενεργοποιήσετε τη συσκευή και να κατεβάσετε τις φέτες στην τοστιέρα (εικ. 13). Όταν η τοστιέρα λειτουργεί, ανάβουν τα εξής: τα led της ενδεικτικής λυχνίας λειτουργίας, στον αριθμό που έχει

- επιλεγεί για τον τύπο ψησίματος και το κουμπί CANCEL ▲ (Ακύρωση).
4. Πατήστε το κουμπί BAGEL (Μπέιγκελ) ☼ για να ενεργοποιήσετε τη λειτουργία (εικ. 13). Το κουμπί ανάβει.
  5. Όταν τελειώσει ο κύκλος ψησίματος, ο μοχλός μηχανισμού ανύψωσης ανεβαίνει αυτόματα, τα μπέιγκελ ανυψώνονται και μπορούν να αφαιρεθούν από την τοστιέρα.
- Προσέξτε να μην καείτε αγγίζοντας τα μεταλλικά μέρη.**
6. Μόλις τελειώσει ο κύκλος ψησίματος, η τοστιέρα σβήνει.

- Για να σβήσετε την τοστιέρα πριν τελειώσει ο κύκλος ψησίματος, πατήστε το κουμπί CANCEL ▲ (Ακύρωση).  
Η τοστιέρα σβήνει και τα μπέιγκελ ανυψώνονται. (εικ. 14)

## ΠΩΣ ΝΑ ΦΡΟΝΤΙΖΕΤΕ ΤΗΝ ΤΟΣΤΙΕΡΑ ΣΑΣ

Πριν από οποιαδήποτε εργασία καθαρισμού και συντήρησης, αποσυνδέετε πάντα το φις από την πρίζα ρεύματος και να βεβαιώνετε ότι η τοστιέρα έχει κρυώσει.

- Καθαρίστε την εξωτερική επιφάνεια με ένα υγρό πανί και στεγνώστε την καλά. Μην αναποδογυρίζετε την τοστιέρα και μην την ανακινείτε, αλλά αφαιρέστε τα ψίχουλα που συλλέγονται στον δίσκο που βρίσκεται κοντά στη βάση της τοστιέρας.
- Για να αφαιρέσετε τον δίσκο, πατήστε και αφήστε το κεντρικό τμήμα και μετά τραβήξτε το προς τα έξω. Μόλις αφαιρεθούν τα ψίχουλα, επανατοποθετήστε τον δίσκο στην υποδοχή του ασκώντας ελαφριά πίεση έτσι ώστε να κλείσει τελείως. (εικ. από 15 έως 18)
- Συνιστάται να αφαιρείτε τα ψίχουλα από τον δίσκο μετά από κάθε χρήση και να μην τον βάζετε στο πλυντήριο πιάτων.
- Πριν την αποθηκεύσετε, αφήνετε πάντα την τοστιέρα να κρυώσει εντε-

λώς και θυμηθείτε να ξανατυλίξετε το ηλεκτρικό καλώδιο στον μηχανισμό περιτύλιξης του καλωδίου και όχι γύρω από τη συσκευή.

## ΣΧΑΡΑ ΓΙΑ ΖΕΣΤΑΜΑ ΚΡΟΥΑΣΑΝ

Η τοστιέρα Plissé έχει ως εξάρτημα, το οποίο περιλαμβάνεται στη συσκευασία, την πρακτική σχάρα για ζέσταμα κρουασάν. Αυτή η σχάρα, η οποία είναι κατάλληλη για να ζεσταίνετε μικρά γλυκά, ψωμάκια και πιστούλες, είναι κατασκευασμένη από ανοξείδωτο ασάλι 18/10 με λαβές από θερμοπλαστική ρητίνη. (L εικ. 1)

**Προσοχή:**

**Αυτά τα τρόφιμα ΔΕΝ πρέπει να εισάγονται στα διαμερίσματα της τοστιέρας, αλλά να τοποθετούνται μόνο πάνω στη σχάρα. Τοποθετήστε τα τρόφιμα για ζέσταμα με τέτοιο τρόπο ώστε να μην τρέχουν στο εσωτερικό των διαμερισμάτων μαρμελάδες, κρέμες, αρτόματα ή λίπη που θα ήταν δύσκολο να καθαριστούν.**

- Τοποθετήστε τη σχάρα στην τοστιέρα (εικ. 19) και βάλτε το τρόφιμο που θέλετε να ζεστάνετε στη σχάρα.
- Γυρίστε τον χειροτροχό ρύθμισης ψησίματος και ρυθμίστε στο επίπεδο 2, χαμηλώστε τον μοχλό μηχανισμού ανύψωσης για να ενεργοποιήσετε τη συσκευή. Το αναφερόμενο επίπεδο είναι μια σύσταση και αντιστοιχεί σε μια μέση θέρμανση του τροφίμου. Μπορείτε να το αυξήσετε λίγο ανάλογα με τη διάσταση του τροφίμου και τον βαθμό θέρμανσης που προτιμάτε.
- Όταν η τοστιέρα βρίσκεται σε λειτουργία, ανάβουν τα LED της ενδεικτικής λυχνίας λειτουργίας στον αριθμό που έχει επιλεγεί για τη θέρμανση, καθώς και το κουμπί CANCEL ▲ (Ακύρωση). (εικ. 20)
- Όταν τελειώσει ο κύκλος θέρμανσης, ο μοχλός μηχανισμού ανύψωσης ανεβαίνει αυτόματα, η τοστιέρα σβήνει και μπορείτε να σηκώσετε τη σχάρα

από την τοστιέρα.

Για να σβήσετε την τοστιέρα πριν τελειώσει ο κύκλος θέρμανσης, πατήστε το κουμπί CANCEL ▲ (Ακύρωση).

**Προσοχή:** στο τέλος της λειτουργίας, τα μεταλλικά σέρματα της σχάρας για ζέσταμα κρουασάν είναι πολύ ζεστά.

Πιάστε τη σχάρα μόνο από τις ειδικές πλαστικές λαβές χρησιμοποιώντας μονωτικές πιάστρες.

Ακουμπήστε τη σχάρα για ζέσταμα κρουασάν σε μια σανίδα κοπής ή σε ένα πιάτο για να μην καταστρέψετε την επιφάνεια στήριξης.

Μην τοποθετείτε τη σχάρα για ζέσταμα κρουασάν στην τοστιέρα αν ψήνετε ήδη ψωμί.

Μη χρησιμοποιείτε τη σχάρα για ζέσταμα κρουασάν για να ξεπαγώσετε κατεψυγμένα προϊόντα

Μπορείτε να χρησιμοποιήσετε αυτό το πρακτικό εξάρτημα για να ζεστάνετε φέτες ψωμιού που έχετε ήδη ψήσει, αλλά στο μεταξύ έχουν κρυώσει (δείτε την παράγραφο «Ζέσταμα του ψωμιού»). Μπορείτε να προσθέσετε μέχρι 14 φέτες ψωμιού ταυτόχρονα. (εικ. 21 και 22)

Για να καθαρίσετε τη σχάρα για ζέσταμα κρουασάν, περιμένετε μέχρι να κρυώσει τελείως. Πλύντε τη με ζεστό νερό και απορρυπαντικό πιάτων και στεγνώστε τη προσεκτικά.

**Η σχάρα για ζέσταμα κρουασάν ΔΕΝ πρέπει να πλένεται στο πλυντήριο πιάτων**

## ΠΡΟΒΛΗΜΑΤΑ ΚΑΙ ΛΥΣΕΙΣ

- **Ο μοχλός του μηχανισμού ανύψωσης δεν παραμένει στην κάτω θέση.**
  - βεβαιωθείτε ότι το φινιρίσμα έχει τοποθετηθεί σωστά στην πρίζα. Εάν ο μοχλός δεν παραμένει χαμηλωμένος, επικοινωνήστε με το εξουσιοδοτημένο κέντρο σέρβις

- **Το ψωμί παρέμεινε κολλημένο μέσα στη συσκευή.**

- αφαιρείτε πάντα το φινιρίσμα από την πρίζα και προσέξτε να μην καείτε, σηκώστε τον μοχλό ανύψωσης και αφαιρέστε το ψωμί. ΠΟΤΕ μην χρησιμοποιείτε μεταλλικά αντικείμενα. ΠΟΤΕ μην ανοίγετε τη συσκευή.

- **Ο μοχλός του μηχανισμού ανύψωσης δεν παραμένει στη θέση EXTRA LIFT.**

- ο μοχλός του μηχανισμού ανύψωσης δεν παραμένει μπλοκαρισμένος στη θέση EXTRA LIFT, πρέπει να τον κρατήσετε σε αυτήν τη θέση μέχρι να αφαιρέσετε τις φέτες ψωμιού.

### Συχνές ερωτήσεις: Οι πιο συχνές ερωτήσεις

- **Ερώτηση:** Μπορώ να σταματήσω τον κύκλο ψησίματος πριν τελειώσει;
  - **Απάντηση:** ναι, για διακοπή του κύκλου ψησίματος, πατήστε το πλήκτρο CANCEL (Ακύρωση)
- **Ερώτηση:** Μπορώ να αλλάξω τον βαθμό φρυγανίσματος ενώ η συσκευή λειτουργεί;
  - **Απάντηση:** για να αλλάξετε τον βαθμό ψησίματος ενώ λειτουργεί η συσκευή, πατήστε το κουμπί CANCEL (Ακύρωση), διακόπτοντας έτσι τον κύκλο ψησίματος. Στη συνέχεια, ρυθμίστε τον επιλογέα φρυγανίσματος στη θέση που αντιστοιχεί στο επιθυμητό επίπεδο ψησίματος και κατεβάστε ξανά τον μοχλό του μηχανισμού ανύψωσης.
- **Ερώτηση:** τι είδους ψωμί μπορώ να χρησιμοποιήσω;
  - **Απάντηση:** Με αυτήν την τοστιέρα μπορείτε να ψήνετε όλους τους τύπους ψωμιού σε φέτες που κυκλοφορούν στην αγορά. Το πάχος των

φετών ψωμιού δεν πρέπει να υπερβαίνει τα 3 cm.

- **Ερώτηση:** Πώς μπορώ να βγάλω τις μικρές φέτες ψωμιού;
  - **Απάντηση:** για να βγάλετε μικρές φέτες ψωμιού, χρησιμοποιήστε τη λειτουργία EXTRA LIFT.

## ΑΝΤΑΛΛΑΚΤΙΚΑ

Σε περίπτωση φθοράς, απώλειας ή ζημιάς, μπορείτε να αγοράσετε τα παρακάτω ανταλλακτικά από τον αντιπρόσωπο της Alessi:

- I - Δίσκος συλλογής ψίχουλων
- L - Σχάρα για ζέσταμα κρουασάν

## ΕΓΓΥΗΣΗ

Αυτό το προϊόν καλύπτεται από εγγύηση δύο ετών από την ημερομηνία πώλησης. Η εγγύηση καλύπτει όλα τα ελαττώματα κατασκευής, επομένως αποκλείονται ζημιές που προκαλούνται από τυχαίες προσκρούσεις και κακή χρήση.

**Η Alessi δεν αναλαμβάνει καμία ευθύνη για ζημιές που προκαλούνται από ακατάλληλη χρήση.**

Η εγγύηση περιλαμβάνεται στη συσκευασία

## ΑΠΟΡΡΙΨΗ

Στο τέλος του κύκλου ζωής της, μην διασκορπίζετε τη συσκευή στο περιβάλλον, αλλά επικοινωνήστε με ένα συγκεκριμένο κέντρο ανακύκλωσης.

Αποσυναρμολογήστε τα εξαρτήματά της για να τα απορρίψετε σύμφωνα με τους κανονισμούς απόρριψης στη χώρα σας. Ποτέ μην προσπαθήσετε να πιέσετε το μοτέρ για να το ανοίξετε.

Το AHEE (WEEE) περιλαμβάνεται στη συσκευασία.

## ΑΣΦΑΛΕΙΑ ΤΡΟΦΙΜΩΝ



Τα υλικά που χρησιμοποιούνται για την κατασκευή αυτής της συσκευής προορίζονται για επαφή με τρόφιμα και συμμορφώνονται με τις νομικές απαιτήσεις.

## 重要安全信息

在使用电气设备时，始终需要遵守一般的安全预防措施，以降低火灾、触电和/或人员伤亡的风险。

这些预防措施包括

1. 仔细阅读说明书的全部内容。
2. 请勿触碰热表面。
3. 请勿在室外使用多士炉。
4. 为了避免火灾、触电和人员伤亡的风险，请勿将电源线或插头浸入水中或任何其他液体中。
5. 请勿让儿童使用或玩耍设备。
6. 在儿童附近使用设备或直接由儿童使用设备时，请格外小心。
7. 在不使用多士炉时或进行清洁操作之前，请断开电源连接。在拆装任何部件或进行清洁操作之前，请先让设备冷却。
8. 在未有人在場注意、每次使用完毕后、清洁与保养前或故障时皆需立即拔除产品的电源插头。  
面包可能会在烘烤过程中烧焦，因此请勿将烤面包机放置于距离窗帘或其他易燃材质 太近的地方。  
当烤面包机为启动状态和使用后，发热板附近的金属部分、烤架和烘烤架都会达到高温。  
永远不可触碰正在发热的烤面包机。
9. 如果电源软线损坏，为了避免危险，必须由制造商、其维修部或类似部门的专业人员更换 如有需要，您可以通过电子邮件联系Alessi SpA: help@alessi.com
10. 请勿使用适配器和/或延长线。
11. 从电源插座拔出插头时，请勿拉扯电线。
12. 使用并非设备制造商建议的配件可能会导致火灾、触电和/或人身伤害的危险。
13. 请勿让电线垂挂在桌子或料理台面的边缘，并避免将其放在任何可能会造成绊倒或卡住的位置。请勿让电线接触热表面。
14. 请勿将多士炉放置在燃气炉、电炉、热烤箱上及其附近区域。
15. 请勿将多士炉用于预期目的以外的用途。
16. 若要断开设备连接，请按下取消按钮，然后从插座拔出插头。
17. 在拆除设备包装之后，请妥善处理可能对儿童和残障人士造成危险的塑料袋。
18. 请检查电源电流是否与多士炉底部标签所示数值相符。
19. 切勿移动正在运行中的多士炉。
20. 请勿用湿手使用多士炉。
21. 多士炉不能使用外部定时器或单独的遥控系统来进行操作。

22. 年满8岁的儿童，身体、感官或精神能力受限或没有任何经验的人士，可以使用本设备，但是需要对其进行监护，或者让其了解使用设备的安全说明及相关危险。禁止儿童玩耍设备。

在没有成人监护的情况下，儿童不可以进行设备清洁和维护的操作。

23. 当设备运行期间，放入面包片的上方部件和多士炉的外表面可能会很热。
24. 为了避免损坏设备，如果电线损坏，必须由制造商、专业服务中心或合格人员进行更换。

## 请看护儿童以确保他们不会玩耍设备

### 设备适用于在家庭和室内使用

### 请妥善保管本说明

## WWW.ALESSI.COM

这款多士炉由Michele De Lucchi在2023年设计,采用热塑性树脂和钢制成,经过测试和认证以保障消费者的安全。

## 多士炉 说明

- A - 热塑性树脂机体 (PP)
- B - 电源指示灯
- C - 烘烤调节旋钮
- D - 操控杆
- E - 面包片加热功能
- F - 取消功能按钮
- G - 解冻功能按钮
- H - 贝果功能按钮
- I - 面包屑收集盘
- L - 加热面包烤架 (含配件)  
(图1)



### 注意!

- 请将设备放在儿童无法触及的地方。
- 面包会烧焦起燃,因此,请勿在帐篷及其他易燃物附近使用多士炉。
- 请勿将自动运行的多士炉放在无人看管的地方。
- 请勿用湿手触碰产品。
- 切勿将金属制品插入产品内部。
- 在清洁过程中,在清除卡住的面包片时,请从电源插座拔出插头,切勿使用金属工具。
- 在使用之后,请让设备冷却,然后再盖上设备或进行收纳。
- 切勿打开设备。所有电气维修操作必须由合格人员进行。
- 仅可使用Alessi原装保证的零配件。
- 本产品仅供家用。

## 首次使用

- 将多士炉从包装中取出之后,确保其所有部件完好无损。
- 检查并确保烘烤槽内没有任何物品。
- 第一次使用多士炉时,需要空烤运行(参见“多士炉的使用”章节):新的电加热元件可能会散发烟雾,这些烟雾无害,而且会在短时间内消失。

## 多士炉的使用

- 将多士炉在平面上,远离易燃物。
- 松开多士炉底部卷线盘上的电线,调整电线长度,并将其固定在专门的线槽中。(图2)
- 多士炉底部的硅橡胶支脚保证设备的平稳性,同时便于放置电线。
- 将插头插入电源插座。



### 注意!

请勿让电线垂挂在桌边。

## 烘烤面包

1. 多士炉有两个烘烤槽用于烘烤面包。
2. 放入想要加热的面包片(一次能够烤四片面包)(图3)  
待烤的面包片中不可夹入任何馅料和放入专门的烘烤隔间中。
3. 通过将调节旋钮转到与所需烘烤程度相对应的位置,以此来调节面包的烘烤程度。(图3)  
烘烤程度可以在1(最短时间)和6(最长时间)之间进行选择。  
如果烘烤时间较短,则烘烤程度较低;如果烘烤时间较长,则烘烤程

- 度较高(参见“烘烤建议”)。
4. 按压操控杆,启动设备,让面包片进入多士炉中(图4)。当多士炉工作时,电源指示灯、所选烘烤类型的数字、取消按钮的LED灯都会亮起。(图4)  
如果无法按压操控杆,请检查插头是否正确插入电源插座中。
5. 烘烤周期结束之后,操控杆自动提升,推出面包片,可以将其从多士炉中取出。
6. 若想要更轻松地取出面包片,可以进一步提升操控杆(进阶提升功能)。(图5)  
**小心不要触碰金属部件以免烫伤。**
7. 烘烤周期结束之后,多士炉停止运行。

- 如果面包片卡在多士炉内,请先从电源插座拔出插头,然后取出面包片,请勿使用任何金属工具,注意避免烫伤。
- 若要在烘烤周期结束之前停止运行多士炉,请按下取消按钮。  
多士炉停止运行,推出面包片。

## 烘烤建议:

这款多士炉可以烘烤市面上常见的所有类型的切片面包。面包片的厚度不应超过3厘米。如果想要同时烤多片面包,请使用同一类型的面包片,以保证烘烤程度均匀。请注意,不同类型的面包需要不同的烘烤时间。与较干的面包相比,较湿的面包需要更长的烘烤时间。当然,烘烤时间也根据个人口味而有所不同。如果您喜欢轻度烘烤的面包,可以设置较短的烘烤时间;反之,如果您喜欢重度烘烤的面包,可以选择较长的烘烤时间。

## 烘烤冷冻面包

1. 将待烘烤的冷冻面包片放入烘烤槽中。
2. 通过将调节旋钮转到与所需烘烤程

度相对应的位置,以此来调节面包的烘烤程度。(图6)

3. 按压操控杆,启动设备,让面包片进入多士炉中。(图7) 当多士炉工作时,电源指示灯、所选烘烤类型的数字、取消按钮的LED灯都会亮起。
4. 按下解冻按钮( ),启用功能。(图7) 按钮亮起。
5. 解冻周期结束之后,操控杆自动提升,推出面包片,可以将其从多士炉中取出。
6. 若想要更轻松地取出面包片,可以进一步提升操控杆(进阶提升功能)。(图8)  
**小心不要触碰金属部件以免烫伤。**
7. 解冻周期结束之后,多士炉停止运行。
  - 若要在解冻周期结束之前停止运行多士炉,请按下取消按钮。
  - 多士炉停止运行,推出面包片。

## 加热面包

当您想要对已经烤好但是已经冷却的面包进行加热时,此功能将非常实用。

1. 将待加热的面包片放入烘烤槽中。(图9)
2. 将调节旋钮调至符号
3. 按压操控杆,启动设备,让面包片进入多士炉中。(图10) 当多士炉工作时,电源指示灯、加热符号、取消按钮的LED灯都会亮起。
4. 加热周期结束之后,操控杆自动提升,推出面包片,可以将其从多士炉中取出。
5. 若想要更轻松地取出面包片,可以进一步提升操控杆(进阶提升功能)。(图11)  
**小心不要触碰金属部件以免烫伤。**
6. 加热周期结束之后,多士炉停止运行。
  - 若要在加热周期结束之前停止运行多士炉,请按下取消按钮。
  - 多士炉停止运行,推出面包片。

## 贝果功能

Plissé多士炉有贝果功能。

1. 将切成两半的贝果面包放入烘烤槽中，切开的部分朝向多士炉的内侧。(图12)此功能可以仅烘烤面包内侧，加热面包外侧。
2. 通过将调节旋钮转到与所需烘烤程度相对应的位置，以此来调节面包的烘烤程度。
3. 按压操控杆，启动设备，让面包片进入多士炉中。(图13) 当多士炉工作时，以下指示灯亮起：电源指示灯、所选烘烤类型的数字、取消按钮的LED灯。
4. 按下贝果按钮，启用功能。(图13) 按钮亮起。
5. 烘烤周期结束之后，操控杆自动提升，推出贝果面包，可以将其从多士炉中取出。  
**小心不要触碰金属部件以免烫伤。**
6. 烘烤周期结束之后，多士炉停止运行。
  - 若要在烘烤周期结束之前停止运行多士炉，请按下取消按钮。多士炉停止运行，推出贝果面包。(图14)

## 如何保养多士炉

在每一次的清洁和保养之前，请永远记得拔掉电源插头并确认烤面包机已经处于冷却的状态。

- 请用湿布清洁多士炉的外表面，并仔细擦干。请勿翻转或摇晃多士炉，可以通过多士炉底部的面包屑收集盘来清除碎屑。
- 在抽出收集盘时，先按住并松开中间部件，然后向外抽拉收集盘。在清除面包屑之后，将收集盘重新放回其位置，轻压使其完全关闭。(图15至图18)
- 建议在每次使用之后清除收集盘上的面包屑，请勿将其放入洗碗机中。
- 在收纳多士炉之前，始终要让其完全冷却，并记得将电线重新绕在卷线盘上，而不是将其缠绕在设备周围。

## 烘烤面包的烤架

Plissé烤面包机的包装内附有配件以及产品说明书。  
这个烤架以18/10不锈钢设计制成并附硅胶耐热手柄，适合加热体积小的甜点，帕尼尼和小披萨。(L 图.1)

**注意：**  
**这些食材不可放入烤面包机内的隔间里，只能放置于烤架上。**  
**将待烤的食材放置平稳，避免食材掉落或滴落烤面包机内的隔间里，举凡果酱、奶油、调味品或油脂，它们会导致产品难以清洁。**

- 将烤架放置在烤面包机上(图.19)并将想要加热的食材放置在烤架上。
- 转动烘烤调节轮并设定至2号档位，压下启动杆来开始加热。标识的档位为烹调建议，根据不同食材的平均加热时间而定。若食材的体积较大，可适当增加烘烤时间至喜爱的程度。
- 烤面包机上有数个不同的LED指示灯，启动指示灯、档位指示灯和CANCEL(取消)键。(图.20)
- 当加热结束时，启动杆会自动跳起，烤面包机会关闭，此时便可将烤架从烤面包机上卸下来。  
为关闭烤面包机的电源，请先确定此刻并没有在加热并按下CANCEL键。

**注意：使用完毕后，烤架的金属部分依然十分灼热。请使用隔热手套或烤架上的塑料手柄来移动烤架。**  
**将仍未冷却的烤架至于一个砧板上，或避免损坏砧板，也可放置于一个盘子上。**  
**若此时烤面包的隔间里已有面包正在加热的话，请勿再放上烤架一同使用。**  
**请勿使用烤面包的烤架来为冷冻食品解冻**

可以使用这个实用的配件来加热曾经烤过但现在已冷却的面包片(请见“再次加热面包”)。一次最多可以同时放入14片面包。(图.21和22)

清洁烤架之前请确定它已完全冷却。请使用热水和洗碗液小心清洗烤架。  
**面包烤架不可放入洗碗机中清洗。**

## 问题与解决方案

- **操控杆无法保持在下压位置。**
  - 请检查插头是否正确插入电源插座。如果操控杆仍然无法保持在下压位置，请联系授权的服务中心。
- **面包卡在设备内。**
  - 请始终先从电源插座拔出插头，然后提起操控杆，取出面包片，小心操作以避免烫伤。切勿使用任何金属工具。切勿打开设备。
- **操控杆无法保持在进阶提升位置。**
  - 操控杆不会锁定在进阶提升位置，您需要手动保持此位置，直到取出面包片。

### FAQ: 常见问题

- **问题：**我可以在烘烤周期结束之前中断运行吗？
  - **回答：**可以的，按下取消按钮即可中断烘烤周期。
- **问题：**我可以在设备运行期间改变烘烤程度吗？
  - **回答：**如果要在设备运行期间改变烘烤程度，请先按下取消按钮，中断烘烤周期。然后，将调节旋钮转到与所需烘烤程度相对应的位置，再次按压操控杆启动设备。
- **问题：**我可以烘烤哪种类型的面包？
  - **回答：**这款多士炉可以烘烤市面上常见的所有类型的切片面包。面包片的厚度不应超过3厘米。
- **问题：**如何取出小面包片？
  - **回答：**若要取出小面包片，请使用进阶提升功能。

## 零配件

如果产品部件磨损、丢失或损坏，可以在您信赖的Alessi零售商处购买以下零配件：

- I - 面包屑收集盘
- L - 加热面包烤架

## 保修

本产品自销售之日起的保修期为两年。保修范围涵盖所有制造缺陷，因此不包括因意外撞击和使用不当而造成的损坏。  
**对于因使用不当而造成的损坏，Alessi不承担任何责任。**

保修书在包装中。

## 回收处理

在设备达到最终使用寿命时，请勿将其丢弃在环境中，应当联系专门的回收处理中心进行处理。  
请拆卸产品部件，根据所在国现行的回收处理法规进行处理。  
切勿试图强行打开电机组件。

废弃电器电子产品(WEEE)指南在包装中。

## 食品安全

本设备的制造材料可以与食品接触并符合法律要求。

## ВАЖНЫЕ СВЕДЕНИЯ ПО ТЕХНИКЕ БЕЗОПАСНОСТИ

Использование электроприборов всегда требует соблюдения общих мер предосторожности для того, чтобы уменьшить риск возгорания, поражения электрическим током и/или травмы людей.

Такие меры предосторожности включают:

1. СЛЕДУЕТ ВНИМАТЕЛЬНО И ПОЛНОСТЬЮ ПРОЧИТАТЬ ИНСТРУКЦИИ.
2. Не касаться горячих поверхностей.
3. Не использовать тостер за пределами помещения.
4. Чтобы избежать риска возгорания, поражения электрическим током и травм людей, не погружать шнур питания или вилку в воду или любую другую жидкость.
5. Не позволять детям пользоваться или играть с устройством.
6. Соблюдать максимальную осторожность при использовании устройства вблизи или непосредственно детьми.
7. Отключать тостер от электросети, когда он не используется и для очистки. Дать устройству остыть перед установкой или удалением компонентов и перед очисткой.
8. Следует всегда извлекать вилку из розетки, когда прибор остается без присмотра, сразу же после использования, перед выполнением операций очистки, обслуживания или в случае неисправностей.  
Хлеб может подгореть, поэтому не используйте тостер рядом с занавесками или другими возгораемыми материалами.  
Когда тостер включен, а также сразу же после его использования, металлические детали вокруг нагревательного элемента, решетка и принадлежность для подогрева бриошей могут достигать высоких температур.  
НЕ прикасайтесь к прибору, когда он работает.
9. Не использовать устройство в случае повреждения кабеля или вилки, а также в случае неисправности устройства или если оно было каким-либо образом повреждено. Передать устройство в ближайший авторизованный сервисный центр для его проверки.  
При необходимости, можете обращаться в компанию Alessi SpA по электронной почте: [help@alessi.com](mailto:help@alessi.com)
10. Не использовать адаптеры и/или удлинители
11. Не натягивать кабель для извлечения вилки из розетки тока
12. Использование аксессуаров, не рекомендованных изготовителем, может привести к возгоранию, поражению электрическим током и/или травмам.

13. Не допускать свисания кабеля с края стола или столешницы и избегать любого положения, при котором о него можно споткнуться или быть защемленным. Не допускать его контакта с горячими поверхностями.
14. Не размещать тостер на газовой или электрической горелке или горячей печи.
15. Не использовать тостер в целях, отличных от тех, для которых он предназначен.
16. Для выключения устройства, нажать кнопку CANCEL, затем вытащить вилку из розетки.
17. После распаковки прибора следует надлежащим образом утилизировать полиэтиленовые пакеты, которые могут представлять опасность для детей и инвалидов.
18. Убедиться, что ток питания соответствует току, указанному на этикетке в нижней части тостера.
19. Не перемещать тостер во время использования.
20. Не трогать тостер сырыми руками.
21. Тостер не предназначен для работы с использованием внешнего таймера или отдельной системы дистанционного управления.
22. Данный прибор могут использовать дети старше 8 лет, а также людьми со сниженными физическими, чувствительными или умственными способностями или не имеющими опыта и знаний, только под наблюдением и после получения соответствующих инструкций по безопасному использованию прибора, осознав связанные с ним риски. Дети не должны играть с устройством.  
Очистка и уход за устройством не должны выполняться детьми без присмотра взрослых.
23. Во время работы устройства верхняя часть, в которую вставляются ломтики хлеба, и внешняя поверхность тостера могут быть горячими.
24. Для предупреждения ущерба, в случае повреждения кабеля, его замена должна осуществляться изготовителем, специализированным центром или квалифицированным персоналом.

**СЛЕДИТЬ, ЧТОБЫ ДЕТИ НЕ ИГРАЛИ С УСТРОЙСТВОМ**

**ПРИБОР ПРЕДНАЗНАЧЕН ДЛЯ БЫТОВОГО И ВНУТРЕННЕГО ИСПОЛЬЗОВАНИЯ**

**СОХРАНИТЕ ЭТИ ИНСТРУКЦИИ**

**WWW.ALESSI.COM**

Этот тостер, разработанный Микеле Де Лукки в 2023 году, изготовленный из термопластичной смолы и стали, был протестирован и сертифицирован для гарантии безопасности пользователя.

## ОПИСАНИЕ ТОСТЕРА

- A** - Корпус из термопластичной смолы (PP)
- B** - Индикатор включения
- C** - Регулировочная ручка степени поджаривания
- D** - Рычаг подъемного механизма
- E** - Функция подогрева ломтиков
- F** - Кнопка функции CANCEL
- G** - Кнопка функции DEFROST
- H** - Кнопка функции BAGEL
- I** - Поддон для крошек
- L** - Решетка для подогрева бриошей (включена в комплектацию) (рис. 1)



### ВНИМАНИЕ!

- **ДЕРЖАТЬ УСТРОЙСТВО ВНЕ ДОСТУПА ДЕТЕЙ.**
- Хлеб может подгореть, поэтому не следует использовать тостер рядом с занавесками или другими возгораемыми материалами.
- **НЕ ОСТАВЛЯТЬ ТОСТЕР ВКЛЮЧЕННЫМ БЕЗ ПРИСМОТРА.**
- Не касаться устройства сырыми руками.
- **НЕ вставлять металлические предметы вовнутрь устройства.** Во время очистки и удаления застрявших кусочков хлеба, следует вынимать вилку из розетки и никогда не использовать металлические инструменты.
- После использования дать прибору остыть, прежде чем

закрывать или убирать его.

- **Никогда не вскрывать устройство.** Любые ремонтные работы, связанные с электрическими компонентами, должны осуществляться квалифицированным персоналом.
- Следует использовать только оригинальные гарантированные аксессуары и запчасти Alessi.
- **ЭТО УСТРОЙСТВО ПРЕДУСМОТРЕНО ТОЛЬКО ДЛЯ БЫТОВОГО ИСПОЛЬЗОВАНИЯ.**

## ПЕРВОЕ ИСПОЛЬЗОВАНИЕ

- После извлечения тостера из упаковки, следует убедиться в целостности всех его компонентов.
- Проверить отсутствие посторонних предметов в его отсеках.
- В первый раз использования, следует включить его, не загружая (см. раздел “Использование тостера”): в действительности, новые электрические элементы могут испускать не являющийся вредным дым, который исчезнет за короткое время.

## ИСПОЛЬЗОВАНИЕ ТОСТЕРА

- Поместить тостер на ровную поверхность вдали от легковоспламеняющихся материалов.
- Размотать электрический кабель с катушки кабеля, расположенной под основанием тостера, и отрегулировать длину, зафиксировав его в соответствующем пазе. (Рис. 2)
- Силиконовые резиновые ножки, расположенные в основании тостера, обеспечивают устойчивость и стабильность устройства и позволяют легко извлекать кабель.
- Вставить вилку в розетку.



### ВНИМАНИЕ!

**НЕ ОСТАВЛЯТЬ КАБЕЛЬ СВИСАЮЩИМ СО СТОЛА.**

## ПОДЖАРИВАНИЕ ХЛЕБА

1. Тостер имеет два отсека для поджаривания хлеба.
2. Поместите ломтики хлеба для обжаривания (можно обжарить 4 ломтика за раз) (Рис. 3). **ПОМЕСТИТЕ В СООТВЕТСТВУЮЩИЕ ОТСЕКИ ТОЛЬКО ЛОМТИКИ ХЛЕБА БЕЗ КАКОЙ-ЛИБО НАЧИНКИ.**
3. Отрегулировать степень поджаривания хлеба, поворачивая регулировочную ручку в положение, соответствующее желаемой степени поджаривания. (Рис. 3) Уровень поджаривания можно выбрать между 1 (короткое время) и 6 (максимальное время). Если уровень низкий, время приготовления корочке, если уровень выше, время приготовления более длительное (см. раздел “Советы по поджариванию”).
4. Опустить рычаг подъемного механизма, чтобы включить прибор и опустить ломтики хлеба в тостер. (рис. 4). Когда тостер работает, загораются светодиоды индикатора питания, выбранного номера степени поджаривания и кнопки CANCEL. ▲ (рис. 4) Если рычаг не опускается, следует убедиться, что вилка вставлена в розетку.
5. После завершения цикла поджаривания автоматически поднимается рычаг подъемного механизма и ломтики хлеба, они могут быть сняты с тостера.
6. Для более удобного извлечения

хлеба следует приподнять рычаг подъемного механизма (функция EXTRA LIFT). (Рис. 5)

**Соблюдать осторожность, чтобы не обжечься, касаясь металлических деталей.**

7. После завершения цикла обжаривания тостер выключается.
- **Если хлеб застрял внутри тостера, следует вынуть вилку из розетки и вытащить хлеб без использования металлических предметов и соблюдая осторожность, чтобы не обжечься.**
  - Чтобы выключить тостер до завершения поджаривания, нажать кнопку CANCEL ▲. Тостер выключается, а ломтики хлеба поднимаются.

## СОВЕТЫ ПО ПОДЖАРИВАНИЮ:

С помощью этого тостера можно, как правило, поджарить все виды нарезанного ломтиками, представленного на рынке хлеба. Толщина ломтика хлеба не должна превышать 3 см. Если вы хотите поджарить несколько ломтиков хлеба одновременно, необходимо использовать один и тот же хлеб, чтобы поджаривание было однородным. Помните, что различные виды хлеба требуют различного времени приготовления. Особенно влажный хлеб требует более длительного времени приготовления по сравнению с сухим хлебом. Время приготовления также варьируется в зависимости от личного вкуса. Если вы предпочитаете слегка зажаренный хлеб, необходимо установить короткое время приготовления, наоборот, выбирать более длительное время, если вы предпочитаете хорошо обжаренный хлеб.

## ОБЖАРИВАНИЕ ЗАМОРОЖЕННОГО ХЛЕБА

1. Поместить в соответствующие отсеки ломтики замороженного хлеба для обжаривания.
2. Отрегулировать степень поджаривания хлеба, поворачивая регулировочную ручку в положение, соответствующее желаемой степени поджаривания. (Рис. 6)
- 3) Опустить рычаг подъемного механизма, чтобы включить прибор и опустить ломтики хлеба в тостер. (рис. 7). Когда тостер работает, загораются светодиоды индикатора питания, выбранного номера степени поджаривания и кнопки CANCEL ▲.
4. Нажать кнопку DEFROST (✱) для активации функции (рис. 7). Кнопка загорается
5. После завершения цикла размораживания и поджаривания автоматически поднимается рычаг подъемного механизма и ломтики хлеба, они могут быть сняты с тостера.
6. Для более удобного извлечения хлеба следует приподнять рычаг подъемного механизма (функция EXTRA LIFT) (рис. 8).

**Соблюдать осторожность, чтобы не обжечься, касаясь металлических деталей.**

7. После завершения цикла обжаривания тостер выключается.
- Чтобы выключить тостер до завершения цикла размораживания и обжаривания, нажать кнопку CANCEL ▲.
  - Тостер выключается, а ломтики хлеба поднимаются

## ПОДОГРЕВ ХЛЕБА

Эта функция будет очень полезна, когда вы хотите подогреть уже обжаренный, но остывший хлеб.

1. Поместить в соответствующие отсеки ломтики хлеба для подогрева

ва. (Рис. 9)

2. Установить регулировочную ручку на символ
3. Опустить рычаг подъемного механизма, чтобы включить прибор и опустить ломтики хлеба в тостер. (Рис. 10) . Когда тостер работает, загораются светодиоды индикатора питания, символа подогрева и кнопки CANCEL ▲.
4. После завершения цикла подогрева автоматически поднимается рычаг подъемного механизма и ломтики хлеба, они могут быть сняты с тостера.
5. Для более удобного извлечения хлеба следует приподнять рычаг подъемного механизма (функция EXTRA LIFT). (Рис. 11)

**Соблюдать осторожность, чтобы не обжечься, касаясь металлических деталей.**

6. После завершения цикла обжаривания тостер выключается.
- Чтобы выключить тостер до завершения подогрева, нажать кнопку CANCEL ▲ . Тостер выключается, а ломтики хлеба поднимаются.

## ФУНКЦИЯ БУБЛИКОВ

Тостер Plissé имеет функцию бубликов.

1. Вставить в специальные отсеки разрезанные пополам бублики, с разрезанной частью, обращенной вовнутрь тостера. (рис. 12) С помощью этой функции хлеб поджаривается только с внутренней стороны, а внешняя часть только подогревается.
2. Отрегулировать степень поджаривания хлеба, поворачивая регулировочную ручку в положение, соответствующее желаемой степени поджаривания.
- 3 Опустить рычаг подъемного механизма, чтобы включить прибор и опустить ломтики в тостер.(рис. 13). Когда тостер работает, загораются: светодиоды индикатора питания,

выбранного номера степени поджаривания и кнопки CANCEL ▲ .

4. Нажать кнопку BAGEL 🌀 для активации функции (рис. 13). Кнопка загорается.
  5. После завершения цикла обжаривания автоматически поднимается рычаг подъемного механизма и бублики, они могут быть сняты с тостера.
- Соблюдать осторожность, чтобы не обжечься, касаясь металлических деталей.**
6. После завершения цикла обжаривания тостер выключается.

- Чтобы выключить тостер до завершения обжаривания, нажать кнопку CANCEL ▲ . Тостер выключается, и бублики поднимаются. (рис. 14)

## УХОД ЗА ТОСТЕРОМ

Перед любыми операциями очистки и обслуживания всегда извлекайте вилку из розетки и обращайтесь на то, чтобы тостер остыл.

- Очистить внешнюю поверхность влажной тряпкой и тщательно высушить. Не переворачивать и не встряхивать тостер, а удалять крошки, которые собираются в поддоне, расположенном рядом с основанием тостера.
- Для извлечения поддона следует нажать и отпустить центральную часть, а затем вытащить его наружу. После удаления крошек разместить поддон на место, слегка надавив, чтобы он полностью закрылся. (рис. от 15 до 18)
- Рекомендуется удалять крошки из поддона после каждого использования и не помещать его в посудомоечную машину.
- Перед тем, как убрать, следует оставить тостер полностью остывать и не забывать сматывать электрический кабель на катушку, а не вокруг устройства.

## РЕШЕТКА ДЛЯ ПОДОГРЕВА БРИОШЕЙ

Тостер Plissé комплектуется практичной решеткой для подогрева бриошей, которая включается в комплект в качестве дополнительной принадлежности. Эта решетка, подходящая для подогрева небольшой выпечки, бутербродов и маленьких пицц, выполнена из нержавеющей стали 18/10 и имеет ручки из термопластичной смолы. (L, Рис. 1)

**Внимание:**

**эти продукты НЕ должны размещаться в отсеках тостера, а исключительно на решетке.**

**Располагайте продукты, подлежащие подогреву, таким образом, чтобы избежать попадания внутрь отсеков джемов, кремов, приправ или жиров, которые трудно очистить.**

- Установите решетку на тостер (Рис. 19) и положите на решетку продукт, который вы желаете подогреть.
- С помощью ручки регулировки поджаривания задайте уровень 2, опустите рычаг подъемного механизма и включите прибор. Указанный уровень представляет собой рекомендацию и соответствует среднему подогреву продукта. Его можно немного увеличить в зависимости от размера продукта и предпочитаемой степени нагрева.
- Когда тостер работает, горят светодиоды индикатора включения, выбранного уровня подогрева и кнопки CANCEL ▲ (Рис. 20)
- После завершения цикла подогрева рычаг подъемного механизма автоматически поднимается, тостер выключается, и решетку можно убрать с тостера. Чтобы выключить тостер до завершения цикла подогрева, нажмите кнопку CANCEL ▲.

**Внимание: по окончании использования металлические проволочки решетки**



ки для подогрева бриошей очень горячие. Берите решетку только за специальные пластиковые ручки, используя изолирующие прихватки. Поместите решетку для подогрева бриошей на разделочную доску или тарелку во избежание повреждения столешницы.

Не кладите решетку для подогрева бриошей на тостер, если вы уже поджариваете хлеб.

Не используйте решетку для подогрева бриошей для размораживания замороженных продуктов.

Вы также можете использовать эту практичную принадлежность для подогрева уже поджаренных ломтиков хлеба, которые успели остыть (см. параграф «Подогрев хлеба»). Можно положить до 14 ломтиков хлеба одновременно. (Рис. 21 и 22)

Чтобы очистить решетку для подогрева бриошей, дождитесь ее полного остывания. Промойте ее горячей водой и моющим средством для посуды и тщательно высушите.

**Решетку для подогрева бриошей НЕЛЬЗЯ мыть в посудомоечной машине.**

## ПРОБЛЕМЫ И РЕШЕНИЯ

- **Рычаг подъемного механизма не остается в опущенном положении.**
  - проверить, что вилка правильно вставлена в розетку. Если рычаг не остается опущенным, следует обратиться в авторизованный сервисный центр
- **Хлеб застрял внутри прибора.**
  - всегда извлекать вилку из розетки и, соблюдая осторожность, чтобы не обжечься, поднять рычаг подъемного механизма и вытащить хлеб. НЕ использовать металлические предметы. НЕ вскрывать устройство.

- **Рычаг подъемного механизма не остается в положении EXTRALIFT.**

- рычаг подъемного механизма не остается в положении EXTRA LIFT, следует удерживать его в этом положении до тех пор, пока не уберете кусочки хлеба.

### FAQ: Часто задаваемые вопросы

- **Вопрос:** могу ли я прервать цикл обжаривания до его завершения?
  - **Ответ:** да, чтобы прервать цикл обжаривания, необходимо нажать кнопку CANCEL
- **Вопрос:** могу ли я изменить степень обжаривания во время работы устройства?
  - **Ответ:** для того, чтобы изменить степень обжаривания во время работы прибора, следует нажать кнопку CANCEL, прерывая таким образом цикл обжаривания. Затем отрегулировать селектор обжаривания в положение, соответствующее желаемой степени обжаривания, и снова опустить рычаг подъемного механизма.
- **Вопрос:** какие виды хлеба я могу использовать?
  - **Ответ:** С помощью этого тостера можно, как правило, поджарить все виды нарезанного ломтиками, представленного на рынке хлеба. Толщина ломтиков хлеба не должна превышать 3 см.
- **Вопрос:** как я могу извлечь маленькие ломтики хлеба?
  - **Ответ:** для извлечения небольших ломтиков хлеба используется функция EXTRA LIFT.

## ЗАПЧАСТИ

В случае изнашивания, утраты или повреждения, можно приобрести у дилера Alessi следующие запчасти:

- I - Поддон для крошек
- L - Решетка для подогрева бриошей

## ГАРАНТИЯ

На данное изделие предоставляется гарантия сроком два года с даты продажи.

Гарантия распространяется на все производственные дефекты, поэтому исключаются повреждения, вызванные случайными ударами и неправильным использованием.

**Компания Alessi не несет ответственность за ущерб, обусловленный несоответствующим применением.**

Гарантия находится в упаковке

## УТИЛИЗАЦИЯ

По окончании срока службы не следует выбрасывать прибор в окружающую среду, а обращаться в специальный центр по утилизации.

Необходимо демонтировать компоненты для возможности их удаления в соответствии с действующими в вашей стране правилами утилизации.

Никогда не прилагать усилие на моторный блок для его открытия.

RAEE (WEEE) находится в упаковке.

## СОВМЕСТИМОСТЬ С ПРОДУКТАМИ ПИТАНИЯ



Материалы, используемые для изготовления данного прибора, предназначены для контакта с пищевыми продуктами и соответствуют требованиям законодательства.

## DŮLEŽITÉ BEZPEČNOSTNÍ POKYNY

Používání elektrických zařízení vždy vyžaduje dodržování obecných bezpečnostních pravidel, aby se snížilo riziko požáru, elektrických výbojů a/nebo úrazu. Tato pravidla zahrnují:

1. PEČLIVĚ SI PROČTĚTE CELÉ POKYNY.
2. Nedotýkejte se horkých povrchů.
3. Nepoužívejte topinkovač venku.
4. Aby se zamezilo riziku požáru, elektrickým výbojům a úrazům, nedávejte napájecí kabel nebo zástrčku do vody nebo jiné kapaliny.
5. Nedovolte, aby zařízení používaly nebo si s ním hrály děti.
6. Pokud se zařízení používá v blízkosti dětí nebo jej používají přímo děti, buďte maximálně pozorní.
7. Odpojte topinkovač od elektrické sítě, pokud se nepoužívá, a před jakýmkoli čištěním. Před jakoukoli manipulací s komponenty a před čištěním nechejte zařízení zchladnout.
8. Pokud je spotřebič ponechán bez dozoru, vždy vytáhněte zástrčku ze zásuvky neprodleně po použití, před každým čištěním, údržbou nebo v případě poruchy. Pečivo se může připálit, a proto topinkovač nepoužívejte v blízkosti záclon nebo jiných hořlavých materiálů.  
Když je topinkovač zapnutý a hned po použití, kovové části kolem topného odporu, mřížky a roštu na opékání pečiva dosahují vysoké teploty. NIKDY se jich nedotýkejte, zatímco je topinkovač zapnutý.
9. Nepoužívejte zařízení, pokud je poškozený kabel nebo zástrčka, pokud zařízení vykazovalo známky poruchy nebo pokud je nějak poškozené. Zařízení nechte zkontrolovat v nejbližším autorizovaném servisním středisku.  
V případě potřeby můžete kontaktovat společnost Alessi SpA na adrese: [help@alessi.com](mailto:help@alessi.com)
10. Nepoužívejte adaptéry a/nebo prodlužovací kabely
11. Neodpojujte zástrčku ze zásuvky taháním za kabel
12. Používání příslušenství nedoporučeného výrobcem zařízení může způsobit riziko požáru, elektrických výbojů a/nebo úrazu.
13. Nenechávejte kabel viset přes hranu stolu nebo pracovní plochy a vyhýbejte se jakémukoli umístění, které by mohlo představovat riziko zakopnutí nebo uvíznutí. Nedávejte zařízení do kontaktu s horkými povrchy.
14. Topinkovač nepokládejte na plynový nebo elektrický hořák nebo do horké trouby, ani

do jejich blízkosti.

15. Nepoužívejte topinkovač k jiným účelům, než ke kterým je určen.
16. Pro odpojení zařízení stiskněte tlačítko CANCEL (ZRUŠIT) a poté vytáhněte zástrčku ze zásuvky.
17. Jakmile zařízení rozbalíte, řádně zlikvidujte plastové sáčky, které by mohly představovat riziko pro děti a postižené osoby.
18. Zkontrolujte, zda napájecí proud odpovídá hodnotám uvedeným na štítku, který se nachází ve spodní části topinkovače.
19. Nikdy neposouvejte topinkovač, který je právě používán.
20. Nepoužívejte topinkovač s mokřkýma rukama.
21. Topinkovač není navržen pro použití externího časovače nebo samostatného systému dálkového ovládání.
22. Toto zařízení mohou používat děti, které dosáhly věku osmi let, nebo starší a osoby se sníženými fyzickými, smyslovými nebo duševními schopnostmi nebo nezkušené osoby, pokud zařízení používají pod dohledem nebo byly odpovídajícím způsobem seznámeny s bezpečným používáním zařízení a chápou související nebezpečí. Děti si nesmějí se zařízením hrát.  
Děti nesmějí provádět čištění a údržbu zařízení bez dozoru dospělé osoby.
23. Pokud je zařízení v provozu, mohou být horní část, kde se ukládají plátky pečiva, a vnější povrch topinkovače velmi horké.
24. Pokud je poškozený kabel, musí jeho výměnu z důvodu zamezení škodám provést výrobce, specializované středisko nebo kvalifikované osoby.

**DOHLÍŽEJTE NA DĚTI A ZAJISTĚTE,  
ABY SI SE ZAŘÍZENÍM NEHRÁLY.**

**ZAŘÍZENÍ JE URČENO PRO DOMÁCÍ A  
VNITŘNÍ POUŽITÍ**

**UCHOVEJTE TYTO POKYNY**

**WWW.ALESSI.COM**

Tento topinkovač vyrobený z termoplastické pryskyřice a oceli navrhl Michele De Lucchi v roce 2023 a byl testován a certifikován, aby byla zaručena bezpečnost spotřebitele.

## POPIS TOPINKOVAČE

- A - Těleso z termoplastické pryskyřice (PP)
- B - Kontrolka zapnutí
- C - Ovladač pro regulaci opékání
- D - Ovládací páčka
- E - Funkce ohřívání plátek pečiva
- F - Tlačítko funkce CANCEL (ZRUŠIT)
- G - Tlačítko funkce DEFROST (OPÉKÁNÍ ZMRAZENÉHO PEČIVA)
- H - Tlačítko funkce BAGEL
- I - Táček na drobků
- L - Rošt na opékání pečiva (součást příslušenství) (obr. 1)



### POZOR!

- UDRŽUJTE ZAŘÍZENÍ MIMO DOSAH DĚTÍ.
- Chléb se může připálit, a proto topinkovač nepoužívejte v blízkosti závěsů a záclon nebo jiných hořlavých materiálů.
- NENECHÁVEJTE TOPINKOVAČ ZAPNUTÝ BEZ DOZORU.
- Nedotýkejte se výrobku mokřím rukama.
- NIKDY nevkládejte kovové předměty dovnitř výrobku. Během čištění a při odstraňování případně uvízlých kousků pečiva vytáhněte zástrčku ze zásuvky a nikdy nepoužívejte kovové nástroje.
- Po použití nechte zařízení zchladnout. Teprve poté ho můžete přikrýt nebo schovat.

- Nikdy zařízení neotevírejte. Jakoukoli elektrickou opravu musí provádět kvalifikovaný personál.
- Používejte pouze originální příslušenství a náhradní díly Alessi se zárukou.
- TENTO VÝROBEK JE URČEN POUZE K DOMÁCÍMU POUŽITÍ.

## PRVNÍ POUŽITÍ

- Jakmile topinkovač vyjmete z obalu, zkontrolujte, zda jsou všechny jeho části neporušené.
- Zkontrolujte, zda uvnitř otvorů nejsou žádné předměty.
- Při prvním použití nechte topinkovač prázdný (viz část „Používání topinkovače“): nové elektrické odpory by mohly vydávat škodlivý kouř, který po chvíli zmizí.

## POUŽÍVÁNÍ TOPINKOVAČE

- Topinkovač umístěte na rovný povrch, v dostatečné vzdálenosti od hořlavých materiálů.
- Rozviňte síťový kabel z navijáče umístěného na spodní straně topinkovače na potřebnou délku a zablokujte jej v příslušné drážce. (obr. 2)
- Nožičky ze silikonové gumy umístěné na spodní straně topinkovače zaručují přilnavost a stabilitu zařízení a umožňují snadné vysunutí kabelu.
- Zasuňte zástrčku do zásuvky.



### POZOR!

NENECHÁVEJTE KABEL VOLNĚ VISET ZE STOLU.

## OPÉKÁNÍ PEČIVA

1. Topinkovač má dva otvory pro opékání pečiva.
  2. Vložte plátky pečiva, které chcete opékat (souběžně lze opékat vždy 4 plátky) (obr. 3).  
DO PŘÍSLUŠNÝCH OTVORŮ VLOŽTE POUZE PLÁTKY PEČIVA BEZ OBLOHY.
  3. Nastavte intenzitu opékání pečiva otočením ovladače do polohy odpovídající požadovanému stupni opečení. (obr. 3)  
Intenzitu opékání můžete nastavit v rozmezí stupňů 1 (krátká doba) až 6 (maximální doba).  
Pokud je intenzita nízká, doba opékání je kratší; pokud je intenzita vyšší, doba opékání je delší (viz část „Doporučení pro opékání“).
  4. Stlačením ovládací páčky směrem dolů uvedete zařízení do provozu a spustíte plátky pečiva do topinkovače (obr. 4). Jakmile je topinkovač v provozu, rozsvítí se LED kontrolka zapnutí, zvolený stupeň opékání a tlačítko CANCEL ▲ (ZRUŠIT) (obr. 4)  
Pokud páčka nezůstane dole, zkontrolujte, zda je zástrčka správně zasunuta do zásuvky.
  5. Po skončení cyklu opékání se páčka zvedne automaticky, plátky pečiva se vysunou nahoru a je možné je z topinkovače odebrat.
  6. Pro snazší vyjmutí pečiva páčku ještě více zvedněte (funkce EXTRA LIFT). (obr. 5)  
**Dávejte pozor, abyste se nedotkli kovových částí a nepopálili se o ně.**
  7. Po skončení cyklu opékání se topinkovač vypne.
- Pokud pečivo uvízne uvnitř topinkovače, vytáhněte zásuvku ze zástrčky a pečivo vytáhněte bez použití kovových nástrojů. Dávejte přitom pozor, abyste se nespálili.
  - Pro vypnutí topinkovače před

ukončením cyklu opékání stiskněte tlačítko CANCEL ▲ (ZRUŠIT). Topinkovač se vypne a plátky pečiva se vysunou nahoru.

## DOPORUČENÍ PRO OPÉKÁNÍ:

V tomto topinkovači můžete opékat všechny typy běžně dostupného plátkového pečiva. Tloušťka plátku nesmí překročit 3 cm. Pokud chcete opékat více plátků pečiva souběžně, použijte pečivo stejného typu, aby bylo opečení rovnoměrné. Mějte na paměti, že různé typy pečiva vyžadují různou dobu opékání. Zvláště vlhké pečivo vyžaduje delší dobu opékání než sušší pečivo. Doba opékání se samozřejmě liší i podle osobní chuti. Pokud upřednostňujete jen mírně opečené pečivo, nastavte krátkou dobu opékání. Pokud naopak upřednostňujete více opečené pečivo, nastavte delší dobu.

## OPÉKÁNÍ ZMRAZENÉHO PEČIVA

1. Vložte do příslušných otvorů plátky zmrazeného pečiva, které chcete opékat.
2. Nastavte intenzitu opékání pečiva otočením ovladače do polohy odpovídající požadovanému stupni opečení. (obr. 6)
3. Stlačením ovládací páčky směrem dolů uvedete zařízení do provozu a spustíte pečivo do topinkovače (obr. 7). Jakmile je topinkovač v provozu, rozsvítí se LED kontrolka zapnutí, zvolený stupeň opékání a tlačítko CANCEL ▲ (ZRUŠIT).
4. Stiskněte tlačítko DEFROST (✱) (OPÉKÁNÍ ZMRAZENÉHO PEČIVA) a funkce se spustí (obr. 7). Tlačítko se rozsvítí

5. Po skončení cyklu opékání zmrazeného pečiva se páčka zvedne automaticky, plátky pečiva se vysunou nahoru a je možné je z topinkovače odebrat.

6. Pro snazší vyjmutí pečiva páčku ještě více zvedněte (funkce EXTRA LIFT) (obr. 8).

**Dávejte pozor, abyste se nedotkli kovových částí a nepopálili se o ně.**

7. Po skončení cyklu opékání se topinkovač vypne.

- Pro vypnutí topinkovače před ukončením cyklu opékání zmrazeného pečiva stiskněte tlačítko CANCEL ▲ (ZRUŠIT).
- Topinkovač se vypne a plátky pečiva se vysunou nahoru

## OHŘÍVÁNÍ TOPINKY

Tato funkce je velmi užitečná, pokud chcete ohřát již opečené pečivo, které zchladlo.

1. Vložte do příslušných otvorů plátky pečiva, které chcete ohřívat. (obr. 9)

2. Ovladač otočte na symbol 

3. Stlačením ovládací páčky směrem dolů uvedete zařízení do provozu a spustíte pečivo do topinkovače. (obr. 10). Jakmile je topinkovač v provozu, rozsvítí se LED kontrolka zapnutí, symbol ohřívání a tlačítko CANCEL ▲ (ZRUŠIT).

4. Po skončení cyklu ohřívání se páčka zvedne automaticky, plátky pečiva se vysunou nahoru a je možné je z topinkovače odebrat.

5. Pro snazší vyjmutí pečiva páčku ještě více zvedněte (funkce EXTRA LIFT). (obr. 11)

**Dávejte pozor, abyste se nedotkli kovových částí a nepopálili se o ně.**

6. Po skončení cyklu opékání se topinkovač vypne.

- Pro vypnutí topinkovače před ukončením cyklu ohřívání stiskněte tlačítko CANCEL ▲ (ZRUŠIT). Topinkovač se vypne a plátky pečiva se vysunou nahoru.

## FUNKCE BAGEL

Topinkovač Plissé má funkci BAGEL.

1. Do příslušných otvorů vložte bagel rozříznuté napůl, a to rozříznutou stranou otočenou směrem dovnitř topinkovače. (obr. 12). Při této funkci se bude pečivo opékat pouze z vnitřní strany, zatímco vnější strana opékána nebude.

2. Nastavte intenzitu opékání pečiva otočením ovladače do polohy odpovídající požadovanému stupni opečení.

3. Stlačením ovládací páčky směrem dolů uvedete zařízení do provozu a spustíte pečivo do topinkovače (obr. 13). Jakmile je topinkovač v provozu, rozsvítí se: LED kontrolka zapnutí, zvolený stupeň opékání a tlačítko CANCEL ▲ (ZRUŠIT).

4. Stiskněte tlačítko BAGEL  a funkce se spustí (obr. 13). Tlačítko se rozsvítí.

5. Po skončení cyklu opékání se páčka zvedne automaticky, bagel se vysunou nahoru a je možné je z topinkovače odebrat.

**Dávejte pozor, abyste se nedotkli kovových částí a nepopálili se o ně.**

6. Po skončení cyklu opékání se topinkovač vypne.

- Pro vypnutí topinkovače před ukončením cyklu opékání stiskněte tlačítko CANCEL ▲ (ZRUŠIT). Topinkovač se vypne a bagel se vysunou nahoru. (obr. 14)

## PÉČE O TOPINKOVAČ

Před každým čištěním a údržbou vždy odpojte zástrčku z elektrické zásuvky a počkejte, až topinkovač zchladne.

- Vnější povrch očistěte vlhkým hadříkem a pečlivě jej osušte. Topinkovač neotáčejte, ani s ním netřepejte, ale odstraňte drobků, které se shromažďují v tácku

umístěném v blízkosti základny topinkovače.

- Pro vytažení tácku stiskněte a uvolněte prostřední část a poté tácek vysuňte směrem ven. Jakmile odstraníte drobků, vraťte tácek na své místo. Lehce jej zatlačte, aby se zcela zasunul. (obr. 15 až 18)
- Doporučuje se drobků z tácku vysypat po každém použití a tácek nedávat do myčky nádobí.
- Než tácek vytáhnete, nechte topinkovač vždy zchladnout. Nezapomeňte kabel navinout zpět na navíječ, nikoliv kolem zařízení.

## ROŠT NA OPÉKÁNÍ PEČIVA

Součástí příslušenství topinkovače „Plissé“ je praktický rošt na opékání pečiva.

Tento rošt, vhodný na opékání malého sladkého pečiva, sendvičů a kousků pizzy, je vyroben z nerezové ocele 18/10 s rukojetími z termoplastické pryskyřice. (L obr. 1)

**Pozor :**

**Tyto potraviny NESMÍTE vložit do otvorů topinkovače, položte je pouze na rošt.**

**Potraviny určené k opékání umístějte tak, aby nedocházelo k pádu marmelády, krémů, obloh nebo tuku, které se těžko odstraňují.**

- Umístěte rošt na topinkovač (obr. 19). Na rošt uložte potraviny, kterou chcete opéct.
- Otočte ovladač opékání a nastavte úroveň 2. Stlačením ovládací páčky směrem dolů uvedete spotřebič do provozu. Uvedená úroveň je doporučením a odpovídá střední úrovni opečení potraviny. Úroveň můžete mírně zvýšit podle velikosti potraviny na stupeň ohřevu, který preferujete.
- Jakmile je topinkovač v provozu, rozsvítí se LED kontrolky zapnutí, zvoleného stupně opékání a

tlačítka CANCEL ▲ (ZRUŠIT). (obr. 20)

- Po ukončení cyklu opékání se páčka automaticky vysune nahoru, topinkovač se vypne a rošt můžete z topinkovače odebrat. Pro vypnutí topinkovače před ukončením cyklu ohřívání stiskněte tlačítko CANCEL ▲ (ZRUŠIT).

**Pozor: po ukončení operace jsou kovové části roštu na opékání pečiva velmi horké. Uchopujte rošt pouze za příslušné plastové rukojeti za použití izolačních chňapek.**

**Položte rošt na opékání pečiva na prkénko anebo talíř, abyste nepoškodili pracovní desku.**

**Nepokládejte rošt na opékání pečiva na topinkovač, pokud v něm opékáte plátky pečiva.**

**Nepoužívejte rošt na opékání pečiva pro rozmrazování zmrazených produktů.**

Toto praktické příslušenství můžete použít i na opékání již opečených, nicméně vychladlých plátků pečiva (viz část „OHŘÍVÁNÍ TOPINKY“). Vložit lze až 14 plátků pečiva současně. (obr. 21 a 22)

Pro čištění roštu na opékání pečiva počkejte, dokud zcela nevychladne. Umývejte ho teplou vodou a prostředkem na mytí nádobí a pečlivě osušte.

**Rošt na opékání pečiva se NESMÍ mýt v myčce nádobí.**

## PROBLÉMY A ŘEŠENÍ

- **Ovládací páčka nezůstane ve spuštěné poloze.**

- Zkontrolujte, zda je zástrčka správně zasunuta do zásuvky. Pokud páčka přesto nezůstává ve spuštěné poloze, obraťte se na autorizované servisní středisko

- **Pečivo uvízlo uvnitř zařízení.**

- Vždy vytáhněte zástrčku ze zásuvky a dávejte pozor, abyste se nespálili. Zvedněte ovládací páčku a pečivo vyjměte. NIKDY nepoužívejte kovové předměty. Nikdy zařízení neotevírejte.
- **Ovládací páčka nezůstane v poloze EXTRA LIFT.**
- Ovládací páčka nezůstává automaticky zablokovaná v poloze EXTRA LIFT, musíte ji držet, dokud nevytáhnete pečivo.

#### ČASTO KLADENÉ OTÁZKY: Nejčastější otázky

- **Otázka:** Mohu přerušit cyklus opékání, dříve než je ukončen?
- **Odpověď:** Ano, pro přerušení cyklu opékání stiskněte tlačítko CANCEL (ZRUŠIT)
- **Otázka:** Mohu změnit stupeň opékání, zatímco je zařízení v provozu?
- **Odpověď:** Pro změnu stupně opékání, zatímco je zařízení v provozu, stiskněte tlačítko CANCEL (ZRUŠIT). Cyklus opékání se tak přeruší. Pak nastavte volič opékání do polohy odpovídající požadované intenzitě opečení a znovu stlačte ovládací páčku dolů.
- **Otázka:** Jaký typ pečiva mohu používat?
- **Odpověď:** V tomto topinkovači můžete opékat všechny typy běžně dostupného plátkového pečiva. Tloušťka plátek pečiva nesmí překročit 3 cm.
- **Otázka:** Jak mohu vytáhnout malé plátky pečiva?
- **Odpověď:** Pro vytažení malých plátek pečiva použijte funkci EXTRA LIFT.

## NÁHRADNÍ DÍLY

V případě opotřebení, ztráty nebo poškození si můžete u svého prodejce značky Alessi zakoupit tyto náhradní díly:

- I - Tácek na drobnky
- L - Rošt na opékání pečiva

## ZÁRUKA

Na tento výrobek se vztahuje dvouletá záruka od data prodeje. Záruka se vztahuje na všechny výrobní vady, a jsou tedy vyloučeny škody způsobené náhodným pádem nebo špatným zacházením. **Společnost Alessi odmítá jakoukoli odpovědnost za škody způsobené nevhodným používáním.**

Záruka je součástí balení

## LIKVIDACE

Po skončení životnosti nevyhazujte zařízení do životního prostředí, ale obraťte se na specializované středisko pro likvidaci odpadů. Jednotlivé součásti rozmontujte, aby bylo možné je zlikvidovat v souladu s předpisy platnými ve vaší zemi. Nikdy se nepokoušejte násilím otevřít jednotku motoru.

Směrnice o odpadních elektrických a elektronických zařízeních (OEEZ) je součástí balení.

## NEZÁVADNOST

Materiály použité pro výrobu tohoto zařízení jsou určeny ke kontaktu s potravinářskými výrobky a splňují požadavky právních předpisů.

## Polski

# WAŻNE INFORMACJE NA TEMAT BEZPIECZEŃSTWA

Użytkowanie urządzeń elektrycznych zawsze wymaga zachowania ogólnych środków ostrożności, aby ograniczyć ryzyko pożaru, porażenia elektrycznego i/lub obrażeń ludzi. Te środki bezpieczeństwa wymieniono poniżej:

1. PRZED UŻYCIEM PRODUKTU UWAGNIE PRZECZYTAĆ CAŁĄ INSTRUKCJĘ.
2. Nie dotykać gorących powierzchni.
3. Nie używać tostera na otwartym powietrzu.
4. Aby nie dopuścić do zagrożenia pożarem, do porażenia elektrycznego ani do obrażeń, nie zanurzać przewodu zasilania i wtyczki w wodzie, ani w żadnym innym płynie.
5. Nie pozwalać dzieciom używać urządzenia ani bawić się nim.
6. Zachować najwyższą ostrożność, jeżeli urządzenie jest używane w pobliżu dzieci lub bezpośrednio przez nie.
7. Kiedy toster nie jest używany oraz przed jego wyczyszczeniem odłączyć go od sieci elektrycznej. Przed złożeniem lub rozłożeniem części oraz przed wyczyszczeniem poczekać, aż ostygnie.
8. Jeśli urządzenie pozostaje bez nadzoru, należy zawsze wyciągnąć wtyczkę, bezpośrednio po użyciu, przed czyszczeniem, konserwacją lub w przypadku awarii. Chleb może się zapalić, dlatego nie używać tostera w pobliżu zasłon lub innych łatwopalnych materiałów. Gdy toster jest włączony i bezpośrednio po użyciu, metalowe części wokół elementu grzewczego, rusztu i podgrzewacza rogalików osiągną bardzo wysokie temperatury. NIGDY ich nie dotykać, kiedy urządzenie jest włączone.
9. Nie używać urządzenia, jeżeli przewód lub wtyczka są uszkodzone, albo jeżeli urządzenie źle działa lub jest w jakikolwiek sposób uszkodzone. Zanieść urządzenie do najbliższego, autoryzowanego punktu serwisowego i oddać do przeglądu. W razie potrzeby kontaktować z firmą Alessi SpA pisząc na adres poczty elektronicznej: [help@alessi.com](mailto:help@alessi.com)
10. Nie używać adapterów ani przedłużaczy
11. Nie ciągnąć za przewód, aby wyjąć wtyczkę z gniazdka elektrycznego
12. Stosowanie akcesoriów niezalecanych przez producenta urządzenia może grozić pożarem, porażeniem elektrycznym i/lub obrażeniami.
13. Nie pozostawiać przewodu zwisającego z blatu stołu lub z blatu roboczego i nie pozostawiać go w miejscach, w których grozi potknięciem lub zaplątaniem. Chronić

przed kontaktem z gorącymi powierzchniami.

14. Nie stawiać tostera na palnikach gazowych, elektrycznych czy w rozgrzanym piekarniku, ani w ich pobliżu.
15. Nie używać tostera do celów innych, niż do jakich jest przeznaczony.
16. Aby odłączyć urządzenie, nacisnąć przycisk CANCEL, a następnie wyjąć wtyczkę z gniazdka.
17. Po rozpakowaniu urządzenia prawidłowo usunąć plastikowe woreczki, które mogą stwarzać zagrożenie dla dzieci i dla osób niepełnosprawnych.
18. Sprawdzić, czy wartość prądu zasilania jest zgodna z podaną na tabliczce umieszczonej na dole tostera.
19. Nie przestawiać tostera kiedy jest włączony.
20. Nie dotykać tostera mokrymi rękami.
21. Toster nie jest przeznaczony do użytku z wykorzystaniem zewnętrznego zegara ani osobnego systemu sterowania zdalnego.
22. To urządzenie może być obsługiwane przez dzieci w wieku powyżej 8 lat oraz przez osoby o ograniczonych zdolnościach fizycznych, sensorycznych lub umysłowych, jak też bez doświadczenia i wiedzy, o ile są one pod nadzorem lub otrzymały informacje na temat bezpiecznego użytkowania urządzenia oraz zrozumiały zagrożenia. Dzieci nie mogą bawić się urządzeniem.  
Nie wolno powierzać czyszczenia i konserwacji dzieciom bez nadzoru osoby dorosłej.
23. Kiedy urządzenie jest włączone, jego górna część, do której są wkładane kromki chleba oraz zewnętrzna powierzchnia tostera mogą być bardzo gorące.
24. Aby uniknąć szkód, w przypadku uszkodzenia przewodu należy go wymienić u producenta, w wyspecjalizowanym punkcie obsługi lub powierzyć wymianę specjalście.

## NADZOROWAĆ DZIECI, ABY MIEĆ PEWNOŚĆ, ŻE NIE BAWIĄ SIĘ URZĄDZENIEM

URZĄDZENIE JEST PRZEZNACZONE  
DO UŻYTKU DOMOWEGO ORAZ  
WEWNĄTRZ POMIESZCZEŃ

ZACHOWAĆ TĘ INSTRUKCJE

WWW.ALESSI.COM

Ten zaprojektowany przez Michele De Lucchi w 2023 r. toster, wykonany z żywicy termoplastycznej oraz ze stali, został przetestowany oraz uzyskał certyfikat gwarantujący bezpieczeństwo konsumenta.

### OPIS TOSTERA

- A - Korpus z żywicy termoplastycznej (PP)
- B - Kontrolka włączenia
- C - Pokrętko regulacji opiekania
- D - Dźwignia mechanizmu wyrzucającego
- E - Funkcja podgrzewania chleba
- F - Przycisk funkcji CANCEL
- G - Przycisk funkcji DEFROST
- H - Przycisk funkcji BAJGIEL
- I - Tacka na okruchy
- L - Ruszt do podgrzewania rogalików (akcesorium zawarte w opakowaniu) (rys. 1)



### OSTROŻNIE!

- URZĄDZENIE PRZECHOWYWAĆ POZA ZASIĘGIEM DZIECI.
- Chleb może się spalić, nie używać więc tostera w pobliżu zasłon lub innych materiałów łatwopalnych.
- NIE POZOSTAWIĄĆ WŁĄCZONEGO TOSTERA BEZ NADZORU.
- Nie dotykać produktu mokrymi rękami.
- NIGDY nie wkładać metalowych przedmiotów do środka produktu.  
Podczas czyszczenia oraz w celu usunięcia ewentualnych, pozostałych wewnątrz kawałków chleba, wyjąć wtyczkę z gniazdko elektrycznego i nigdy nie używać metalowych przy-

rządów.

- Po użyciu, przed przykryciem urządzenia i odstawieniem go na miejsce pozostawić je do ostygnięcia.
- Nigdy nie rozkładać urządzenia. Wszystkie naprawy elektryczne powierzać specjalistom.
- Używać wyłącznie oryginalnych akcesoriów i części zamiennych Alessi.
- TEN PRODUKT JEST PRZEZNACZONY WYŁĄCZNIE DO UŻYTKU DOMOWEGO.

### PIERWSZE UŻYCIE

- Po wyjęciu tostera z opakowania sprawdzić, czy żadna z jego części nie jest uszkodzona.
- Sprawdzić, czy w komorach niczego nie ma.
- Przy pierwszym użyciu włączyć go bez wkładu (patrz punkt „Używanie tostera”): nowe rezystory elektryczne mogą bowiem dymić; ten dym nie jest szkodliwy i po krótkim czasie zniknie.

### UŻYWANIE TOSTERA

- Postawić toster na płaskiej powierzchni, z dala od materiałów łatwopalnych.
- Rozwinąć przewód elektryczny z nawijaka pod podstawą tostera i wyregulować jego długość, a następnie unieruchomić w odpowiednim rowku. (rys. 2)
- Umieszczone na podstawie tostera nóżki z gumy silikonowej zapewniają przytrzymanie i stabilność urządzenia oraz umożliwiają swobodną trasę przewodu.
- Włożyć wtyczkę do gniazdko elektrycznego.



### OSTROŻNIE!

NIE DOPUSZCZAĆ, ABY PRZEWÓD ZWISAŁ ZE STOŁU.

## OPIEKANIE CHLEBA

1. Toster ma dwie komory do opiekania chleba.
2. Włożyć kromki chleba przeznaczone do opiekania (można opiekać 4 kromki równocześnie) (rys. 3).  
**DO KOMÓR WKŁADAĆ WYŁĄCZNIE KROMKI CHLEBA BEZ ŻADNEGO NADZIENIA.**
3. Aby wyregulować stopień opiekania chleba, obrócić pokrętko regulacji na pozycję odpowiadającą wymagającemu stopniowi przypieczenia. (rys. 3)  
Poziom opiekania można ustawić w zakresie od 1 (krótko) do 6 (najdłużej).  
Po ustawieniu najniższego poziomu czas opiekania jest najkrótszy, a im wyższy stopień, tym dłuższy czas opiekania (patrz punkt „Porady na temat opiekania”).
4. Aby włączyć urządzenie i wsunąć kromki chleba do tostera, przestawić w dół dźwignię mechanizmu wyrzucającego (rys. 4). Kiedy toster jest włączony, świeci kontrolka włączenia, liczba wskazująca wybrany stopień opiekania oraz przycisk CANCEL ▲ (rys. 4)  
Jeżeli dźwignia nie pozostaje na dole, sprawdzić, czy wtyczka jest włożona do gniazdka elektrycznego.
5. Po zakończeniu cyklu opiekania dźwignia mechanizmu wyrzucającego podnosi się automatycznie, a kromki chleba wyskakują i można je wyjąć z tostera.
6. Aby łatwiej wyjąć chleb, można jeszcze bardziej podnieść dźwignię

mechanizmu wyrzucającego (funkcja EXTRA LIFT). (rys. 5)  
**Uwaga, aby nie dotknąć metalowych części i się nie oparzyć.**

7. Po zakończeniu cyklu opiekania toster się wyłącza.

- Jeżeli chleb pozostanie w środku tostera, wyjąć wtyczkę z gniazdka elektrycznego i wyjąć chleb bez użycia metalowych przyrządów oraz zachowując ostrożność, aby się NIE oparzyć.
- Aby wyłączyć toster przed zakończeniem cyklu opiekania, nacisnąć przycisk CANCEL ▲.  
Toster się wyłącza, a kromki chleba wyskakują.

### PORADY NA TEMAT OPIEKANIA:

W tym tosterze można opiekać wszystkie dostępne w sprzedaży typy chleba krojonego. Grubość kromki chleba nie może przekraczać 3 cm. W razie konieczności opieczienia kilku kromek chleba równocześnie, włożyć chleb tego samego typu, aby kromki były równomiernie zrumienione. Należy pamiętać, iż różne typy chleba wymagają różnych czasów opiekania. Bardzo wilgotny chleb wymaga dłuższego czasu opiekania niż chleb bardziej suchy. Oczywiście czas opiekania zależy również od osobistych preferencji.  
W celu uzyskania ledwo przyrumienionego chleba należy ustawić krótki czas opiekania, natomiast długi czas pozwoli uzyskać bardziej przypieczony chleb.

### OPIEKANIE CHLEBA MROŻONEGO

1. Włożyć do odpowiednich komór kromki mrożonego chleba,

2. Aby wyregulować stopień opiekania chleba, obrócić pokrętko regulacji na pozycję odpowiadającą wymagającemu stopniowi przypieczenia. (rys. 6)
3. Aby włączyć urządzenie i wsunąć kromki chleba do tostera, przestawić w dół dźwignię mechanizmu wyrzucającego (rys. 7). Kiedy toster jest włączony, świeci kontrolka włączenia, liczba wskazująca wybrany stopień opiekania oraz przycisk CANCEL ▲.
4. Nacisnąć przycisk DEFROST (✱) aby włączyć funkcję (rys. 7). Przycisk się podświetla
5. Po zakończeniu cyklu rozmrażania dźwignia mechanizmu wyrzucającego podnosi się automatycznie, a kromki chleba wyskakują i można je wyjąć z tostera.
6. Aby łatwiej wyjąć chleb, można jeszcze bardziej podnieść dźwignię mechanizmu wyrzucającego (funkcja EXTRA LIFT) (rys. 8).  
**Uwaga, aby nie dotknąć metalowych części i się nie oparzyć.**
7. Po zakończeniu cyklu opiekania toster się wyłącza.

- Aby wyłączyć toster przed zakończeniem cyklu rozmrażania i opiekania, nacisnąć przycisk CANCEL ▲.  
- Toster się wyłącza, a kromki chleba wyskakują.

### PODGRZEWANIE CHLEBA

Ta funkcja jest bardzo przydatna, kiedy trzeba podgrzać wcześniej opieczony chleb, który już wystygł.

1. Włożyć do odpowiednich komór kromki chleba, przeznaczone do podgrzania. (rys. 9)
2. Ustawić pokrętko regulacji na symbol ☺

3. Aby włączyć urządzenie i wsunąć kromki chleba do tostera, przestawić w dół dźwignię mechanizmu wyrzucającego. (rys. 10) Kiedy toster jest włączony, świeci kontrolka włączenia, symbol podgrzewania oraz przycisk CANCEL ▲.
  4. Po zakończeniu cyklu podgrzewania dźwignia mechanizmu wyrzucającego podnosi się automatycznie, a kromki chleba wyskakują i można je wyjąć z tostera.
  5. Aby łatwiej wyjąć chleb, można jeszcze bardziej podnieść dźwignię mechanizmu wyrzucającego (funkcja EXTRA LIFT). (rys. 11)  
**Uwaga, aby nie dotknąć metalowych części i się nie oparzyć.**
  6. Po zakończeniu cyklu opiekania toster się wyłącza.
- Aby wyłączyć toster przed zakończeniem cyklu podgrzewania, nacisnąć przycisk CANCEL ▲.  
Toster się wyłącza, a kromki chleba wyskakują.

### FUNKCJA BAJGIEL

Toster Plissé ma funkcję bajgiel.

1. Włożyć do komór przecięte na pół bajgle, przeciętą stroną w kierunku środka tostera. (rys. 12) Ta funkcja opieka tylko wewnętrzną stroną chleba, natomiast strona zewnętrzna jest tylko podgrzewana.
2. Aby wyregulować stopień opiekania chleba, obrócić pokrętko regulacji na pozycję odpowiadającą wymaganemu stopniowi przyrumienienia.
3. Aby włączyć urządzenie i wsunąć kromki do tostera, przestawić w dół dźwignię mechanizmu wyrzucającego (rys. 13). Kiedy toster jest włączony, świeci kontrolka włączenia, liczba wskazująca wybrany stopień

opiekania oraz przycisk CANCEL ▲.

4. Nacisnąć przycisk BAJGIEL 🌀 aby włączyć funkcję (rys. 13). Przycisk się podświetla
  5. Po zakończeniu cyklu opiekania dźwignia mechanizmu wyrzucającego podnosi się automatycznie, a bajgle wyskakują i można je wyjąć z tosterka.
- Uwaga, aby nie dotknąć metalowych części i się nie oparzyć.**
6. Po zakończeniu cyklu opiekania toster się wyłącza.

- Aby wyłączyć toster przed zakończeniem cyklu opiekania, nacisnąć przycisk CANCEL ▲. Toster się wyłącza, a bajgle wyskakują. (rys. 14)

## JAK DBAĆ O TOSTER

Przed przystąpieniem do czyszczenia lub konserwacji należy zawsze wyjąć wtyczkę z gniazdka elektrycznego i upewnić się, że toster ostygł.

- Wyczyścić zewnętrzną powierzchnię wilgotną szmatką i dokładnie wysuszyć. Nie obracać tosterka do góry nogami ani nim nie potrząsać, lecz usunąć okruszki zebrane na tacce włożonej na dole tosterka.
- Aby wyjąć taczkę, nacisnąć i zwolnić środkową część, a następnie wyciągnąć na zewnątrz. Po usunięciu okruszków założyć taczkę na miejsce i lekko nacisnąć, aby całkowicie wsunęła się na swoje miejsce. (rys. od 15 do 18)
- Zaleca się usuwać okruszki z tacki po każdym użyciu. Nie wkładać jej do zmywarki.
- Przed odłożeniem na miejsce zawsze poczekać, aż toster całkowicie wystygnie. Pamiętać o zwinięciu przewodu elektrycznego na nawijaku, a nie dookoła urządzenia.

## RUSZT DO PODGRZEWANIA ROGALIKÓW

Toster Plissé jest wyposażony w ruszt do podgrzewania rogalików, praktyczne akcesorium zawarte w opakowaniu.

Ten ruszt, odpowiedni do podgrzewania małych ciastek, bułek i kawalców pizzy, jest wykonany ze stali nierdzewnej 18/10 z uchwytami z żywicą termoplastyczną. (L rys. 1)

**Uwaga:**

**Do komór tosterka NIE wolno wkładać tych produktów spożywczych. Można je wyłącznie układać na ruszcie.**

**Produkty, które chce się podgrzać układać na ruszcie w taki sposób, aby dżem, krem, sosy lub tłuszcze nie kapwały do komór, gdyż byłyby trudne do wyczyszczenia.**

- Na tosterze umieścić ruszt (rys. 19) i ułożyć na nim produkt spożywczy, który chce się podgrzać.
- Przekręcić pokrętkę regulacji opiekania i ustawić poziom 2, opuścić dźwignię mechanizmu wyrzucającego, aby włączyć urządzenie. Wskazany poziom jest przykładowy i odpowiada średniemu podgrzaniu produktu. Można go nieco zwiększyć w zależności od wielkości produktu i preferowanego stopnia podgrzania.
- Gdy toster pracuje, świecą się diody LED zasilania, numer wybranego poziomu grzania i przycisk CANCEL ▲. (rys.20)
- Po zakończeniu cyklu podgrzewania, dźwignia mechanizmu wyrzucającego podnosi się automatycznie, toster wyłącza się, można zdjąć ruszt z tosterka. Aby wyłączyć toster przed zakończeniem cyklu podgrzewania, nacisnąć przycisk CANCEL ▲.

**Uwaga:** pod koniec cyklu metalowe druty ruszta do podgrzewania rogalików są bardzo gorące. Ruszt należy chwycić włącznie za specjalne plastikowe uchwyty, używając izolujących łapek.

**Podgrzewacz rogalików ułożyć na desce do krojenia lub talerzu, aby uniknąć uszkodzenia powierzchni podparcia.**

**Nie ustawiać ruszta do podgrzewania rogalików na tosterze, jeśli trwa opiekanie chleba.**

**Nie używać ruszta do podgrzewania rogalików do rozmrażania zamrożonych produktów.**

To poręczne akcesorium może być również używane do ponownego podgrzewania kromek chleba, które zostały już opieczone, ale w międzyczasie ostygły (patrz rozdział „Podgrzewanie chleba”). Jednocześnie można wkładać do 14 kromek chleba. (rys. 21 i 22)

Aby wyczyścić ruszt do podgrzewania rogalików, należy poczekać aż całkowicie ostygnie. Myć w ciepłej wodzie z płynem do mycia naczyń i dokładnie osuszyć.

**Ruszt do podgrzewania rogalików NIE nadaje się do mycia w zmywarce.**

## PROBLEMY I ROZWIĄZANIA

- **Dźwignia mechanizmu wyrzucającego nie pozostaje na dole.**
  - sprawdzić, czy wtyczka jest prawidłowo włożona do gniazdka elektrycznego. Jeżeli pomimo tego dźwignia nie pozostaje na dole, skontaktować się z autoryzowanym punktem serwisowym.
- **Chleb pozostał wewnątrz urządzenia.**

- zawsze wyjąć wtyczkę z gniazdka elektrycznego i, zachowując ostrożność, aby się nie oparzyć, podnieść dźwignię mechanizmu wyrzucającego i wyjąć chleb. **NIGDY** nie używać metalowych przedmiotów. **NIGDY** nie rozkładać urządzenia.

• **Dźwignia mechanizmu wyrzucającego nie pozostaje w pozycji EXTRA LIFT.**

- dźwignia mechanizmu wyrzucającego nie pozostaje zablokowana w pozycji EXTRA LIFT i trzeba ją przytrzymać w tym ustawieniu aż do wyjęcia kromek chleba.

**FAQ: Najczęściej zadawane pytania**

• **Pytanie:** czy mogę przerwać cykl opiekania zanim się zakończy?

- **Odpowiedź:** tak, aby przerwać cykl opiekania, nacisnąć przycisk CANCEL

• **Pytanie:** czy mogę zmienić stopień opieczienia w czasie, gdy urządzenie jest włączone?

- **Odpowiedź:** aby zmienić stopień opieczienia w czasie, gdy urządzenie jest włączone, nacisnąć przycisk CANCEL i zatrzymać cykl opiekania. Następnie ustawić regulator opiekania na pozycji odpowiadającej wymaganemu stopniowi opieczienia i ponownie przestawić w dół dźwignię mechanizmu wyrzucającego.

• **Pytanie:** jakie typy chleba mogę używać?

- **Odpowiedź:** W tym tosterze można opiekać wszystkie, dostępne w sprzedaży typy chleba krojonego. Grubość kromek chleba nie może przekraczać 3 cm.



- **Pytanie:** jak mogę wyjąć małe kromki chleba?
- **Odpowiedź:** do wyjmowania małych krotek chleba wykorzystać funkcję EXTRA LIFT.

## CZĘŚCI ZAMIENNE

W razie zużycia, zgubienia lub uszkodzenia poniższych części, można zakupić u zaufanego sprzedawcy produktów Alessi części zamienne:

- I - Tacka na okruchy
- L - Ruszt do podgrzewania rogalików

## GWARANCJA

Ten produkt jest objęty dwuletnią gwarancją obowiązującą od daty sprzedaży.

Gwarancja obejmuje wszystkie wady fabryczne, dlatego też wykluczone są uszkodzenia spowodowane przypadkowymi uderzeniami oraz nieprawidłowym użytkowaniem.

**Firma Alessi uchyla się od wszelkiej odpowiedzialności za szkody spowodowane nieprawidłowym użytkowaniem.**

Gwarancja znajduje się w opakowaniu

## UTYLIZACJA

Po zakończeniu okresu użytkowania nie wyrzucać urządzenia w konwencjonalny sposób lecz zwrócić się do odpowiedniego punktu utylizacji.

Rozłożyć urządzenie na części, aby można je było usunąć zgodnie z przepisami regulującymi kwestie utylizacji, obowiązującymi w danym kraju.

Nigdy nie otwierać zespołu silnika na siłę.

RAEE (WEEE) znajduje się w opakowaniu.

## ŻYWNOŚĆ

Materiały zastosowane do wyprodukowania tego urządzenia są przeznaczone do kontaktu z żywnością i spełniają wymogi prawne.

## Slovenščina

# POMEMBNE VARNOSTNE INFORMACIJE

Uporaba električnih naprav vedno zahteva upoštevanje splošnih varnostnih ukrepov, da se zmanjša nevarnost požara, električnega udara in/ali telesnih poškodb.

Ti previdnostni ukrepi vključujejo:

1. Natančno preberite navodila v celoti.
2. Ne dotikajte se vročih površin.
3. Opekača ne uporabljajte na prostem.
4. Da se izognete nevarnosti požara, električnega udara in telesnih poškodb, napajalnega kabla ne potopite v vodo ali katero koli drugo tekočino.
5. Ne dovolite otrokom, da uporabljajo aparat ali se igrajo z napravo.
6. Bodite zelo previdni, kadar napravo otrok uporablja blizu ali neposredno.
7. Ko ga ne uporabljate in ko ga čistite, ga izključite iz električnega omrežja. Pred vstavljanjem ali odstranjevanjem komponent in pred čiščenjem pustite, da se aparat ohladi.
8. Izvlecite vtič iz vtičnice, kadar aparat ostane nenadzorovan, takoj po uporabi, pred vsakim opravlilom čiščenja ali vzdrževanja ali v primeru okvare. Kruh se lahko vname, zato opekača ne uporabljajte v bližini zaves ali drugih materialov, ki so vnetljivi. Ko je opekač vklopljen in takoj po uporabi, kovinski deli okrog grelnega upora, rešetke in grelnika za briose dosežejo zelo visoke temperature. NIKOLI se jih ne dotikajte, ko aparat deluje.
9. Naprave ne uporabljajte v primeru poškodbe kabla ali vtiča ali zaradi okvare naprave ali če je bila kakorkoli poškodovana. Odnesite napravo v najbližji pooblaščen servisni center in jo preverite. Po potrebi se lahko obrnete na Alessi SpA na e-poštni naslov: [help@alessi.com](mailto:help@alessi.com)
10. Ne uporabljajte adapterjev in/ali podaljškov
11. Ne vlecite kabla, da odstranite vtič iz vtičnice
12. Uporaba pripomočkov, ki jih ne priporoča proizvajalec naprave, lahko povzroči požar, električni udar in/ali telesne poškodbe.
13. Ne pustite, da kabel visi z roba mize ali delovne plošče in se izogibajte položaju, kjer bi se lahko zataknil ali zagozdil. Ne dotikajte se vročih površin.

14. Opekača ne postavljajte na plinske ali električne gorilnike ali v vročo peč.
15. Opekača ne uporabljajte za druge namene, ki so različni od predvidenih.
16. Če želite izklopiti napravo, pritisnite gumb CANCEL, nato izvlecite vtič iz vtičnice.
17. Po razpakiranju naprave pravilno odložite plastične vrečke, ki lahko predstavljajo nevarnost za otroke in invalide.
18. Preverite, ali napajanje ustreza napetosti, ki je navedena na nalepki na dnu opekača.
19. Opekača nikoli ne premikajte med uporabo.
20. Opekača ne uporabljajte z mokrimi rokami.
21. Opekač ni zasnovan za delovanje z zunanjim timerjem ali ločenim sistemom za daljinsko upravljanje.
22. To napravo lahko uporabljajo otroci, stari 8 let in več, in osebe z zmanjšanimi fizičnimi, senzoričnimi ali duševnimi sposobnostmi ali pomanjkanjem izkušenj in znanja, če so bili nadzorovani ali poučeni o uporabi naprave in razumejo nevarnosti. Otroci se ne smejo igrati z napravo. Čiščenja in vzdrževanja naprave ne smejo opravljati otroci brez nadzora odraslih oseb.
23. Ko naprava deluje, sta lahko zgornji del, kamor vstavite rezine kruha in zunanja površina opekača, vroča.
24. Če se kabel ne poškoduje, ga mora zamenjati proizvajalec, specializiran center ali usposobljene osebe.

## PREVERITE, DA SE OTROCI NE IGRAJO Z NAPRAVO

## NAPRAVA JE NAMENJENA ZA DOMAČO IN NOTRANJO UPORABO

### SHRANITE TA NAVODILA

[WWW.ALESSI.COM](http://WWW.ALESSI.COM)

Zasnovan od Michele De Lucchi leta 2023, ta opekač iz termoplastične smole in jekla preizkušen in certificiran za zagotovitev varnosti potrošnikov.

### OPIS OPEKAČA

- A - Ohišje iz termoplastične smole (PP)
- B - Lučka za prižig
- C - Gumb za nastavitev praženja
- D - Ročica dvižnega mehanizma
- E - Funkcija ogrevanja rezin
- F - Funkcijska tipka CANCEL
- G - Gumb za odmrzovanje DEFROST
- H - Funkcijska tipka BAGEL
- I - Pladenj za drobtine
- L - Grelna rešetka za briose (priložen pripomoček) (slika 1)



### POZOR!

- NAPRAVO HRANITE DALEČ OD DOSEGA OTROK.
- Kruh lahko gori, zato ne uporabljajte opekača v bližini zaves ali drugih vnetljivih materialov.
- NE PUSTITE OPEKAČA PRIŽGANEGA NENADZOROVANEGA.
- Ne dotikajte se naprave z mokrimi rokami.
- NIKOLI ne vstavljajte kovinskih predmetov v izdelek. Med čiščenjem in odstranjevanjem morebitnih kosov kruha odstranite vtič iz vtičnice in nikoli ne uporabljajte kovinskih pripomočkov.
- Po uporabi pustite, da se aparat ohladi, preden ga pokrijete ali odstranite.
- Naprave nikoli ne odpirajte. Vsako električno popravilo

mora opraviti usposobljeno osebo.

- Uporabljajte samo originalne dodatke in nadomestne dele z garancijo Alessi.
- TA PROIZVOD JE NAMENJEN SAMO ZA DOMAČO UPORABO.

### PRVA UPORABA

- Po odstranitvi opekača iz embalaže preverite, da je v vseh delih nedotaknjen.
- Preverite, ali v predelkih ni ničesar.
- Ko ga prvič uporabite, pustite, da deluje prazen (glejte odstavek "Uporaba opekača"): novi električni grelci bi lahko oddajali neškodljiv dim, ki bo v kratkem izginil.

### UPORABA ZDRAVILA

- Opekač postavite na ravno površino, proč od vnetljivih materialov.
- Odvijte električni kabel z navijala, ki se nahaja pod dnom opekača, in prilagodite njegovo dolžino, nato pa ga pritrdite v ustrezen utor. (slika 2).
- Nogice iz silikonske gume, postavljene na dno opekača, zagotavljajo tesnjenje in stabilnost naprave ter omogočajo, da kabel enostavno izstopi.
- Vtič vtaknite v vtičnico.



### POZOR!

NE PUSTITE, DA KABEL VISI Z MIZE.

## OPEKA KRUHA

1. Opekač ima dva predelka za opeko kruha.
  2. Vstavite rezine kruha, ki jih želite opeči (opeči je mogoče 4 rezine naenkrat) (slika 3).  
V USTREZNE REŽE VSTAVLJAJTE SAMO REZINE KRUHA, BREZ VSAKE OBLOGE.
  3. Prilagodite raven opečenja kruha tako, da gumb za nastavitev obrnete v položaj, ki ustreza želeni stopnji opeke. (slika 3).  
Stopnja opečevanja lahko izbirate med 1 (krajši čas) in 6 (najdaljši čas). Če je stopnja nizka, je čas opečenja krajši, če je višja, je čas opečenja daljši (glejte odstavek „Nasveti za opeko“).
  4. Spustite ročico dviznega mehanizma, da vklopite aparat in spustite rezini kruha v opekač (slika 4).  
Ko je opekač vklopljen, svetijo LED lučke za vklop, število izbrane vrste opeke in gumb CANCEL ▲. (slika 4).  
Če ročica ne ostane spuščena, preverite, ali je vtič vstavljen v vtičnico.
  5. Po koncu ciklusa opečevanja se ročica dviznega mehanizma samodejno dvigne, rezini kruha se dvigneta in ju lahko odstranite iz opekača.
  6. Če želite kruh lažje odstraniti, dvignite ročico dviznega mehanizma naprej (funkcija EXTRA LIFT). (slika 5).  
**Pazite, da se ne opečete z dotikom kovinskih delov.**
  7. Po koncu cikla opečevanja se opekač izklopi.
- Če se kruh zatakne v opekaču, izvlecite vtič iz vtičnice in kruh odstranite, ne da bi uporabljali kovinske predmete in pazite, da se NE opečete.
  - Za izklop opekača pred zaključkom opeke pritisnite gumb CANCEL ▲. Opekač se izklopi in rezini kruha se dvigneta.

## NASVETI ZA OPEKO:

S tem opekačem lahko opečete vse vrste narezanega kruha, ki se običajno prodajajo na trgu. Debelina rezine kruha ne sme presegati 3 cm. Če želite oseči več rezin kruha hkrati, uporabite kruh iste vrste, da bo porjavitev enotna. Ne pozabite, da različne vrste kruha zahtevajo različne čase pečenja. Posebej vlažen kruh zahteva daljši čas pečenja kot bolj suh kruh. Seveda se čas kuhanja razlikuje tudi glede na osebni okus. Če imate raje sveže porjaven kruh, določite kratek čas pečenja, namesto tega izberite daljši čas, če imate raje dobro opečen kruh.

## PEČENJE ZAMRZNJENEGA KRUHA

1. Rezine zamrznjenega kruha, ki jih želite opeči, položite v posebna predelka.
2. Prilagodite raven opečenja kruha tako, da gumb za nastavitev obrnete v položaj, ki ustreza želeni stopnji opeke. (slika 6).
3. Spustite ročico dviznega mehanizma, da vklopite aparat in spustite rezini kruha v opekač (slika 7).  
Ko je opekač vklopljen, svetijo LED lučke za vklop, število izbrane vrste opeke in gumb CANCEL ▲.
4. Pritisnite gumb DEFROST (✱) da aktivirate funkcijo (slika 7). Gumb zasveti.
5. Po koncu ciklusa odmrzovanja se ročica dviznega mehanizma samodejno dvigne, rezini kruha se dvigneta in ju lahko odstranite iz opekača.
6. Če želite kruh lažje odstraniti, dvignite ročico dviznega

mehanizma naprej (funkcija EXTRA LIFT) (slika 8).

**Pazite, da se ne opečete z dotikom kovinskih delov.**

7. Po koncu cikla opečevanja se opekač izklopi.
- Za izklop opekača pred zaključkom odmrzovanja pritisnite gumb CANCEL ▲.
  - Opekač se izklopi in rezini kruha se dvigneta.

## POGREVANJE KRUHA

Ta funkcija bo zelo uporabna, če želite pogreti kruh, ki je že opečen, a se je ohladil.

1. Rezine zamrznjenega kruha, ki jih želite pogreti, položite v posebna predelka. (slika 9).
  2. Na simbol namestite gumb za nastavitev ☺.
  3. Spustite ročico dviznega mehanizma, da vklopite aparat in spustite rezini kruha v opekač. (slika 10).  
Ko je opekač vklopljen, svetijo LED lučke za vklop, simbol za pogrevanje in gumb CANCEL ▲.
  4. Po koncu ciklusa pogrevanja se ročica dviznega mehanizma samodejno dvigne, rezini kruha se dvigneta in ju lahko odstranite iz opekača.
  5. Če želite kruh lažje odstraniti, dvignite ročico dviznega mehanizma naprej (funkcija EXTRA LIFT). (slika 11).  
**Pazite, da se ne opečete z dotikom kovinskih delov.**
  6. Po koncu cikla opečevanja se opekač izklopi.
- Za izklop opekača pred zaključkom pogrevanja pritisnite gumb CANCEL ▲. Opekač se izklopi in rezini kruha se dvigneta.

## FUNKCIJA BAGEL

Opekač Plissé ima funkcijo bagel.

1. V posebne predelke vstavite bagele, narezane na polovico in z razrezanim delom, ki je obrnjen proti notranosti opekača. (slika 12) S to funkcijo kruh opečemo samo od znotraj, medtem ko se zunanji del samo pogreje.
  2. Prilagodite raven opečenja kruha tako, da gumb za nastavitev obrnete v položaj, ki ustreza želeni stopnji porjavelosti.
  3. Spustite ročico dviznega mehanizma, da vklopite aparat in spustite rezini kruha v opekač (slika 13).  
Ko je opekač vklopljen, se prižgejo: LED lučke za vklop, število izbrane vrste opeke in gumb CANCEL ▲.
  4. Pritisnite gumb BAGEL 🌀 da aktivirate funkcijo (slika 13). Gumb zasveti.
  5. Po koncu ciklusa opečevanja se ročica dviznega mehanizma samodejno dvigne, bagela se dvigneta in ju lahko odstranite iz opekača.  
**Pazite, da se ne opečete z dotikom kovinskih delov.**
  6. Po koncu cikla opečevanja se opekač izklopi.
- Za izklop opekača pred zaključkom opeke pritisnite gumb CANCEL ▲. Opekač se izklopi in bagela se dvigneta. (slika 14)

## KAKO POSKRBE TI ZA OPEKAČ

Pred vsakim opraviлом čiščenja in vzdrževanja iztaknite vtič iz električne vtičnice in preverite, ali se je opekač ohladil.

- Zunanjo površino očistite z vlažno krpo in jo temeljito posušite. Opekača ne obračajte na glavo in ga ne pretresite, ampak odstranite

drobtine, ki se naberejo v pladnju, ki se nahaja blizu podstavka opekača.

- Če želite pladenj odstraniti, pritisnite in sprostite osrednji del ter ga povlecite navzven. Ko odstranite drobtine, pladenj na svojem sedežu postavite tako, da rahlo pritisnete, da se popolnoma zapre. (slike 15 do 18)
- Priporočamo, da drobtine po vsaki uporabi odstranite iz pladnja in ga ne dajete v pomivalni stroj.
- Preden ga umaknete, vedno pustite, da se opekač popolnoma ohladi in ne pozabite, da je električni kabel navit na navijalo in ne okoli naprave.

## GRELNA REŠETKA ZA BRIOŠE

Opekač kruha Plissé ima v paketu praktično grelno rešetko za brioše. Ta rešetka, primerna za pogrevanje majhnih slaščic, kruhkov in mini pic, je izdelana iz nerjavečega jekla 18/10, ročaji pa so iz termoplastične smole. (L slika 1)

**Pozor:**

**Teh živil NE smete vstaviti v režo opekača kruha, ampak jih lahko le položite na rešetko.**

**Živila, ki jih želite pogreti, namestite tako, da v notranjost rež ne bodo kapljale marmelade, kreme, omake ali maščobe, ki bi jih bilo težko očistiti.**

- Na opekač kruha postavite rešetko (slika 19) in nanjo položite hrano, ki jo želite pogreti.
- Obrnite gumb za nastavitev opekanja in nastavite stopnjo 2, nato spustite ročico dviznega mehanizma, da vklopite aparat. Predlagana stopnja ustreza srednje močnemu segrevanju živil. Lahko jo nekoliko zvišate glede na velikost živila in zaželeno temperaturo.
- Ko opekač kruha deluje, so

prižgane LED sijalke kontrolne lučke, izbrane številke segrevanja in tipke CANCEL ▲. (slika 20)

- Ko je cikel segrevanja končan, se ročica dviznega mehanizma samodejno dvigne, opekač se izklopi in rešetko opekača lahko privzdignete. Če želite opekač izklopiti pred zaključkom cikla segrevanja, pritisnite tipko CANCEL ▲.

**Pozor: Ko je postopek končan, so kovinske žice grelne rešetke za brioše zelo vroče. Rešetko primite samo za plastične ročaje in pri tem uporabite izolirne kuhinjske prijemalke. Grelno rešetko za brioše položite na rezalno desko ali krožnik, da ne poškodujete kuhinjskega pulta. Grelne rešetke za brioše ne postavljajte na opekač, ko ga uporabljate za opekanje kruha. Grelne rešetke za brioše ne uporabljajte za odtajevanje zamrznjenih izdelkov.**

Ta praktični pripomoček lahko uporabite tudi za pogrevanje rezin kruha, ki ste jih že popekli, a so se medtem ohladile (glejte odstavek »Pogrevanje kruha«). Hkrati lahko vstavite do 14 rezin kruha. (sliki 21 in 22)

Za čiščenje grelne rešetke za brioše počakajte, da se popolnoma ohladi. Operite jo z vročo vodo in detergentom za pomivanje posode ter jo temeljito osušite.

**Grelne rešetke za brioše NE pomivajte v pomivalnem stroju.**

## PROBLEMI IN REŠITVE

- **Ročica dviznega mehanizma ne ostane v spodnjem položaju.**
  - preverite, da je vtič pravilno vstavljen v vtičnico. Če ročica še vedno ni spuščena, se obrnite na pooblaščen servisni center.

- **Kruh se je zataknil v napravi.**
  - vedno odstranite vtič iz vtičnice in pazite, da se ne opečete, dvignite ročico dviznega mehanizma in odstranite kruh. NIKOLI ne uporabljajte kovinskih predmetov.
- **Naprave NIKOLI ne odpirajte. Ročica dviznega mehanizma ne ostane v položaju EXTRA LIFT.**
  - Ročica dviznega mehanizma ne ostane zaklenjena v položaju EXTRA LIFT, držati jo morate v tem položaju, dokler ne odstranite rezin kruha.

## POGOSTO ZASTAVLJENA VPRAŠANJA:

Pogosto zastavljena vprašanja

- **Vprašanje:** lahko zaustavim cikel opečevanja, preden se konča?
  - **Odgovor:** da, za prekinitev cikla opečevanja pritisnite gumb PREKLIČI
- **Vprašanje:** lahko spremenim stopnjo opečenja med delovanjem aparata?
  - **Odgovor:** Če želite spremeniti stopnjo opečenja med delovanjem naprave, pritisnite gumb CANCEL in s tem prekinete cikel opečevanja. Nato nastavite izbirnik opečenja v položaj, ki ustreza želeni stopnji opeke, in ponovno spustite ročico dviznega mehanizma.
- **Vprašanje:** katere vrste kruha lahko uporabim?
  - **Odgovor:** S tem opekačem lahko opečete vse vrste narezanega kruha, ki se običajno prodajajo na trgu. Debelina rezin kruha ne sme presežati 3 cm.
- **Vprašanje:** kako lahko izvlečem majhne rezine kruha?

- **Odgovor:** za izvlečenje majhnih rezin kruha uporabite funkcijo EXTRA LIFT.

## NADOMESTNI DELI

V primeru obrabe, izgube ali poškodb lahko pri prodajalcu Alessi kupite naslednje nadomestne dele:

- I - Pladenj za drobtine
- L - Grelna rešetka za brioše

## GARANCIJA

Ta izdelek ima dveletno garancijo od datuma nakupa. Garancija krije vse tovarniške napake, kar izključuje škodo, ki nastane zaradi udarcev ali nepravilne uporabe. **Družba Alessi zavrača odgovornost za škodo, ki je posledica neustrezne uporabe.**

Garancija je vložena v embalažo.

## ODLAGANJE

Aparata po koncu življenjske dobe ne odlagajte v okolje, temveč se obrnite na ustrezen center za ravnanje z odpadki.

Aparat razstavite, da lahko njegove dele odstranite skladno z zakonodajo o odlaganju odpadkov, ki velja v vaši državi.

Motorne enote nikoli ne skušajte odpreti na silo.

Določbe direktive o OEEO so vložene v embalažo.

## VARNOST HRANE

Materiali, iz katerih je izdelan ta aparat, so izdelani za stik z živili in skladni z zakonskimi določbami.

## FONTOS BIZTONSÁGI INFORMÁCIÓK

Amikor elektromos készülékeket használ, mindig be kell tartani az általános biztonsági óvintézkedéseket, hogy lecsökkentse az áramütés, tűzveszély és/vagy személyi sérülések veszélyét

Ezek az óvintézkedések az alábbiakat foglalják magukban:

1. OLVASSA EL FIGYELMESEN AZ EGÉSZ UTASÍTÁST.
2. Ne érintse meg a forró felületeket.
3. Ne használja a kenyérpíritót szabadtéren.
4. A tűzveszély, áramütés, személyi sérülések elkerüléséhez ne merítse a tápkábelt vagy a dugaszt vízbe, vagy bármely más folyadékba.
5. Gyerekek nem használhatják vagy játszhatnak a készülékkel.
6. Ha a készüléket gyermekek közelében vagy gyermekek használják, nagyon figyeljen oda.
7. Húzza ki a kenyérpíritót a konnektorból, ha nem használja, a tisztításhoz. Hagyja lehűlni a készüléket, mielőtt beilleszti vagy kiveszi az alkatrészeket, és mielőtt tisztítási műveleteket hajt végre.
8. Mindig húzza ki a csatlakozódugót, ha a készüléket felügyelet nélkül hagyja, közvetlenül a használat után, minden tisztítási vagy karbantartási művelet előtt vagy meghibásodás esetén.  
A kenyér megéghet, ezért ne használja a kenyérpíritót függönyök vagy más gyúlékony anyagok.  
Amikor a kenyérpíritó be van kapcsolva és közvetlenül használat után a fűtőelem, a rács és a briós melegítő körüli fémrészek nagyon felmelegednek.  
SOHA ne érintse meg őket, amikor a készülék működik.
9. Ne használja a készüléket, ha a kábel vagy a dugasz megsérült, vagy ha a készülék hibásan működik, vagy ha valahogy megsérült. Vigye a készüléket a legközelebbi márkaszervizbe felülvizsgálatra.  
Szükség esetén forduljon az Alessi SpA-hoz a következő email címen: help@alessi.com
10. Ne használja az adaptereket és/vagy hosszabbítókat
11. Ne a kábelt húzza, ha ki akarja venni a dugaszt az aljzatból
12. A készülék gyártója által nem ajánlott tartozékok használata tűz-, áramütés és/vagy személyi sérülésveszélyt okozhat.
13. Ne hagyja, hogy a kábel lelógjon az asztal széléről vagy a munkaasztalról, és kerüljön minden olyan helyzetet, amikor beleakadhat vagy megbotolhat benne. Ne érjen forró felületekhez.
14. Ne tegye a kenyérpíritót gáz- vagy elektromos égőkre vagy forró sütőre, illetve ezek közelébe.

15. Ne használja a kenyérpíritót más célra, mint amire készült.
16. A készülék leválasztásához nyomja meg a CANCEL gombot, majd húzza ki a dugaszt az aljzatból.
17. Készülék kicsomagolása után gondosan dobja ki a műanyagzacskókat, amelyek veszélyeztethetik a gyerekeket és a fogyatékkal élőket.
18. Ellenőrizze, hogy az áramellátás megfelel-e annak, ami a kenyérpíritó alsó részén lévő címkén látható.
19. Soha ne mozgassa a kenyérpíritót használat közben.
20. Ne használja a kenyérpíritót nedves kézzel.
21. A kenyérpíritó nem úgy van megtervezve, hogy külső időzítőt vagy egy külön távvezérlőt használjon.
22. Ezt a készüléket használhatják 8 évesnél idősebb gyerekek, és korlátozott szellemi, érzékszervi és fizikai képességű, vagy megfelelő gyakorlattal és ismeretekkel nem rendelkező személyek, ha valaki felügyel rájuk vagy a készülék biztonságos használatával kapcsolatos utasításokat megkapták, hogy megértsék a veszélyeket. A gyermekek nem játszhatnak a készülékkel.  
A készüléket nem tisztíthatják vagy végezhetik karbantartását gyerekek, ha egy felnőtt nem felügyel rájuk.
23. Amikor a készülék üzemel, a felső része, amelybe a kenyérszeleteket berakják, és a kenyérpíritó külső része felmelegedhetnek.
24. A károk elkerüléséhez, ha megsérült a kábel, a gyártó vagy egy szakszerviz, vagy szakemberek cserélik ki.

## ÜGYELJEN A GYEREKEKRE, NE JÁTSSZANAK A KÉSZÜLÉKKEL

## A KÉSZÜLÉK BELTÉRI ÉS HÁZTARTÁSI HASZNÁLATRA KÉSZÜLT

## ŐRIZZE MEG EZT A HASZNÁLATI ÚTMUTATÓT

[WWW.ALESSI.COM](http://WWW.ALESSI.COM)

Ezt a termoplasztikus gyantából és acélból készült kenyérpíritót Michele De Lucchi tervezte 2023-ban, a fogyasztó biztonságának biztosítása érdekében tesztelésen ment át, és tanúsítvánnyal van ellátva.

## A KENYÉRPÍRÍTÓ LEÍRÁSA

- A - Termoplasztikus gyanta test (PP)
- B - Bekapcsolást jelző lámpa
- C - A pírítást szabályozó gomb
- D - Lift mechanizmus kar
- E - Szeleteket melegítő funkció
- F - CANCEL funkciógomb
- G - DEFROST funkciógomb
- H - BAGEL funkciógomb
- I - Morzsátálca
- L - Briós melegítő grill (tartozék) (1. ábra)



### FIGYELEM!

- TARTSA TÁVOL A KÉSZÜLÉKET A GYERMEKEKTŐL.
- A kenyér megéghet, ezért ne használja a kenyérpíritót függönyök vagy más gyúlékony anyagok közelében.
- NE HAGYJA A BEKAPCSOLT KENYÉRPÍRÍTÓT FELÜGYELET NÉLKÜL.
- Ne érintse meg a terméket nedves kézzel.
- SOHA ne helyezzen fémtárgyakat a készülékbe. A tisztítási műveletek során és az esetlegesen beakadt kenyérdarabok eltávolításához húzza ki a dugaszt a konnektorból, és soha ne használjon fémzserszámokat.
- Használat után hagyja lehűlni a készüléket, mielőtt letakarná vagy elrakná.
- Soha ne nyissa ki a készüléket.

Minden elektromos típusú javítást szakember végezzen.

- Csak az Alessi által garantált eredeti tartozékokat és cserealkatrészeket használjon.
- EZT A TERMÉKET CSAK HÁZTARTÁSI HASZNÁLATRA SZÁNTÁK.

## ELSŐ HASZNÁLAT

- Miután kivette a kenyérpíritót a csomagolásból, ellenőrizze, hogy minden része ép-e.
- Ellenőrizze, hogy a rekeszekben nincs-e semmi.
- Amikor először használja, működtesse üresen (lásd a „Kenyérpíritó használata” c. alfejezetet): az új elektromos ellenállások valójában nem káros füstöt bocsáthatnak ki, amely rövid idő alatt eltűnik.

## A KENYÉRPÍRÍTÓ HASZNÁLATA

- Helyezze a kenyérpíritót sima felületre, a tűzveszélyes anyagoktól távol.
- Tekerje le az elektromos kábelt a kábeldobról a kenyérpíritó alja alatt, állítsa be hosszát, majd rögzítse a megfelelő horonyba. (2. ábra)
- A szilikongumi lábak a kenyérpíritó alján biztosítják a készülék stabilitását, és megkönnyítik a kábel kivezetését.
- Illessze be a dugaszt az aljzatba.



### FIGYELEM!

NE HAGYJA, HOGY A KÁBEL  
LELŐGJON AZ ASZTALRÓL.

## A KENYÉR PÍRÍTÁSA

1. A kenyérpíritónak két rekesze van a kenyér pírításához.
2. Helyezze be a kenyérszeleteket, amelyeket meg szeretne pírítani (egyszerre 4 szeletet píríthat) (3. ábra).

CSAK TÖLTÉLÉK NÉLKÜLI KENYERET HELYEZZEN BE A MEGFELELŐ REKESZEKBE.

3. Állítsa be a kenyér pírítási szintjét a beállító gombot elforgatva a kívánt pírítási foknak megfelelő helyzetbe. (3. ábra)  
A pírítási szint 1 (rövid idő) és 6 (maximális idő) között választható. Ha a szint alacsony, a pírítási idő rövidebb, ha a szint magasabb, akkor a pírítási idő hosszabb (lásd a „Pírítási javaslatok” című bekezdést).

4. Engedje le a lift mechanizmus kart, hogy bekapcsolja a készüléket, és hogy leengedje a kenyérszeleteket a kenyérpíritóba (4. ábra). Amikor a kenyérpíritó működik, be vannak kapcsolva a bekapcsolás, a pírítási típushoz kiválasztott szám, és a CANCEL ▲ gomb visszajelző ledjei. (4. ábra)  
Ha a kar nem marad leengedve, ellenőrizze, hogy a dugasz be van-e dugva az aljzatba.

5. A kenyérpírítási ciklus végén a lift mechanizmus karja automatikusan megemelkedik, a kenyérszeletek megemelkednek és kiveheti őket a kenyérpíritóból.
6. A kenyér könnyebb eltávolításához emelje tovább a lift mechanizmus karját (EXTRA LIFT funkció). (5. ábra)

Vigyázzon, ne égesse meg magát, amikor megérinti a fémrészeket.

7. A kenyérpírítás végén a kenyérpíritó kikapcsol.

- Ha a kenyér elakad a kenyérpíritó belsejében, húzza ki a dugaszt a konnektorból, és vegye ki a kenye-

ret fémtárgyak használata nélkül, és ügyeljen arra, hogy NE égesse meg magát.

- A kenyérpíritó kikapcsolásához a kenyérpírítás vége előtt nyomja meg a CANCEL ▲ gombot. A kenyérpíritó kikapcsol és a kenyérszeletek felemelkednek.

### TIPPEK A PÍRÍTÁSHOZ:

Ezzel a kenyérpíritóval bármilyen, kereskedelmi forgalomban kapható szeletelt kenyér pírítható. A kenyérszelet nem lehet vastagabb mint 3 cm. Ha egyszerre több kenyérszeletet kíván pírítani, használjon azonos típusú kenyeret, hogy a pírítás egyenletes legyen. Ne feledje, hogy az eltérő kenyértípusokhoz más-más pírítási időre van szükség. Egy különösen nedves kenyérhez hosszabb pírítási időre van szükség, mint a szárazabb kenyérhez. A pírítási idő természetesen az egyéni ízléstől is függ. Ha alig pírított kenyeret szeretne, állítson be rövidebb sütési időt, ellenkező esetben válasszon hosszabb időt, ha jobban meg szeretné pírítani.

## FAGYASZTOTT KENYÉR PÍRÍTÁSA

1. Helyezze be a pírítani kívánt fagyasztott kenyérszeleteket a speciális rekeszekbe.
2. Állítsa be a kenyér pírítási szintjét a beállító gombot elforgatva a kívánt pírítási foknak megfelelő helyzetbe. (6. ábra)
3. Engedje le a lift mechanizmus kart, hogy bekapcsolja a készüléket, és hogy leengedje a kenyérszeleteket a kenyérpíritóba (7. ábra). Amikor

a kenyérpirító működik, be vannak bekapcsolva a bekapcsolás, a pirítási típushoz kiválasztott szám, és a CANCEL ▲ gomb visszajelző ledjei.

4. A funkció aktiválásához nyomja meg a DEFROST (✱) gombot (7. ábra). A gomb kigyullad.
5. A kiolvasztási és kenyérpirítási ciklus végén a lift mechanism karja automatikusan megemelkedik, a kenyérszeletek megemelkednek és kiveheti őket a kenyérpirítóból.
6. A kenyér könnyebb eltávolításához emelje tovább az lift mechanism karját (EXTRA LIFT funkció) (8. ábra).

**Vigyázzon, ne égesse meg magát, amikor megérinti a fémrészeket.**

7. A kenyérpirítás végén a kenyérpirító kikapcsol.

- A kenyérpirító kikapcsolásához a kenyérpirítási és olvasztási ciklus vége előtt nyomja meg a CANCEL ▲ gombot.
- A kenyérpirító kikapcsol és a kenyérszeletek felemelkednek

## A KENYÉR MELEGÍTÉSE

Ez a funkció nagyon hasznos, ha a már megpirított, de kihűlt kenyeret szeretné felmelegíteni.

1. Helyezze be a melegíteni kívánt kenyérszeleteket a speciális rekeszekbe. (9. ábra)
2. Állítsa a beállító gombot a szimbólumra ☸
3. Engedje le a lift mechanism kart, hogy bekapcsolja a készüléket, és hogy leengedje a kenyérszeleteket a kenyérpirítóba. (10. ábra). Amikor a kenyérpirító működik, be vannak bekapcsolva a bekapcsolás, a melegítési szimbólum, és a CANCEL ▲ gomb visszajelző ledjei.
4. A melegítési ciklus végén a lift mechanism karja automatikusan

megemelkedik, a kenyérszeletek megemelkednek és kiveheti őket a kenyérpirítóból.

5. A kenyér könnyebb eltávolításához emelje tovább a lift mechanism karját (EXTRA LIFT funkció). (11. ábra)  
**Vigyázzon, ne égesse meg magát, amikor megérinti a fémrészeket.**
6. A kenyérpirítás végén a kenyérpirító kikapcsol.

- A kenyérpirító kikapcsolásához a melegítési ciklus vége előtt nyomja meg a CANCEL ▲ gombot. A kenyérpirító kikapcsol és a kenyérszeletek felemelkednek.

## BAGEL FUNKCIÓ

A Plissé kenyérpirító rendelkezik bagel funkcióval.

1. Helyezze a félbe vágott bageleket a megfelelő rekeszekbe úgy, hogy a vágott rész a kenyérpirító belseje felé nézzen. (12. ábra) Ezzel a funkcióval a kenyeret csak belülről pirítják, míg a külső részt csak melegítik.
2. Állítsa be a kenyér pirítási szintjét a beállító gombot elforgatva a kívánt pirítási foknak megfelelő helyzetbe.
3. Engedje le a lift mechanism kart, hogy bekapcsolja a készüléket, és hogy leengedje a kenyérszeleteket a kenyérpirítóba (13. ábra). Amikor a kenyérpirító működik, a következők vannak bekapcsolva: a bekapcsolási visszajelző ledek, a kenyérpirítás típusához kiválasztott szám és a CANCEL ▲ gomb.
4. Nyomja meg a BAGEL gombot ☼ a funkció aktiválásához (13. ábra). A gomb kigyullad
5. A kenyérpirítási ciklus végén a lift mechanism karja automatikusan megemelkedik, a bagelek megemelkednek és kiveheti őket a kenyérpirítóból.

**Vigyázzon, ne égesse meg magát, amikor megérinti a fémrészeket.**

6. A kenyérpirítás végén a kenyérpirító kikapcsol.

- A kenyérpirító kikapcsolásához a kenyérpirítási ciklus vége előtt nyomja meg a CANCEL gombot. ▲  
A kenyérpirító kikapcsol és a bagelek megemelkednek. (14. ábra)

## HOGYAN KELL GONDOZNI A KENYÉRPIRÍTÓT

A tisztítási és karbantartási műveletek előtt mindig húzza ki a készüléket a konnektorból, és ellenőrizze, hogy a kenyérpirító kihűlt-e.

- Tisztítsa meg a külső felületet egy nedves ruhával, és alaposan szárítsa meg. Ne fordítsa fejjel lefelé vagy rázza meg a kenyérpirítót, hanem távolítsa el a morzsákat, amelyek a kenyérpirító aljánál lévő tálcában összegyűltek.
- A tálca eltávolításához nyomja meg és engedje fel a középső részt, majd húzza kifelé. A morzsák eltávolítása után helyezze vissza a tálcát a helyére, enyhén megnyomva, hogy teljesen bezáródjon. (15-18. ábra)
- Javasoljuk, hogy minden egyes használat után távolítsa el a morzsákat a tálcáról, és ne tegye a mosogatógépbe.
- Mielőtt visszahúzza, mindig hagyja, hogy a kenyérpirító teljesen lehűljön, ne felejtse el az elektromos kábelt feltekercselni a kábeldobra, és nem a készülék köré.

## BRIÓS MELEGÍTŐ RÁCS

A Plissé kenyérpirító tartozéka a praktikus briós melegítő rács, amely a csomag részét képezi. Ez a kis édességek, szendvicsek és pizzák melegítésére alkalmas grill

18/10-es rozsdamentes acélból készült, fogantyú termoplasztikus gyantából készültek. (L 1. ábra)

**Figyelem:**

**Ezeket az ételeket NEM szabad a kenyérpirító rekeszbe helyezni, hanem csak a grillre. A melegítendő étel úgy helyezze el, hogy elkerülje a rekeszek belsejében nehezen tisztítható lekvárok, krémek, fűszerek vagy zsírok csöpögését.**

- Helyezze a rácsot a kenyérpirítóra (19. ábra), és helyezze rá a melegíteni kívánt ételt.
- Forgassa el a kenyérpirítás beállító gombot és állítsa be a 2. fokozatot, engedje le az emelőszerkezet karját a készülék bekapcsolásához. A jelzett szint javaslat, és az étel átlagos melegítésének felel meg. Az étel mérete és a kívánt melegítési fok alapján egy kicsit növelheti.
- Amikor a kenyérpirító működik, a bekapcsolást jelző LED-ek, a melegítéshez kiválasztott szám és a CANCEL ▲ gomb világít. (20. ábra)
- A melegítési ciklus végén az emelőszerkezet karja automatikusan felemelkedik, a kenyérpirító kikapcsol, és felemelheti a rácsot a kenyérpirítóról. A kenyérpirító kikapcsolásához a melegítési ciklus vége előtt nyomja meg a CANCEL ▲ gombot.

**Figyelm: a művelet végén a briós melegítő állvány fémhuzalai nagyon forróak. A grillt csak a speciális műanyag fogantyúknál fogja meg, szigetelő edénytartóval használatával. Helyezze a briós melegítőt egy vágódeszkára vagy tányérra, hogy ne sértse meg a tartófelületet. Ne helyezze a briós melegítő rácsot a kenyérpirítóra, ha már pirítja a kenyeret. Ne használja a briós melegítő rácsot fagyasztott termékek kiolvasztására**

Ezzel a praktikus kiegészítővel a már megpirított, de időközben kihűlt kenyérszeleteket is melegítheti (lásd a „A kenyér melegítése” című részt). Egyszerre legfeljebb 14 szelet kenyeret helyezhet be. (21. és 22. ábra)

A bríos melegítő állvány tisztításához várja meg, amíg teljesen kihűl. Mossa el forró vízzel és mosogatószerrel, majd óvatosan szárítsa meg.

**A bríos melegítőtartót NEM szabad mosogatógépben mosni**

## PROBLÉMÁK ÉS MEGOLDÁSOK

- **A lift mechanizmus karja nem marad alsó helyzetben.**
- ellenőrizze, hogy a dugasz megfelelően van-e bedugva az aljzatba. Ha a kar nem marad leeresztve, forduljon márkaszervizhez
- **A kenyér beragadt a készülék belsejébe.**
- mindig húzza ki a dugaszt az aljzatból, és figyeljen nagyon, hogy ne égesse meg magát, emelje fel a lift mechanizmus kart, és vegye ki a kenyeret. SOHA ne használjon fémtárgyakat. SOHA ne nyissa fel a készüléket.
- **A lift mechanizmus karja nem marad EXTRA LIFT helyzetben.**
- a lift mechanizmus karja nem rögzül EXTRA LIFT helyzetben, ebben a helyzetben kell tartani, amíg ki nem vette a kenyérszeleteket.

FAQ: Gyakran ismételt kérdések

- **Kérdés:** megszakíthatom a pirítást, mielőtt befejeződné?

- **Válasz:** igen, a kenyérpirítási ciklus leállításához nyomja meg a CANCEL gombot

- **Kérdés:** Meg lehet változtatni a pirítás mértékét a készülék működése közben?

- **Válasz:** a pirítás fokának megváltoztatásához, miközben a készülék üzemel, nyomja meg a CANCEL gombot, így szakítsa meg a pirítást. Majd állítsa a pirítás választókapcsolóját a kívánt pirítási foknak megfelelő helyzetbe, és engedje le újra a lift mechanizmus kart.

- **Kérdés:** milyen típusú kenyér használható?

- **Válasz:** ezzel a kenyérpirítóval bármilyen, kereskedelmi forgalomban kapható szeletelt kenyér pirítható. A kenyérszelet nem lehet vastagabb mint 3 cm.

- **Kérdés:** hogyan húzhatom ki a kis kenyérszeleteket?

- **Válasz:** a kis kenyérszeletek kihúzásához használja az EXTRA LIFT funkciót.

## CSEREALKATRÉSZEK

Ha elkopik, elveszti, vagy megsérül, az Alessi viszonteladójánál a következő cserealkatrészeket szerezheti be:

- I - Morzsátálca
- L - Bríos melegítő grill

## GARANCIA

Erre a termékre az értékesítés dátumától két éven át van garancia. A garancia a gyártási hibákra terjed ki, ezért ki vannak zárva a véletlen

ütődésekből, és rossz használatból adódó károk.

**Az Alessi semmilyen felelősséget sem vállal a nem megfelelő használat által okozott károkért.**

A csomagolásban található garancia

## ÁRTALMATLANÍTÁS

Életciklusa végén ne dobja el a készüléket, hanem vigye egy az ártalmatlanításra szakosodott központba.

Szerelje szét, hogy az országában hatályos ártalmatlanításra vonatkozó előírások szerint tudja megsemmisíteni.

Ne próbálja meg kényszeríteni a motoregységet, amikor ki akarja nyitni.

RAEE (WEEE) a csomagolásban.

## ÉLELMISZERBIZTONSÁG

Az ennek a készüléknek az elkészítéséhez használt anyagok érintkezhetnek ételkészítményekkel, és megfelelnek a törvényi előírásoknak.



## DÔLEŽITÉ BEZPEČNOSTNÉ INFORMÁCIE

Používanie elektrických zariadení si vždy vyžaduje dodržiavanie všeobecných bezpečnostných opatrení, aby sa znížilo riziko požiaru, úrazu elektrickým prúdom a/alebo zranenia osôb

Medzi tieto opatrenia patrí:

1. POZORNE SI PREČÍTAJTE CELÝ NÁVOD.
2. Nedotýkajte sa horúcich povrchov.
3. Nepoužívajte hriankovač vonku.
4. Aby sa predišlo riziku požiaru, zásahu elektrickým prúdom a zranenia osôb neponárajte napájací kábel alebo zástrčku do vody alebo akejkoľvek inej kvapaliny.
5. Nedovoľte deťom, aby zariadenie používali alebo sa s ním hrali.
6. Buďte maximálne pozorní, keď sa zariadenie používa v blízkosti detí alebo keď ho používajú priamo deti.
7. Odpojte hriankovač od elektrickej siete, keď sa nepoužíva a pri jeho čistení. Pred zakladaním alebo odoberaním komponentov a pred čistením nechajte zariadenie vychladnúť.
8. Elektrickú zástrčku vytiahnite zo sieťovej zásuvky vždy, keď ostane spotrebič bez dozoru, ihneď po použití, pred každým úkonom čistenia, údržby alebo v prípade poruchy.  
Chlieb môže byť rozpálený, preto hriankovač nepoužívajte v blízkosti záclon alebo iných horľavých materiálov.  
Keď je hriankovač zapnutý, a ihneď potom, kovové diely okolo odporu, mriežky a mriežky na ohrev zeme dosiahnu veľmi vysoké teploty.  
NIKDY sa ich nedotýkajte, keď je spotrebič v prevádzke.
9. Nepoužívajte zariadenie, ak sú kábel alebo zástrčka poškodené alebo pri poruche zariadenia, alebo ak je zariadenie nejakým spôsobom poškodené. Zariadenie odneste do najbližšieho autorizovaného servisu na kontrolu.  
V prípade potreby môžete kontaktovať Alessi SpA na e-mailovej adrese: [help@alessi.com](mailto:help@alessi.com)
10. Nepoužívajte adaptéry a/alebo predlžovacie káble
11. Pri vyťahovaní zástrčky z elektrickej zásuvky neťahajte za kábel
12. Používanie príslušenstva, ktoré výrobca zariadenia neodporučil, môže spôsobiť riziko požiaru, zásahu elektrickým prúdom a/alebo zranení.

13. Kábel nenechávajte visieť cez okraj stola alebo pracovnej plochy a vyhnite sa každej polohe, v ktorej by ste on mohli zakopnúť alebo ho priškrpnúť. Nedávajte ho do kontaktu s horúcimi povrchmi.
14. Hriankovač nedávajte na alebo do blízkosti plynových alebo elektrických horákov alebo horúcej rúry.
15. Hriankovač nepoužívajte na iné účely, ako je účel, na ktorý je určený.
16. Pri odpájaní zariadenia stlačte tlačidlo CANCEL, potom vytiahnite zástrčku zo zásuvky.
17. Po vybalení zariadenia zlikvidujte správnym spôsobom plastové vrecká, ktoré by mohli byť nebezpečné pre deti a osoby so zdravotným postihnutím.
18. Skontrolujte, či napájací prúd zodpovedá prúdu uvedenému na štítku umiestnenom na spodnej časti hriankovača.
19. Hriankovač nikdy nepremiestňujte, keď je v prevádzke.
20. Hriankovač nepoužívajte s mokrými rukami.
21. Hriankovač nie je navrhnutý na prevádzku pomocou externého časovača alebo samostatného systému diaľkového ovládania.
22. Toto zariadenie môžu používať deti vo veku od 8 rokov a osoby so zníženými fyzickými, zmyslovými alebo mentálnymi schopnosťami alebo s nedostatkom skúseností a znalostí, ak sú pod dohľadom alebo dostali pokyny na bezpečné používanie zariadenia, aby porozumeli rizikám. Deti sa so zariadením nesmú hrať.  
Čistenie a údržbu zariadenia nesmú robiť deti bez dozoru dospelých osôb.
23. Keď je zariadenie v prevádzke, môžu byť horúce časti, do ktorej sa vkladajú krajce chleba, a vonkajší povrch hriankovača horúce.
24. Ak je kábel poškodený, musí ho vymeniť výrobca, špecializovaný servis alebo kvalifikované osoby, aby sa predišlo škodám.

**DOZERAJTE NA DETI, ABY SA SO  
ZARIADENÍM NEHRALI**

**ZARIADENIE JE URČENÉ NA DOMÁCE  
POUŽITIE VO VNÚTORNÝCH  
PRIESTOROCH**

**TENTO NÁVOD SI ODLOŽTE**

**WWW.ALESSI.COM**

Tento hriankovač, navrhnutý Michele De Lucchi v roku 2023, vyrobený z termoplastovej živice a ocele, bol testovaný a získal certifikát, aby sa zaručila bezpečnosť spotrebiteľa.

## OPIS HRIANKOVAČA

- A - Telo z termoplastovej živice (PP)
- B - Kontrolka zapnutia
- C - Nastavovací ovládač opekania
- D - Páka zdvíhacieho mechanizmu
- E - Funkcia ohrievania hriankov
- F - Tlačidlo funkcie CANCEL
- G - Tlačidlo funkcie DEFROST
- H - Tlačidlo funkcie BAGEL
- I - Miska na omrvinky
- L - Mriežka na ohrev zeme (dodané príslušenstvo) (obr. 1)



### POZOR!

- ZARIADENIE UCHOVÁVAJTE ĎALEKO OD DOSAHU DETÍ.
- Chlieb môže byť rozpálený, preto hriankovač nepoužívajte v blízkosti stanov alebo iných horľavých materiálov.
- NENECHÁVAJTE ZAPNUTÝ HRIANKOVAČ BEZ DOZORU.
- Výrobku sa nedotýkajte mokrymi rukami.
- NIKDY nekladajte dovnútra výrobku kovové predmety. Počas čistenia a pri vyberaní prípadných zaseknutých kúsok chleba odpojte zástrčku z elektrickej zásuvky a nikdy nepoužívajte kovové nástroje.
- Po použití nechajte zariadenie vychladnúť, až potom ho prikryte alebo odložte.
- Zariadenie nikdy neotvárajte. Každú opravu elektrotechnic-

kej povahy smie vykonávať iba kvalifikovaný personál.

- Používajte iba príslušenstvo a náhradné diely, ktoré sú zaručene originálne diely Alessi.
- **TENTO VÝROBOK JE URČENÝ IBA NA DOMÁCE POUŽITIE.**

## PRVÉ POUŽITIE

- Po vybratí hriankovača z obalu skontrolujte, či žiadna z jeho častí nie je poškodená.
- Skontrolujte, či sa vo vnútorných priestoroch nič nenachádza.
- Pri prvom použití nechajte zariadenie bežať naprázdno (pozrite odsek „Používanie hriankovača“): nové elektrické odpory totiž môžu vytvárať neškodný dym, ktorý po krátkom čase zmizne.

## POUŽÍVANIE HRIANKOVAČA

- Hriankovač umiestnite na rovný povrch, ďaleko od horľavých materiálov.
- Odviňte elektrický kábel z cievky kábla nachádzajúcej sa pod základňou hriankovača a nastavte jeho dĺžku tak, že ho zaistíte v príslušnej drážke. (obr. 2)
- Nôžky zo silikónovej gummy umiestnené na základni hriankovača zaistujú držanie a stabilitu zariadenia a voľný priebeh kábla.
- Zasuňte zástrčku do elektrickej zásuvky.



### POZOR!

**NENECHÁVAJTE KÁBEL VISIEŤ ZO STOLA.**

## OPEKANIE CHLEBA

1. Hriankovač má dva priestory na opekание chleba.
2. Zasuňte krajce chleba, ktoré chcete opekať (súčasne možno opekať 4 krajce) (obr. 3).  
**DO PRÍSLUŠNÝCH PRIEHRADOK VLOŽTE IBA KRAJCE CHLEBA BEZ AKEJKOĽVEK PLNKY ALEBO NÁTIERKY.**
3. Nastavte úroveň opekania chleba otočením nastavovacieho ovládača do polohy zodpovedajúcej želanému stupňu opečenia. (obr. 3) Úroveň opekania možno zvoliť od 1 (krátky čas) po 6 (maximálny čas). Ak je úroveň nízka, čas pečenia je kratší, ak je úroveň vyššia, čas pečenia je dlhší (pozrite odsek „Tipy na opekание“).
4. Páku zdvíhacieho mechanizmu presuňte dole, aby ste zariadenie zapli a aby sa krajce chleba spustili do hriankovača. (obr. 4). Keď hriankovač pracuje, svietia LED kontrolky zapnutia, čísla zvoleného pre typ opekania a tlačidlo CANCEL ▲. (obr. 4) Ak páka nezostane v dolnej polohe, skontrolujte, či je zástrčka zasunutá v elektrickej zásuvke.
5. Po ukončení opekania sa páka zdvíhacieho mechanizmu automaticky vysunie hore, krajce chleba sa zdvihnú a možno ich vybrať z hriankovača.
6. Ak chcete uľahčiť vyberanie chleba, ešte viac zdvihnite páku zdvíhacieho mechanizmu (funkcia EXTRA LIFT). (obr. 5) **Dávajte pozor, aby ste sa nepopálili dotykom o kovové časti.**
7. Po ukončení opekania sa hriankovač vypne.
  - Ak chlieb zostane zaseknutý vnútri hriankovača, vytiahnite zástrčku z elektrickej zásuvky a chlieb vytiahnite bez použitia kovových predmetov, pričom dávajte pozor, aby ste sa NEPOPÁLILI.

- Ak chcete hriankovač vypnúť pred ukončením opekania, stlačte tlačidlo CANCEL ▲. Hriankovač sa vypne a krajce chleba sa zdvihnú hore.

## TIPY NA OPEKANIE:

S týmto hriankovačom môžete opekať všetky druhy chleba a hriankov, ktoré sú bežne v predaji. Hrúbka krajca chleba nesmie prekročiť 3 cm. Ak chcete opekať viac krajcov chleba súčasne, používajte chlieb rovnakého druhu, aby bolo zapečenie rovnaké. Nezapodíajte, že rôzne druhy chleba potrebujú rôzne časy pečenia. Veľmi vlhký chlieb si vyžaduje dlhší čas pečenia oproti suchšiemu chlebu. Čas pečenia samozrejme závisí aj od osobnej chuti. Ak máte radšej len trochu opečený chlieb, nastavte krátky čas pečenia, ak však máte radšej dobre opečený chlieb, zvolte naopak dlhší čas.

## OPEKANIE ZMRAZENÉHO CHLEBA

1. Do príslušných priehradiek zasuňte krajce zmrazeného chleba, ktoré chcete opekať.
2. Nastavte úroveň opekania chleba otočením nastavovacieho ovládača do polohy zodpovedajúcej želanému stupňu opečenia. (obr. 6)
3. Páku zdvíhacieho mechanizmu presuňte dole, aby ste zariadenie zapli a aby sa krajce chleba spustili do hriankovača. (obr. 7). Keď hriankovač pracuje, svietia LED kontrolky zapnutia, čísla zvoleného pre typ opekania a tlačidlo CANCEL ▲.
4. Stlačte tlačidlo DEFROST (□), aby ste aktivovali funkciu (obr. 7). Tlačidlo sa rozsvieti
5. Po ukončení rozmrazovania a opekania sa páka zdvíhacieho

mechanizmu automaticky vysunie hore, krajce chleba sa zdvihnú a možno ich vybrať z hriankovača.

6. Ak chcete uľahčiť vyberanie chleba, ešte viac zdvihnite páku zdvíhacieho mechanizmu (funkcia EXTRA LIFT) (obr. 8).

**Dávajte pozor, aby ste sa nepopálili dotykom o kovové časti.**

7. Po ukončení opekania sa hriankovač vypne.
- Ak chcete hriankovač vypnúť pred ukončením rozmrazovania a opekania, stlačte tlačidlo CANCEL ▲.
  - Hriankovač sa vypne a krajce chleba sa zdvihnú hore

## OHRIEVANIE CHLEBA

Táto funkcia je veľmi užitočná, keď chcete ohriať už opečený chlieb, ktorý však vychladol.

1. Do príslušných priehradiek zasunúť krajce chleba, ktoré chcete zohriať. (obr. 9)
2. Dajte nastavovací ovládač na symbol 
3. Páku zdvíhacieho mechanizmu presuňte dole, aby ste zariadenie zapli a aby sa krajce chleba spustili do hriankovača. (obr. 10). Keď hriankovač pracuje, svietia LED kontrolky zapnutia, symbolu ohrievania a tlačidla CANCEL ▲.
4. Po ukončení ohrievania sa páka zdvíhacieho mechanizmu automaticky vysunie hore, krajce chleba sa zdvihnú a možno ich vybrať z hriankovača.
5. Ak chcete uľahčiť vyberanie chleba, ešte viac zdvihnite páku zdvíhacieho mechanizmu (funkcia EXTRA LIFT). (obr. 11)  
**Dávajte pozor, aby ste sa nepopálili dotykom o kovové časti.**
6. Po ukončení opekania sa hriankovač vypne.

- Ak chcete hriankovač vypnúť pred ukončením ohrievania, stlačte tlačidlo CANCEL ▲.

Hriankovač sa vypne a krajce chleba sa zdvihnú hore.

## FUNKCIA BAGEL

Hriankovač Plissé má funkciu bagel (žemle).

1. Vložte do príslušných priehradiek žemle prerezané na polovicu, s rozrezanou stranou otočenou k vnútornej strane hriankovača. (obr. 12) Pomocou tejto funkcie sa chlieb opeká iba z vnútornej strany a vonkajšia strana sa iba zohrieva.
  2. Nastavte úroveň opekania chleba otočením nastavovacieho ovládača do polohy zodpovedajúcej želanému stupňu zapečenia.
  3. Páku zdvíhacieho mechanizmu presuňte dole, aby ste zariadenie zapli a aby sa krajce spustili do hriankovača. (obr. 13). Keď hriankovač pracuje, svietia: LED kontrolky zapnutia, čísla zvoleného pre typ opekania a tlačidla CANCEL ▲.
  4. Stlačte tlačidlo BAGEL , aby ste aktivovali funkciu (obr. 13). Tlačidlo sa rozsvieti
  5. Po ukončení opekania sa páka zdvíhacieho mechanizmu automaticky vysunie hore, žemle sa zdvihnú a možno ich vybrať z hriankovača.  
**Dávajte pozor, aby ste sa nepopálili dotykom o kovové časti.**
  6. Po ukončení opekania sa hriankovač vypne.
- Ak chcete hriankovač vypnúť pred ukončením opekania, stlačte tlačidlo CANCEL ▲. Hriankovač sa vypne a žemle sa zdvihnú. (obr. 14)

## AKO SA O HRIANKOVAČ STARÁŤ

Pred čistením a údržbou vždy odpojte zástrčku z elektrickej zásuvky a dávajte pozor, aby hriankovač vychladol.

- Vonkajší povrch vyčistite vlhkou handričkou a dôkladne ho osušte. Hriankovač neprevracajte dolu hlavou ani ním netraťte, ale odstráňte omrvinky, ktoré sa nazbierali v miske umiestnenej blízko základne hriankovača.
- Misku vyberiete tak, že stlačíte a uvoľníte strednú časť a potom ju vytiahnete smerom von. Po odstránení omrvínok vráťte misku na jej miesto tak, že ju mierne potlačíte, aby sa úplne zatvorila. (obr. 15 až 18)
- Odporúčame odstraňovať omrvinky z misky po každom použití a neumývať ju v umývačke riadu.
- Pred odložením hriankovača vždy nechajte úplne vychladnúť a nezabudnite elektrický kábel navinúť na cievku kábla a nie okolo zariadenia.

## MRIEŽKA NA OHREV ŽEMLI

Vo výbave hriankovača Plissé je praktická mriežka na ohrev žemlí, ktorá je súčasťou balenia. Táto mriežka je vhodná na ohrev malých kusov pečiva, vianočky, pizze, je vyrobená z nehrdzavejúcej ocele 18/10 s rukovätami z termoplastovej živice. (L obr. 1)

**Pozor:**

**Tieto potraviny na NESMÚ vsúvať do priehradiek hriankovača, treba ich položiť na mriežku. Potraviny, ktoré chcete ohriať, uložte tak, aby džem, krém plnka alebo tuk nevnikli do priehradiek, pretože by sa spotrebič veľmi ťažko čistil.**

- Položte mriežku na hriankovač (obr. 19) a na mriežku uložte potraviny, ktoré chcete ohriať.
- Otočte ovládač na reguláciu ohrevu a nastavte úroveň 2, znížte páčku zdvíhacieho mechanizmu, aby ste zapli spotrebič. Uvedená úroveň je odporúčaná, zodpovedá

strednému ohrevu potravín. Úroveň môžete trochu zvýšiť v závislosti od rozmerov potraviny a od želanej úrovne ohrevu.

- Keď je hriankovač zapnutý, svietia LED kontrolky zapnutia, čísla zvoleného pre typ ohrevu a tlačidla CANCEL ▲. (obr. 20)
- Po ukončení cyklu ohrevu sa páka zdvíhacieho mechanizmu automaticky zdvihne, hriankovač sa vypne a môžete zdvihnúť mriežku z hriankovača.  
Ak chcete hriankovač vypnúť pred ukončením ohrievania, stlačte tlačidlo CANCEL ▲.

**Pozor : po dokončení úkonu budú kovové dróty mriežky na ohrev žemlí veľmi horúce. Mriežku uchopte za príslušné plastové rukoväti použitím kuchynských rukavíc.**

Mriežku na ohrev žemlí položte na lopár alebo na tanier, aby ste nepoškodili povrch kuchynskej linky alebo stôl.

Mriežku na ohrev žemlí nekladte na hriankovač, keď už opekáte chlieb. Mriežku na ohrev žemlí nepoužívajte na rozmrazovanie mrazených potravín.

Tento praktický kus príslušenstva môžete použiť na ohrev opečených krajcov chleba, ktoré medzičasom vychladli (pozrite odsek „Ohrievanie chleba“). Naraz sa môže vsunúť až 14 krajcov chleba. (obr. 21 a 22)

Pred čistením mriežky na ohrev žemlí počkajte, kým úplne nevychladne. Umyte ju teplou vodou a prípravkom na umývanie riadu, dôkladne ju osušte.

Mriežka na ohrev žemlí sa NESMIE umývať v umývačke riadu.

## PROBLÉMY A RIEŠENIA

- Páka zdvíhacieho mechanizmu nezostáva v dolnej polohe.
- Skontrolujte, či je zástrčka správne zasunutá do elektrickej zásuvky.

Ak páka aj tak nezostáva v dolnej polohe, kontaktujte autorizovaný servis.

- **Chlieb zostal zaseknutý vo vnútri zariadenia.**
  - Vždy vytiahnite zástrčku z elektrickej zásuvky a opatrne, aby ste sa nepopálili, zdvihnite páku zdvíhacieho mechanizmu a chlieb vytiahnite. NIKDY nepoužívajte kovové predmety. Zariadenie NIKDY neotvárajte.
- **Páka zdvíhacieho mechanizmu nezostáva v polohe EXTRA LIFT.**
  - páka zdvíhacieho mechanizmu nezostáva zablokovaná v polohe EXTRA LIFT, musíte ju držať v tejto polohe, kým nevyberiete krajce chleba.

#### FAQ: Často kladené otázky

- **Otázka:** Môžem prerušiť cyklus opekania pred jeho ukončením?
  - **Odpoveď:** Áno, cyklus opekania prerušíte stlačením tlačidla CANCEL
- **Otázka:** Môžem zmeniť stupeň opekania, keď zariadenie pracuje?
  - **Odpoveď:** Ak chcete zmeniť stupeň opekania, keď zariadenie pracuje, stlačte tlačidlo CANCEL, tým prerušíte cyklus opekania. Potom nastavte volič opekania na polohu zodpovedajúcu želanému stupňu pečenia a znova stlačte páku zdvíhacieho mechanizmu dole.
- **Otázka:** aké druhy chleba môžem používať?
  - **Odpoveď:** s týmto hriankovačom môžete opekať všetky druhy chleba a hriankov, ktoré sú bežne v predaji. Hrúbka krajcov chleba nesmie prekročiť 3 cm.
- **Otázka:** ako môžem vybrať malé krajce chleba?
  - **Odpoveď:** na vybratie malých krajcov chleba použijete funkciu EXTRA LIFT.

## NÁHRADNÉ DIELY

Pri opotrebovaní, strate alebo poškodení môžete u svojho predajcu Alessi zakúpiť tieto náhradné diely:

- I - Miska na omrvinky
- L - Mriežka na ohrev žemlí

## ZÁRUKA

Na tento výrobok sa vzťahuje záruka na dva roky od dátumu predaja. Záruka sa vzťahuje na všetky výrobné chyby, vylúčené sú však škody spôsobené náhodnými nárazmi a nesprávnym používaním.

**Alessi sa zrieka akejkoľvek zodpovednosti za škody spôsobené nevhodným použitím.**

Záruka vložená v balení.

## LIKVIDÁCIA

Zariadenie na konci životnosti nevyhadzujte do životného prostredia, ale ho odovzdajte v špecializovanom stredisku na likvidáciu. Rozoberte jeho komponenty, aby ste ich mohli zlikvidovať podľa predpisov o likvidácii platných vo vašej krajine. Nikdy násilne neotvárajte jednotku motora.

Smernica OEEZ (WEEE) vložená v balení.

## POTRAVINÁRSKA BEZPEČNOSŤ

Materiály použité na výrobu tohto zariadenia sú určené pre kontakt s potravinami a vyhovujú právnym predpisom.



**ALESSI**  
alessi.com  
help@alessi.com