



# INSTRUCTION MANUAL

Model: C-3509-W

DE: BEDIENUNGSANLEITUNG

FR: INSTRUCTION MANUEL

## Assembly Guide

- Before starting, check for any missing parts in the package. If issues arise, don't hesitate to email us; we'll assist you promptly.
- Read the assembly process to ensure you haven't missed any steps. For persistent issues, email our support team for assistance.

Video for install









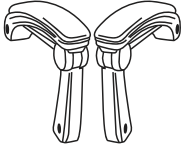

### WARNING:

For safety purposes, please follow the installation steps and use all indicated parts.

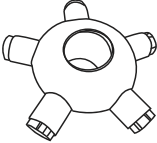

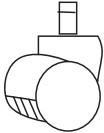
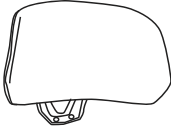

## Package List

Without further ado, we kindly suggest you to list all parts needed for the chair first.

<p>(A)X1</p> 	<p>(B)X1</p> 	<p>(C)X1Lx1R</p> 
<p>(D)X1</p> 	<p>(E)X1</p> 	<p>(F)X5</p> 
<p>(G)X5</p> 	<p>(H)X1</p> 	<p>(I)X1</p> 

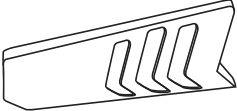
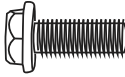
## Package List

Without further ado, we kindly suggest you to list all parts needed for the chair first.

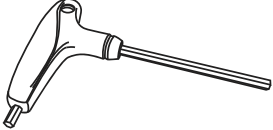
<p>(J)X1</p> 	<p>(K)X1</p> 	<p>(L)X1</p> 
<p>(M)X10 M6x14</p> 	<p>(N)X2 M8x20</p> 	<p>(O)X6 M6x22</p> 
<p>(P)X2 M6x30</p> 	<p>(Q)X2 M8x35</p> 	<p>(R)X1</p> 

# Assembly Instruction

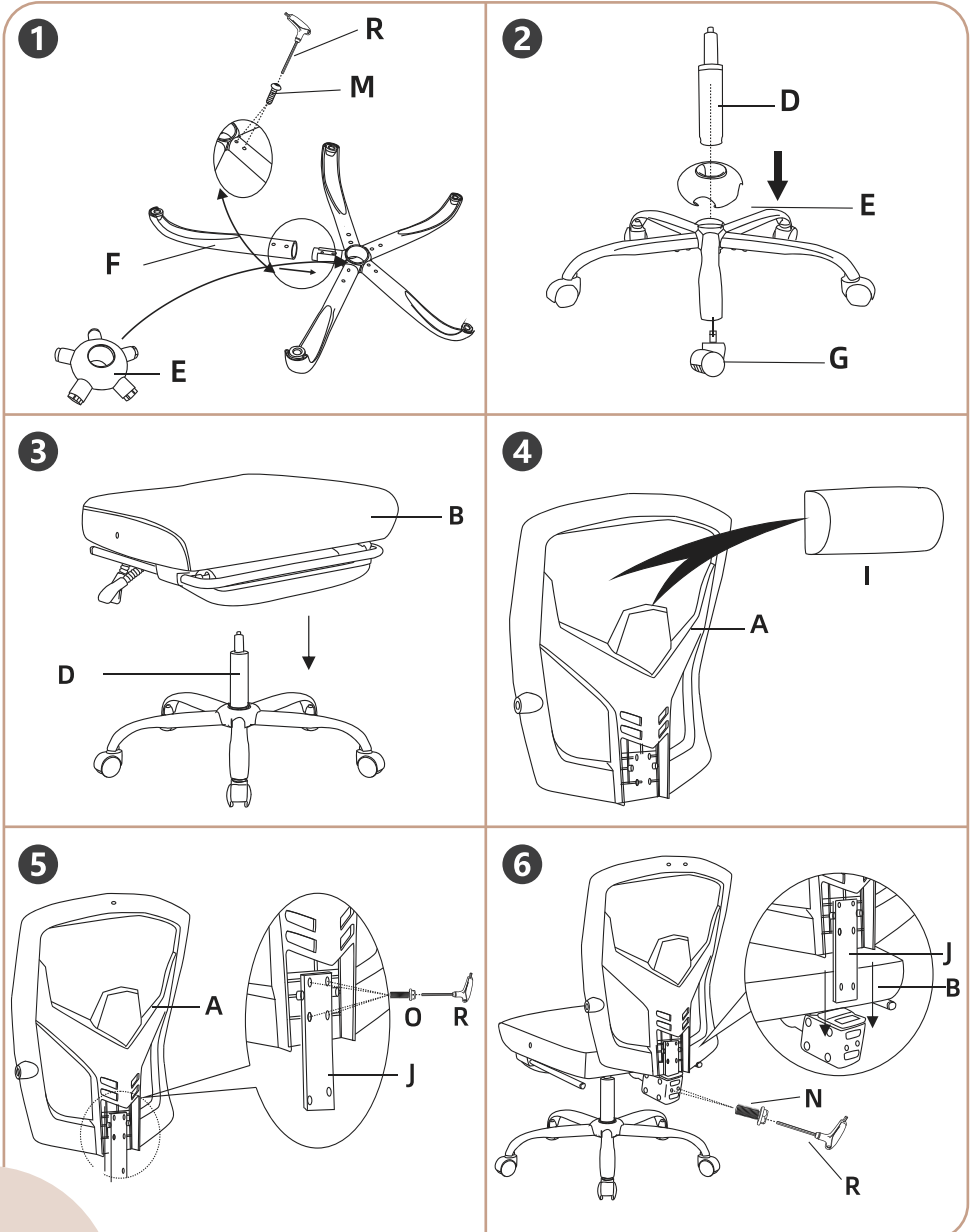

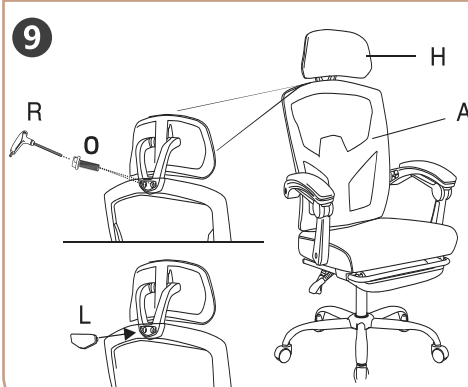
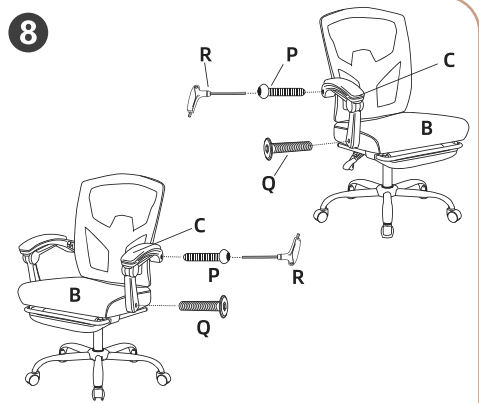
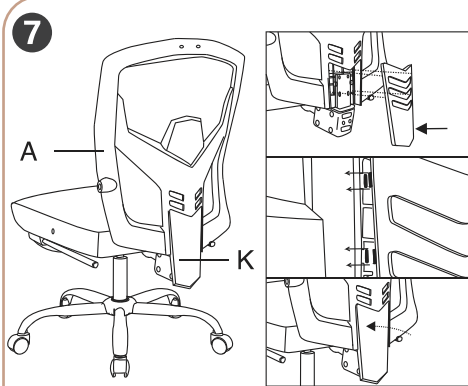

## Instructions For Use

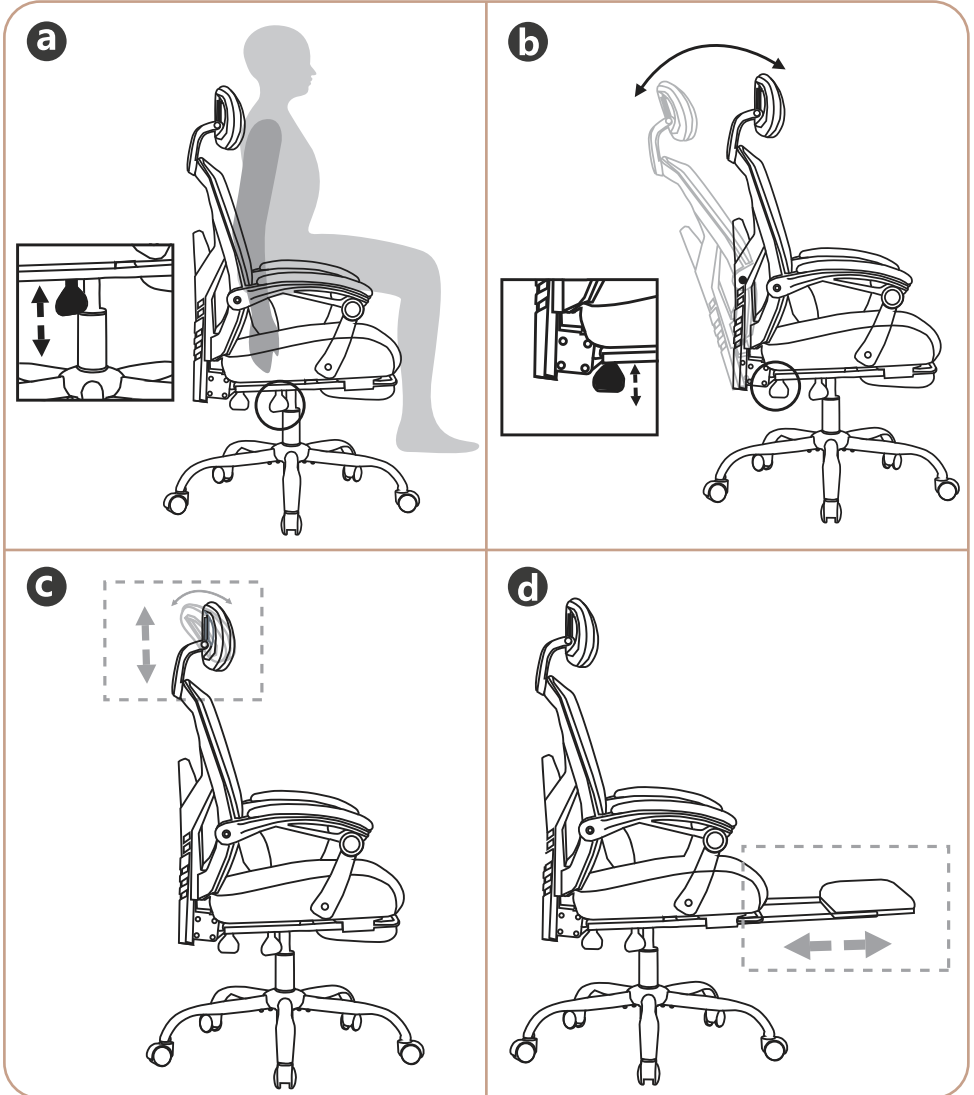

## Assembly Instruction

- ① Turn the Base (E) upside down, insert Base Legs (F) one by one to the Base (E), then tighten them with 10 Screws (M) by Allen Wrench (R).  
**Note:** Tighten all Screws completely.
- ② Insert Casters (G) into the Base Legs (F). Then insert Gas Lift (D) into the hole in the center of the Base (E).
- ③ Position the Chair Seat (B) upright with the Mechanism facing down. Insert the Gas Lift (D) into the center hole of the Seat Mechanism and press down until fully engaged.
- ④ Take the Lumbar Pillow (I) from the back frame of Chair Back (A).
- ⑤ Attach the Back Bar (J) to the Chair Back (A) with 4 Bolts (O) by Allen Wrench (R).  
**Note:** Tighten all Bolts completely.
- ⑥ Insert the Back Bar (J) into the hole at the back of the Chair Seat (B), then tighten them with 2 Bolts (N) by Allen Wrench (R).  
**Note:** Tighten all Bolts completely.
- ⑦ Attach the Back Bar Cover (K) to the Chair Back (A) by pushing the buckle into the slot.
- ⑧ Attach the Armrests (C) to the Chair Back (A) with 2 Screws (P) and to the Chair Seat (B) with 2 Screws (Q) by Allen Wrench (R).  
**Note:** Tighten all screws completely.
- ⑨ Attach the Headrest (H) to the Chair Back (A) with 2 Bolts (O) by Allen Wrench (R). Then, attach the Plastic Cover (L) to the hole of the Headrest (H).  
**Note:** Tighten all Bolts completely.
- ⑩ Put the Lumbar Pillow (I) on the assembled chair.

## Instructions For Use

- a **Seat Height** While seated, reach the right side of the chair to find the handle at front. Lift it and raise your body up slightly to allow the chair to rise to the desired height. To lower the seat, lift the handle while applying more weight downward on the seat. The chair will descend until the handle is released or the chair reaches the bottom position.  
\* At the proper height, your feet should rest flat on the floor.
- b **Tilt Adjustment** While seated, reach the right side of the chair to find the handle at back. Lift it up to horizontal direction and lean your body back slowly, push the handle down until the desired tilt angle is reached. Lift the handle up and move your body away from the chair back slowly to restore the backrest to the vertical angle.
- c **Headrest Adjustment** Move the headrest up/down to adjust the height to the desired height. Angle the headrest up/down to the desired position.
- d **Footrest Adjustment** Reach the footrest under the chair seat, pull it out for extended use. Push it back to store away.

## Safety And Maintenance

- Do not use the chair unless all bolts and screws are firmly secured.
- Avoid contact with sharp objects to prevent puncturing the fabric.
- Every 6 months, check all bolts and screws to ensure they are tight.
- Chair weight limit not to exceed 275 lbs.



## Montageanleitung

- ① Drehen Sie das Fußkreuz (E) um. Stecken Sie die fünf Beine (F) in das Fußkreuz (E). Mithilfe eines Inbusschlüssels (R) befestigen Sie die Beine mit 10 Schrauben (M) an dem Fußkreuz (E). \*Hinweis: Ziehen Sie alle Schrauben vollständig fest.
- ② Drücken Sie die Rollen (G) in die Löcher am Ende des Beines (F). Stecken Sie dann die Gasfeder (D) mittig in das Loch des Fußkreuzes (E).
- ③ Positionieren Sie den Sitz (B) mit dem Mechanismus nach unten. Setzen Sie die Gasfeder (D) in das mittlere Loch des Mechanismus ein. Drücken Sie den Sitz nach unten, bis er vollständig gesichert ist.
- ④ Nehmen Sie das Lendenkissen (I) aus der Rückenlehne (A) aus.
- ⑤ Befestigen Sie mithilfe des Inbusschlüssels (R) die Rückenstrebe (J) mit vier Schrauben (O) an der Rückenlehne (A).  
**Hinweis:** Ziehen Sie alle Schrauben vollständig fest.
- ⑥ Setzen Sie die Rückenstrebe (J) in das Loch hinter dem Sitz (B) ein. Befestigen Sie sie dann mit zwei Schrauben (N) durch den Inbusschlüssel (R) am Sitz.  
**Hinweis:** Ziehen Sie alle Schrauben vollständig fest.
- ⑦ Montieren Sie die Rückenstrebenabdeckung (K), indem Sie die Schnalle in den Schlitz der Rückenlehne (A) schieben.
- ⑧ Befestigen Sie mithilfe des Inbusschlüssels (R) die Armlehnen (C) mit jeweils zwei Schrauben (P&Q) an der Rückenlehne (A) und am Sitz (B).  
**Hinweis:** Ziehen Sie alle Schrauben vollständig fest.
- ⑨ Mithilfe des Inbusschlüssels (R) befestigen Sie die Kopfstütze (H) mit zwei Schrauben (O) an der Rückenlehne (A). Befestigen Sie dann die kunststoffabdeckung (L) am Loch der Kopfstütze (H).  
**Hinweis:** Ziehen Sie alle Schrauben vollständig fest.
- ⑩ Legen Sie das Lendenkissen (I) auf den fertig aufgebauten Stuhl.

## Gebrauchsanweisung

- a) **Sitzhöhe** Beim Sitzen greifen Sie nach rechts, um den Hebel vorne unter dem Sitz zu finden. Betätigen Sie ihn nach oben und heben Sie Ihren Körper leicht an, um den Stuhl auf die gewünschte Höhe zu bringen. Um den Sitz abzusenken, betätigen Sie den Hebel ebenfalls nach oben und bringen Sie mehr Gewicht auf den Sitz nach unten. Der Stuhl wird absteigen, bis der Hebel losgelassen wird oder der Stuhl die unterste Position erreicht.  
\*Bei richtiger Höhe sollten Ihre Füße vollständig auf den Boden aufsetzen.
- b) **Neigungsverstellung** Beim Sitzen greifen Sie nach rechts, um den Griff hinten am Sitz zu finden. Betätigen Sie ihn in horizontaler Richtung und lehnen Sie Ihren Körper langsam zurück. Drücken Sie den Griff nach unten, bis der gewünschte Neigungswinkel erreicht ist. Betätigen Sie den Griff nach oben und bewegen Sie Ihren Körper langsam von der Rückenlehne weg, um den Stuhl in die ursprüngliche Position zurückzubringen.
- c) **Kopfstützenverstellung** Bewegen Sie die Kopfstütze auf/ab, um die Höhe anzupassen. Neigen Sie die Kopfstütze nach vorn/hinten in die gewünschte Position.
- d) **Fußstützenverstellung** Greifen Sie nach der Fußstütze unter dem Sitz. Ziehen Sie sie heraus. Nach der Verwendung drücken Sie sie wieder hinein.

## Sicherheit und Wartung

- Verwenden Sie den Stuhl nur, wenn alle Bolzen und Schrauben fest angezogen sind.
- Vermeiden Sie Kontakt mit scharfen Gegenständen, um Beschädigung des Stoffes zu verhindern.
- Überprüfen Sie die Bolzen und Schrauben alle 6 Monate und stellen Sie sicher, dass sie fest angezogen sind.
- Die maximal zulässige Belastung des Stuhls beträgt 275 Pfund und darf nicht überschritten werden.

## Instructions de montage

- ① Retournez la base (E), Insérez les pieds de base (F) un par un à la base (E), puis les serrer avec 10 vis (M) à l'aide de la clé Allen (R).  
**Remarque** : Serrer toutes les vis complètement.
- ② Insérez les roulettes (G) dans les pieds de la base (F). Insérez ensuite le lève-gaz (D) dans le trou au centre de la base (E).
- ③ Placez le siège de la chaise (B) en position verticale, le mécanisme tourné vers le bas. Insérez l'élévateur à gaz (D) dans le trou central du mécanisme du siège et appuyez jusqu'à ce qu'il soit complètement engagé.
- ④ Prenez l'oreiller lombaire (I) dans le cadre arrière de la chaise (A).
- ⑤ Fixez la barre arrière (J) au dossier de la chaise (A) à l'aide de 4 boulons (O) à l'aide de la clé Allen (R).  
**Remarque** : Serrer tous les boulons complètement.
- ⑥ Insérez la barre arrière (J) dans le trou situé à l'arrière du siège (B), puis serrez-les à l'aide de 2 boulons (N) à l'aide de la clé Allen (R).  
**Remarque** : Serrer tous les boulons complètement.
- ⑦ Fixez le couvercle de la barre arrière (K) au dossier de la chaise (A) en poussant la boucle dans la fente.
- ⑧ Fixez les accoudoirs (C) au dossier de la chaise (A) avec 2 vis (P) et au siège de la chaise (B) avec 2 vis (Q) à l'aide d'une clé Allen (R).  
**Remarque** : Serrer toutes les vis complètement.
- ⑨ Fixez l'appui-tête (H) au dossier de la chaise (A) avec 2 boulons (O) à l'aide de la clé Allen (R). Fixez ensuite le couvercle en plastique (L) au trou de l'appui-tête (H).  
**Remarque** : Serrer tous les boulons complètement.
- ⑩ Placez l'oreiller lombaire (I) sur la chaise assemblée.

## Mode d'emploi

- a **Hauteur du siège** En position assise, atteindre le côté droit de la chaise pour trouver la poignée à l'avant. Soulevez-le et soulevez légèrement votre corps pour permettre à la chaise de s'élever à la hauteur désirée. Pour abaisser le siège, soulevez la poignée tout en appliquant plus de poids vers le bas sur le siège. La chaise descendra jusqu'à ce que la poignée soit relâchée ou que la chaise atteigne la position inférieure.  
\* À la bonne hauteur, vos pieds doivent reposer à plat sur le sol.
- b **Réglage de l'inclinaison** En position assise, atteindre le côté droit de la chaise pour trouver la poignée à l'arrière. Soulevez-le dans la direction horizontale et penchez votre corps lentement, poussez la poignée vers le bas jusqu'à ce que l'angle d'inclinaison souhaité soit atteint. Soulevez la poignée et éloignez votre corps du fauteuil lentement pour ramener le dossier à l'angle vertical.
- c **Réglage de l'appui-tête** Déplacer l'appui-tête vers le haut/vers le bas pour ajuster la hauteur à la hauteur souhaitée. Incliner l'appui-tête vers le haut/vers le bas à la position souhaitée.
- d **Réglage du repose-pieds** Atteindre le repose-pieds sous le siège de la chaise, le retirer pour une utilisation prolongée. Le repousser pour le ranger.

## Sécurité et entretien

- N'utilisez pas la chaise à moins que tous les boulons et les vis ne soient fermement fixés.
- Évitez tout contact avec des objets tranchants pour éviter de percer le tissu.
- Tous les 6 mois, vérifiez tous les boulons et les vis pour vous assurer qu'ils sont serrés.
- La limite de poids de la chaise ne doit pas dépasser 275 lb.

# Safety Information



Sit in the center of the chair, with your back to the backrest



Do not sit at the front edge of the chair



Do not stand on the chair



Do not use the chair with more than one person



Do not push the chair around when a person is sitting in it



Do not push down on the backrest when a person is reclined



Do not place all your weight on only the backrest

## Technical Support

 [www.sweetcrispy.de](http://www.sweetcrispy.de)

 [eur-support@sweetcrispy.com](mailto:eur-support@sweetcrispy.com)

 +49 (0) 176 87965810