

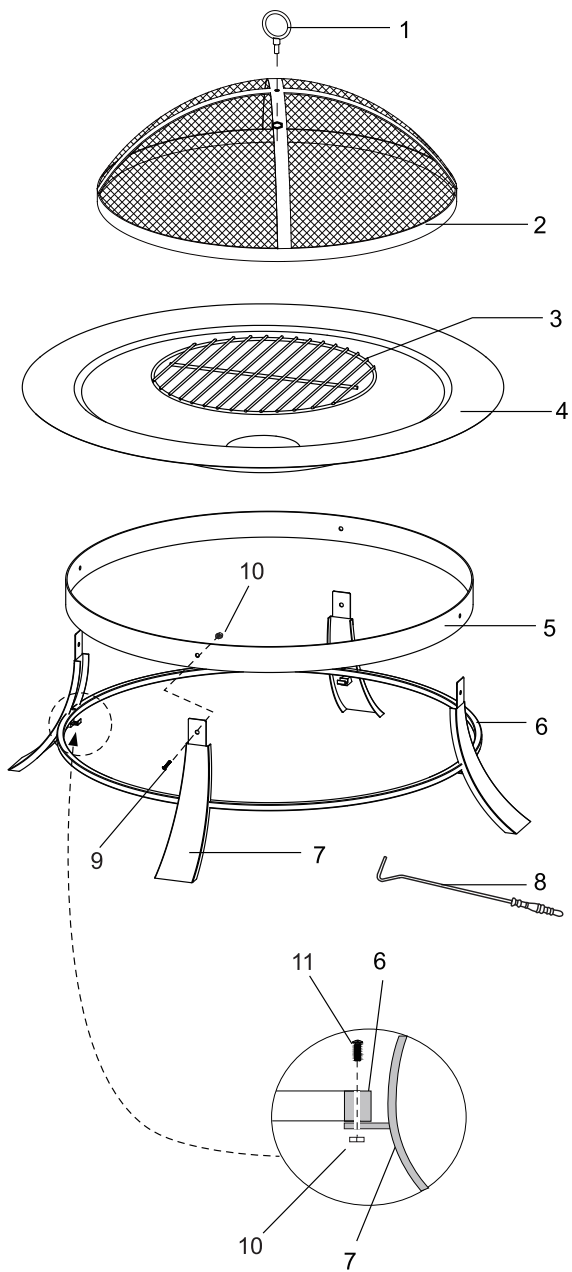

**Bedienungsanleitung
FEUERSTELLE „SILVER CITY“**

**User manual
FIRE PIT “SILVER CITY”**

Version 2016/
Art. Nr. 1035



Inhalt

Bevor Sie das Gerät benutzen.....	4
Lieferumfang	4
Bestimmungsgemäßer Gebrauch.....	4
Zu Ihrer Sicherheit	5 - 7
Signalsymbole	5
Allgemeine Sicherheitshinweise	5
Sicherheitshinweise.....	5 - 7
Montage	7
Auspacken.....	7
Feuerstelle zusammenbauen	7
Feuerstelle aufstellen.....	8
Bedienung.....	8
Wartung und Reinigung	9
Entsorgung	9
Technische Daten	10
Service	10
Inverkehrbringer	10

Bevor Sie das Gerät benutzen

Prüfen Sie nach dem Auspacken sowie vor jedem Gebrauch, ob der Artikel Schäden aufweist.







Sollte dies der Fall sein, benutzen Sie den Artikel nicht, sondern benachrichtigen Sie bitte Ihren Händler.

Die Bedienungsanleitung basiert auf den in der Europäischen Union gültigen Normen und Regeln. Beachten Sie im Ausland auch landesspezifische Richtlinien und Gesetze!



Lesen Sie vor der Inbetriebnahme zuerst die Sicherheitshinweise und die Bedienungsanleitung aufmerksam durch. Nur so können Sie alle Funktionen sicher und zuverlässig nutzen.







Heben Sie die Bedienungsanleitung gut auf und übergeben Sie sie auch an einen möglichen Nachbesitzer.

8	Schürhaken		1
9	Schraube M6x12		4
10	Mutter M6		8
11	Schraube M6x25		4
12	Sprengring		4
13	Unterlegscheibe		4

Bitte prüfen Sie, ob die Lieferung vollständig und unbeschädigt ist. Sollte ein Teil fehlen oder defekt sein, wenden Sie sich bitte an Ihren Händler.

Reklamationen nach erfolgter oder angefangener Montage hinsichtlich Beschädigung oder fehlender Teile werden nicht anerkannt.

Lieferumfang

1	Griffring mit Mutter		1
2	Funkengitter		1
3	Feuerrost		1
4	Feuerschale		1
5	kleiner Ring		1
6	großer Ring		1
7	Standbein		4

Bestimmungsgemäßer Gebrauch

Das Gerät ist als Feuerstelle auf ebenen, tragfähigen und feuerfesten Untergründen (z. B. Betonpflaster u. ä.) bestimmt.

Es ist ausschließlich zur Verwendung im Freien geeignet und nur zur Verwendung im privaten Bereich bestimmt.

Verwenden Sie den Artikel nur, wie in dieser Bedienungsanleitung beschrieben. Jede andere Verwendung gilt als nicht bestimmungsgemäß und kann zu Sachschäden oder sogar zu Personenschäden führen.

Der Hersteller übernimmt keine Haftung für Schäden, die durch nicht bestimmungsgemäßen Gebrauch entstanden sind.

Zu Ihrer Sicherheit

Signalsymbole

Gefahr Hohes Risiko!



Missachtung der Warnung kann zu Schäden für Leib und Leben führen.

Achtung Mittleres Risiko!



Missachtung der Warnung kann Sachschäden verursachen.

Vorsicht Geringes Risiko!



Sachverhalte, die beim Umgang mit dem Gerät beachtet werden sollten.

ALLGEMEINE SICHERHEITSHINWEISE - bei jedem Gebrauch zu beachten

- **Nicht in geschlossenen Räumen nutzen!**
- **ACHTUNG! Zum Anzünden oder Wiederanzünden keinen Spiritus oder Benzin verwenden!**
- **Nur Anzündhilfen entsprechend EN 1860-3 verwenden!**
- **ACHTUNG! Dieses Gerät wird sehr heiß und darf während des Betriebes nicht bewegt werden!**
- **ACHTUNG! Kinder und Haustiere fernhalten!**

Sicherheitshinweise

Gefahr Brandgefahr!



Das glühende Holz und Teile der Feuerstelle werden während des Betriebs sehr heiß und können Brände entfachen.

Allgemeine Sicherheitshinweise

- Grundsätzlich einen Feuerlöscher und einen Erste-Hilfe-Kasten bereithalten und auf den Fall eines Unfalls oder Feuers vorbereitet sein.
- Für einen sicheren Umgang mit diesem Gerät muss der Benutzer des Gerätes diese Gebrauchsanweisung vor der ersten Benutzung gelesen und verstanden haben.
- Beachten Sie alle Sicherheitshinweise! Wenn Sie die Sicherheitshinweise missachten, gefährden Sie sich und andere.
- Wird die Feuerstelle auf Holzfliesen aufgestellt, müssen Steine oder Steinplatten unter die Feuerstelle gelegt werden.
- Bewahren Sie alle Gebrauchsanweisungen und Sicherheitshinweise für die Zukunft auf.
- Kinder sind vom Gerät fernzuhalten. Bewahren Sie das Gerät sicher vor Kindern und unbefugten Personen auf.
- Sämtliche Teile des Gerätes müssen richtig montiert sein, um einen einwandfreien Betrieb sicherzustellen.
- Umbauten, eigenmächtige Veränderungen am Gerät sowie die Verwendung nicht zugelassener Teile sind untersagt.

Bedienung/Arbeitsplatz

- Immer die gültigen nationalen und internationalen Sicherheits-, Gesundheits- und Arbeitsvorschriften beachten.
- Das Gerät darf nur in Betrieb genommen werden, wenn beim Überprüfen keine Fehler gefunden werden. Ist ein Teil defekt, muss es unbedingt vor dem nächsten Gebrauch ersetzt werden.

- Die unmittelbare Umgebung muss frei von leichtentzündlichen oder explosiven Stoffen sein.
- Jugendliche unter 18 Jahren sowie Benutzer, die nicht ausreichend mit der Bedienung des Gerätes vertraut sind, dürfen das Gerät nicht benutzen.
- Personen, die aufgrund mangelnder physischer, psychischer oder sensorischer Eigenschaften nicht in der Lage sind, das Gerät sicher und umsichtig zu bedienen, dürfen das Gerät nicht benutzen.
- Immer mit Umsicht und nur in guter Verfassung arbeiten: Müdigkeit, Krankheit, Alkoholgenuss, Medikamenten- und Drogeneinfluss sind unverantwortlich, da Sie das Gerät nicht mehr sicher benutzen können.

Lagerung und Transport

- Gerät immer trocken aufbewahren.
- Gerät an einem frostfreien Ort lagern.
- Gerät beim Transport vor Beschädigungen schützen.

Gerätespezifische Hinweise

- Feuerstelle nur im Freien verwenden, nie in geschlossenen Räumen.
- Die Feuerstelle, darf im Innenbereich nur zur Dekoration aufgestellt werden. Der Betrieb im Innenbereich ist nicht erlaubt.
- Feuerstelle nie unter einem Vordach benutzen.
- Ein sicherer Betrieb der Feuerstelle ist nur gewährleistet, wenn sie auf einem festen, ebenen und ausreichend tragfähigen Untergrund aufgestellt wird.
- Feuerstelle vor der Inbetriebnahme an einem sicheren, ebenen Standort aufstellen und möglichst windgeschützt platzieren.
- Nur trockene Anzünder oder spezielle Grill-Flüssiganzünder entsprechend EN 1860-3 als Anzündhilfen verwenden. Beachten Sie die Hinweise des Herstellers.
- Niemals Flüssigkeiten wie Benzin, Terpentin, Spiritus etc. zum Anzünden oder Wiederanzünden verwenden. Diese Stoffe entzünden sich explosionsartig und sind zum Teil giftig. Verwenden Sie stattdessen Trockenanzünder oder einen Anzündkamin.
- Geben Sie niemals Zündflüssigkeit oder mit Zündflüssigkeit getränkte Kohle/Holzstücke auf heiße oder warme Kohle/Holzstücke nach.
- Kinder und Haustiere dürfen sich nicht unbeaufsichtigt in der Nähe der Feuerstelle aufhalten. Besondere Vorsicht beim Anzünden!
- Halten Sie einen Sicherheitsabstand von 3 m zu brennbaren Materialien.
- Die Feuerstelle wird sehr heiß und darf während des Betriebs nicht bewegt werden.
- Asche erst entfernen, wenn diese vollständig erkaltet ist. Heiße Asche niemals in den Hausmüll geben. Brandgefahr!
- Feuerstelle erst reinigen, wenn das Gerät vollständig erkaltet ist.
- Beim Nachlegen von Brennmaterial stets feuerfeste Handschuhe (z. B. Grillhandschuhe) tragen.
- Tragen Sie entsprechende Kleidung. Lange lose Ärmel fangen schnell Feuer!
- Tragen Sie feste geschlossene Schuhe. Sandalen bieten keinen Schutz vor heißen Kohlestücken!
- Offenes Feuer und Glut niemals unbeaufsichtigt lassen. Verletzungs- und Brandgefahr!

- Halten Sie für den Notfall einen Eimer Sand zum Löschen bereit.
- Füllen Sie die restliche Kohle und Asche in einen nicht brennbaren Metallbehälter und füllen Sie diesen völlig mit Wasser. Lassen Sie Kohlen und Wasser 24 Stunden im Metallbehälter bevor sie dies entsorgen.
- Grundsätzlich sollten Sie für ein offenes Feuer nur gut getrocknetes Holz (Lagerzeit min. 3 Jahre) oder handelsübliche Briketts verwenden.
- Feuerstelle niemals als Grill verwenden.
- Nehmen Sie Rücksicht auf Ihre Nachbarn, so dass diese nicht durch Geruch oder Rauch irritiert werden, oder deren Eigentum in Gefahr gerät.

Montage Auspacken

Gefahr *Gefahren für Kinder!*



Kinder können sich beim Spielen in der Verpackungsfolie verfangen und darin ersticken.

- Lassen Sie Kinder nicht mit den Verpackungsfolien spielen.
 - Achten Sie darauf, dass Kinder keine kleinen Montageteile in den Mund nehmen. Sie könnten die Teile verschlucken und daran ersticken.
-
- Gerät auspacken und auf Vollständigkeit prüfen.

Feuerstelle zusammenbauen

Hinweis:

Montieren Sie die Feuerstelle wie gezeigt. Alle Schraubenmuttern sollten auf der Innenseite der Feuerstelle angebracht werden.

Zunächst alle Teile, Verbindungselemente, Schrauben und Muttern lose zusammenbauen. Wenn alle Teile montiert sind, alle Schrauben und Muttern festziehen.

Gefahr! Schnittgefahr!



Blechteile können scharfe Kanten haben. Seien Sie bei der Montage vorsichtig.

1. Anbringen der Beine

Bringen Sie die Beine (7) mit den Schrauben (9) und Muttern (10) am kleinen Ring (5) an.

2. Anbringen des großen Rings

Bringen Sie den großen Ring (6) mit den Schrauben (11), Unterlegscheiben (13), Sprengringen (12) und Muttern (10) an den Beinen (7) an.

3. Einsetzen der Feuerschale und des Feuerrostes

- 3a. Setzen Sie die Feuerschale (4) auf den kleinen Ring.
- 3b. Setzen Sie den Feuerrost (3) in die Feuerschale (4).
- 3c. Bringen Sie den Griffing (1) mit der Mutter am Funkengitter (2) an.
- 3d. Setzen Sie das Funkengitter (2) auf die Feuerschale (4).

Wichtig: Alle Schrauben müssen fest angezogen sein.

Feuerstelle aufstellen

Achtung Beschädigungsgefahr!



Während des Gebrauchs können sich die Verschraubungen allmählich lockern und die Stabilität der Feuerstelle beeinträchtigen. Prüfen Sie die Festigkeit der Schrauben vor jedem Gebrauch. Ziehen Sie ggf. alle Schrauben noch einmal nach, um einen festen Stand zu gewährleisten.

- Stellen Sie die Feuerstelle vor dem Gebrauch auf einem ebenen, festen Untergrund im Freien auf.

Bedienung

Gefahr Verbrennungsgefahr!



Die Feuerstelle und der darin befindliche Brennstoff werden während des Betriebs sehr heiß, so dass jeder Kontakt damit zu schwersten Verbrennungen führen kann. Feuerfest Handschuhe (z. B. Grillhandschuhe) und entsprechende Kleidung tragen.

- Ausreichenden Abstand zu heißen Teilen halten, da jeder Kontakt zu schwersten Verbrennungen führen kann.
- Keine Kleidung mit weiten Ärmeln tragen.

Gefahr Verbrennungsgefahr!



Niemals Flüssigkeiten wie Benzin, Terpentin, Spiritus etc. zum Anzünden oder Wiederanzünden verwenden. Diese Stoffe entzünden sich explosionsartig und sind zum Teil giftig. Verwenden Sie stattdessen Trockenanzünder.

- Geben Sie niemals Zündflüssigkeit oder mit Zündflüssigkeit getränkte Kohle/Holzstücke auf heiße oder warme Kohle/Holzstücke nach.
- Nur trockene Anzünder oder spezielle Grill-Flüssiganzünder entsprechend EN 1860-3 als Anzündhilfen verwenden.

1. Pyramide aus kleinen Holzstücken aufbauen.
2. Trockenanzünder in die Pyramide stecken.
3. Trockenanzünder anstecken.
4. Wenn die kleinen Holzstücke gut angebrannt sind, können Sie etwas größere Holzstücke nachlegen.

Gefahr Verbrennungsgefahr!



Achten Sie stets darauf, dass das Feuer nicht zu groß wird. Offenes Feuer und Glut niemals unbeaufsichtigt lassen.

Gefahr Verletzungsgefahr!



Unsachgemäße Reparaturen können dazu führen, dass Ihr Gerät nicht mehr sicher funktioniert. Sie gefährden damit sich und Ihre Umgebung.

Wartung und Reinigung

Ihre Feuerstelle ist aus hochwertigen Materialien gefertigt. Um die Oberflächen zu reinigen und zu pflegen, beachten Sie bitte die folgenden Hinweise:

Gefahr Verbrennungsgefahr!



Lassen Sie die Feuerstelle vollständig abkühlen, bevor Sie ihn reinigen.

- Kippen Sie die Asche erst aus, wenn der Brennstoff vollständig ausgebrannt und erloschen ist.

Gefahr Gesundheitsgefahr!



Verwenden Sie keine Farblösemittel oder Verdüner, um Flecken zu entfernen.

Achtung Beschädigungsgefahr!



Verwenden sie keine starken oder schleifenden Lösemittel oder Scheuerpads, da diese die Oberflächen angreifen und Scheuerspuren hinterlassen.

- Lassen Sie den Brennstoff nach der Benutzung ausbrennen. Das hilft, den Reinigungsaufwand zu verringern.
- Entleeren Sie die kalte Asche. Reinigen Sie die Feuerstelle regelmäßig, am besten nach jedem Gebrauch. Entleeren Sie die kalte Asche. **Es ist sehr wichtig, dass Sie die Asche aus der Feuerschale herausnehmen, bevor sich Feuchtigkeit mit der kalten Asche verbindet. Asche ist salzhaltig und greift in feuchtem Zustand die Innenseite der Feuerwanne an. So kann über Jahre hinweg die Feuerschale durch Rostbefall Schaden nehmen.**

- Entfernen Sie lose Ablagerungen an der Feuerstelle mit einem nassen Schwamm.
- Verwenden Sie ein weiches, sauberes Tuch zum Trocknen. Zerkratzen Sie die Oberflächen nicht beim Trockenreiben.
- Reinigen Sie die Innen- und Oberflächen generell mit warmen Seifenwasser.
- Ziehen Sie alle Schrauben vor jedem Gebrauch regelmäßig nach, um jederzeit einen festen Stand der Feuerstelle zu gewährleisten.
- Zur Aufbewahrung das Gerät zum Schutz vor Feuchtigkeit mit einer Plane bedecken.
- Lagern Sie die Feuerstelle an einem trockenen, gut belüfteten Ort.

Entsorgung



Die Verpackung besteht aus umweltfreundlichen Materialien, die Sie über die örtlichen Recyclingstellen entsorgen können.



Werfen Sie die Feuerstelle keinesfalls in den normalen Hausmüll! Entsorgen Sie ihn über einen zugelassenen Entsorgungsbetrieb oder über Ihre kommunale Entsorgungseinrichtung. Beachten Sie die aktuell geltenden Vorschriften. Setzen Sie sich im Zweifelsfall mit Ihrer Entsorgungseinrichtung in Verbindung.

Technische Daten

Produkt:	Art. Nr. 1035, Feuerstelle „Silver City“
Gewicht:	ca. 6,7 kg
Gesamtmaße, aufgebaut:	ca. 74 x 74 x 50 cm (BxTxH)

Service

Bei technischen Fragen wenden Sie sich bitte an den Service. Dieses Produkt wurde sorgfältig hergestellt und verpackt. Sollte es dennoch einmal Grund zur Beanstandung geben, helfen Ihnen unsere Mitarbeiter gerne weiter.

Unter der nachstehenden Emailadresse (Inverkehrbringer) können Sie uns bei Servicefragen erreichen.

Technische Änderungen und Druckfehler vorbehalten.

Inverkehrbringer

tepro Garten GmbH

Carl-Zeiss-Straße 8/4

D-63322 Rödermark

Email: info@tepro-gmbh.de oder

backoffice@tepro-gmbh.de

Web: www.tepro-gmbh.de

Table of contents

Before using the product	12
Delivery contents	12
Intended use	12
For your safety	13 - 14
Signal symbols	13
General safety instructions.....	13
Safety instructions.....	13 - 14
Assembly	15
Unpacking.....	15
Assembling the fire pit.....	15
Assembling the fire pit	15
Installing the fire pit	15
Operation	15 - 16
Cleaning and maintenance	16
Disposal	17
Technical data	17
Service	18
Distributing company	18

Before using the product

After unpacking and before use, check the product for damages.







Should the product be damaged, do not use it and contact your retailer.

This user manual is based on the norms and regulations valid in the European Union. Should you be located outside of the EU, please follow all guidelines and legislation in your country of residence!









Read the safety instructions and instructions for use thoroughly before using the product. Doing so will allow you to use all the product's functions safely and reliably.

Keep the operating instructions and give them to any third party who might own the BBQ after you.

8	Poker stick		1
9	M6x12 screw		4
10	M6 nut		8
11	M6x25 screw		4
12	snap ring		4
13	washer		4

Please check whether the scope of delivery is complete and undamaged. Contact your retailer if a piece is missing or damaged. Complaints regarding damaged or missing pieces made after assembly is completed or begun will not be recognized.

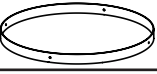
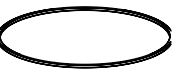
Delivery contents

1	Ring handle with nut		1
2	Spark screen		1
3	Fire grate		1
4	Fire bowl		1
5	Small ring		1
6	Large ring		1
7	Foot		4

Intended use

The product is intended for use as fire pit on flat, stable and heat-resistant surfaces (e.g. concrete paving, etc.).

It is only suitable for private use outdoors.

Use the product only according to the description in this user manual. Any other type of use is improper and can lead to damage to property and even personal injury.

The manufacturer accepts no liability for damages due to improper use.

For your safety

Signalsymbole

Danger High risk!



Disregarding this warning can lead to danger to life and limb.

Attention Medium risk!



Disregarding this warning can lead to property damage.

Caution Low risk!



Facts you should know when using the product.

GENERAL SAFETY INSTRUCTIONS- to be observed in each use

- **WARNING! This fire pit will become very hot, do not move it during operation.**
- **Do not use indoors!**
- **WARNING! Do not use spirit or petrol for lighting or relighting!**
- **Use only firelighters complying to EN 1860-3!**
- **WARNING! Keep children and pets away.**

Safety instructions

Danger Fire hazard!



The glowing wood and the parts of the fire pit become very hot during use and can cause fire.

General safety instructions

- Always keep a fire extinguisher and a first aid kit nearby and be prepared for an accident or a fire.

- Any user of this device must read and understand this user manual before first time operation in order to ensure safe use.
- Observe all safety information! Not observing safety instructions can cause hazards for yourself and others.
- When installing the fire pit on wooden tiles, place stones or flagstones underneath the fire pit.
- Keep all operating and safety instructions for future use.
- Keep children away from the device. Keep the device at a safe place out of reach of children and unauthorized persons.
- All parts of the device must be assembled properly in order to ensure flawless operation.
- Reconstruction, unauthorized modifications or usage of unauthorized parts are not permitted.

Operation/ working area

- Always observe applicable national and international safety, health and workplace regulations.
- The device may only be operated, if no faults have been found during inspection. Any damaged part must be replaced before using the device again.
- The immediate surrounding must be free from easily flammable or explosive substances.
- Young people under the age of 18 as well as users that are not sufficiently familiar with the operation of this device must not use the device.
- The device must not be used by persons, whose limited physical, mental or sensory capabilities prevent them from using the device in a safe and cautious manner.

- Always work with caution and only when in good physical condition: fatigue, illness, alcohol consumption, medication and drugs are irresponsible, as those will interfere with the safe use of the device.

Storage and transport

- Always store the device at a dry location.
- Store the device at a frost-free location.
- Protect the device against damage during transport.

Information specific for this device

- Use the fire pit outdoors only and never indoors.
- If installed indoors, the fire pit may be used for decorating purposes only. Operating the device indoors is not permissible.
- Do not use the fire pit underneath a canopy.
- Safe use of the fire pit can only be ensured if installed on a solid, flat and sufficiently stable surface.
- Before operation, install the fire pit at a safe, flat location, preferably sheltered from wind.
- Only use dry lighters or special grill lighter fluids according to EN 1860-3 for lighting. Observe all instructions by the manufacturer.
- Never use liquids such as benzene, turpentine, denatured alcohol, etc. for lighting or re-lighting. Such substances ignite explosively and are to some extent poisonous. Use a dry lighter or chimney starter instead.
- Never add lighter fluid or charcoal/wood dampened with lighter fluid to hot or warm charcoal/wood.

- Children and pets must not be present near the fire pit if unsupervised. Special care is required when lighting the device!
- Keep a safety distance of at least 3m to flammable materials.
- The fire pit becomes very hot and must not be moved during operation.
- Remove the ashes only after it has cooled down completely. Never dispose of hot ashes through the household garbage. Risk of fire!
- Clean the fire pit only after the device has cooled down completely.
- When adding fuel, wear heat-resistant gloves (e.g. oven mitts).
- Wear proper clothes. Long, loose sleeves can easily catch fire!
- Wear sturdy, closed shoes. Sandals do not provide any protection against hot charcoal pieces!
- Never leave open fire and ember unattended. Risk of injuries and fire!
- Always have a bucket of sand ready for extinguishing fires in case of emergency.
- Put the remaining charcoal and ashes into a non-flammable metal container and then fill this container to the top with water. Leave the charcoal and water in the metal container for 24 hours before disposal.
- Only use well-dried wood (storage period of at least 3 years) or commercially available briquettes.
- Never use the fire pit as a barbecue.
- Take into consideration your neighbors, so smoke or odors will not disturb them and their property does not get endangered.

Assembly Unpacking

Hazards for children!



Children may become entangled in packaging foil and suffocate.

- Never let children play with packaging foil.
 - Make sure that children do not place any small assembly parts in their mouth. They could swallow small parts and suffocate.
-
- Unpack the device and check for completeness.

Assembling the fire pit

Note:

Assemble the fire pit as illustrated. All screw nuts must be installed on the inside of the fire pit.

First connect all parts, connectors, screws and nuts loosely. After assembly of all parts, tighten all screws and nuts.

Danger! Risk of cuts!



Sheet metal parts can have sharp edges. Be cautious during assembly.

1. Installing the legs

Attach the legs (7) to the small ring (5) using the screws (9) and nuts (10).

2. Installing the large ring

Attach the large ring (6) to the legs (7) using the screws (11) and nuts (10).

3. Inserting the fire bowl and fire grate

3a. Place the fire bowl (4) onto the small ring.

3b. Place the fire grate (3) inside the fire bowl (4).

3c. Attach the ring handle (1) to the spark screen (2) using the nut.

3d. Place the spark screen (2) on the fire bowl (4).

Important: Tighten all screws.

Installing the fire pit

Attention Risk of damage!



During use, screws can gradually loosen and as a result compromise the stability of the fire pit. Check that all screws are tightened before use. If necessary, tighten all screws to guarantee stability.

- Before use, place the fire pit on a flat, stable surface outdoors.

Operation

Danger Risk of burning!



The fire pit and the fuel contained therein become very hot during use. Any contact can cause severe burns. Always wear heat-resistant gloves (e.g. oven mitts) and proper clothes.

- Keep away from hot parts as any contact can cause severe burns.
- Do not wear any clothing with wide sleeves.

Danger Risk of burning!

Never use liquids such as benzene, turpentine, denatured alcohol, etc. for lighting or re-lighting. Such substances ignite explosively and are to some extent poisonous. Use a dry lighter or chimney starter instead.

- Never add lighter fluid or charcoal/wood dampened with lighter fluid to hot or warm charcoal/wood.
 - Only use dry lighters or special grill lighter fluids according to EN 1860-3 for lighting.
1. Make a pyramid from small wooden pieces.
 2. Place the dry lighter inside the pyramid.
 3. Set the dry lighter on fire.
 4. Once the small wooden pieces are burning, you can add larger wooden pieces.

Danger Risk of burning!

Always make sure the fire does not get too big. Never leave open fire or ember unattended.

Danger Risk of injury!

Improper repairs can cause the device to not function safely anymore. That creates hazards for you and your surrounding.

Cleaning and maintenance

Your fire pit is made of high-quality materials. To clean and maintain the surfaces, please heed the following instructions:

Danger Risk of burning!

Let the fire pit cool down completely before cleaning.

- Empty the ashes once the fuel has burned down completely and is out.

Health hazard!

Do not use any paint solvents or thinners to remove stains.

Attention Risk of damage!

Do not use any strong or abrasive solvents or scouring pads as such products attack the grill's surfaces and leave permanent markings.

- Leave the fuel to burn out after use. That will help reduce the cleaning effort.
- Remove the cold ashes. Regularly clean the fire pit, preferably after each use.
- Remove any loose deposits on the fire pit using a wet sponge.
- Use a soft, clean cloth to dry. Be careful not to scratch the surfaces while drying.
- In general, clean the inner and outer surfaces with warm soapy water.
- Tighten all screws before each use in order to ensure stability of the fire pit at all times.
- Cover the device to protect it against moisture during storage.
- Store the fire pit at a dry, well-ventilated location.

Disposal



The packaging is made of environmentally friendly materials that you can dispose of at your local recycling centre.



Do not throw away the grill with the household waste! Dispose of it through a registered waste disposal service or at your local waste disposal facility. Comply with all applicable local legislation. If you have any questions, contact your local waste disposal facility.

Technical data

Product: Art. No. 1035,
Fire pit "Silver City"

Weight: ca. 6,7 kg

Total dimensions,
installed: approx. 74 x 74 x
50 cm (WxDxH)

Service

Please contact our service point for assistance with technical questions. This product was carefully manufactured and packaged. Should you nevertheless have a complaint, our employees are more than happy to assist.

Please contact us using the below email address (distributor) for assistance with service questions.

Subject to technical modifications and typographical errors.

Distributing company

tepro Garten GmbH

Carl-Zeiss-Straße 8/4

D-63322 Rödermark

Email: info@tepro-gmbh.de oder
backoffice@tepro-gmbh.de

Web: www.tepro-gmbh.de

