

ZUSAMMENBAU – UND BEDIENUNGSANLEITUNG
FREI AUFGESTELLTES RUNDSCHWIMMBECKEN AZURO
Modellreihe 240, 300 und 400

.....
SET UP AND USE INSTRUCTIONS MANUAL
ABOVE-GROUND CIRCULAR SWIMMING POOL
Model 240, 300 and 400

.....
NOTICE DE MONTAGE ET D'UTILISATION
PISCINA RONDE HORS SOL AZURO
serie di modello 240, 300 e 400

.....
ISTRUZIONI PER L'ASSEMBLAGGIO E L'USO
PISCINA CIRCOLARE AZURO DA INSTALLARE FUORI TERRA
serie di modello 240, 300 e 400

.....
INSTRUKCJA MONTAŻU I OBSŁUGI
NAZIEMNY BASEN OKRĄGLY AZURO
serie modelowe 240, 300 i 400

.....
ИНСТРУКЦИЯ ПО СБОРКЕ И ЭКСПЛУАТАЦИИ
HAZEMNYЙ КРУГОВОЙ БАСЕЙН «AZURO»
модельный ряд 240, 300 и 400

.....
MONTAGEANVISNING OCH ANVÄNDNING
OVANMARKSPOOL RUND AZURO
modell 240, 300 och 400

.....
KULLANMA VE KURMA KILAVUZU
ZEMİN ÜSTÜ YUVARLAK HAVUZ AZURO
240, 300 ve 400 modelleri serisi

.....
MONTAGE- EN GEBRUIKSINSTRUCTIES
TUINZWEMBAD IN RONDE UITVOERING AZURO
modelreeks 240, 300 en 400

.....
UPUTSTVO ZA SASTAVLJANJE I UPOTREBU
OKRUGLI NADZEMNI BAZEN AZURO
MODEL 240, 300 i 400

DE	5-15
EN	16-26
FR	27-37
IT	38-48
PL	49-59
RU	60-70
SV	71-80
TR	81-90
NL	91-102
HR	103-112

Frei aufgestelltes Rundschwimmbecken AZURO

Modellreihe 240, 300 und 400

TEIL 1 – ANLEITUNG

1. BITTE DIE ANLEITUNG DURCHLESEN

Bevor Sie beginnen, lesen Sie alle Teile der Anleitung bis zu Ende durch. Die Hinweise erklären, wie Ihr Schwimmbecken zu installieren. Erfüllen Sie einfach die Anleitung Schritt für Schritt. Beginnen Sie mit dem Teil 1 und beim Zusammenbau des ganzen Schwimmbeckens verfahren Sie nach Teilen 2 bis 3. Teil 4 enthält die Sicherheitshinweise und Teil 5, 6 und 7, dann die Hinweise, die Ihnen helfen, jahrelang Ihr Schwimmbecken sauber und im guten Zustand zu halten. Sicherlich lesen Sie auch die Sicherheitshinweise durch und sichern Sie, dass jeder der Ihr Schwimmbecken verwendet, diese gelesen und verstanden hat.

Bemerkung: Die in dieser Anleitung angeführten Abbildungen müssen nicht genau Ihrem Schwimmbecken entsprechen. Die Abbildungen dienen vor allem zu besserem Verständnis des Textes. Der Hersteller behält sich das Recht vor, mögliche Änderungen ohne vorhergehende Bekanntmachung durchzuführen.

2. VORBEREITUNG ERFORDERLICHER AUSRÜSTUNG

Vor Eröffnung des Schwimmbeckensbaus bereiten Sie erforderliches Werkzeug und Geräte vor. Sie werden brauchen:

- Spaten, Spitzhacke, Rechen, Schaufel und Schubkarre für Erd- und Sandbeförderung und;
- Kantholz ca. 5 x 5 cm mit der Länge mehr als Hälfte des Schwimmbeckendurchmessers, Holzdübel, Beutel mit Mehl oder feinem Sand, Bindfadenknäuel, Messer, Wasserwaage, Bandmaß, Hammer und Nägel für Vorbereitung eines ebenen Untergrundes; gesiebter Grubensand für Ausgleich des Untergrundes und Bildung der Eckenfüllung;
- Kreuz und Schlitzschraubenzieher, Kombizange, Textilklebeband (für Teppiche), Messer, Wäscheklammern für Schwimmbeckenzusammenbau.

Vor Montage des Schwimmbeckens empfehlen wir die Schwimmbeckenleiter zusammenzubauen. Sie wird sich dann im Laufe der Montage eignen, wenn man über zusammengebaute Wand ins Schwimmbecken hineintreten, oder aus dem Schwimmbecken herausgetreten muss. Anweisungen für Schwimmbeckenleiterzusammenbau finden Sie in der Anlage B oder C.

3. GEEIGNETEN TAG FÜR SCHWIMMBECKENBAU WÄHLEN

Warten Sie mit dem Schwimmbeckenbau auf einen sonnigen windstillen Tag. Versuchen Sie nicht das Schwimmbecken gegen Wind zu bauen. Sichern Sie wenigstens eine erwachsene Person zur Hilfe.

4. ERSATZTEILE UND SERVICE

Falls Sie Rat, Service sichern oder Ersatzteile gewinnen brauchen werden, wenden Sie sich bitte an Ihren Verkäufer. Bei Wartung und Reparaturen sind nur Originalersatzteile zu verwenden.

5. GARANTIEBEDINGUNGEN

Garantiebedingungen sind im Garantieschein des Hers

TEIL 2 – VORBEREITUNG DES AUFSTELLUNGSRORTS

SCHRITT A: WAHL DES AUFSTELLUNGSRORTS FÜR SCHWIMMBECKENBAU

1. TERRAIN

Der Auswahl des richtigen Aufstellungsorts für Ihr Schwimmbecken widmen Sie besondere Sorge:

- Wählen Sie die Fläche mit entsprechenden Abmessungen und so flach und waagrecht aus, wie es nur möglich ist.
- Wählen Sie einen gantztäglich sonnenbestrahlten Ort mit trockener und fester Erde aus – Stellen Sie das Schwimmbecken auf Asphalt, Kies, Holz, Auftragung, versumpfte Fläche, Torfsumpf oder über unterirdische Räume, wie z.B. Wasserspeicher, Abwasserfaulräume, Kanäle nicht auf.
- Kontrollieren Sie, ob an diesem Ort keine Pflanze wächst, die später die Folie Ihres Schwimmbeckens durchwachsen könnte. Wenn dies der Fall ist, dann empfehlen wir in ausreichendem Zeitvorsprung vor Eröffnung der Geländeplanierung den Aufstellungsort mit Totalherbizid (nach Anleitung) zu behandeln, beziehungsweise unter Schwimmbeckenkörper bei Bau schwarze Gartenfolie zu verlegen.
- Abhängige Flächen sind so abzuändern, dass sie waagrecht werden, und zwar durch Abtragung der höheren Stellen und nicht durch Verschüttung der nieder gelegenen Stellen.
- Das Schwimmbecken ist nicht zum Erdeinbau geeignet.

2. ZU VERMEIDENDE AUSTELLUNGSRORTE

Das Schwimmbecken sollte auf folgenden Orten nicht aufgestellt werden:

- In der Nähe von Flächen und Gegenständen, die für Kinder und Tiere zugänglich sind und die diesen den Zugang ins Schwimmbecken erleichtern können. Anderenfalls ist die Umgebung des Schwimmbeckens vor Zugang der Kinder und Tiere zu sichern.
- Auf Gras, Steinen und Wurzeln. Gras unter der Schwimmbeckenfolie verfault und Steine und Wurzeln beschädigen die Folie.
- In der Nähe von Bäumen und höheren Sträuchern. Laubwerk und weitere Unreinheiten fallen dann direkt in das Schwimmbecken und erhöhen dessen Verunreinigung.
- Unter elektrischer Oberleitung und Wäscheleinen.
- An Orten mit schlechter Wasserabführung. Es kann zu Überschwemmung der Schwimmbeckenumgebung mit Wasser kommen.
- Auf Flächen, die unlängst mit Erdölpestiziden, Chemikalien und Düngemitteln behandelt wurden. In diesem Fall ist unerlässlich die Beckenunterlage aus Geotextilie zu verwenden.

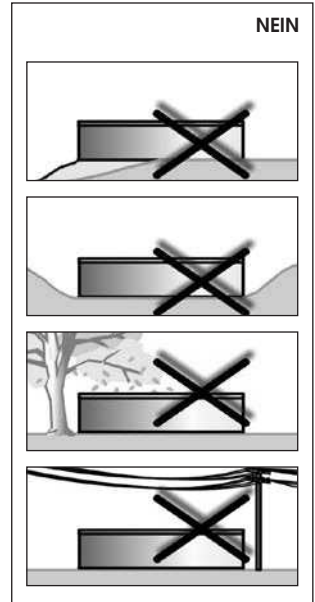

3. VORAUSPLANEN

- Werden Sie später anliegende Bühne montieren? Behalten Sie Platz für diese.
- Rechnen Sie damit, dass der umliegende Bewuchs (Bäume, Sträucher) groß werden und das Schwimmbecken überschatten kann.
- Werden Sie später Beckenzubehör oder weitere Geräte, die Strom brauchen, verwenden? Platzieren Sie Ihr Schwimmbecken so, dass diese Ausrüstungen in Übereinstimmung mit Sicherheitsvorschriften installiert werden können (siehe Anleitung dieser Anlagen). Eventuelle Installation der Steckdose und des Schutzschalters vergeben Sie einem Fachmann mit entsprechender Qualifizierung.

SCHRITT B: VORBEREITUNG DES SCHWIMMBECKENUNTERGRUNDES

Wichtig: Die Fläche unter dem Schwimmbecken muss folgende grundsätzlichen Bedingungen erfüllen:

- muss waagrecht sein, d.h. in Toleranz maximal 2,5 cm auf Quermaß des Schwimmbeckens.
- muss mit dünner Schicht von gesiebttem Sand versehen werden, d.h. dass der Sand geringe Unebenheiten der Fläche, die nach Verwendung der Arbeitsgeräte (Spitzhacken, Hacken) entstanden sind ausgleicht und ganze Fläche des Schwimmbeckens mit einer Schicht von maximal 2 cm verdeckt.
- muss verdichtet sein, d.h. so standfest, dass eine Person mit Gewicht von min. 80 kg keine sichtbaren Spuren hinterlässt.

Schwimmbecken Durchmesser	Bindfaden Länge	Kantholz Länge
2,4 m	140 cm	140 cm
3,6 m	200 cm	200 cm
4,6 m	250 cm	250 cm

1. FLÄCHE KENNZEICHNEN

- Schlagen Sie in den Boden in beabsichtigter Mitte des Schwimmbeckens den Holzdübel ein. (siehe Abb. 2-1).
- Ein Ende des Bindfadens binden Sie an Holzdübel an und an anderes Ende binden Sie Blechdose mit Sand, Kalk oder Mehl usw. und kennzeichnen Sie mit dieser auf dem Boden einen Ring. Die Bindfadlänge ist für betreffenden Schwimmbekendurchmesser in der Tabelle angeführt. Radius des Fundamentes wird um 15 cm größer als Radius des Schwimmbeckens (siehe Abb. 2-2).

2. RASEN ENTFERNEN

- Aus der gekennzeichneten Fläche entfernen Sie in die Tiefe von 10-15 cm sorgfältig alle Rasen und Pflanzanzen (siehe Abb. 2-3).
- Aus der gekennzeichneten Fläche entfernen Sie alle Äste, Steine und Wurzeln.

3. GEKENNZEICHNETE FLÄCHE RICHTEN, DASS SIE EBEN, WAAGERECHT UND VERDICHET IST

Aufpassen: Ihr Schwimmbecken muss waagrecht sein. Widmen Sie die Zeit dem, dass der Untergrund einwandfrei waagrecht ist. Abweichung von waagerechter Ebene darf nicht größer als 25 mm sein.

- Ersetzen Sie den Holzdübel durch Pfahl mit flachem oberem Ende mit Querschnitt ca. 25 x 25 mm und Länge ca. 15 cm. Schlagen Sie ihn in den Boden ein so, dass dessen Oberfläche sich in einer Ebene mit dem Boden befindet (siehe Abb. 2-4).
- Bereiten Sie sich Kantholz mit Querschnitt 5x10 cm und Länge nach Schwimmbeckengröße (siehe

Tabelle oben) vor. Zum Oberteil des Pfahls schlagen Sie mit Nagel ein Kantholzende an. Verwenden Sie ausreichend langen Nagel, dass das Kantholzende hält, wenn Sie mit diesem im Kreis drehen werden (siehe Abb. 2-5).

- c. Legen Sie auf das Kantholz die Wasserwaage und schieben Sie mit dem Kantholz um das zum Pfahl angeschlagene Ende im Kreis herum und stellen Sie so die erhöhten Stellen und Vertiefungen fest (siehe Abb. 2-6).
- d. Beseitigen Sie alle erhöhten Stellen mit Schaufel, Hacke oder Rechen. Passen Sie auf, dass ihr Schwimmbecken waagrecht in der Toleranz von 25 mm quer zum Schwimmbecken sein muss (siehe Abb. 2-8).
- e. Die Vertiefungen nicht auffüllen (siehe Abb. 2-7). Die Verschüttung bildet für Ihr Schwimmbecken keinen sicheren Untergrund. Kleine Vertiefungen ausgefüllt werden, die Verschüttung muss jedoch fest mit Stampfe verdichtet werden.
- f. Um künftige Stabilität des Schwimmbeckens zu sichern, muss jetzt der Untergrund mit der Stampfe verdichtet werden. Nicht verdichteter Untergrund kann sich unter dem Druck des gefüllten Schwimmbeckens senken und so den Zusammenbruch des Schwimmbeckens verursachen. Entstandene Vertiefungen und Unebenheiten sind auszufüllen und zu verdichten.

Tipp: Gehen Sie die Fläche hindurch. Auf richtig verdichteter Oberfläche sind keine Spuren sichtbar.

Aufpassen: Äußere 30 cm des Kreises müssen sich in einwandfreier Ebene befinden (siehe Abb. 2-9). Untere Kante der Wand des Schwimmbeckens muss waagrecht sein und unter der Wand dürfen sich keine Vertiefungen befinden. Widmen Sie dem die Zeit, dass Sie sicher sind, dass diese Fläche einwandfrei eben und waagrecht ist.

TEIL 3 – SCHWIMMBECKENBAU

SCHRITT A: MONTAGE DES SCHWIMMBECKENFUNDAMENTS

1. UNTEREN RAHMEN DES SCHWIMMBECKENS HERSTELLEN

- a. Verbinden Sie schrittweise die Bogenleisten (3) mittels Verbindungsdorne (2) und legen Sie diese nach Umfang Ihres Schwimmbeckens (siehe Abb. 3-1).
Bemerkung: Mitgelieferte Verbindungsdornen (2) gibt es in zwei Ausführungen – Dornen ohne Längsschnitt sind für unteren Rahmen, Dornen mit Längsschnitt (fl exibel) für oberen Rahmen bestimmt.
- b. Verbinden Sie die Leisten bis auf Anschlag. Letzte Leiste lassen sie nicht geschlossen, weil nach Wandbau die Leistenlänge anzupassen ist.
- c. Vergewissern Sie sich, dass der untere Rahmen tatsächlich einen Kreis bildet, und zwar durch Messung des Abstandes vom Mittelpfahl.

2. FEINSAND AUSBREITEN

- a. Für einfachere Ausgleichung geringer Unebenheiten des Terrains auf ganzer Fläche des Schwimmbeckens (außer äußere 30 cm des Kreises) breiten Sie eine Schicht maximal von 2 cm Feinsand aus (siehe Abb. 3-2). In Nähe von unteren Leisten geben Sie keinen Sand, er könnte in die Nut der Leiste eindringen und dann das Ansetzen der Wand unmöglich machen. Etwa 15 cm breiten Streifen entlang der unteren Leisten lassen Sie ohne Sand. Ausrichten Sie die Fläche mit Rechen so, dass die Schicht flach und glatt ist.

Bemerkung: Stärkere Sandschicht kann künftighin die Stabilität des Schwimmbeckens ungünstig beeinflussen.

- b. Fahren Sie auf die Fläche nach Größe des Schwimmbeckens etwa 0,2 – 0,3 m³ gesiebtes Grünsandes.

Der Sand wird nötig für Bildung der Eckenfüllung (siehe Kapitel Eckenfüllung formen).

Bemerkung: Bei Manipulierung mit dem Sand passen Sie darauf, dass zu keiner Beschädigung des unteren Rahmens oder dessen Verschüttung kommt.

SCHRITT B: MONTAGE DER WAND DES SCHWIMMBECKENS

1. WAND DES SCHWIMMBECKENS AUFSTELLEN

a. Warten Sie auf ruhigen Sonnentag. Versuchen Sie nicht die Wand des Schwimmbeckens bei Wind zu bauen. Sichern sie sich Hilfe minimal von einer erwachsenen Person.

b. Rollen Sie die zusammengerollte Wand des Schwimmbeckens aus und stellen Sie diese in Schwimmbeckenfläche auf Stück Sperrholz auf (siehe Abb. 3-3). Vorgestanzte Öffnungen für den Oberflächenschmutzfänger müssen sich oben in der Wand befinden.

Wichtig: Vor Ausrollen der Wand vergewissern Sie sich, in welcher Richtung die Wand zusammengerollt ist. Dementsprechend rollen Sie die Wand entweder nach rechts oder nach links aus.

c. Beginnen Sie die Wand (1) auszurollen und gleichzeitig führen Sie deren untere Kante in unteren Rahmen ein. Die Öffnungen für den Oberflächenschmutzfänger und Rückdüse müssen sich in der Nähe der Stelle befinden, wo die Filtrationsanlage installiert wird.

d. Verfahren Sie entlang des ganzen Fundaments, bis die ganze Wand ausgerollt und in unteren Rahmen eingesetzt ist.

2. ENDEN DER WAND DES SCHWIMMBECKENS VERBINDEN

a. Richten Sie gegenseitig die Öffnungen in zwei Enden der Wand des Schwimmbeckens.

Tipp: Den Schraubenzieher durch zwei gegenüber liegende Öffnungen durchstecken, damit die Ausrichtung des Endes der Wand des Schwimmbeckens erleichtert ist.

b. Um die Öffnungen gegeneinander zu bringen, bilden Sie den Kreis, den die Wand des Schwimmbeckens bildet kleiner oder größer so, dass Sie den unteren Rahmen mit Fuß vom oder zum Kreismittelpunkt hin zuschieben (siehe Abb. 3-5).

c. Überprüfen Sie, dass der untere Rahmen tatsächlich einen Kreis bildet und zwar durch Messung des Abstandes vom Mittelpfahl.

d. Abmessen Sie jetzt letzte freie untere Leiste und kürzen Sie diese auf erforderliche Länge ab (siehe Detail in Abb. 3-5). Verschließen Sie den unteren Rahmen mit dem restlichen Rahmen mittels Verbindungsdornen.

e. Verbinden Sie die Enden der Wand des Schwimmbeckens (siehe Abb. 3-6). In jedes ausgerichtetes Paar der Öffnungen stecken Sie von innen des Schwimmbeckens die Schraube (A) durch, schrauben Sie die Mutter (B) ein. Die Schraubenköpfe befinden sich innen im Schwimmbecken und alle Mütter außen des Schwimmbeckens.

f. Die Verbindungen ziehen Sie zuerst mit Hand an. Zum Schluss, wenn alle Verbindungen vor Ort sind, ziehen Sie diese fest mit Werkzeug an.

g. Überdecken Sie die Überdeckung der Enden der Wand des Schwimmbeckens und Schraubenköpfe an Innenseite der Wand durch Überkleben mit Klebeband (siehe Abb. 3-7), am besten Textilband.

Bemerkung: Nach Aufstellen der Wand und Vermessung der Rundheit des Schwimmbeckens vergessen Sie nicht den Mittelpfahl herauszunehmen.

3. KONTROLLE, OB DIE WAND DES SCHWIMMBECKENS IN WAAGERECHTER EBENE LIEGT UND EINEN KREIS BILDET

a. Verwenden Sie langes gerades Kantholz oder Profil zur Kontrolle, ob gegenüberliegende Wände des Schwimmbeckens sich in einer Ebene befinden (siehe Abb. 3-8). Kontrollieren Sie die Wand in

mehreren verschiedenen Richtungen. Die Wand muss auf waagerechter Ebene stehen. Wenn die Abweichung von Wasserwaage auf der Länge des Beckendurchmessers mehr als 25 mm beträgt (siehe Abb. 3-9), dann geben Sie die Wand abseits und richten Sie den Untergrund des Schwimmbeckens in waagerechte Ebene erneut aus.

b. Überprüfen Sie mittels Bindfadens, ob die Wand des Schwimmbeckens tatsächlich rund ist.

Warnung: Ein Schwimmbecken, das nicht waagrecht ist, ist gefährlich und kann zusammenbrechen.

4. ECKFÜLLUNG FORMEN

a. Formen Sie mittels gesiebten Grubensandes abgerundete Eckfüllung, etwa 20 cm breit und 20 cm hoch am Unterteil der Wand nach gesamttem Umfang im Innen des Schwimmbeckens (siehe Abb. 3-10). Formen Sie die Abrundung und verdichten Sie fest deren Form.

b. Jetzt gleichen Sie die Oberfläche des Bodens mit Rechen.

c. Legen Sie auf Schwimmbeckenboden und auf Eckfüllung die Unterlage aus Geotextilie als Schutz der Schwimmbeckenfolie gegen mechanische Beschädigung. Die Anleitung ist in der Anlage A angeführt.

Bemerkung: Falls die Gefahr der Durchwachsung der Graspflanzen ins Schwimmbecken droht, empfehlen wir unter die Schwimmbeckenunterlage schwarze Gartenfolie zu verlegen, die dieses Risiko reduziert.

Bemerkung: Schwimmbeckenunterlage aus Geotextilie ist nicht Bestandteil der Schwimmbeckenlieferung. Wenden Sie sich an Ihren Händler.

Tipp: Zur Eintreten in und Austreten aus dem Schwimmbecken empfehlen wir zusammengebaute Schwimmbeckenleiter zu verwenden. Anleitung für Zusammenbau ist in der Anlage B oder C.

SCHRITT C: INSTALLIERUNG DER FOLIE UND OBERLEISTE

Bemerkung: Wenn Sie zusammen mit dem Schwimmbecken auch die Filtrationsanlage verwenden werden, wird es nötig, noch vor Einsetzen der Folie ein Teil der Operationen der Installation des Schmutzfängers durchzuführen. Lesen Sie bitte entsprechende Montageanleitung für den Schmutzfänger und verfahren Sie nach dieser Anleitung.

1. FOLIE AN DEREN ORT AUFSETZEN

a. Öffnen Sie den Karton, der die Folie enthält. Zum Öffnen verwenden Sie keine scharfen Gegenstände.

b. Packen Sie die Folie heraus und entfalten und ausbreiten Sie sie an der Sonne, damit sie erwärmt.

Kontrollieren Sie die ganze Oberfläche der Folie und alle Nähte, dass keine Stelle löchrig ist.

c. Ausbreiten Sie die Folie (7) im Schwimmbecken (siehe Abb. 3-11) so, dass sie mit der Nahtvorderseite nach oben richtet. Die Bogennaht soll sich dabei inmitten der Abrundung der Eckenfüllung befinden. Die übrigen Nähte werden dann Geraden quer des Schwimmbeckenbodens bilden.

d. Glätten Sie alle Falten der Folie auf dem Schwimmbeckenboden.

2. FOLIE AN DIE WAND BEFESTIGEN

a. Überziehen Sie die Folie (7) über die Wandkante (1) und sichern Sie sie vor Ort provisorisch mittels einiger Klemmleisten (6) oder Wäscheklammern. Lassen Sie die Folie vorerst frei hängen, spannen Sie die Folie nicht viel.

b. Beginnen Sie das Schwimmbecken mit Wasser zu füllen. So wie sich das Schwimmbecken füllt, glätten Sie alle Falten vom Schwimmbeckenmitte in Kreisen in der Richtung zur Wand aus. 3-11

Sie können sich mit feinem Besen helfen. Drücken Sie nie mit zu großer Kraft und ziehen Sie nicht an der Folie. Verfahren Sie schnell, weil bereits ein paar Zentimeter Wasser die Folie zum Untergrund so andrücken kann, dass Sie nicht fähig werden mit ihr ohne Beschädigung zu bewegen. Beachten Sie dabei immer, dass die Bogennaht annähernd in der Mitte der Eckenfüllung bleibt (siehe Abb. 3-11).

- c. Nach Ausglättung des Bodens setzen Sie in Füllung des Schwimmbeckens fort und allmählich glätten Sie die Folie an der Wand aus. Achten Sie dabei, dass zu keiner Spannung der Folie kommt und so kein Luftspalt entsteht (siehe Abb. 3-13).
- d. Nach Ausglättung sichern Sie den Folienrand mit Klemmleiste (6). Verfahren Sie so entlang des ganzen Umfangs des Schwimmbeckens.
- e. Danach, wenn alle Falten auf der Folie ausgeglättet worden sind, schneiden Sie den Teil, der die letzte Plastikklemmleiste überragt (6) so, dass deren Ende dicht an die Folgeleiste ansetzt (siehe Abb. 3-12).
Die Kunststoffklemmleiste ist möglicherweise nicht in allen Modellen von Azuro-Pools enthalten. In einer solchen Situation können Sie es vorübergehend durch Wäscheklammer ersetzen.
- f. Jetzt drücken Sie auf die Klemmleiste (6) die Plastikleiste (4) an. Mittels des Paares der flexiblen Verbindungsornen (2) binden Sie weitere Plastikleiste (4) an und verfahren Sie so entlang des ganzen Umfangs des Schwimmbeckens (siehe Abb. 3-12).

Bemerkung: Gelieferte Verbindungsornen (2) gibt es in zwei Ausführungen – Ornen ohne Längsschnitt sind für unteren Rahmen, Ornen mit Längsschnitt (flexibel) für oberen Rahmen bestimmt.

- g. Kürzen Sie letzte Plastikleiste auf erforderliche Länge ab und mittels des Paares der Verbindungsornen binden Sie diese zum Rest des oberen Rahmens an (siehe Abb. 3-12).

Bemerkung: Mäßige Welligkeit der Folie ist natürlich. Sie ist durch Spiel des Vinylmaterials verursacht, das die Folie bei deren Schrumpfen schützt.

Bemerkung: Die Folie ist kein Konstruktionselement des Schwimmbeckens. Deren Hauptfunktion ist, das Ausfließen des Wassers aus dem Schwimmbecken zu verhindern. Der Wasserdruck wird durch Wände und Konstruktionsteile des Schwimmbeckens gehalten. Die Folie muss zum Boden, Eckenfüllung und der Wand des Schwimmbeckens richtig anliegen, sie darf nie das Gewicht des Wassers tragen, das sie beschädigen könnte.

3. AUFKLEBER MIT WARNUNG AUFKLEBEN

In Nähe der Stelle, wo Sie ins Schwimmbecken eintreten oder austreten werden, kleben Sie den Aufkleber mit Warnung. Es ist nötig zur Kenntnis zu nehmen, dass das Schwimmbecken nicht so tief ist, dass man ins Wasser sicher springen kann; es droht Verletzungsgefahr!

SCHRITT D: FÜLLUNG DES SCHWIMMBECKENS MIT WASSER

1. FÜLLUNG DES SCHWIMMBECKENS BEENDEN

- a. Füllen Sie das Schwimmbecken mit Wasser bis in die Höhe von 5 cm unter die unterste Öffnung in der Wand des Schwimmbeckens. Dann verfahren Sie nach der Montageanleitung für Ihren Schmutzfänger.

Wichtig: Das Schwimmbecken kann sich bei Füllung mäßig ausbeulen oder verschieben. Das ist normal.

- b. An anmontierten Schmutzfänger schließen Sie nach entsprechender Anleitung die Filtrationsanlage an.
- c. Füllen Sie das Wasser bis Niveau der Zuführungsfl anschlüsse nach und führen Sie die Erstdesinfektion des Wassers durch (siehe Anlage D). Dadurch ist Ihr Schwimmbecken einsatzbereit.

Warnung: Bevor, als jemand Ihr Schwimmbecken verwenden wird, muss sich die Sicherheitsregeln, die im Teil 4 enthalten sind durchlesen und an diesen sich halten.

TEIL 4 – SICHERHEITSHINWEISE

Ihr Schwimmbecken enthält eine große Menge Wasser und ist ausreichend tief, um wesentliche Lebens- und Gesundheitsgefahr vorzustellen, falls folgende Sicherheitshinweise nicht strikt eingehalten werden. Die Personen, welche das Schwimmbecken zum ersten Mal verwenden, werden größtem Verletzungsrisiko unterzogen. Sichern Sie, dass jeder, bevor er ins Schwimmbecken eintritt, die Sicherheitsregeln kennt.



1. Springen ins Schwimmbecken oder Kopfsprünge verboten

Obere Leiste Ihres Schwimmbeckens ist kein Laufsteg und darf nicht für Springen ins Schwimmbecken oder Kopfsprünge verwendet werden. Zulassen Sie kein Springen ins Schwimmbecken oder keine Kopfsprünge von Schwimmbeckenleiter oder der oberen Leiste der Wand des Schwimmbeckens. Kopfsprung oder Springen ins Schwimmbecken kann ernste Verletzung oder Tod durch Ertrinken als Folge haben.



2. Schwimmbecken nie allein verwenden

Zulassen Sie nie, dass das Schwimmbecken ohne Aufsicht, durch wenigstens eine Person, die zu Badenden nicht gehört, verwendet wird. Es muss immer jemand vorhanden sein, der im Notfall erste Hilfe leisten wird.



3. Kinder nie ohne Aufsicht lassen

Lassen Sie die Kinder im Schwimmbecken oder dessen Nähe nie alleine oder ohne Aufsicht – nicht auch für eine Sekunde.



4. Kein „Toben“

Zulassen Sie kein „Toben“ im Schwimmbecken oder dessen Umgebung. Die Oberflächen können rutschig und bei Nässe gefährlich sein.



5. Schwimmbecken in der Nacht beleuchten

Wird das Schwimmbecken auch nach Einbruch der Dunkelheit verwendet, so muss entsprechende Beleuchtung gesichert werden. Die Beleuchtung des Schwimmbeckenraums muss ausreichend dazu sein, dass die Tiefe beurteilt werden kann und alle Elemente im Schwimmbecken und dessen Umgebung sichtbar sind. Konsultieren Sie die Beleuchtung mit einem Fachmann.



6. Zutritt ins Schwimmbecken beschränken

Lassen Sie neben dem Schwimmbecken keine Stühle oder andere Möbelstücke, die das Kind für Zutritt ins Schwimmbecken ausnutzen kann. Die Schwimmbeckenleiter muss jederzeit, wenn sich das Schwimmbecken ohne Aufsicht befindet, entfernt werden. Sehr empfehlenswert finden wir die Umzäunung des Schwimmbeckens und schließbares kleines Tor. Einige Rechtsvorschriften können dieses verlangen.



7. Kein Alkohol oder Drogen

Genuss vom Alkohol- und Drogenkonsum ist unvereinbar mit Badeaktivitäten. Personen, die Alkohol getrunken oder Drogen konsumiert haben dürfen nicht ins Schwimmbecken eingelassen werden und es ist nötig, diese Personen zu beobachten, wenn sie in anliegenden Räumen aufhalten.



8. Schwimmbecken sauber und gesundheitlich unbedenklich halten

Das Wasser im Schwimmbecken muss regelmäßig filtriert und chemisch behandelt werden, so, dass das Wasser gesundheitlich unbedenklich ist. Zur Beseitigung der zerstreuten Partikel verwenden Sie geeignete Filtrationseinheit und geeignete Mittel der Schwimmbadchemie

nach deren Anleitungen, um schädliche Bakterien zu vernichten und Algenbildung zu verhindern. Beachten Sie, dass gesundheitlich bedenkliches Wasser ein ernstes Gesundheitsrisiko vorstellt.

Warnung: Führen Sie keine Abänderungen am Schwimmbecken und keine Eingriffe in Konstruktion des zusammengebauten gefüllten Schwimmbeckens durch. Es kann Zusammenbrechen des Schwimmbeckens oder auch ernste Verletzungen als Folge haben.

TEIL 5 – SCHWIMMBECKEN VERWENDUNG

Bei Verwendung Ihres Schwimmbeckens richten Sie sich nach folgenden Hinweisen, um das Schwimmbecken in Sauberkeit und gutem Zustand zu erhalten.

1. SCHWIMMBECKEN VERWENDUNG

- a. Vor dem Eintritt ins Schwimmbecken ist der Körper gründlich zu duschen und die Füße abzuwaschen. Ins Schwimmbecken treten Sie nur barfuß ein, es droht Beschädigung der Folie.
- b. Für Austritt aus dem Schwimmbecken ist die Schwimmbeckenleiter zu verwenden. Beim Austritt über Wand des Schwimmbeckens und beim Abstoßen von Schwimmbeckenboden kann an diesen Stellen zu Faltung bzw. Beschädigung der Innenfolie kommen.
- c. Höhe des Wasserspiegels ist in vorgeschriebener Höhe zu halten, und zwar etwa auf dem Niveau des Mittelpunktes des Schmutzfängerflansches. Vergessen Sie nicht, dass bei jedem Wetter zu Verdampfung des Wassers im Schwimmbecken kommt, das ins Schwimmbecken nachzufüllen ist. Übliche Verdampfung ist natürlich und kann nicht mit Wasserverlust durch Undichtheiten verwechselt werden.
- d. Schwimmbecken und dessen Zubehör ist regelmäßig zu kontrollieren, ob zu keinem Wasserverlust kommt. Eventuelle Leckagen sind durch Anziehen oder Auswechslung der Dichtung der betreffenden Verbindung zu beseitigen.

2. POOLPFLEGE

Richtige Sorge um Schwimmbeckenwasser ist eine der wichtigsten Voraussetzung für Erhaltung des Schwimmbeckens in gesundheitlich unbedenklichem Zustand.

- a. Die Wassertemperatur im Schwimmbecken sollte nicht 30°C übersteigen. Optimale Wassertemperatur bewegt sich um 25°C. Warmes Wasser erfrischt nicht viel und darüber hinaus reduziert die Wirkung des Sanitärmittels (Chlor) und bildet optimale Bedingungen für Algenbildung. Hohe Wassertemperatur verursacht auch Erweichung der Schwimmbeckenfolie und Risiko der Faltenbildung auf der Folie. Im Falle, dass die Wassertemperatur 30°C erreicht, ist die Wassererwärmung auszuschalten, die Abdeckplane abzunehmen und eventuell Teil des Wasservolumens für Frischwasser auszutauschen.

TEIL 6 – SCHWIMMBECKEN WARTUNG

1. FOLIE

- a. Die Folie ist regelmäßig zu kontrollieren, ob sie nicht leck ist. Löchrige Folie verursacht Absenkung des Wasserspiegels, was die Ursache für Beschädigung des Schwimmbeckens oder der Filtrationseinheit sein kann.
- b. Kleinere Reparaturen der Folie können mit dem Reparaturset für Folienreparaturen durchgeführt werden. Größere Beschädigungen sind am besten durch Austausch für eine neue Folie zu lösen.

2. WAND DES SCHWIMMBECKENS

a. Die Wand des Schwimmbeckens ist in Sauberkeit zu erhalten. Waschen mit schwacher Seifenlösung. Keine Scheuermittel, Lösungsmittel oder Scheuermittelpulver verwenden.

b. Jegliche Schwimmbeckenchemikalien sind sofort abzuwaschen.

Warnung: Konzentriertes Chlor kann die Schwimmbeckenfolie und metallische Teile des Schwimmbeckens beschädigen. Jegliche Vernetzung ist sofort abzuwaschen.

c. Alle freigelegte Schraubenköpfe und Muttern sind mit farblosem Außenlack anzustreichen.

d. Alle metallischen Teile sind regelmäßig, mindestens einmal in Saison zu kontrollieren, ob nicht verrostet sind. Alle Rillen und Rostfähen auf metallischen Teilen sind mit geeignetem Korrosionsschutzanstrich zu behandeln – richten Sie sich nach Anleitung an der Anstrichstoffdose.

Aufpassen: Alle verrosteten Flächen an der Wand des Schwimmbeckens sind rechtzeitig mit Korrosionsschutzanstrich angestrichen. Stark verrostetes Schwimmbecken kann zusammenbrechen.

e. Allen Undichtheiten beim Schmutzfänger und der Rückdüse ist besondere Aufmerksamkeit zu widmen. Die Undichtheiten müssen sofort beseitigt werden.

3. SCHWIMMBECKENLEITER

a. Aus Sicherheits- und praktischen Gründen lassen Sie die Schwimmbeckenleiter im Schwimmbecken nicht ohne Aufsicht. Verwenden Sie die Schwimmbeckenleiter nur die unerlässlich nötige Zeit, wenn Sie baden.

b. Die Schwimmbeckenleiter ist der Auswirkung der im Wasser gelösten chemischen Mittel ausgesetzt. Deswegen kontrollieren Sie die Schwimmbeckenleiter ab und zu und wenn Sie die Erscheinungen chemischer Korrosion feststellen, führen Sie geeigneten Anstrich durch.

TEIL 7 – SCHWIMMBECKEN WINTERFESTMACHUNG

Zu Ende der Badesaison richten Sie sich nach folgenden Hinweisen, damit Ihr Schwimmbecken für Winter vorbereitet ist. Dabei ist wichtig bis zum Zeitpunkt der Winterfestmachung regelmäßige Sorge für Schwimmbeckenwasser, einschließlich Filtration zu sichern.

Es gilt: Gut winterfest gemachtes Schwimmbecken – Einfache Inbetriebsetzung im Frühling.

1. WASSERSPIEGEL IM SCHWIMMBECKEN SENKEN

a. Zuerst den pH-Wert und Konzentration des Sanitärmittels im Schwimmbeckenwasser auf richtiges Niveau anpassen.

b. Boden von Unreinheiten säubern.

c. Wasserspiegel im Schwimmbecken auf Niveau etwa 10 cm unter Rückdüse senken.

d. Ablagerungen an der Wand des Schwimmbeckens in ursprünglichem Niveau des Wasserspiegels sind vor Eintrocknung mit Putzmittel zu beseitigen.

e. Restliches Wasser mit geeignetem Mittel für Winterfestmachung behandeln.

Warnung: Für Winter das Wasser aus dem Schwimmbecken nicht komplett auslassen und die Folie nicht herausnehmen. Leeres Schwimmbecken könnte zusammenbrechen.

f. Schwimmbeckenwasser nur auf eigenem Grundstück ins Gras auslassen. Im Falle, dass das Schwimmbeckenwasser in Oberflächengewässer abgelassen wird, ist dies mit entsprechendem wasserwirtschaftlichem Organ zu besprechen.

2. ALLE VERBINDUNGEN UND SCHRAUBEN KONTROLLIEREN

a. Vergewissern Sie sich, dass alle Verbindungen der Konstruktion ineinander richtig passen. Vergewissern Sie sich, dass die Wand des Schwimmbeckens aus unterer Leiste nicht hinausgeschoben ist.

b. Vergewissern Sie sich, dass alle Schraubverbindungen fest angezogen sind.

3. VERROSTUNG VORBEUGEN

a. Alle zerkratzte Stellen und verrostete Flächen mit Korrosionsschutzanstrich anstreichen.

4. FOLIE KONTROLLIEREN

a. Vergewissern Sie sich, dass Oberteil der Folie überall an die Wand durch Plastikleisten befestigt ist. Folie aus dem Schwimmbecken nicht herausnehmen.

5. UNDICHTHEITEN SUCHEN

a. Vergewissern Sie sich, dass die Folie nicht leck ist. Im Winter kann Wasserverlust die Ursache ernster Beschädigung Ihres Schwimmbeckens.

6. SCHWIMMBECKENZUBEHÖR

- a. Gesamtes Zubehör einschließlich Schwimmbeckenleiter vom Schwimmbecken demontieren.
- b. Bei Winterfestmachung der Filtrationsanlage sind die Anweisungen für deren Winterfestmachung zu beachten.
- c. Schmutzfänger und die Rückdüse an der Wand des Schwimmbeckens einmontiert belassen. Aufpassen: Falsche Winterfestmachung verursacht Ungültigkeit der Garantie für das Schwimmbecken. Erfüllen Sie sorgfältig alle Anweisungen für Winterfestmachung. Warnung: Verhindern Sie den Kindern und Haustieren Zutritt ins Schwimmbecken in der Zeit, wann es winterfest gemacht ist. Kein Schlittschuhlaufen im winterfest gemachten Schwimmbecken, auch kein Eintritt auf Eis! Es kann zu Beschädigung der Folie oder zu Verletzung kommen.

TEIL 8 – ANLAGEN

A) BEDIENUNGSANLEITUNG - SCHWIMMBECKENUNTERLAGE

Bemerkung: Schwimmbeckenunterlage ist im Lieferumfang des Schwimmbeckens nicht enthalten. Wenden Sie sich an Ihren Verkäufer.

Textilverbundstoff NETEX S (Material für Schwimmbeckenunterlagen) wird aus 100% Polypropylenstapel weißer Farbe hergestellt und wird als Filtrations-, Drainage- und Trenngeotextilie bei Ausbau von Strassen und Eisenbahnen, Deponien, Flugplätze, Lager- und Abstellplätze usw. verwendet. Dieses Material wird auch zum Schutz der Schwimmbeckenfolien und deren Abtrennung von Untergrund verwendet.

Eigenschaften der Schwimmbeckenunterlage

Die Fasern, aus denen die Unterlage hergestellt wird, unterliegen nach gewisser Zeit der Lichtattingung (sog. Photodegradation). Deswegen ist ungeeignet die Schwimmbeckenunterlage frei zu lagern. Die Unterlage ist im Karton oder Folie, die gegen UV-Strahlung stabilisiert wird, zu lagern. Der Textilverbundstoff ist beständig gegen Lackbenzin, Perchloroethylen, Öl und andere Chemikalien ähnlichen Charakters, gegen Schimmel und Mikroorganismen. Der Stoff ist gesundheitlich unbedenklich.

Verlegen der Unterlage für Schwimmbecken mit Eckenfüllung

Installieren Sie die Schwimmbeckenunterlage in dem Zeitpunkt, wann die Wand des Schwimmbeckens zusammengebaut und die Inneneckenfüllung aus gesiebten Grubensand fertig ist. Dann ist die Unterlage auf dem Boden des Schwimmbeckens auszurollen, zu zentrieren und eventuelle Falten auszugleichen. Einige Zentimeter über Eckenfüllung ist die Unterlage abzuschneiden. (Abb. A-1) Dabei ist zu beachten, dass sich auf Oberseite der Unterlage keine Steine oder scharfe Gegenstände befinden.

ABOVE-GROUND CIRCULAR SWIMMING POOL

Model 240, 300 and 400

1. INTRODUCTION

1. READ THE INSTRUCTION MANUAL

Before you start, read all parts of the instruction manual up to its end.

The instructions explain how to install your swimming pool. Simply proceed according to the instruction manual step by step. Start with Part 1 and proceed according to Parts 2 up to Part 3 when setting up your swimming pool. Part 4 contains Safety Rules and Parts 5, 6 and 7 contain instructions that will help you to keep your swimming pool clean and in a good condition for years. Be sure to read the Safety Rules and make everybody who uses the swimming pool to read and understand the Safety Rules.

Note: Any figures shown in this manual may slightly differ from your swimming pool. The figures are provided first of all for a better understanding of the text. The manufacturer reserves the right to alter the manual without a previous notice.

2. GET NECESSARY EQUIPMENT READY

Before you start the installation of the swimming pool ("SP"), get necessary tools and equipment ready. You will need the following:

- spade, mattock, shovel and a wheelbarrow for the removal of excavated soil and sand handling,
- wooden prism approx. 5 x 5 cm, its length should be longer than one half of the diameter of the SP, wooden peg, package of flour or fine sand etc., clue of cord, knife, water level, measuring band, hammer and nails for the preparation of the fl at base
- sieved pit sand for the levelling of the base
- sieved pit sand for the levelling of the fill in corners
- flat-head screwdriver and cross-head screwdriver, combined pliers, textile (carpet) sticking tape, knife, pool-assembling clothes-pegs

Prior to the assembly of the SP, we recommend setting up the ladder. You may need them during the assembly of the SP when you have to step in and out from the SP over the set up wall. For the ladder assembly instructions see Annex B or C.

3. SELECT A PROPER DAY FOR THE ERECTION OF THE SP

Wait for a sunny calm day for the assembly of the SP. Don't try to set up the SP when exposed to wind. Invite at least one adult person to help you.

4. SPARE PART AND SERVICE

Should you need a piece of advice, service or spare parts, contact your vendor. Use only original spare parts for the maintenance and repairs.

5. WARRANTY TERMS

For the warranty terms see the Warranty Certificate issued by the vendor.

PART 2 – PREPARATION OF THE SITE

STEP A – SELECTION OF THE SITE FOR THE ERECTION OF THE SWIMMING POOL

1. GROUND

- Pay special attention to the selection of a proper site for your SP.
- Select a large area as flat and horizontal as possible.
- Select a place on a dry, solid and sun-bathed earth. So not erect the SP on asphalt, tarpaper, gravel, peat swamp, wood, underflooded ground, or over any underground premises such as water reservoirs, sumps, sewers etc.
- Check whether there are any plants on such an area that could grow through the liner of your SP. If it be so, then we recommend to treat the site with a total herbicide (pursuant to the instructions) sufficiently in advance prior to the commencement of the ground works or, as the case may be, to lay down a black garden liner under the body of the SP.
- Any sloppy areas have to be levelled by digging upper positions away. Do not fill depressions. If necessary, hire a system for the removal of soil.

The SP has not been designed for embedding to the ground.

2. CONDITIONS TO BE AVOIDED

Do not place the SP in the proximity of or immediately in any of the following places:

- In the vicinity of areas and objects available to children and animals that could make the access to the SP easier for them. If it be to the contrary, it is necessary to secure the surroundings of the SP in order children and animals may be prevented from entering the SP.
- Grass, stones, roots. Grass will get rotten below the pool liner and stones and roots will damage the liner of the SP.
- Branches of trees hanging over the SP. In the vicinity of trees and higher bushes. Leaves and other impurities fall directly into the SP and increase its pollution.
- Suspended electrical lines and clothes lines.
- Places with a poor natural water drainage capacity as the environs of the SP may get flooded.
- Any areas recently treated with oil-based pesticides, chemicals or fertilisers. In such a case use a felt underlay below your SP made of geo-textile material.

3. PLAN IN ADVANCE

Do you wish to add an adjacent platform later on? Allow some space for it. Keep in mind that the surrounding vegetation (trees, bushes) shall grow on and may put your SP into the shade.

Will you use the accessories to the SP or some other system that need to be connected to a power supply? Position your SP in a way allowing for the installation of such systems in compliance with safety regulations (see the Instruction manual to this product). Any possible installation of an electrical socket and an earth-leakage circuit-breaker must be carried out by a qualified electrician.

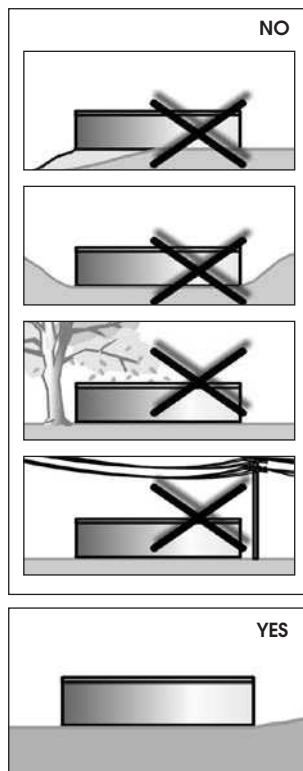

STEP B – PREPARATION OF THE SWIMMING POOL BASE

Important: The area under the swimming pool must fulfil the following basic conditions:
It must be horizontal. i.e. having the tolerance of maximum 2,5 cm related to the transverse dimension of the swimming pool.

It must be provided with a thin layer of sieved sand, i.e. that sand shall level small uneven places on the ground, which emerged after the tools (a mattock, spade....) had been used, and shall cover the whole ground of the swimming pool with a layer not higher than 2 cm at most.

It must be compacted, i.e. so solid that a man, having the weight of minimum 80 kg, should not mark visible footprints on the ground.

Diameter pool	Line length	Prism length
2,4 m	140 cm	140 cm
3,6 m	200 cm	200 cm
4,6 m	250 cm	250 cm

1. MARK OUT THE AREA

- Pitch a pin to the ground in the intended centre of the SP (see Fig. 2-1)
- Tie up the rope at its one end to the peg. Secure a can with sand or lime, flour, etc. to its other end with which you will then mark a circle on the ground.
For the length of the rope see the table for the respective diameter.
Base radius shall exceed the pool radius by 15 cm (see Fig. 2-2)

2. REMOVE TURF

- Carefully remove all turf and plants from the encircled area (see Fig. 2-3).
- Remove all branches, stones and roots from the encircled area.

3. ADAPT THE MARKED OUT AREA IN A WAY TO HAVE IT HORIZONTAL, FLAT AND COMPACTED

Remember: Your SP must be positioned horizontally. Take your time to make the base perfectly horizontal. Any deviation from the horizontal plane must not be more than 25 mm. Replace the peg with a pole with a flange at upper end, cross section approx. 25 x 25 cm, length approx. 15 cm. Pitch the pole to the earth so that its upper surface was at the same level as the ground (see Fig. 2-4).

- Take a balk sized 5 cm x 10 cm in its cross-section. Its length shall depend on the pool size (see the table above). Nail one end of the balk to the post top. Use a nail which is long enough to be able to hold the balk end on the post while you are moving the balk round to make a circle (see Fig. 2-5).
- Place a level on the timber and circle around the post to find out raised points and depressions. (see Fig. 2-6)
- Remove all the raised points with shovel, hoe or rake. Remember, your pool must be in level with the allowed tolerance of 25 mm across the pool, (see Fig. 2-8).
- Do not fill up the depressions, (see Fig. 2-7). Filling up will not create a safe base for your pool. Small openings may be filled but in such a case, the filling soil must be well trodden with a rammer.
- To make sure the pool will remain stable in the future; firm the pool's base with the rammer. Non-compacted base could set lower under pressure of filled pool and cause breakdown of the pool. Fill up the newly emerging depressions and tread with the rammer.

Aid: Take a walk across the surface. No footprints may be seen on the surface if compacted properly.

Remember: A strip of 30 cm of width around the circle must be in perfect level (see Fig. 2-9). The bottom edge of the pool's side must be in level and must not lie on top of a depression. Pay attention to make sure the area is absolutely plane and in perfect level.

PART 3 – SETTING UP THE SWIMMING POOL

STEP A - ASSEMBLY OF THE FOUNDATION OF THE SWIMMING POOL

1. SET UP THE BOTTOM FRAME OF THE SP

- a. Space the coupling connectors evenly along the circumference of the pool. While doing so, place each time an arched lower bar (3) between every two coupling connectors (2) (see Fig. 3-1).
- b. Insert the ends of the lower bars into the coupling connectors all the way down. You will thus make lower frame of the pool.
- c. Make sure that the bottom frame actually forms a circle by measuring the distance from the central peg.

2. SPREAD FINE SAND

- a. Spread a layer of no more than 2 cm of fine sand (optimally for stucco mortar) throughout the areas of the SP (except for the outer 30 cm of the circle) for an easier levelling of small unevenness places on the ground (see the Fig. 3 -2). Do not spread the sand close to the bottom rails as it could get to the guiding groove and make the erection of the wall impossible. A circular strip, width 15 cm, along the side of the bottom rails should be left free of sand. Level the area with a rake so that the surface was flat and smooth.

Note: A thicker layer of sand may have adverse impacts upon the stability of the SP in future.

- b. Supply approx. 0.2 to 0.3 cubic metre of sieved pit sand or soil to the surface of the base of the SP. You will need to form the corner fill (see the chapter Form the corner fill).

Note: During the sand handling, take care to avoid any damage to the bottom frame or its coverage with sand.

STEP B – ASSEMBLY OF THE WALL OF THE SWIMMING POOL

1. ERECT THE SP WALL

- a. Wait for a calm sunny day. Do not try to erect the wall of the SP when windy. Invite at least one adult person to help you.
- b. Unroll the rolled wall of the SP and put on the area of the base of the SP on a piece of plywood (see Fig. 3-3). Openings made for the skimmer have always be positioned at the top of the wall. Important: Before unrolling the wall make sure what is the direction the wall is to be rolled in. Depending on it, unroll the wall either to the left or to the right.
- c. Start unfolding the wall (1) while directing its bottom edge into the lower frame. The beginning of the wall must be above one of the coupling connectors (see Fig. 3-4) and the openings for the dirt collector and return nozzle must be close to where the filtering equipment will be installed.
- d. Proceed around the whole base until the whole wall is unfolded and inserted into the lower frame.

2. FIX THE ENDS OF THE WALL OF THE SP TOGETHER

- a. Align openings in two ends of the wall against each other.
Aid: Put your screwdriver through two opposite openings in order to align the ends of the wall.
- b. To bring the openings against each other, enlarge or diminish the circle of the wall of the SP by pushing with your leg the bottom frame out or to the centre of the circle (see Fig. 3-5).

- c. Check on whether the lower frame really forms a circle and that by measuring the distance from the central peg.
- d. Now measure out the last free lower bar and cut it short to the needed length (see detail Fig. 3-5). Close the lower frame by connecting the shortened lower bar to the rest of the frame by means of the coupling connectors.
- e. Join the ends of the wall of the SP (see Fig. 3-6) from the inner and outer side of the wall. Insert the screw (A) to every matching four openings from the inside of the pool and fix the corresponding nut (B). Heads of the screws are inside the SP and their nuts are outside the SP.
- f. First tighten the joints by hand. Finally, when all screws are in place, tighten them with tools.
- g. Cover the front ends of the wall and heads of the screws on the inner side of the SP with an adhesive tape, preferably with an adhesive textile tape (see Fig. 3-7).
- h. Mask the overlapping sections of the wall ends and screw heads on the inner side of the pool wall with an adhesive tape (see Fig. 3-7), with the textile sticking tape, if possible.

Note: After the installation of the wall and measurement of the roundness of the SP, do not forget to take out the central peg.

3. CHECK ON WHETHER THE WALL OF THE SP IS HORIZONTAL AND FORMS A CIRCLE

- a. Use a long straight prism or profile to check whether the opposite upper edges of the SP are levelled (see Fig. 3-8). Check the wall in several various directions. The wall must rest on the horizontal plane. Should the deviation from the horizontal plane over the diameter of the SP exceeds 25 mm (see the fig. 3-9), remove the wall and re-level the base of the SP.
 - b. Using a rope, check on whether the wall of the SP factually forms a circle.
- Warning: A swimming pool not properly levelled may be dangerous as it may collapse.

4. FORM UP THE CORNER FILL

- a. Use sieved sand or soil to form an arched fill approx. 20 cm wide and 20 cm high at the bottom of the wall along the entire perimeter inside the SP (see 10). Form the arched part and compact it.
- b. Now level the surface with a rake.
- c. Place a geo-textile felt underlay on the bottom of the SP and the corner fill as a protection of the SP liner against a mechanical damage. For the instruction see Annex A.

Note: If there is the danger of some grasses growing through and into the SP, we recommend to lay a black garden liner under the SP bottom, which diminishes such danger.

Note: The SP felt underlay of geo-textile is not included in the package of the SP. Contact your vendor.

Aid: We recommend to use assembled ladder to enter and leave the SP. For the assembly instructions see Annex B or C.

STEP C – INSTALLATION OF THE POOL LINER UND UPPER BAR

Note: If you plan to operate a filtration system for the SP, you have to carry out a part of the installation of the skimmer prior to the fixing of the pool liner. Read the respective instruction for the installation of the skimmer and follow it.

1. SETTLE THE POOL LINER IN PLACE

- a. Open the box containing the pool liner. Do not use any sharp objects to open the box.
- b. Unroll and spread the pool liner on the sun, allow for a warm up. Check the surface of the liner and all seams for openings.
- c. Spread the liner (7) in the SP (see fig.3-11) so that the faces of the seams were oriented upwards. The arched seam should be in the centre of the arched part of the corner fil. Other seams will form lines across the bottom of the swimming pool.
- d. Smoothen all wrinkles of the pool liner on the bottom of the SP.

2. FIX THE POOL LINER TO THE WALL

- a. Pull the pool liner (7) over the edge of the wall (1) and fix it with several clasping bars (6) or with laundry pegs temporarily at the place. For the time being, let the pool liner as it is. Do not tighten the pool liner too much.
- b. Start filling water to the SP. As the SP gets filled up, smoothen all wrinkles and smoothen the pool liner in circles towards the wall. You can use a fine brush to that effect. Never push on the pool liner too much and do not pull it. Proceed quickly as just few centimetres of water can squeeze the pool liner to the bottom so that you can not move it anymore without damaging it. Keep the arched seam approximately in the centre of the corner fil. (see Fig.3-11)
- c. Having smoothed the bottom, keep on adding water and smoothen the liner on the wall. Pay attention to the fact that the SP liner should not get tightened and no air gap should be caused by that. (see Fig.3-13)
- d. Having smoothed the pool liner, fix the edge of the pool liner with the clasping bar (6). Follow up this way all along the perimeter of the SP:
- e. Having first pressed down the liner to remove all wrinkles from it, cut off the protruding part of the last plastic clasping bar (6) so that its end rest just next to the following bar (see Fig. 3-12). **Plastic clasping bar might not be included in all models of Azuro pools. In such situation you can temporarily replace it by a laundry pegs.**

- f. Now press the plastic rail (6) to the clasping bar (4). Affix another plastic rail (2) by means of a pair of flexible coupling connectors (4) and follow up this way all along the perimeter of the SP. (see Fig. 3-12)

Note: The delivered coupling connectors (2) are in two modifications – the connectors without a longitudinal section are intended for the lower frame, the connectors with a longitudinal section are intended for the upper frame.

- g. Shorten the last plastic rail down to the required length and affix it to the rest of the upper frame by means of a pair of coupling connectors (see Fig. 3-12).

Note: A gentle corrugation of the pool liner during its installation is natural. It is caused by the play of the vinyl material which protects the liner from shrinking.

Note: The liner is not a part of the SP construction. Its main function is to prevent water from leaking out of the SP. The pressure of water is kept by means of the walls and parts of the SP construction. The liner must properly adhere to the ground, the corner fil and the SP wall. It may never bear the weight of water which might damage it.

3. FIX THE SELF-ADHESIVE WARNING LABEL

Next to point of entry to and exit from the SP, fix the self-adhesive warning label. Keep in mind that the SP is not deep enough for safe jumping. There is a risk of injury.

STEP D – FILLING THE SWIMMING POOL WITH WATER

1. COMPLETE THE FILLING OF THE SWIMMING POOL WITH WATER

a. Fill water to the SP up to the height of 5 cm below the lowest opening in the wall of the SP. Thereafter proceed according to the instruction for the installation of the skimmer.

Important: The walls of the SP may experience some outward bulging or the SP may get shifted aside. It is normal.

b. Connect the filtration system to the installed skimmer according to the respective instruction.

c. Add water up to the level of the centre of the inlet flange of the skimmer and carry out the first sanitation of water (see the Annex D). Now, your SP is ready for use.

Warning: Before anyone starts to use the SP, he/she has to read and comply with the Safety Rules as contained in Part 4.

PART 4 – SAFETY RULES

Your SP contains a substantial quantity of water and it is deep enough to be a serious danger for life and health provided you do not adhere to the following safety rules. Those who use the SP for the first time, are exposed to the highest risk of injury. Make sure that everyone reads the safety rules prior to entering the SP.



1. Don't jump to the SP headlong

The top rail of your SP is not a walking bridge and it cannot be used for jumping to the SP or jumping headlong. Don't allow anyone to jump to the SP headlong or from the ladder or from the top rail. The headlong jumping to the SP may result into a serious injury or death by drowning.



2. Never use the SP alone

Don't allow anyone to use the SP unattended at least by one person outside the SP. There must be some to help in the event of an emergency anytime.



3. Don't leave children unattended anytime

Don't leave children unattended in the SP or next to it for a single second.



4. No rampage

Don't allow anyone to rampage in the SP or in the environs of it. Surfaces may be slippery and dangerous if wet.



5. Illuminate the SP in the night

If you use the SP after the dusk, you have to provide an adequate lighting. The SP area lighting has to be sufficient to estimate the depth of the SP and to make all elements SP and around it visible. Consult the lighting with an expert.



6. Restrict the access to the SP

Don't leave any chairs or any other furniture next to SP as a child could use it get in the SP. The ladder has to be removed whenever the SP is left unattended. We strongly recommend to erect a fence around the SP with a lockable gate. Some legal regulations may require it.



7. No alcohol or drugs

Any use of alcohol and drugs is not compatible with the use of the SP. Any person who has

drunk any alcohol or used any drug whatsoever must not be allowed to enter the SP and he/she has to be checked for their presence in the proximity of the SP.



8. Keep the SP clean and maintained

Water in the SP must be filtered and chemically treated on a regular basis to be free of any health risk. Use a proper filtration unit to remove suspended solids and proper swimming pool chemistry products in compliance with respective use instruction to eliminate harmful bacteria and preventing the formation of algae. Remember that harmful water is a serious health risk.

Warning: Do not adapt the SP, do not intervene with the construction of the set up and filled up SP. It could result into the collapse of the SP and possible serious injuries.

PART 5 – USE OF THE SWIMMING POOL

When using your swimming pool follow the following instructions in order to keep the SP clean and in a good condition.

1. USE OF THE SWIMMING POOL

- a. Before entering the SP have a complete shower and clean your soles.
- b. Do not enter the SP with your shoes on your feet, there is the risk of damaging the vinyl liner.
- c. Use the ladder when getting out of the SP. When getting out at the walls of the SP and while bouncing off the bottom of the SP, the inner liner may get folded or, as the case may be, it may be damaged at those places.
- d. Keep the water level at the prescribed level, and that approximately at the level of the centre of the skimmer flange. Be aware of the fact that water evaporates out of the SP under any weather conditions and it must be filled in the SP. A common evaporation is natural and it is impossible to confuse such evaporation and water leakages caused by leaks.
- e. Check the SP and its accessories regularly, on whether there are no water leakages. Remove possible leakages by tightening or resealing the relevant joint.

2. CARE OF THE SWIMMING POOL WATER

The due care of the SP water represents one of the most important prerequisites to keep the SP in such a condition, which has no harmful properties.

- a. The SP water temperature should not exceed 30°C. The optimum water temperature ranges around 25 °C. Warm water will not refresh you too much and moreover, it diminishes the effectiveness of the sanitary chemical (chlorine) and creates the optimum conditions for the formation of algae. A high water temperature also causes the softening of the swimming pool liner and enhances the risk of arising wrinkles on the swimming pool liner. In the case that the SP water temperature reaches 30 °C, do not use any water heating, remove the covering canvas and possibly exchange a part of the water volume for a colder one.

PART 6 – SWIMMING POOL MAINTENANCE

1. POOL LINER

- a. Check the pool liner on a regular basis for perforation. If perforated, the liner may cause a drop in the water level. It may damage the SP or filtration unit.
- b. Some minor pool liner repairs may be done using the pool liner repair kit. Any larger damage should be solved by the replacement of the pool liner.

2. POOL WALL AND VERTICALS.

- a. Keep clean the pool wall. Wash it with a thin soap lotion. Do not use any abrasives, dissolvents or cleansing powders.

- b. Immediately wash any spilled SP chemicals.

Warning: Concentrated chlorine may damage the SP liner and metallic parts of the SP. Immediately wash away any spill.

- c. Apply colourless outdoor varnish on all exposed heads and nuts of screws.

- d. On a regular basis, check all metallic parts for corrosion, at least once in season. All scratches and rusted surfaces of metallic parts treat with a suitable anti-corrosion paint – follow the instruction on the product container.

Remember: All corroded surfaces on the wall of the SP must immediately repainted with an anti-corrosion paint. A heavily corroded SP may collapse.

- e. Pay special attention to all leaks around the skimmer and return nozzle. Any leaks must be removed immediately.

3. LADDER TO THE SWIMMING POOL

- a. For safety and practical reasons, do not leave the ladder in the SP without any reason. Use them only for the inevitable period when you swim.

- c. The ladder to the SP is exposed to the treatment caused by the chemicals dissolved in water. Therefore check the ladder from time to time and in the event that you observe some symptoms of chemical corrosion, paint it with a suitable anti-corrosive coat.

PART 7 – WINTERTIME MAINTENANCE OF THE SWIMMING POOL

At the end of the season proceed according to the following instructions in order to keep your SP ready for winter. It is vital to maintain the water in the SP including filtering until the closure of the SP for winter.

Note: A SP properly prepared for the wintertime means an easy putting of the SP to the operation in spring.

1. LOWER THE LEVEL OF WATER IN THE SP

- a. First adjust the value of pH and concentration of the sanitation chemical in the SP water to the correct level.
- b. Remove any impurity from the bottom.
- c. Lower the level of water in the SP to 10 cm below the return nozzle.

- d. Any deposits on the wall of the SP at the original level of water have to be removed prior to getting dry. Use a suitable detergent.
 - e. Treat the left water with a suitable agent for the wintertime.
- Warning: Do not release all water from the SP before winter and do not take out the liner. An empty SP could collapse in wintertime.
- f. Let the water from the SP out on your own plot of land into grass. In the event of letting the water out into a surface current, it is necessary to discuss such matter with the relevant water utilization authority in advance.

2. CHECK ALL JOINTS AND SCREWS

- a. Make sure all joints of the structure fit together well. Make sure that the wall of the SP has not left the bottom rail.
- b. Make sure that all screw joints are tight.

3. CHECK FOR RUST

- a. Paint all scratched points and rusty places with an anti-corrosion paint.

4. CHECK THE POOL LINER

- a. Make sure the top of the pool liner is still fixed to the wall with the plastic rails. Do not take out the liner from the SP.

5. CHECK FOR LEAKS

- a. Make sure that the pool liner is not perforated. In the wintertime, a leak of water may cause a serious damage to your SP.

6. ACCESSORIES TO THE SP

- a. Remove from the SP all accessories including the ladder.
- b. When storing the filtration system for winter, respect the respective instructions.
- c. The skimmer and the return nozzle should be left assembled in the wall of the SP.

Remember: Improper preparation for winter will make the warranty void. Carefully respect all instructions for the winter preparation.

Warning: Prevent little children and pets from approaching the SP at the time when the SP is prepared for the wintertime.

Neither skate on the SP prepared for the wintertime nor step on the ice! The pool liner might be damaged or an injury might occur.

PART 8 – ANNEXES

A) INSTRUCTION FOR THE USE OF THE SWIMMING POOL FELT UNDERLAY

Note: The SP felt underlay is not included in the SP package. Contact your vendor.

Unwoven textile NETEX S (i.e. the material of the SP felt underlay) is manufactured of 100% polypropylene staple of white colour. It is used as filtration, drainage and separation geo-textile in the building industry for the development of roads, railroads, dump sites, airports, storage and parking areas etc. As well, it is used as a protection of SP liners and their separation from the soil base.

Properties of the SP felt underlay

Fibres used for the manufacture of the felt underlay are subject to ageing after some time if exposed to light (so called photo-degradation). Therefore, it is not good to store the felt underlay out of the package. It should be kept in the cardboard box or liner stabilised against the UV radiation.

The unwoven textile is resistant against the petrol, perchloro-compounds, oil and other chemicals of similar nature, against mildews and other micro-organisms.

It does not have any harmful properties. Installation of the felt underlay for a SP with corner fill

The SP felt underlay is to be installed at the moment when we have set up the SP wall and provided the internal fill of sieved pit sand. Unroll the felt underlay and spread it over the bottom inside the SP, centre and smoothen any possible wrinkles. Cut off the felt underlay several centimetres above the corner fill (Abb. A-1). Take care to prevent any small stone or other similar sharp objects from entering the upper side of the felt underlay.

PISCINE RONDE HORS SOL AZURO

Gamme de modèles 240, 300 et 400

PARTIE 1 – INTRODUCTION

1. LISEZ ATTENTIVEMENT L'INTRODUCTION

Avant de commencer, veuillez lire jusqu'à la fin tous les chapitres de la notice d'utilisation. Les instructions expliquent comment installer votre piscine. Il suffit simplement de suivre la notice de montage et d'utilisation pas à pas. Commencez par la partie 1 et poursuivez par les parties 2 et 3 pour monter votre piscine. La partie 4 comprend les Règles de sécurité et les parties 5, 6 et 7 les instructions qui vous aideront à maintenir votre piscine propre et en bon état pendant des années. Il faut impérativement lire les Règles de sécurité et s'assurer que chaque utilisateur de la piscine les lise et les comprenne.

Nota : Les dessins présents dans cette notice peuvent ne pas correspondre de façon précise à votre piscine. Les dessins servent notamment à une meilleure compréhension du texte. Le fabricant se réserve le droit d'apporter toutes modifications sans avertissement préalable.

2. PREPAREZ LES OUTILS INDISPENSABLES

Avant de commencer la mise en place de la piscine, préparez les outils et équipements indispensables.

Vous aurez besoin de:

- burin, pioche, râteau, pelle et brouette pour le déplacement de la terre et la manipulation du sable;
- linteau en bois d'environ 5 x 5 cm et d'une longueur supérieure à la moitié du diamètre de la piscine, piquet en bois, sac de farine ou de sable fin etc.....; rouleau de corde, couteau, niveau, mètre à ruban, marteau et clous pour la préparation du fond plat;
- sable passé au tamis pour égaliser la base et créer les bords surélevés;
- tournevis croisé et plat, pince universelle, ruban adhésif textile (pour moquettes), couteau, pinces à linge pour le montage de la piscine. .Nous recommandons de monter l'échelle avant le montage de la piscine. Elle sera utilisée au cours du montage de la piscine, quand il sera nécessaire d'entrer et de sortir de la piscine en passant par-dessus la paroi montée. .Vous trouverez les instructions de montage de l'échelle dans l'appendice B ou C.

3. CHOISISSEZ UN JOUR CONVENABLE POUR LA MISE EN PLACE DE LA PISCINE

Attendez une journée ensoleillée et sans vent pour le montage de la piscine. N'essayez pas de monter la piscine s'il y a du vent. Faites vous aider par au moins une personne adulte.

4. PIECES DE RECHANGE ET SERVICE

Si vous avez besoin d'un conseil, si vous souhaitez faire assurer un service ou obtenir une pièce de rechange, adressez-vous à votre concessionnaire. Lors de l'entretien ou pour une réparation, n'utilisez que des pièces de rechange originales.

5. CONDITIONS DE GARANTIE

Les conditions de garantie sont décrites dans la Fiche de garantie du concessionnaire.

PARTIE 2 – PREPARATION DE L'EMPLACEMENT

ETAPE A : SELECTION DE L'EMPLACEMENT POUR LE MONTAGE DE LA PISCINE

1. TERRAIN

Prêtez une attention particulière à la sélection du bon emplacement pour votre piscine:

- Choisissez une surface de dimension correspondante et aussi plate et horizontale que possible.
- Choisissez un lieu ensoleillé pendant toute la journée, de préférence un sol sec et ferme – ne montez pas la piscine sur du goudron, gravier, bois, remblais, surface inondée, sur un marécage de tourbe ou au-dessus d'espaces souterrains comme par exemple des réservoirs d'eau, fosses septiques, égouts, etc.....
- Vérifiez qu'une plante qui pourrait passer à travers le liner de votre piscine ne pousse à cet endroit. Si c'est le cas, nous vous recommandons de traiter cet endroit à l'aide d'un produit herbicide total (selon le mode d'emploi) et suffisamment à l'avance avant le début des travaux de terrassement, éventuellement de poser une feuille plastique noire de protection sous la piscine lors du montage.
- Les surfaces en pente doivent être aplanies manuellement pour devenir totalement planes, il faut toujours creuser là où il y a trop de terre et ne pas en ajouter là où il en manque.
- La piscine n'est pas conçue pour être enfouie dans la terre.

2. EMBLEMES A EVITER

Ne placez pas la piscine sur l'un des emplacements suivants :

- A proximité des surfaces et objets accessibles aux enfants et animaux et qui pourraient ainsi leur faciliter l'accès dans la piscine. Dans le cas contraire, il faut protéger les alentours de la piscine et empêcher les enfants et les animaux d'y accéder.
- Sur de l'herbe, pierres et racines. L'herbe sous le liner de la piscine pourrit et les pierres et racines endommageraient le liner de la piscine.
- A proximité des arbres et arbustes de grande taille. Les feuilles et d'autres impuretés tombent directement dans la piscine et augmentent son encrassement.
- Sous des fils électriques suspendus et les fils à étendre le linge.
- Aux endroits où il y a mauvaise évacuation naturelle de l'eau. Les environs de la piscine risquent d'être inondés.
- Sur des surfaces traitées récemment à l'aide de pesticides pétroliers, de produits chimiques ou d'engrais. Dans ce cas, il est indispensable d'utiliser un fond de piscine en géotextile.

3. PREVOYEZ A L'AVANCE

- Pensez-vous monter à côté de la piscine une plate-forme annexe ? Laissez donc de l'espace pour elle.

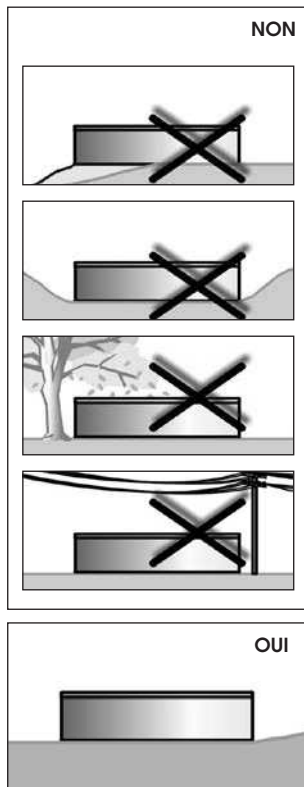

- N'oubliez pas que le tapis végétal (arbres, arbustes) autour de la piscine poussera et fera de l'ombre à la piscine.
- Utiliserez-vous des accessoires de piscine ou d'autres équipements exigeant une alimentation électrique ? Placez donc votre piscine de manière à pouvoir installer cet équipement électrique conformément aux règles de sécurité (voir la notice d'utilisation de cet équipement). Veuillez confier l'éventuelle installation d'une prise électrique et d'un fusible à une personne qualifiée.

ETAPE B: PREPARATION DU FOND DE LA PISCINE

Important: La surface sous la piscine doit répondre aux conditions essentielles suivantes: Elle doit être horizontale, c'est-à-dire une tolérance maxi de 2,5 cm sur la largeur de la piscine. Elle doit être saupoudrée d'une fine couche de sable passé au tamis, car le sable corrigera les petites inégalités de surface, causées après l'utilisation des outils de travail (pioches, houes,...) et couvrira toute la surface de la piscine d'une couche d'une épaisseur maximum de 2 cm. La surface doit être bien compactée, c'est-à-dire suffisamment dure pour qu'une personne de 80 kg au minimum ne puisse pas laisser de traces visibles sur la surface.

Diamètre de la piscine	Longueur de la ficelle	Longueur du linteau
2,4 m	140 cm	140 cm
3,6 m	200 cm	200 cm
4,6 m	250 cm	250 cm

1. TRACEZ LA SURFACE

- Plantez un piquet dans la terre, au centre prévu de la piscine (voir fig. 2-1).
- Attachez une extrémité de la ficelle au piquet et attachez à l'autre extrémité une petite boîte de conserve remplie de sable, de chaux, ou de farine, etc. et, à l'aide de la boîte de conserve, tracez un cercle par terre. La longueur de la ficelle correspondant au diamètre de la piscine est indiquée dans le tableau. Le rayon du fond aura 15 cm de plus que le rayon de la piscine (voir fig. 2-2).

2. ENLEVEZ LES MOTTES D'HERBES

- Sur la surface tracée, il faut enlever soigneusement jusqu'à une profondeur de 10 – 15 cm, toutes les mottes d'herbes et plantes (voir fig. 2-3).
- Enlevez tous les morceaux de bois, pierres et racines de la surface tracée.

3. ADAPTEZ LA SURFACE TRACÉE POUR QU'ELLE SOIT PLANE, HORIZONTALE ET COMPACTÉE

N'oubliez pas: votre piscine doit être horizontale. Prenez le temps de préparer le fond pour que la base soit horizontale. La différence de niveau horizontal ne doit pas être supérieure à 25 mm.

- Remplacez le piquet par un bâton ayant une extrémité supérieure plate et de section d'environ 25x25 mm et une longueur d'environ 15 cm. Plantez-le dans le sol jusqu'à ce que sa surface supérieure soit au niveau du sol (voir fig. 2-4).
- Préparez un linteau de section de 5x10 cm et d'une longueur adaptée à la taille de la piscine (voir le tableau ci-dessus). Clouez un bout du linteau sur la partie supérieure du bâton. Utilisez un clou suffisamment long pour qu'il maintienne l'extrémité du linteau sur le bâton si vous tournez le linteau dans le cercle

- c. Posez un niveau sur le linteau et faites tourner le linteau dans le rond autour de l'extrémité du bâton cloué et constatez ainsi les inégalités – endroits plus hauts et trous (voir fi g. 2-6).
- d. Enlevez à l'aide d'une pelle, d'une pioche ou d'un râteau tous les endroits plus élevés. N'oubliez pas que votre piscine doit être horizontale avec une tolérance de 25 mm sur la largeur de la piscine (voir fig. 2-8).
- e. Ne remplissez pas les trous (voir fi g. 2-7). Le remplissage ne constituera pas une base suffisamment solide pour votre piscine. De petites déclivités peuvent être remplies mais ces endroits doivent être par la suite correctement damés à l'aide d'une dameuse.
- f. Pour assurer la future stabilité de la piscine, il faut damer le fond à l'aide d'une dameuse. Un fond non-damé pourrait « bouger » sous la pression du poids de la piscine remplie et causer ainsi la destruction de la piscine. Remplissez et damez les déclivités créées.

Aide: Marchez sur la surface. Aucune trace n'apparaît sur une surface bien damée.

N'oubliez pas: Les 30 cm à l'extérieur du cercle doivent être parfaitement horizontaux (voir fi g. 2-9). L'arête inférieure de la paroi de la piscine doit être horizontale et sans affaissements. Prenez le temps de vous assurer que cette surface est parfaitement plane et horizontale.

PARTIE 3 – MONTAGE DE LA PISCINE

ETAPE A: MONTAGE DE LA BASE DE LA PISCINE

1. MONTEZ LE CADRE INFÉRIEURE DE LA PISCINE

- a. Assemblez progressivement les baguettes arrondies (3) à l'aide des mandrins d'assemblage (2) et posez-les sur la circonférence de votre piscine (voir fi g. 3-1).
Remarque: Les mandrins d'assemblage fournis (2) existent en deux modèles – les mandrins sans rainure longitudinale sont destinés au cadre inférieur, les mandrins avec rainure longitudinale (souples) au cadre supérieur.
- b. Assemblez les baguettes jusqu'à la rainure. Laissez la dernière baguette ouverte car il faudra adapter sa longueur après avoir monté la dernière paroi.
- c. Vérifiez bien que le cadre inférieur forme réellement un cercle en mesurant la distance du cercle depuis le piquet central.

2. ÉTALEZ DU SABLE FIN

- a. Étalez une couche de sable fin de 2 cm d'épaisseur au maximum sur toute la surface du fond de la piscine (à l'exception des 30 centimètres extérieurs au cercle). Choisissez de préférence un sable de stuc pour un étalage facile sur les petites inégalités du terrain (voir fi g. 3-2). Ne mettez pas de sable à proximité des baguettes inférieures, car il pourrait entrer dans la rainure de la baguette et empêcher la pose de la paroi. Laissez une bande d'environ 15 cm sans sable autour des baguettes inférieures. Egalez la surface avec un râteau pour que la surface soit plane et lisse.
Remarque: Une couche de sable plus épaisse pourrait détériorer à l'avenir la stabilité de la piscine.
- b. Assez sur la surface de la piscine, selon la taille de la piscine, environ 0,2 – 0,3 m³ de sable, passé au tamis. Vous en aurez besoin pour créer les bords. (voir chapitre Formez les bords).
Remarque: Veillez, lors de la manipulation avec le sable, à ne pas endommager le cadre inférieur ou à ne pas le combler avec du sable.

ETAPE B: MONTAGE DES PAROIS DE LA PISCINE

1. MONTEZ LA PAROI DE LA PISCINE

- Attendez une journée calme et ensoleillée. N'essayez pas de monter la paroi de la piscine s'il y a du vent. Faites vous aider par au moins une personne adulte.
- Sortez la paroi enroulée de son emballage et posez-la sur la surface de la piscine sur un morceau de contreplaqué (voir fi g. 3-3). Les orifices pré-perforés pour le collecteur d'impuretés de surface doivent être situés vers le haut.

Important: Vérifier, avant de dérouler la paroi, le sens de l'enroulement de la paroi. Selon le sens, il faut la dérouler, soit vers la droite, soit vers la gauche.

- Commencez à dérouler la paroi (1) et introduisez-la en même temps dans le cadre. Les orifices pour le collecteur d'impuretés et la buse réversible doivent être situés à proximité de l'endroit où le dispositif de filtration sera placé.
- Continuez sur toute la circonférence jusqu'à ce que la paroi soit entièrement déroulée et insérée dans le cadre inférieur.

2. EXTREMITES DE LA PAROI DE LA PISCINE

- Posez la paroi de façon à ce que les orifices soient placés les uns contre les autres.
Aide: Passez un tournevis par les orifices opposés pour faciliter la mise en place des extrémités de la paroi.
- Pour que les orifices soient positionnés les uns contre les autres, formez un cercle avec la paroi de la piscine, supérieur ou inférieur, de façon à ce qu'à l'aide du pied vous puissiez pousser le cadre inférieur soit vers l'extérieur, soit vers l'intérieur du cercle (voir fi g. 3-5).
- Vérifiez que le cadre inférieur forme réellement un cercle en mesurant la distance depuis le piquet central.
- Mesurez enfin la dernière baguette inférieure disponible et raccourcissez-la à la longueur nécessaire (voir le détail fi g. 3-5). Fermez le cadre inférieur en assemblant la baguette inférieure raccourcie avec le reste du cadre à l'aide des mandrins d'assemblage.
- Assemblez les extrémités de la paroi de la piscine (voir fi g. 3-6). Introduisez une vis dans les deux orifices depuis l'intérieur (A), posez l'écrou et vissez-le (B). Les têtes de vis sont à l'intérieur de la piscine et tous les écrous sont à l'extérieur.
- Serrez d'abord les vis et écrous à la main. A la fin, quand ils sont tous en place, serrez-les à l'aide d'outils.
- Recouvrez les extrémités de la paroi et les têtes des vis à l'intérieur de la paroi de la piscine d'un ruban autocollant (voir fi g. 3-7), au mieux en textile.

Remarque: Après installation de la paroi et vérification du cercle de la piscine, il ne faut pas oublier de retirer le piquet central.

3. VERIFIEZ QUE LA PAROI DE LA PISCINE SOIT SITUEE SUR UN FOND HORIZONTAL ET QU'ELLE FORME UN CERCLE

- Utilisez un linteau droit ou un profil pour vérifier que les arêtes opposées de la paroi de la piscine soient droites (voir fi g. 3-8). Vérifiez la paroi à plusieurs endroits. La paroi doit être placée sur un fond horizontal. Si l'écart est de plus de 25mm sur la longueur du diamètre de la piscine (voir fi g. 3-9), mettez la paroi de côté et remettez horizontal le fond de la piscine.
- Vérifiez à l'aide d'une ficelle que la paroi de la piscine soit réellement circulaire. Mise en garde: Une piscine qui n'est pas horizontale est dangereuse et peut s'écrouler.

4. FORMER LES BORDS

- Formez les bords d'environ 20 cm de large et 20 cm de haut sur toute la circonférence à l'intérieur de la piscine (voir fig. 3-10) à l'aide du sable passé au tamis. Rendez sa forme ronde et damez-le ensuite.
- Egalisez le fond à l'aide d'un râteau.
- Posez sur le fond de la piscine et sur les bords un support en géotextile comme protection de la feuille de piscine contre les dommages mécaniques. Le mode d'emploi se trouve dans l'appendice A.

Remarque: S'il existe un danger de pousse d'herbes dans le fond de la piscine, nous recommandons de poser sous le support en géotextile une feuille de plastique noire de jardin qui réduit ce risque.

Remarque: Le support de piscine en géotextile ne fait pas partie d'accessoires de la piscine. Adressez-vous à votre concessionnaire.

Aide: Pour entrer et sortir de la piscine, nous recommandons d'utiliser l'échelle de piscine. La notice de montage se trouve dans l'appendice B ou C.

ETAPE C: INSTALLATION DU LINER ET DE LA BAGUETTE SUPERIEURE

Remarque: Si vous utilisez avec la piscine un dispositif de filtration, il faudra avant la pose du liner effectuer les opérations d'installation du collecteur d'impuretés superficielles. Lisez bien la notice d'installation du collecteur et suivez-la.

1. POSEZ LE LINER A SON EMPLACEMENT

- Ouvrez le carton du liner. N'utilisez pas d'objet coupant pour ouvrir le carton.
- Étalez le liner au soleil pour qu'il se ramollisse. Vérifiez qu'il n'y ait pas de défaut sur toute sa surface et dans tous les joints.
- Étalez le liner (7) dans la piscine (voir fig. 3-11) de façon à ce que la face soit orientée vers le haut. Le joint circulaire devrait être situé au milieu des bords. Les autres joints créeront des lignes droites à travers le fond de la piscine.
- Lissez tous les plis sur le fond de la piscine.

2. FIXEZ LE LINER A LA PAROI

- Passer le liner (7) sur l'arête de la paroi (1) et retenir-le provisoirement par plusieurs plinthes de serrage (6) ou des pinces à linge. Laissez pour l'instant le liner librement suspendu et ne le tirez pas trop.

- Commencez à remplir la piscine.

Au fur et à mesure que la piscine se remplit, lissez tous les plis en partant du centre de la piscine en faisant des ronds vers l'extérieur, vers la paroi.

Vous pouvez vous aider d'un balai fin. N'appuyez jamais trop fort sur le liner et ne le tirez pas. Procédez rapidement car quelques centimètres d'eau arrivent à plaquer le liner contre le fond et il sera de plus en plus difficile de le bouger sans l'endommager. Veillez toujours à ce que le joint ovale reste à peu près au milieu du bord (voir fig. 3-11).

- Après avoir lissé le fond, continuez à remplir la piscine et à lisser le liner contre la paroi. Faites attention à ce que le liner ne soit pas trop tendu et qu'une boule d'air ne se forme pas (voir fig. 3-13).

- d. Après avoir lissé le liner, maintenez les bords à l'aide de la plinthe de serrage (6). Procédez ainsi sur toute la circonférence de la piscine.
- e. Après avoir lissé tous les plis du liner, découpez les parties dépassant de la plinthe de serrage plastique (6) pour que son extrémité s'appuie étroitement à la plinthe suivante (voir fi g. 3-12). **La barre de serrage en plastique peut ne pas être incluse dans tous les modèles de piscines Azuro. Dans une telle situation, vous pouvez le remplacer temporairement par des pinces à linge.**
- f. Maintenant, posez la plinthe plastique (4) sur la plinthe de serrage (6). A l'aide d'un couple de mandrins d'assemblage flexibles (2), fixez la plinthe plastique suivante (4) et procédez ainsi sur toute la circonférence de la piscine (voir fi g. 3-12)

Remarque: Les mandrins d'assemblage fournis (2) existent en deux modèles – les mandrins sans rainure longitudinale destinés au cadre inférieur et les mandrins avec rainure longitudinale (flexibles) pour le cadre supérieur.

g. Raccourcissez la dernière plinthe plastique à la longueur nécessaire et joignez-la au reste du cadre supérieur à l'aide du couple de mandrins d'assemblage (voir fi g. 3-12).

Remarque: Une légère ondulation du liner lors de son installation est naturelle. Elle est causée par le jeu du vinyle qui protège le liner lors de sa fabrication.

Remarque: Le liner ne représente pas un élément de construction de la piscine. Empêcher l'eau de sortir de la piscine est sa fonction principale. La pression de l'eau le maintient contre les parois et les éléments de construction de la piscine. Le liner doit adhérer correctement au sol, aux bords et parois de la piscine, il ne doit jamais supporter un poids d'eau qui pourrait l'endommager.

3. COLLEZ L'ETIQUETTE AVEC L'AVERTISSEMENT

Collez l'étiquette avec l'avertissement à l'endroit où vous allez entrer dans la piscine. Il faut se rendre compte que la piscine n'est pas assez profonde pour pouvoir y sauter, il y a alors un risque de blessure.

NON OUI

Espace d'air Bord

ETAPE D: REMPLISSAGE DE LA PISCINE

1. TERMINEZ LE REMPLISSAGE DE LA PISCINE

- a. Remplissez la piscine jusqu'à une hauteur de 5 cm au-dessous de l'orifice le plus bas dans la paroi de la piscine. Puis procédez selon la notice de montage de votre collecteur d'impuretés. Important: Pendant son remplissage, la piscine peut gondoler légèrement ou se déplacer. C'est normal.
- b. Connectez le dispositif de filtration au collecteur d'impureté monté selon la notice correspondante.
- c. Ajoutez l'eau jusqu'au niveau du centre de la bride d'arrivée du collecteur et effectuer la désinfection initiale de l'eau (voir appendice D). Ainsi votre piscine est prête pour son utilisation.

Mise en garde: Avant l'utilisation de la piscine, chaque personne doit lire et suivre les Règles de sécurité situées dans la Partie 4

PARTIE 4 – REGLES DE SECURITE

Votre piscine contient une grande quantité d'eau et elle est suffisamment profonde pour présenter un danger pour la vie et la santé si les règles de sécurité suivantes ne soient pas respectées. Ceux qui utilisent une piscine pour la première fois encourent un risque de blessure. Assurez-vous que chacun connaisse les règles avant d'entrer dans la piscine.



1. Interdiction de sauter dans la piscine à corps perdu ou sauter les jambes en avant

La baguette supérieure de votre piscine n'est pas une passerelle et ne doit pas être utilisée pour sauter dans l'eau ou pour plonger la tête en avant. Ne permettez pas les sauts dans la piscine ou les sauts la tête en avant depuis l'échelle ou depuis la baguette supérieure de la piscine. Les plongeurs tête en avant et les sauts peuvent avoir pour conséquence des blessures graves ou la mort par noyade.



2. N'utilisez jamais seul la piscine

Ne permettez jamais que la piscine soit utilisée sans surveillance exercée par une personne au moins ne faisant pas partie des personnes qui se baignent. Il faut toujours avoir à disposition quelqu'un pour assurer le premier secours si nécessaire.



3. Ne laissez jamais les enfants sans surveillance

Ne laissez jamais un enfant seul sans surveillance dans la piscine ou à proximité de la piscine - même pour une seconde.



4. Aucun « chahut »

Ne permettez pas de « chahut » dans votre piscine ou autour de votre piscine. Les surfaces autour de la piscine peuvent être glissantes et dangereuses si elles sont mouillées.



5. Eclairez la piscine la nuit

Si la piscine est utilisée après la tombée de la nuit, il faut qu'un éclairage correspondant soit installé. L'éclairage de l'espace de la piscine doit être suffisant pour pouvoir évaluer la profondeur de la piscine et pour voir tous les éléments dans la piscine et autour. Consultez un spécialiste de l'éclairage.



6. Limitez l'accès à la piscine

Ne laissez pas de chaises ou d'autres meubles à côté de la piscine, un enfant pourrait s'en servir pour entrer dans la piscine. Il faut enlever l'échelle à chaque fois que la piscine reste sans surveillance. Il est fortement recommandé d'ériger une barrière autour de la piscine équipée d'un portail à clé. Certains règlements légaux pourraient les exiger.



7. Pas d'alcool ou drogues

La consommation d'alcool ou de drogues est incompatible avec les activités de piscine. Les personnes qui ont consommé de l'alcool ou des drogues ne doivent pas être autorisées à entrer dans la piscine et il faut les surveiller de près si elles restent à proximité.



8. Gardez votre piscine propre et inoffensive à la santé

L'eau dans la piscine doit être régulièrement filtrée et traitée chimiquement pour rester inoffensive pour la santé. Utilisez un dispositif de filtration convenable pour éliminer les particules dispersées et les produits chimiques adaptés à l'entretien d'une piscine pour qu'ils détruisent, selon leur mode d'utilisation, les bactéries nocives et qu'ils empêchent la création d'algues. N'oubliez pas que l'eau nocive pour la santé représente un risque grave pour la santé.

Avertissement: Ne modifiez pas la piscine et ne touchez pas à la construction de la piscine montée et remplie d'eau. Cette intervention pourrait avoir pour conséquence la destruction de la piscine ou de graves blessures.

PARTIE 5 – UTILISATION DE LA PISCINE

Lors de l'utilisation de votre piscine et pour maintenir la piscine propre et en bon état, il faut suivre les instructions suivantes

1. UTILISATION DE LA PISCINE

- a. Avant d'entrer dans la piscine, prenez une douche et nettoyez vos pieds.
- b. N'entrez pas dans la piscine avec vos chaussures car vous risqueriez d'abîmer le liner en vinyle.
- c. Utilisez l'échelle pour sortir de la piscine. Lors d'une sortie près de la paroi de la piscine ou en poussant sur ses pieds, le liner peut se regrouper à cet endroit ou même s'abîmer.
- d. Maintenez le niveau d'eau prescrit, c'est-à-dire approximativement au centre de la bride du collecteur. N'oubliez pas que l'eau s'évapore de la piscine par tout temps et qu'il faut donc en ajouter au fur et à mesure. L'évaporation courante est naturelle et il ne faut pas la confondre avec des fuites d'eau pour cause d'inétanchéité.
- e. Contrôlez régulièrement la piscine et ses accessoires et vérifiez qu'il n'y a pas de fuites d'eau. Éliminez d'éventuelles fuites d'eau en serrant ou changeant les joints.

2. SOINS CONSACRÉS À L'EAU DE LA PISCINE

Les soins appropriés consacrés à l'eau de la piscine sont la plus importante condition pour garder la piscine inoffensive pour la santé.

- a. La température de l'eau dans la piscine ne devrait pas dépasser 30 °C. La température d'eau optimale varie autour de 25 °C. L'eau chaude ne rafraîchit pas beaucoup et, de plus, diminue les effets des produits sanitaires (le chlore) et crée les conditions idéales pour la croissance des algues. Une température d'eau élevée cause également le ramollissement du liner de la piscine et augmente ainsi le risque de création de plis au fond. Dans le cas où la température d'eau dans la piscine atteint 30 °C, n'utilisez plus le chauffage de l'eau, enlevez la bâche protectrice et remplacez éventuellement une partie de l'eau chaude par de l'eau froide.

PARTIE 6 – ENTRETIEN DE LA PISCINE

1. LINER

- a. Contrôlez le liner régulièrement et vérifiez qu'il ne soit pas troué. Un liner troué cause la baisse du niveau de l'eau, qui peut être la cause de l'endommagement de la piscine ou de l'unité de filtration.
- b. De petites réparations du liner peuvent être effectuées à l'aide du kit de réparation de liners plastiques. Des dégâts plus importants doivent être résolus en remplaçant l'ancien liner par un nouveau.

2. PAROI DE LA PISCINE

- a. Maintenez la paroi de la piscine propre. Lavez-la à l'aide de solution savonneuse de faible concentration. N'utilisez pas de produits abrasifs, de dissolvants ou de produits en poudre.
- b. Lavez immédiatement tout produit chimique répandu.
Mise en garde: Le chlore concentré peut endommager le liner et les pièces métallique de la piscine. Lavez immédiatement toute souillure.
- c. Peignez toutes les têtes de vis dénudées ainsi que les écrous à l'aide d'un vernis extérieur incolore.
- d. Contrôlez régulièrement toutes les pièces métalliques et vérifiez qu'elles ne soient pas rouillées et cela au moins une fois par saison. Peignez toutes les rainures et surfaces rouillées sur les parties métalliques à l'aide d'une peinture anti-corrosion – suivez le mode d'emploi indiqué sur la boîte de peinture.

N'oubliez pas: Toutes les surfaces rouillées sur les parois de la piscine doivent être peintes à temps à l'aide d'une peinture anti-corrosion.

e. Prêtez une attention particulière à toutes les inétanchéités autour du collecteur d'impuretés et de la buse réversible. Toutes les inétanchéités doivent être réparées.

3. ECHELLE DE PISCINE

a. Pour des raisons de sécurité et autres raisons pratiques, ne laissez jamais inutilement l'échelle dans la piscine.

b. L'utilisez seulement lors des moments de baignade.

c. L'échelle de piscine est exposée aux effets des produits chimiques dissous dans l'eau. C'est pourquoi il est nécessaire de la vérifier de temps en temps et, si vous enregistrez des signes de corrosion, il faut la peindre à l'aide d'une peinture adaptée.

PARTIE 7 – HIVERNAGE DE LA PISCINE

À la fin de la saison de baignade il faut suivre les instructions suivantes pour préparer votre piscine pour l'hiver. Il est également indispensable d'effectuer un contrôle régulier de l'eau de la piscine, y compris la filtration jusqu'au moment de l'hivernage.

Règle: piscine bien hivernée – mise en route printanière facilitée.

1. DIMINUEZ LE NIVEAU D'EAU DANS LA PISCINE

a. Traitez tout d'abord la valeur du pH et la concentration de chlore dans la piscine.

b. Débarrassez le fond de la piscine des impuretés présentes.

c. Baissez le niveau de l'eau dans la piscine à environ 10 cm au-dessous de la buse réversible.

d. Il faut enlever à l'aide d'un produit adapté les dépôts sur la paroi de la piscine avant qu'ils ne sèchent.

e. Traitez l'eau restante à l'aide d'un produit convenable pour l'hivernage.

Mise en garde: Ne videz pas entièrement la piscine pour l'hiver et n'enlevez pas le liner. Une piscine vide pourrait s'écrouler.

f. Faites couler l'eau de votre piscine sur votre propre terrain, dans l'herbe. Si vous faites couler l'eau dans une évacuation existante, il faut au préalable obtenir l'accord de l'organisme des eaux correspondant.

2. VERIFIEZ TOUS LES JOINTS ET VIS

a. Assurez-vous que tous les joints de la construction sont correctement placés. Assurez-vous que la paroi de la piscine n'a pas quitté la bague inférieure.

b. Vérifiez que tous les joints vissés soient bien serrés.

3. ANTICIPER LA CORROSION

a. Peignez tous les endroits rayés et les surfaces rouillées à l'aide d'une peinture anti-corrosion.

4. VERIFIEZ LE LINER

a. Assurez-vous que le liner est toujours bien fixé à la paroi à l'aide des baguettes plastiques. Ne sortez pas le liner de la piscine.

5. CHERCHEZ LES INETANCHEITES

a. Contrôlez que le liner ne soit pas troué. Une fuite d'eau en hiver peut être la cause d'un grave dommage à votre piscine.

6. ACCESSOIRES DE LA PISCINE

- a. Démontez tous les accessoires de la piscine, y compris l'échelle.
- b. Pour hiverner le dispositif de filtration, il faut suivre les instructions d'hivernage du dispositif.
- c. Laissez en place, sur la paroi de la piscine, le collecteur et la buse réversible.

N'oubliez pas: Un hivernage mal réalisé aura pour conséquence l'arrêt de la garantie de la piscine.

Remplissez toutes les instructions nécessaires pour l'hivernage de la piscine.

Avertissement: Empêchez les petits enfants et les animaux domestiques d'approcher la piscine pendant l'hivernage. Ne faites pas de patinage dans la piscine hivernée et n'entrez pas sur la glace ! Il existe un risque de dommage du liner ou de blessure.

PARTIE 8 – APPENDICES

A) NOTICE D'UTILISATION DU FOND EN GEOTEXTILE

Remarque: Le fond de la piscine ne fait pas partie des accessoires de la piscine. Adressez-vous à votre concessionnaire.

Le feutre non-tissé NETEX S (matériau pour fonds de piscine) est fabriqué en fi branne de polypropylène de 100% de couleur blanche. Il est utilisé comme feutre géotextile de filtration, de drainage et de séparation lors de la construction des voies de communications et chemins de fer, des parcs d'aéroports, des surfaces de stockage et de parking etc. Il est également utilisé pour la protection des liners de piscine et de leur séparation du sol.

Caractéristiques du fond en géotextile

Les fibres avec lesquels le fond est fabriqué sont soumises après quelque temps au vieillissement dû à la lumière (la photo-dégradation). C'est pourquoi il ne convient pas de stocker ce textile librement à la lumière. Il faut le stocker dans une boîte où il sera protégé des rayons UV.

Le feutre non-tissé est résistant à l'essence technique, le perchlorure, l'huile et autres produits chimiques de caractère similaire, aux moisissures et micro-organismes.

Il est inoffensif pour la santé.

La pose du textile sous la piscine avec les bords

Posez le textile sous la piscine au moment où vous avez monté la paroi de la piscine et réalisé les bords en sable passé au tamis. Déroulez le textile sur le fond de la piscine, placez-le correctement sur toute la surface et lissez d'éventuels plis. Découpez-le quelques centimètres au-dessus des bords. (Abb. A-1)

Veillez à ce qu'il n'y ait pas de pierres ou d'autres petits objets coupants sur la surface du textile.

PISCINA CIRCOLARE AZURO DA INSTALLARE FUORI TERRA

serie di modello 240, 300 e 400

PARTE 1 – INTRODUZIONE

1. LEGGERE ISTRUZIONI

Prima di iniziare l'assemblaggio leggete tutte le parti delle istruzioni fi no alla fi ne.

Le istruzioni spiegano come installare la piscina. Seguite semplicemente tutte le istruzioni, passo dopo passo. Iniziate con la parte 1 e procedete per l'assemblaggio di tutta la piscina secondo le parti 2 e 3, la parte 4 include le Regole di sicurezza e le parti 5, 6 e 7 contengono le istruzioni che vi aiuteranno a mantenere a lungo la vostra piscina pulita e allo stato perfetto. Leggete assolutamente le Regole di sicurezza e provvedete affinché chiunque chi utilizzi la piscina le abbia lette e comprese.

Annotazione: Le fi gure riportate in queste istruzioni possono non corrispondere esattamente alla vostra piscina. Le fi gure servono innanzitutto per una migliore comprensione del testo. Il produttore si riserva il diritto ad apportare modifi che senza alcuna previa avvertenza.

2. PRIMA DI INIZIARE L'ASSEMBLAGGIO PREPARARE ATTREZZI NECESSARI

Prima di iniziare l'assemblaggio della piscina preparare gli attrezzi e utensili necessari. Vi occorreranno:

- vanga, piccone, rastrello, pala e carriola per il trasporto del terriccio e per la manipolazione della sabbia;
- asse di legno di sezione di circa 5x5 cm e di lunghezza superiore alla metà del diametro della piscina, paletto di legno, sacco di farina o di una sabbia fi ne ecc., corda, coltello, livella, metro avvolgibile, martello e chiodi per la preparazione della base piana;
- sabbia di cava setacciata per livellare la base e per la preparazione del riempimento angolare;
- giravite piatta e a croce, pinza, nastro adesivo in tessuto (per tappeti), coltello, attaccapanni per l'assemblaggio della piscina.

Prima del montaggio della piscina si consiglia di assemblare le scalette. Serviranno per il montaggio della piscina siccome bisognerà entrare e uscire dalla piscina attraverso la parete assemblata. Le istruzioni per l'assemblaggio delle scalette si trovano nell'allegato B o C.

3. SCEGLIERE UN GIORNO GIUSTO PER IL MONTAGGIO DELLA PISCINA

Per montate la piscina attendere una giornata soleggiata e non ventilata. Non tentate di costruire la piscina quando tira il vento. Chiedete l'aiuto almeno da un'altra persona adulta.

4. RICAMBI E ASSISTENZA TECNICA

Nel caso in cui vi occorrerà un consiglio, provvedere all'assistenza tecnica o reperire un ricambio, potete rivolgervi al vostro rivenditore. Per la manutenzione e riparazioni usate solo ricambi originali.

5. CONDIZIONI DI GARANZIA

Le condizioni di garanzia sono indicate nel Certificato di garanzia del rivenditore.

PARTE 2 – PREPARAZIONE DEL POSTO

FASE A: SCELTA DEL POSTO PER IL MONTAGGIO DELLA PISCINA

1. TERRENO

Dedicare un'attenzione particolare alla scelta del posto adatto per il montaggio della piscina:

- Scegliere la superficie di dimensioni corrispondenti alla piscina e per quanto possibile una superficie piana e livellata.
- Scegliere un posto soleggiato nell'arco di tutta la giornata, secco e consolidato, non costruire la piscina sul bitume, ghiaia, legno, detriti, torba, terreni bagnati o sopra cavità sotterranee, p.es. sopra i serbatoi d'acqua, fosse ecologiche, canalizzazione ecc.
- Controllare se su questo posto non crescono delle piante che potrebbero penetrare attraverso il liner della piscina. Nel caso contrario si consiglia di trattare il posto con un erbicida totale (secondo istruzioni) ancor prima dell'inizio dei lavori terreni e nel tempo sufficiente prima, eventualmente di stendere sotto la piscina una guaina nera da giardino.
- Le superfici non piane dovranno essere livellate, rimuovendo i posti più alti ma non riempiendo i posti più bassi.
- La piscina non è predisposta per essere interrata.

2. POSTI CHE DEVONO ESSERE EVITATI

Non sistemare la piscina in uno dei posti seguenti:

- In vicinanza di superfici o oggetti che sono accessibili ai bambini o animali e che potrebbero facilitare la loro l'entrata nella piscina. Altrimenti occorre proteggere la zona circostante contro l'entrata di bambini o animali nella piscina.
- Su superfici erbose, pietre o radici. L'erba sotto il liner della piscina potrebbe marcire e le pietre e le radici potrebbero danneggiare il liner della piscina
- In vicinanza di alberi e cespugli alti. Le foglie ed altre impurità cadono direttamente nella piscina e pregiudicano la pulizia dell'acqua.
- Sotto fili elettrici o corde per appendere panni.
- Nei luoghi con il difficile deflusso dell'acqua. L'acqua può inondare le zone circostanti.
- Su superfici trattate da poco con pesticidi petroliferi, agenti chimici o fertilizzanti. In tal caso occorre stendere sotto la piscina uno strato di geotessuto.

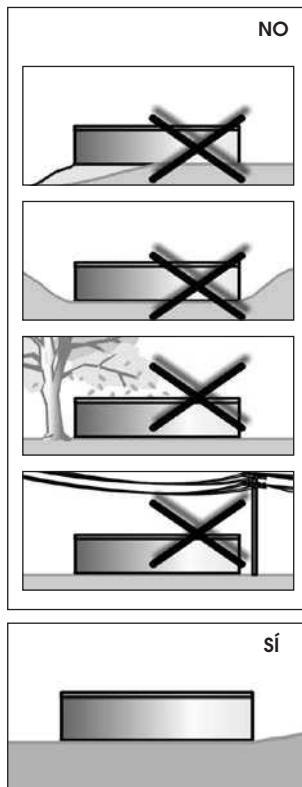

3. DA PREVEDERE CON BUON ANTICIPO

- Vorrete aggiungere successivamente una pedana? Prevedete lo spazio per la stessa.
- Non dimenticate che le piante circostanti (alberi, cespugli) cresceranno col tempo e possono adombrare la piscina.
- Avrete bisogno di usare accessori per la piscina o altri impianti che richiedono l'energia elettrica? Posizionate la piscina in maniera tale affinché sia possibile installare questi impianti in conformità alle prescrizioni di sicurezza (si veda istruzioni dell'impianto concreto). L'eventuale installazione della presa elettrica e del dispositivo di sicurezza va affidata al professionista.

FASE B: PREPARAZIONE DELLA BASE PER LA PISCINA

Importante: La base per la piscina deve adempiere alle condizioni seguenti:

Deve essere piana, con tolleranza massima di 2.5 cm per quanto concerne il diametro della piscina, deve essere dotata di uno strato sottile di sabbia setacciata.

La sabbia deve livellare le piccole imperfezioni sulla superficie creata dagli utensili adoperati (picconi, zappe ecc.) e deve coprire tutta la superficie della piscina con lo spessore massimo di 2 cm. Deve essere compattata. Un uomo di peso minimo di 80 kg non deve lasciare segni visibili sulla superficie.

Diametro piscina	Lunghezza corda	Lunghezza asse di legno
2,4 m	140 cm	140 cm
3,6 m	200 cm	200 cm
4,6 m	250 cm	250 cm

1. SEGNARE LA SUPERFICIE

- Fissare con un martello il paletto di legno nel centro previsto della piscina (vedi la fi g. 2-1).
- Una estremità della corda deve essere allacciata al paletto di legno e l'altra estremità deve essere allacciata per esempio ad una lattina contenente sabbia, calce, farina ecc. con la quale potete segnare un cerchio per terra. La lunghezza della corda è indicata nella tabella secondo il rispettivo diametro della piscina. Il raggio della base sarà più lungo di 15 cm rispetto al raggio della piscina (si veda la fi g. 2-2).

2. RIMUOVERE CIUFFI D'ERBA

- Rimuovere accuratamente tutti i ciuffi d'erba e piante dalla superficie segnata fino alla profondità di circa 10-15 cm (si veda la fi g. 2-3).
- Rimuovere tutti i rami, pietre o radici dalla superficie segnata.

3. AGGIUSTARE LA SUPERFICIE SEGNATA AFFINCHÉ SIA PIANA, LIVELLATA E COMPATTATA

Ricordare bene che la piscina deve essere livellata. Dedicare il tempo sufficiente affinché la superficie di fondo sia livellata perfettamente. La tolleranza del piano livellato non può essere superiore a 25 mm.

- Ora il paletto in legno va sostituito con un palo avente l'estremità superiore piatta, la sezione di circa 25x25 mm e la lunghezza di circa 15 cm. Fissarlo con un martello nel terreno affinché la sua estremità sia al livello del terreno circostante (si veda la fi g. 2-4).
- Preparare un'asse di legno di sezione di 5x10 cm e di lunghezza corrispondente alla dimensione della piscina (vedi la tabella di cui sopra). Attaccare un'estremità dell'asse alla parte superiore del palo mediante un chiodo. Utilizzare un chiodo sufficientemente lungo affinché questi mantenga l'estremità dell'asse sul palo mentre si girerà con l'asse attorno (si veda la fi g. 2-5).
- Posare la livella sopra l'asse e girarla lungo la circonferenza attorno al palo su cui è attaccata e verificare i posti alti e bassi nel terreno (si veda la fi g. 2-6).
- Rimuovere con una paletta, zappa o rastrello tutti i posti sporgenti. Ricordatevi che la piscina deve essere livellata con la tolleranza massima di 25 mm lungo il diametro della piscina (si veda la fi g. 2-8).
- Non riempire i posti bassi (si veda la fi g. 2-7). I riempimenti non costituiscono la base sicura per la piscina. Solo i piccoli posti bassi possono essere riempiti ma il materiale di riempimento deve essere ben compattato.

f. Per garantire la stabilità futura della piscina occorre compattare la base. La base non compattata può cedere sotto la spinta della piscina piena d'acqua e provocare il crollo della stessa. I posti alti e bassi che si origineranno devono essere tolti, colmati e compattati.

Consiglio: Passate sulla superficie e se non lasciate alcuna impronta, il terreno è ben compattato. Ricordatevi che la fascia esterna del cerchio di circa 30 cm deve essere perfettamente piana (si veda la fig. 2-9). La base per la parete della piscina deve essere livellata e non può presentare alcun posto più basso. Dedicare il tempo sufficiente per garantire che la superficie sia perfettamente piana e livellata.

PARTE 3 – COSTRUZIONE DELLA PISCINA

FASE A: MONTAGGIO DELLA BASE DELLA PISCINA

1. CREARE LA CORNICE INFERIORE DELLA PISCINA

a. Collegare uno dopo l'altro i listelli ad arco (3) con l'aiuto di inserti di collegamento (2) e posarli lungo la circonferenza della piscina (si veda la fig. 3-1).

Nota: Gli inserti di collegamento oggetto della fornitura (2) sono in due forme: gli inserti senza taglio longitudinale sono indicati per la cornice inferiore, gli inserti (elastici) con taglio longitudinale sono indicati per la cornice superiore.

b. Incastrare i listelli fin in fondo. Lasciare l'ultimo listello scollegato siccome dopo la costruzione della parete occorrerà aggiustare la lunghezza del listello.

c. Assicurarvi che la cornice inferiore costituisce effettivamente il cerchio, misurandolo a partire dal palo centrale.

2. STENDERE LA SABBIA FINE

a. Stendere uno strato di sabbia fine con lo spessore massimo di 2 cm su tutta la superficie della base della piscina (eccetto la fascia esterna del cerchio di circa 30 cm); utilizzare preferibilmente la sabbia perintonaci civili, il livellamento delle piccole imperfezioni del terreno sarà più facile (si veda la fig. 3-2). Non collocare la sabbia in vicinanza dei listelli inferiori, la sabbia potrebbe entrare nelle fessure dei listelli rendendo impossibile l'inserimento della parete. Attorno ai listelli inferiori lasciare una fascia di circa 15 cm senza sabbia. Livellare la superficie con un rastrello affinché la superficie sia liscia e piana.

Nota: Lo strato di sabbia più spesso potrebbe pregiudicare nel futuro la stabilità della piscina.

b. Secondo la dimensione della piscina scaricare sulla superficie della piscina circa 0,2 - 0,3 mc di sabbia di cava setacciata. Questa sabbia occorrerà per formare il riempimento lungo il bordo (si veda il capitolo Creazione del riempimento angolare).

Nota: Durante la manipolazione con la sabbia prestare attenzione affinché la cornice inferiore non venga danneggiata o coperta di sabbia.

FASE B: MONTAGGIO DELLA PARETE DELLA PISCINA

1. COSTRUIRE LA PARETE DELLA PISCINA

a. Attendere una giornata soleggiata e non ventilata. Non tentare di costruire la parete della piscina con il vento. Chiedere l'aiuto di almeno un'altra persona adulta.

b. Svolgere la parete della piscina e posizionarla sulla superficie della piscina, su una tavola di truciolato (si veda la fig. 3-3). L'apertura predisposta per il raccogliatore di impurità dalla superficie / skimmer/deve essere sul lato superiore della parete.

Importante: Prima di svolgere la parete assicuratevi in quale direzione è avvolta la parete. Svolgere la parete rispettando questo senso o a destra o a sinistra.

- c. Iniziare a svolgere la parete (1) e contestualmente inserire il suo bordo inferiore nella cornice inferiore. Le aperture per il raccoglitore di impurità e l'ugello di ritorno devono essere vicino al posto dove sarà ubicato l'impianto di filtrazione.
- d. Continuare attorno a tutta la base finché tutta la parete non sia svolta e inserita nella cornice inferiore.

2. COLLEGARE LE ESTREMITA' DELLA PARETE DELLA PISCINA

a. Allineare i fori in entrambe le estremità della parete della piscina.

Consiglio: Infilare un giravite in entrambi i fori antistanti per facilitare l'aggiustamento delle estremità della parete.

- b. Per far allineare i fori aprire o stringere il cerchio che forma la parete della piscina in maniera tale che con un piede spingete la cornice inferiore verso o fuori dal centro del cerchio (si veda la fig. 3-5).
- c. Controllare affinché la cornice inferiore forma un cerchio perfetto; la geometria può essere controllata misurando la distanza dal palo centrale.
- d. Ora bisogna misurare l'ultimo listello inferiore e accorciarlo alla lunghezza necessaria (si veda il dettaglio sulla fig. 3-5). Chiudere la cornice inferiore collegando il listello inferiore accorciato con l'altra estremità della cornice mediante l'inserimento di collegamento.
- e. Unire le estremità della parete della piscina (si veda la fig. 3-6). In ogni coppia di fori allineati bisogna inserire un bullone (A) dal lato interno della piscina ed applicare e stringere il dado (B). Le teste delle viti si trovano sul lato interno della piscina e tutti i dadi si trovano sul lato esterno della stessa.
- f. Prima stringere i bulloni con la mano. Successivamente, appena tutti i bulloni saranno sui loro posti, stringere tutto a fondo con un utensile.
- g. Coprire con un nastro adesivo preferibilmente in tessuto (si veda la fig. 3-7) il lembo della parete e le teste dei bulloni sul lato interno della parete della piscina.

Nota: Dopo l'installazione della parete e la verifica del cerchio della piscina non dimenticare di togliere il palo centrale.

3. VERIFICARE SE LA PARETE DELLA PISCINA E' LIVELLATA E FORMA UN CERCHIO

- a. Utilizzare un'asse di legno lunga e dritta o un qualsiasi altro profilo per controllare se i bordi superiori della parete della piscina si trovano su un piano livellato (si veda la fig. 3-8). Controllare la parete in più di una direzione. La parete deve essere posata su un piano livellato. Se lungo il diametro della piscina la differenza dal piano livellato è superiore a più di 25 mm (si veda la fig. 3-9), togliere la parete della piscina e ripetere il livellamento della base della piscina.
- b. Con l'aiuto di una coda verificare se la parete della piscina forma un cerchio perfetto.

Attenzione: La piscina che non è livellata è pericolosa e la sua struttura può crollare.

4. FORMARE IL RIEMPIMENTO ANGOLARE

- a. Con l'aiuto di sabbia di cava setacciata formare il riempimento angolare tondeggiante largo di circa 20 cm ed alto di circa 20 cm lungo tutta la parte inferiore interna della parete e lungo tutto il perimetro della piscina (si veda la fig. 3-10). La forma curvata deve essere ben compattata.
- b. Ora aggiustare la superficie del fondo con il rastrello.
- c. Posare sulla base della piscina e sul riempimento angolare un supporto di geotessuto come una protezione del liner da piscina contro danneggiamento meccanico. L'istruzione è riportata nell'allegato A.

Nota: Se sussiste il pericolo della penetrazione di piante erbose nella piscina, si consiglia di stendere una guaina nera da giardino sotto il supporto che riduce questo rischio.

Nota: Il supporto per la piscina in geotessuto non fa parte della fornitura della piscina. In tal caso si prega di rivolgersi al rivenditore.

Consiglio: Per l'uscita e per l'entrata nella piscina si consiglia l'uso di scalette da piscina componibili. Le istruzioni per il loro assemblaggio sono indicate nell'allegato B o C.

Nota: Se con la piscina dovete utilizzare anche l'impianto di filtrazione, occorrerà ancor prima dell'applicazione del liner procedere all'installazione del raccogliitore di impurità dalla superficie /skimmer/. Leggere le relative istruzioni per l'installazione del raccogliitore e procedere secondo le stesse.

FASE C: POSA DEL LINER E DEL LISTELLO SUPERIORE

1. COLLOCARE IL LINER SUL SUO POSTO

- Aprire il cartone che contiene il liner. Per aprire la scatola non adoperare oggetti taglienti.
- Disimballare e stendere il liner sotto il sole affinché si riscaldi. Controllare tutta la superficie del liner, tutte le cuciture e l'eventuale presenza di buchi.
- Stendere il liner (7) nella piscina (si veda la fig. 3-11) affinché il verso delle cuciture sia rivolto in su. La cucitura circolare deve essere al centro dell'arrotondamento del riempimento angolare. Altre cuciture devono costituire le linee attraverso la base della piscina.
- Stendere tutte le pieghe del liner sulla base della piscina.

2. ATTACCARE IL LINER ALLA PARETE

- Il liner (7) deve essere tirato oltre il bordo della parete (1) e fissato in maniera provvisoria con l'aiuto di alcuni listelli stringenti (6) o attaccapanni. Lasciar pendere liberamente il liner senza tirarlo troppo.
- Cominciare a riempire l'acqua nella piscina. Man mano che la piscina viene riempita spianare tutte le pieghe e lisciare il liner partendo dal centro della piscina verso la parete. Potete servirvi di una scopa fine. Non premere mai energicamente sul liner e non tirarlo. Procedere velocemente siccome già alcuni centimetri di acqua riescono ad attaccare il liner alla base che non potrà essere più spostato senza danneggiamento. Controllare affinché la cucitura circolare rimanga pressappoco al centro del riempimento angolare (vedi la fig. 3-11).
- Dopo aver disteso tutte le pieghe sul fondo continuare con il riempimento della piscina stendendo man mano il liner sulla parete. Controllare affinché il liner non sia tirato troppo e non si formi una camera d'aria (si veda la fig. 3-13).
- Dopo aver spianato il liner bloccare i lembi dello stesso con listelli stringenti (6). Procedere in questa maniera lungo tutta la circonferenza della piscina.
- Dopo che sono state spianate tutte le pieghe tagliare la parte eccedente dell'ultimo listello stringente in plastica (6) affinché la sua estremità tocchi esattamente il listello seguente (si veda la fig. 3-12).
La barra di chiusura in plastica potrebbe non essere inclusa in tutti i modelli di piscine Azuro. In tale situazione è possibile sostituirlo temporaneamente con un piolo da bucato.
- Ora incastrare il listello in plastica (4) sul listello stringente (6). Con l'aiuto di una coppia di inserti di collegamento elastici (2) collegare un altro listello in plastica (4) e procedere in questa maniera lungo tutta la circonferenza della piscina (si veda la fig. 3-12).

Nota: Gli inserti di collegamento oggetto della fornitura (2) sono in due forme: gli inserti senza taglio longitudinale sono indicati per la cornice inferiore, gli inserti (elastici) con taglio longitudinale sono indicati per la cornice superiore.

- Accorciare l'ultimo listello in plastica alla lunghezza richiesta e con l'aiuto di una coppia di inserti di collegamento attaccarlo all'altra estremità della cornice superiore (si veda la fig. 3-12).

Nota: La formazione di onde lievi sul liner durante la sua posa sono normali. Sono provocate dal gioco del materiale vinilico che protegge il liner contro il suo restringimento.

Nota: Il liner non costituisce l'elemento strutturale della piscina. Il suo funzionamento principale è di ostacolare la fuoriuscita dell'acqua dalla piscina. L'acqua è trattenuta con l'aiuto della parete e di elementi strutturali della piscina. Il liner deve aderire perfettamente alla terra, al riempimento angolare e alla parete della piscina; non deve mai portare il peso dell'acqua; in tal caso esiste il rischio del danneggiamento del liner.

3. ATTACCARE L'ADESIVO CON L'AVVERTENZA

Applicare vicino al posto dove entrerete o uscirete dalla piscina l'autoadesivo con l'avvertenza. Occorre considerare che la piscina non è tanto profondo da poter saltare dentro in piena sicurezza; esiste il pericolo d'incidente.

FASE D: RIEMPIMENTO DELLA PISCINA CON L'ACQUA

1. TERMINARE IL RIEMPIMENTO DELLA PISCINA

a. La piscina deve essere riempita con l'acqua fino all'altezza di 5 cm sotto l'apertura nella parete della piscina posizionata al livello più basso. Procedere successivamente secondo l'istruzione per il montaggio del raccogliore di impurità.

Importante: La piscina può spostarsi o presentare un leggero rigonfiamento dopo il riempimento dell'acqua. Questa situazione è normale.

b. Collegare l'impianto filtrante al raccogliore montato secondo le rispettive istruzioni.

c. Riempire l'acqua fino al livello centrale della fianca del raccogliore ed eseguire la disinfezione primaria dell'acqua (vedi l'allegato D). In questa maniera la vostra piscina è pronta ad essere usata.

Attenzione: Ogni persona deve leggere e procedere secondo le Istruzioni di sicurezza che sono contenute nella parte 4 prima di usare la piscina.

PARTE 4 – REGOLE DI SICUREZZA

La vostra piscina contiene una grande quantità di acqua ed è sufficientemente profonda da poter costituire il pericolo grave per la vita e per la salute se non fossero osservate severamente le seguenti regole di sicurezza. Quelli che utilizzano la piscina per la prima volta sono esposti al grande rischio d'incidente. Assicuratevi che ognuno è a conoscenza delle regole di sicurezza prima di entrare nella piscina.



1. Divieto di saltare e tuffarsi a capofitto nella piscina

Il bordo superiore della parete della piscina non rappresenta la passerella e non può essere utilizzato per saltare o tuffarsi a capofitto nella piscina. Non permettere di saltare o fare tuffi a capofitto nella piscina dalle scalette o dal listello superiore della parete della piscina. I salti o tuffi a capofitto nella piscina possono provocare incidenti gravi o mortali per affogamento.



2. Non utilizzare mai la piscina da soli

Non permettere mai affinché la piscina sia utilizzata senza sorveglianza da almeno un'altra persona che non fa il bagno. Dovete avere sempre a disposizione qualcuno che presterà l'aiuto nel caso del pericolo.



3. Non lasciare mai bambini incustoditi

Non lasciare mai bambini da soli o senza sorveglianza nella piscina o in vicinanza della stessa, neanche per un attimo.



4. Senza "stupidaggini"

Non permettere che qualcuno faccia delle stupidaggini nella piscina o attorno alla stessa. La superficie è scivolosa e può essere pericolosa se siete bagnati.



5. Illuminare la piscina durante la notte

Se la piscina viene utilizzata dopo il crepuscolo, deve essere garantita l'illuminazione adeguata. L'illuminazione dello spazio della piscina deve essere sufficiente affinché si possa valutare la profondità della piscina ed affinché si vedano tutti i componenti nella piscina ed attorno alla stessa. Si prega di consultare un professionista.



6. Limitare l'accesso alla piscina

Non lasciare accanto alla piscina delle sedie o altri mobili che potrebbero facilitare ai bambini l'entrata nella stessa. Le scalette devono essere tolte se la piscina è rimasta incustodita. Si consiglia vivamente di installare un recinto attorno alla piscina con un cancello a chiave. Alcune prescrizioni legali possono richiederlo.



7. Senza alcol o droghe

L'abuso di alcol o droghe è incompatibile con le attività da piscina. Le persone che hanno abusato di alcol o droghe non possono entrare nella piscina e bisogna sorvegliarle attentamente mentre si trovano nelle zone circostanti.



8. Mantenere la vostra piscina pulita e non pericolosa alla salute

L'acqua della piscina deve essere filtrata regolarmente e trattata con agenti chimici affinché non sia pericolosa alla salute. Utilizzare l'unità filtrante adeguata per rimuovere le particelle disperse ed i prodotti chimici per piscine adeguati rispettando le istruzioni per distruggere batteri nocivi e ostacolare la proliferazione di alghe. Ricordatevi che l'acqua pericolosa alla salute rappresenta un rischio grave.

Attenzione: Non modificare la piscina né intervenire nella struttura della stessa, se assemblata e riempita. Ne può derivare il crollo della struttura o addirittura un incidente grave.

PARTE 5 – USO DELLA PISCINA

Durante l'utilizzo della piscina procedere secondo le seguenti istruzioni affinché la piscina sia mantenuta allo stato pulito e perfetto.

1. USO DELLA PISCINA

- a. Prima di entrare nella piscina fate la doccia completa e pulitevi le piante dei piedi.
- b. Non entrare nella piscina con scarpe sui piedi; pericolo del danneggiamento del liner vinilico.
- c. Per uscire dalla piscina utilizzare la scaletta. Uscendo fuori dalla piscina scavalcando la parete il liner potrebbe essere srotolato o eventualmente danneggiato.
- d. L'altezza del livello dell'acqua deve essere mantenuta al valore previsto, i.e. circa al centro della fiamma del raccogliitore. Ricordatevi che l'acqua evapora dalla piscina in ogni tempo meteorologico e quindi occorre integrarla. L'evaporazione è naturale e non può essere interpretata come una fuoriuscita dell'acqua a causa di mancata tenuta.
- e. Controllare regolarmente la piscina e gli accessori della stessa concentrandosi sulle eventuali fuoriuscite dell'acqua. Le eventuali fuoriuscite devono essere risolte stringendo o rifacendo la tenuta del rispettivo collegamento.

2. TRATTAMENTO DELL'ACQUA NELLA PISCINA

Il trattamento corretto dell'acqua nella piscina costituisce uno dei presupposti più importanti per mantenere la piscina allo stato innocuo.

- a. La temperatura dell'acqua nella piscina non dovrebbe superare i 30 °C. La temperatura dell'acqua dovrebbe aggirare sui 25 °C. L'acqua calda non rinfresca, riduce l'efficacia di sostanze chimiche (cloro) e crea le condizioni ottime per la proliferazione di alghe. L'alta temperatura dell'acqua causa anche l'ammorbidente del liner della piscina con il rischio di formazione di pieghe. Nel caso in cui la temperatura nella piscina supera i 30 °C, non utilizzare il riscaldamento dell'acqua, togliere la tela di copertura e sostituire eventualmente una certa quantità dell'acqua con l'acqua fredda.

PARTE 6 – MANUTENZIONE DELLA PISCINA

1. LINER

- a. Controllare regolarmente il liner per verificare l'eventuale presenza di buchi. Il liner bucherellato provoca l'abbassamento del livello dell'acqua il che può essere il segno del danneggiamento della piscina o dell'unità filtrante.
- b. Le riparazioni del liner di dimensioni minori possono essere fatte con il kit per la riparazione del liner. Il danneggiamento più esteso deve essere risolto con la sostituzione del liner con uno nuovo.

2. PARETE DELLA PISCINA

- a. La parete della piscina deve essere mantenuta pulita. Lavarla con una soluzione di sapone poco concentrata. Non utilizzare sostanze abrasive, solventi o detersivi.
- b. Sciacquare immediatamente un qualsiasi prodotto chimico da piscina sparso accidentalmente. Attenzione: il cloro concentrato può danneggiare il liner della piscina ed i componenti metallici della stessa. Sciacquare immediatamente un qualsiasi spargimento accidentale.
- c. Applicare su ogni testa di bulloni e dadi a vista la vernice trasparente per l'uso esterno.

- d. Controllare regolarmente tutti i componenti metallici se non sono arrugginiti, almeno una volta alla stagione. Tutti i graffi o superfici arrugginite dei componenti metallici devono essere trattati con una vernice contro la corrosione; procedere secondo istruzioni indicate sul barattolo.
Ricordatevi che tutte le superfici arrugginite sulla piscina devono essere trattate con una vernice contro la corrosione con un buon anticipo. La struttura della piscina che presenta una forte corrosione può crollare.
- e. Dedicate un'attenzione particolare a tutte le mancate tenute attorno al raccogliitore e ugelli di ritorno. Le mancate tenute devono essere rimosse immediatamente.

3. SCALETTE PER LA PISCINA

- a. Per motivi pratici e di sicurezza non lasciare le scalette nella piscina, se non servono.
b. Utilizzarle solo per un periodo di tempo strettamente necessario e durante il bagno.
c. Le scalette per la piscina sono esposte all'azione di prodotti chimici disciolti nell'acqua. Controllarle di tanto in tanto e nel caso di segni della corrosione chimica applicare una vernice adeguata.

PARTE 7 – CONSERVAZIONE INVERNALE DELLA PISCINA

Alla fine della stagione balneare seguire le istruzioni seguenti affinché la vostra piscina sia preparata per passare l'inverno. Si precisa che è importante dedicare un'attenzione regolare all'acqua nella piscina incluso l'impianto di filtrazione fino al momento della conservazione invernale della piscina. Vale il detto che la piscina ben conservata nell'inverno facilita la messa in funzione in primavera.

1. RIDURRE IL LIVELLO DELL'ACQUA NELLA PISCINA

- a. Correggere prima il valore pH e la concentrazione del prodotto chimico nell'acqua della piscina.
b. Togliere le impurità dal fondo.
c. Abbassare il livello dell'acqua nella piscina al livello di circa 10 cm sotto l'ugello di ritorno.
d. Il deposito di impurità sulle pareti della piscina al livello originario dell'acqua deve essere rimosso con un detergente ancor prima che si asciughi.
e. Trattare l'acqua rimasta con un prodotto adeguato per la conservazione invernale.
Attenzione: Non togliere tutta l'acqua dalla piscina per la conservazione invernale e non estrarre il liner. La piscina vuota potrebbe crollare.
f. L'acqua della piscina può essere versata sul terreno erboso. Nel caso in cui si desidera defluire l'acqua in una corrente idrica occorre discuterne con il rispettivo ufficio idrico.

2. CONTROLLARE TUTTI I COLLEGAMENTI E BULLONI

- a. Assicurarsi che tutti i collegamenti della struttura sono incastrati correttamente, uno nell'altro. Assicurarsi che la parete della piscina non si è disinserita dal listello inferiore.
b. Assicurarsi che tutti i collegamenti con bulloni sono avvitati a fondo.

3. PREVENIRE LA RUGGINE

- a. Applicare la vernice contro la corrosione su tutti i posti graffiati e aggrediti dalla ruggine.

4. CONTROLLARE IL LINER

a. Assicurarsi che la parte superiore del liner è sempre attaccato alla parete con listelli in plastica. Non togliere il liner dalla piscina.

5. CERCARE LE MANCATE TENUTE

a. Assicurarsi che il liner non è bucato. Nell'inverno la fuoriuscita dell'acqua può costituire la causa del danneggiamento grave della piscina.

6. ACCESSORI DELLA PISCINA

- a. Smontare dalla piscina tutti gli accessori assieme alle scalette.
- b. Nel caso della conservazione invernale dell'impianto filtrante procedere secondo le rispettive istruzioni.
- c. Non smontare il raccogliatore e l'ugello di ritorno; lasciarli sulla parete della piscina.

Raccordatevi che la conservazione invernale sbagliata provocherà la mancata validità della garanzia della piscina. Seguire accuratamente tutte le istruzioni per la conservazione invernale. Attenzione: Vietare l'accesso ai bambini piccoli e agli animali domestici alla piscina quando essa è conservata durante l'inverno. Non patinare sulla piscina conservata durante l'inverno né salire sul ghiaccio; il pericolo d'incidente o del danneggiamento del liner.

PARTE 8 – ALLEGATI

A) ISTRUZIONI PER L'USO DEL SUPPORTO DA PISCINA

Nota: Il supporto per piscine non fa parte della fornitura della piscina. Si prega di rivolgersi al vostro rivenditore.

Il tessuto non tessuto NETEX S (materiale per supporti da piscine) si produce in polipropilene bianco al 100%. Si utilizza come un geotessuto filtrante, drenante e di separazione nelle costruzioni stradali e per ferrovie, discariche, aeroporti, superfici di immagazzinamento, parcheggio ecc. Si utilizza anche per la protezione del liner da piscine e per la loro separazione dagli strati sottostanti.

Caratteristiche del supporto da piscina

I filati di cui viene prodotto il supporto sono soggetti all'invecchiamento dopo un certo periodo di tempo a causa dell'azione della luce (fotodegrado). Per questo motivo non è consigliato di immagazzinare il supporto da piscina all'aria aperta. Occorre conservarlo in un cartone o avvolto in una pellicola che costituisce una protezione contro raggi UV.

Il tessuto non tessuto è resistente al benzina, percloro, oli e altri agenti chimici di carattere simile, muffe e microorganismi.

Il supporto non è pericoloso alla salute.

Posa del supporto da piscina con il riempimento angolare Il supporto da piscina deve essere posato al momento in cui è stata assemblata la parete della piscina ed è stato formato il riempimento angolare in sabbia di cava setacciata. Svolgere il supporto da piscina sulla base della piscina, centrare e distendere eventuali pieghe. Tagliare il supporto da piscina sopra il riempimento angolare lasciando alcuni centimetri. (Abb. A-1)

Controllare affinché sulla superficie esterna del supporto da piscina non entrino piccole pietre o altri oggetti acuti.

NAZIEMNY BASEN OKRĄGŁY AZURO

serie modelowe 240, 300 i 400

CZĘŚĆ 1 – WSTĘP

1. PRZECZYTAĆ INSTRUKCJĘ OBSŁUGI

Przed przystąpieniem do montażu i instalacji, należy zapoznać się z niniejszą instrukcją obsługi. Instrukcja obsługi wyjaśnia w jaki sposób należy zainstalować basen. Po prostu należy postępować zgodnie z nią krok po kroku. Należy rozpocząć częścią 1 a podczas montażu całego basenu stosować się do części 2 aż 3. Część 4 zawiera Zasady Bezpieczeństwa a części 5, 6 i 7, polecenia, które pomogą przez lata korzystać z czystego basenu i basenu w dobrym stanie. Należy zadbać o to, aby każda osoba przed wejściem do basenu zapoznała się z zasadami bezpiecznego korzystania z niego i stosowała się do nich.

Uwaga: Rysunki zawarte w niniejszej instrukcji nie muszą być identyczne z Państwa basenem. Są one pomocne przede wszystkim w lepszym zrozumieniu tekstu. Producent zastrzega sobie prawo do przeprowadzania zmian bez uprzedniego ostrzeżenia **UWAGA WAŻNE!**

2. PRZYGOTOWAĆ POTRZEBNE WYPOSAŻENIE

Przed rozpoczęciem instalacji basenu należy przygotować potrzebne urządzenia i narzędzia. Potrzebne będą:

- szpadel, oskard, grabie, łopata i taczka do przenoszenia ziemi i do manipulowania z piaskiem;
- drewniana belka około 5 x 5 cm o długości powyżej połowy średnicy basenu, drewniany palik, paczka mąki lub miłkiego piasku itp., kłob szpagatu, nóż, poziomica, metr, młotek i gwoździe do przygotowania równego podłoża;
- przesiany wykopany piasek do wyrównania podłoża i utworzenia wypełniania kątownego;
- wkrętak krzyżowy i wkrętak płaski, kombinerki, materiałowa taśma przylepna (do dywanów), nóż, klamerki do prania do złożenia basenu.

Przed rozpoczęciem montażu basenu zalecamy zmontować drabinkę. Będzie potrzebna w trakcie montażu basenu, kiedy będzie trzeba wchodzić i wychodzić z basenu przez postawioną ścianę. Instrukcję montażu drabinki można znaleźć w załączniku B lub C.

3. DO INSTALACJI BASENU WYBRAĆ ODPOWIEDNI DZIEŃ

Instalację basenu należy przeprowadzić przy słonecznej i bezwietrznej pogodzie. Nie próbować instalować basenu podczas wiatru. Należy zapewnić sobie pomoc co najmniej jednej dorosłej osoby.

4. CZĘŚCI ZAMIENNE I SERWIS

W razie potrzeby zapewnienia serwisu, porady czy uzyskania części zamiennych, należy zwrócić się do swego sprzedawcy. Do konserwacji i napraw należy korzystać z oryginalnych części zamiennych.

5. WARUNKI GWARANCJI

Warunki gwarancyjne są zamieszczone w Karcie Gwarancyjnej sprzedawcy.

CZĘŚĆ 2 – PRZYGOTOWANIE LOKALIZACJI

KROK A: WYBÓR LOKALIZACJI DO INSTALACJI BASENU

1. TEREN

Wyborowi właściwego miejsca do instalacji basenu należy poświęcić specjalną uwagę:

- Wybrać powierzchnię o odpowiednich rozmiarach, jak najbardziej płaską i równą.
- Wybrać miejsce nasłonecznione przez cały dzień o suchej i twardej glebie – nie należy instalować basenu na asfalcie, żwirze, drewnie, na zwieszonym materiale, gruncie podmokłym, na torfowisku czy nad przestrzenią podziemną, jak np.: zbiorniki na wodę, szamba, kanały itp.
- Skontrolować, czy na tym miejscu nie rośnie jakaś roślinność, która mogłaby poprzeraść przez folię basenu.

Jeśli istnieje takie prawdopodobieństwo, zalecamy w wystarczającym czasowym horyzoncie przed rozpoczęciem prac terenowych przygotować lokalizację oczyszczając teren środkami chwastobójczymi (zgodnie z instrukcją), ewentualnie pod powierzchnię basenu podczas instalacji położyć czarną folię ogrodniczą.

- Podłoże nachylone trzeba będzie wyrównać do poziomu, usuwając glebę z wyższych części, nigdy nie nasypywać gleby na niższe położone części.
- Basen nie jest dostosowany do zagłębienia w ziemi.

2. MIEJSCA, KTÓRYCH NALEŻY UNIKAĆ

Nigdy nie należy umieszczać basenu na poniższych miejscach:

- W pobliżu powierzchni czy przedmiotów, które są łatwo dostępne dla dzieci, czy zwierząt i mogą im ułatwić wejście do basenu. Jeśli się tak dzieje należy zabezpieczyć okolicę basenu przed ewentualnym samowolnym wejściem dzieci i zwierząt do basenu.
- Na trawie, kamieniach i korzeniach. Trawa pod folią basenu zgnije a kamienie i korzenie uszkodzą folię basenu.
- W pobliżu drzew i wyższych krzewów. Liście i inne zanieczyszczenia spadają z nich prosto do basenu i powiększają jego zanieczyszczenie.
- Pod wiszącą linią elektryczną i sznurami do prania.
- W miejscach o naturalnie złym odwadnianiu. Może nastąpić zatopienie okolicy basenu wodą.
- Na powierzchniach niedawno nawożonych pestycydami pochodzenia ropnego, chemikaliami czy nawozami. W takim przypadku konieczne należy użyć wykładziny basenowej z geotkaniny.

3. PLANUJ NAPRZÓD

- Jeśli później będzie dodawany przylegający podest? Należy zostawić dla niego miejsce.
- Należy wziąć pod uwagę fakt, że otaczające porosty (drzewa, krzewy) wyrosną i mogą zaciénić basen.
- Czy będzie się korzystało z wyposażenia basenu czy innych akcesoriów, które są na prąd? Należy basen umieścić w taki sposób, aby można było takie urządzenie zainstalować zgodnie z zasadami bezpieczeństwa (patrz instrukcja obsługi niniejszego urządzenia). Ewentualną instalację gniazdka elektrycznego i wyłącznika bezpieczeństwa powierzyć pracownikowi o stosownych kwalifikacjach.

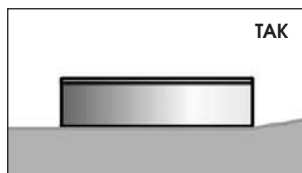
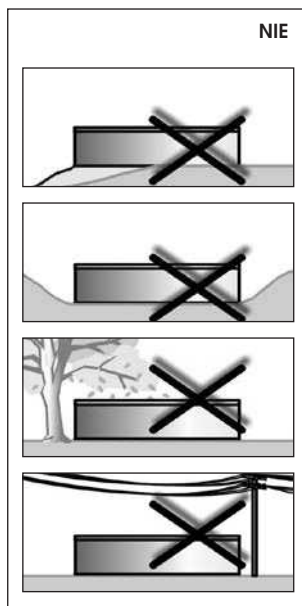

KROK B: PRZYGOTOWANIE PODŁOŻA DLA BASENU

Ważne: Podłoże pod basenem powinno spełniać poniższe zasadnicze warunki:

Powinno być płaskie, tzn. w tolerancji maksymalnie 2,5 cm na poprzeczny rozmiar basenu.

Powinno mieć cieką warstwę przesianego piasku, tzn. że piasek wyrówna drobne nierówności podłoża, powstałe w wyniku zastosowania narzędzi pracy (oskara, motyki,...) i pokryje całą powierzchnię basenu warstwą najwyżej 2 cm.

Powinna być gęsta, tzn. tak twarda, aby człowiek o wadze min 80 kg nie pozostawił na podłożu widocznych śladów.

Średnica basenu	Długość sznura	Długość palika
2,4 m	140 cm	140 cm
3,6 m	200 cm	200 cm
4,6 m	250 cm	250 cm

1. WYZNACZENIE OBSZARU

- Wbić w ziemię palik w wymierzonym środku basenu (patrz rys. 2-1).
- Jeden koniec sznurka przywiązać do palika a na drugi przywiązać butelkę z piaskiem lub z wapnem, mąką itp., którą zostanie na ziemi oznaczony okrąg. Długość sznurka jest podana w tabeli zgodnie z odpowiednią średnicą basenu. Promień podstawy będzie większy o 15 cm niż wynosi średnica (patrz rys. 2-2).

2. USUNIĘCIE DARNI

- Z oznaczonego podłoża do głębokości 10-15 cm należy starannie usunąć wszelką darr i roślinność (patrz rys. 2-3).
- Z oznaczonego podłoża należy usunąć wszystkie gałęzie, kamienie i korzenie.

3. WYZNACZONY OBSZAR WYRÓWNAĆ DO POZIOMU I ZAGĘŚCIĆ

Należy pamiętać: Basen powinien być umieszczony poziomo. Należy poświęcić czas temu, aby podłoże było idealnie równe. Odchylenie od powierzchni płaskiej nie może przekraczać 25 mm.

- Palik należy zastąpić kołkiem o płaskiej górnej końcówce o średnicy ok. 25x25 mm i długości ok. 15 cm. Należy go wbić w ziemię tak, aby jego górna powierzchnia była umieszczona poziomo do ziemi (patrz rys. 2-4).
- Przygotować kołek o średnicy 5x10 cm i długości zgodnej z rozmiarem basenu (patrz tabela powyżej). Gwoździem przybić do wierzchniej części palika jeden koniec kołka. Użyć gwoździa o odpowiedniej długości tak, aby utrzymał końcówkę kołka na gwoździu, podczas otaczania kołkiem po okręgu (patrz rys. 2-5).
- Na kołek położyć poziomnicę i przesuwając kołkiem po okręgu dookoła przybitego do palika końca i wykryć w ten sposób miejsca wyższe i zagłębienia (patrz rys. 2-6).
- Wszystkie miejsca wyższe usunąć łopatką, motyką lub grabiami. Należy pamiętać, że basen powinien być położony poziomo w tolerancji 25 mm w poprzek basenu (patrz rys. 2-8).
- Nie napętniać zagłębień (patrz rys. 2-7). Zasypanywanie nie wytworzy bezpiecznego podłoża dla basenu. Małe zagłębienia mogą zostać wypełnione, ale zasyp powinien być mocno ubity ubijarką.
- Dla uzyskania pewności przyszłej stabilności basenu należy teraz podstawę zagęścić ubijarką. Niezagęszczona podstawa może się pod ciśnieniem napuszczanego basenu zapadnąć i tym samym spowodować spadnięcie basenu. Powstałe zagłębienia i nierówności należy wypełnić i ubić.

Pomoc: Dla pewności należy przejść się po podłożu. Na odpowiednio gęstym podłożu nie widać żadnych śladów

Poznamka k rys. 2-7 : (PL: Usunąć! Nie wypełniać!)

Poznamka k rys. 2-8 maks. 25mm.

Należy pamiętać: 30cm zewnętrznego okręgu powinno być idealnie płaskie (patrz rys. 2-9). Dolna krawędź ściany basenu powinna być pozioma i nie mogą pod nią występować zagłębienia. Należy poświęcić czas temu, aby podłoże było idealnie równe i płaskie.

CZĘŚĆ 3 – MONTAŻ BASENU

KROK A: MONTAŻ PODSTAWY BASENU

1. WYTWORZYĆ DOLNĄ OBRĘCZ BASENU

a. Stopniowo połączyc obręcze łukowe (3) przy pomocy trzpieni łączących (2) i układać je po obwodzie basenu (patrz rys. 3-1).

Uwaga: Dostarczamy trzpienie łączące (2) w dwóch wykonaniach – trzpienie bez przekroju podłużnego są przeznaczone dla dolnej obręczy, trzpienie z przekrojem podłużnym (elastyczne) dla obręczy górnej.

b. Łączyć obręcze na styk. Ostatnią krawędź należy pozostawić niezamkniętą, dlatego, że po postawieniu ściany będzie trzeba dopasować długość obręczy.

c. Należy sprawdzić, czy dolna obręcz tworzy rzeczywiście okrąg mierząc odległość od palika środkowego.

2. NASYPAĆ MIAŁKI PIASEK

a. Na całej powierzchni podłoża basenu (za wyjątkiem zewnętrznego 30cm okręgu) należy rozprowadzić maksymalnie 2cm warstwę miątkiego piasku, najlepiej słuukowego, w celu łatwiejszego wyrównania małych nierówności terenu (patrz rys. 3-2). Nie należy go dawać w pobliżu dolnych obręczy, mógłby się dostać rowka obręczy i uniemożliwić w ten sposób osadzenie ściany. Należy pozostawić około 15cm szerokości krąg dookoła dolnych obręczy bez piasku. Wyrównać powierzchnie grabiami aby warstwa była płaska i gładka.

Uwaga: Grubsza warstwa piasku może w przyszłości negatywnie wpłynąć na stabilność basenu.

b. Do powierzchni basenu nawieźć wykopany przesiany piasek w odpowiednich proporcjach do rozmiaru basenu ok. 0,2 – 0,3 m³. Będzie potrzebny do wytworzenia wypełnienia kąowego (patrz rozdział Wytwórz wypełnienie kąowe).

Uwaga: Podczas manipulacji z piaskiem należy uważać, aby nie doszło do uszkodzenia dolnej obręczy lub jej zasypiania piaskiem.

KROK B: MONTAŻ ŚCIANY BASENU

1. POSTAWIĆ ŚCIANĘ BASENU

a. Należy poczekać na spokojny słoneczny dzień. Nie próbować stawiać ściany basenu podczas wiatru. Należy zapewnić sobie pomoc co najmniej jednej dorosłej osoby.

b. Wypakować zwiniętą ścianę basenu i postawić ją na podłożu basenu na kawałku dykty (patrz rys. 3-3). Wydrążone otwory dla powierzchniowego zbieracza zanieczyszczeń powinny się znajdować na górnej części ściany.

Ważne: Przed rozwinięciem ściany należy się przekonać, w jakim kierunku jest ściana nawinięta. Zgodnie z tym należy ścianę rozwinąć w prawo lub w lewo.

- c. Należy rozpocząć rozwijanie ściany (1) a zarazem wkładać jej dolną krawędź do dolnej obręczy. Otwory dla zbieracza zanieczyszczeń i dyszy zwrotnej umieścić blisko miejsca, gdzie będzie się znajdowało urządzenie fi ltrujące.
- d. Kontynuować dookoła całej podstawy, aż do rozwinięcia całej ściany i osadzenia jej do dolnej obręczy.

2. POŁĄCZYĆ KRAWĘDZIE ŚCIANY BASENU

- a. Wyrównać przeciw sobie otwory na dwóch krańcach ściany basenu.

Pomoc: Przetknąć śrubokręt przez dwa przeciwległe otwory w celu łatwiejszego wyrównania końca ściany.

- b. Aby otwory dostały się na przeciwko sobie, należy wykonać okrąg, który wytworzyła ściana basenu, większy czy mniejszy przysuwając nogą dolną obręcz na zewnątrz lub do środka okręgu (patrz rys. 3-5).
- c. Należy skontrolować, czy dolna obręcz rzeczywiście tworzy okrąg przed zmierzeniem odległości od palika środkowego.
- d. Teraz należy zmierzyć ostatnią wolną dolną obręcz i skrócić ją do potrzebnej długości (patrz szczegóły na rys. 3-5). Zamknąć dolną ramę łącząc skrócone dolne obręcze z pozostałymi ramami przy pomocy trzpieni łączących.
- e. Połączyć krańce ściany basenowej (patrz rys. 3-6). Do każdej wyrównanej pary otworów trzeba przetknąć na zewnątrz basenu śrubę (A), nasadzić i przyśrubować nakrętkę (B). Główni śrub są po stronie wewnętrznej basenu a wszystkie nakrętki na stronie zewnętrznej basenu.
- f. Najpierw łączy dokręcać ręką. Aż wszystkie łączy będą na swych miejscach, należy je na sztywno przyśrubować odpowiednimi narzędziami.
- g. Zakryć przekrycie krańców ściany i główki śrub z wewnętrznej strony ścian basenowej naklejając taśmę klejącą (patrz rys. 3-7), najlepiej tekstylną.

3. SKONTROLOWAĆ CZY ŚCIANA BASENU JEST USTAWIONA POZIOMO W PŁASZCZYŹNIE I TWORZY OKRĄG

- a. Użyć długiego prostego słu pa lub profi lu do skontrolowania, czy przeciwległe górne krawędzie ściany basenu są położone na jednym poziomie (patrz rys. 3-8). Należy skontrolować ścianę w kilku różnych kierunkach. Ściana powinna być postawiona w płaszczyźnie poziomej. Jeśli odchylenie od poziomu na całej długości średnicy basenu wynosi ponad 25mm (patrz rys. 3-9), należy odłożyć ścianę na bok i ponownie wyrównać do płaszczyzny poziomej podłoże basenu.
 - b. Przy pomocy sznurka należy skontrolować, czy ściana basenu jest na prawdę okrągła.
- Ostrzeżenie: Basen, który nie jest poziomy jest niebezpieczny i może spaść.

4. USZTAŁTOWAĆ WYPEŁNIENIE KĄTOWE

- a. Przy pomocy przesianego wykopanego piasku należy uształtować zaokrąglone wypełnienie kątowe o około 20 cm szerokości i 20 cm wysokości od podstawy ściany na całym obwodzie w środku basenu (patrz rys. 3-10). Zaokrąglenie należy uształtować a jego kształt na sztywno uszczelnić
- b. Teraz należy wyrównać grabiami powierzchnię dna.
- c. Należy położyć na dno basenu i na wypełnienie kątowe wykładzinę z geotkaniny jako ochronę folii basenowej przed uszkodzeniami mechanicznymi. Instrukcja jest załączona w załączniku A.

Uwaga: Jeśli grozi niebezpieczeństwo przerastania trawy do basenu, zalecały położenie pod wykładzinę basenową czarną folię ogrodniczą, która obniża niniejsze ryzyka.

Uwaga: Wykładzina basenowa z geotkaniny nie jest częścią opakowania basenu. Należy zwrócić się do swojego sprzedawcy.

Pomoc: Do wychodzenia i wchodzenia do basenu zalecamy korzystanie ze zmontowanej drabinki basenowej. Instrukcja montażu jest załączona w załączniku B lub C.

Uwaga: Jeśli razem z basenem będzie się korzystać też z urządzenia filtracyjnego, trzeba będzie jeszcze przed osadzeniem folii przeprowadzić część operacji instalacji zbieracza zanieczyszczeń powierzchniowych. Należy przeczytać odpowiednią instrukcję instalacji zbieracza i postępować zgodnie z nią.

KROK C: INSTALACJA FOLII I KRAWĘDZI GÓRNEJ

1. OSADZIĆ FOLIĘ NA MIEJSCE

- Należy otworzyć karton zawierający folię.
Nie używać ostrych przedmiotów do otwierania pudełka.
- Rozpakować i rozłożyć folię a następnie rozesać ją na stołcu, aby się zagrzała. Należy skontrolować całą powierzchnię folii i wszystkie szwy, czy nie są podziurawione.
- Rozłożyć folię (7) w basenie (patrz rys. 3-11) tak, aby przednia strona szwu była skierowana do góry. Szew łukowy powinien być przy tym na środku zaokrąglenia wypełnienia kąтового. Pozostałe szwy będą tworzyły prostą w poprzek dna basenu.
- Wygładzić wszelkie zmarszczki folii na dnie basenu.

2. PRYMOCOWAĆ FOLIĘ DO ŚCIANY

- Folię (7) należy przeciągnąć przez krawędź ściany (1) i miejscami należy ją prowizorycznie przymocować za pomocą kilku obręczy zaciskowych (6) lub klamerki na pranie. Folię na razie należy pozostawić wolnie wiszącą. Folię nie należy zbyt napinać.
- Basen można zacząć napełniać wodą.
Podczas napełniania basenu, wygładzają się wszystkie zmarszczki a folia wygładza się od środka basenu w kręgach w kierunku do ściany. Można sobie pomóc delikatną szczotką. Nigdy nie należy naciskać na folię zbyt wielką siłą i nie ciągnąć ją. Należy działać szybko, ponieważ zaledwie kilka centymetrów wody może przycisnąć folię do podłoża tak, że nie będzie można z nią bez uszkodzenia poruszać. Należy dbać o to, aby szew łukowy stałe był mniej więcej po środku wypełnienia kąтового (patrz rys. 3-11).
- Po wygładzeniu dna należy kontynuować napełnianie basenu i stopniowo wygładzać folię na ścianie. Należy dbać o to, aby nie doszło do napięcia folii i nie powstała w ten sposób próżnia powietrzna (patrz rys. 3-13).
- Po wygładzeniu należy zabezpieczyć skraj folii obręczą zaciskową (6). W ten sposób postępować wzdłuż całego obwodu basenu.
- Po wygładzeniu wszystkich zmarszczek na folii, należy odciąć przekraczającą część ostatniej plastikowej obręczy (6) tak, aby jej koniec ciasno przylegał do obręczy następującej (patrz rys. 3-12). **Plastikowy drążek zaciskowy może nie być częścią wszystkich modeli basenów Azuro. W takiej sytuacji możesz tymczasowo zastąpić go klamkami do bielizny.**
- Teraz na obręcz zaciskową (6) należy nałożyć plastikową obręcz (4). Przy pomocy dwóch elastycznych trzpieni łączących (2) trzeba przyłączyć kolejną plastikową obręcz (4) i w ten sposób należy postępować wzdłuż całego obwodu basenu. (patrz rys. 3-12)

Uwaga: Dostarczane trzpienie łączące (2) występują w dwóch wykonaniach – trzpienie bez cięcia podłużnego są przeznaczone dla ramy dolnej, trzpienie z cięciem podłużnym (elastyczne) dla górnej ramy.

- Ostatnią plastikową obręcz należy skrócić do wymaganej długości i przy pomocy dwóch trzpieni łączących przyłączyć je do pozostałej części górnej obręczy (patrz rys. 3-12).

Uwaga: Lekkie pofałdowanie folii podczas jej instalacji jest normalne. Jest to spowodowane luzem materiału winylowego, który chroni folię przy jej kurczeniu.

Uwaga: Folia nie jest elementem konstrukcyjnym basenu. Jej główna funkcja polega na zabronieniu wodzie w wyciekaniu z basenu. Ciśnienie wody jest utrzymywane przy pomocy ścian i elementów konstrukcyjnych basenu. Folia powinna w odpowiedni sposób przylegać do ziemi, wypełnienia kąтового i ściany basenu, nigdy nie może dźwigać masy wody, która mogłaby ją uszkodzić. nie tak próżnia wypełnienie powietrzna kątowe

3. NAKLEIĆ NAKLEJKĘ Z OSTRZEŻENIAMI

W pobliżu miejsca, gdzie będzie wejście do basenu czy wyjście z basenu, należy nakleić naklejkę z ostrzeżeniem. Należy pamiętać, że basen nie jest tak głęboki, aby można było do niego bezpiecznie skakać; grozi ryzyko urazu.

KROK D: NAPEŁNIENIE BASENU WODĄ

1. ZAKOŃCZYĆ NAPEŁNIANIE BASENU

a. Basen należy napęlić wodą do wysokości 5 cm pod niżej położonym otworem na ścianie basenu.

Następnie należy postępować zgodnie z instrukcją montażu zbieracza zanieczyszczeń.

Ważne: Basen podczas napęliania wodą może się trochę wyrzucić czy przesunąć. Jest to normalne.

b. Do zamontowanego zbieracza należy przyłączyć urządzenie filtrycyjne zgodnie z odpowiednią instrukcją.

c. Należy uzupełnić wodę aż do poziomu środka dopływowego kotłowni zbieracza i trzeba przeprowadzić pierwotną dezynfekcję wody (patrz załącznik D). Dzięki temu basen jest przygotowany do użycia.

Ostrzeżenie: Zanim będzie można korzystać z basenu, należy przeczytać i kierować się Zasadami Bezpieczeństwa, które są zawarte w części 4.

CZĘŚĆ 4 – ZASADY BEZPIECZŃSTWA

Basen zawiera dużą ilość wody i jest wystarczająco głęboki, aby przedstawiał znaczne niebezpieczeństwo dla życia i zdrowia, jeśli nie byłoby ściśle przestrzegane poniższe zasady bezpieczeństwa. Ci, którzy korzystają z basenu po raz pierwszy są narażeni na najwyższe ryzyko poranienia. Należy zadbać o to, aby każda osoba przed wejściem do basenu zapoznała się z zasadami bezpiecznego korzystania z niego.



1. Zakaz skakania do basenu czy nurkowania

Górna krawędź ściany basenu nie jest skoczną i nie może być wykorzystywana do skakania do basenu czy do nurkowania. Nie można zezwalać na skakanie do basenu czy nurkowanie w basenu z drabinki czy z krawędzi górnej ściany basenu. Nurkowanie czy skakanie do basenu może być przyczyną ciężkiego urazu czy śmierci przez utonięcie.



2. Nigdy nie korzystać z basenu w samotności

Nigdy nie należy zezwalać, na korzystanie z basenu bez opieki co najmniej jednej osoby, niekąpiącej się. Zawsze powinna być do dyspozycji osoba, która w razie niebezpieczeństwa udzieli pierwszej pomocy.

**3. Nigdy nie należy pozostawiać dzieci bez opieki**

Nigdy nie należy pozostawiać dzieci samych lub bez opieki w basenie czy w pobliżu basenu - ani na sekundę.

**4. Żadne „hazardowanie“**

Nie należy zezwalać na „hazardowanie” w basenie czy w pobliżu basenu. Powierzchnie mogą być ślizganie i niebezpieczne, pod wpływem wody.

**5. W nocy oświetlać basen**

Jeśli z basenu korzysta się po zmroku, powinno być zapewnione właściwe oświetlenie. Oświetlenie przestrzeni basenu musi być wystarczające do oceny głębokości basenu i aby można było zobaczyć całe wyposażenie basenu i w jego pobliżu. Oświetlenie należy skonsultować ze specjalistą.

**6. Ograniczenie wstępu do basenu**

Nie pozostawiać obok basenu krzesel czy innych mebli, z których dziecko mogłoby skorzystać w celu dostania się do basenu. Drabinka powinna być usunięta, zawsze, kiedy basen jest pozostawiony bez opieki. Polecamy zamontowanie płotu dookoła basenu z zamykaną bramką. Mogą tego wymagać niektóre przepisy prawne.

**7. Żaden alkohol ani narkotyki**

Spżywanie alkoholu czy narkotyków wyklucza pobyt w basenie. Osoby, które piły alkoholu czy zażywały narkotyków nie mogą zostać wpuszczone do basenu i należy zwracać baczną uwagę, kiedy znajdują się w przylegającej okolicy.

**8. Utrzymywać basen czysty i nieszkodliwy dla zdrowia**

Woda w basenie powinna być na bieżąco filtrowana i uzdatniana chemicznie, aby była nieszkodliwa dla zdrowia. Należy korzystać z odpowiedniej jednostki filtrującej do usuwania zanieczyszczeń pływających i odpowiednich środków chemii basenowej zgodnie z ich instrukcją obsługi, w celu zniszczenia szkodliwych bakterii i ochrony przed glonami. Należy pamiętać, że woda szkodliwa dla zdrowia stanowi poważne ryzyko.

Uwaga! Nie można dopasowywać basenu a nie przeprowadzać żadnych ingerencji do konstrukcji zmontowanego i napełnionego basenu. Może to doprowadzić do spadnięcia basenu czy też do ważnych urazów.

CZĘŚĆ 5 – KORZYSTANIE Z BASENU

Podczas korzystania z basenu należy przestrzegać poniższych zaleceń, aby basen został utrzymany czysty i w dobrym stanie.

1. KORZYSTANIE Z BASENU

- Przed wejściem do basenu należy skorzystać z prysznica i oczyścić nogi.
- Do basenu nie wchodzić w obuwiu, grozi uszkodzeniem folii winylowej.
- Do wyjścia z basenu zawsze korzystać z drabinki. Podczas wychodzenia przy ścianach basenu i podczas odbijania się od dna basenu może w tych miejscach nastąpić opadnięcie, ewentualnie uszkodzenie wewnętrznej folii.
- Wysokość wody należy utrzymywać na przepisowej wysokości, to znaczy mniej więcej na poziomie środka kołnierza zbieracza. Należy pamiętać, że podczas każdej pogody następuje odparowywanie

wody z basenu, którą trzeba potem uzupełnić. Bieżące odparzanie jest naturalne i nie można go mylić z unikaniem wody w wyniku nieszczelności.

- e. Na bieżąco kontrolować basen i jego wyposażenie, czy nie następuje unikanie wody. Ewentualne uniki usunąć dokręcając lub poprawiając szczelność odpowiedniego łącza.

2. OCHRONA WODY BASENOWEJ

Właściwa opieka nad wodą basenową jest jednym z najważniejszych warunków do utrzymania basenu w stanie nieszkodliwym dla zdrowia.

- a. Temperatura wody w basenie nie powinna przekraczać 30°C. Optymalna temperatura wody waha się ok. 25°C. Zbyt ciepła woda nie odświeża a co więcej obniża efektywność materiału sanitacyjnego (chloru) i tworzy optymalne warunki do tworzenia się glonów. Wysoka temperatura wody powoduje również zmiękczenie folii basenowej i ryzyko powstania zmarszczek na folii. W przypadku, kiedy woda w basenie osiągnie temperaturę 30°C, nie należy korzystać z ogrzewania wody, trzeba zdjąć pokrywę basenu i ewentualnie część wody wymienić na zimniejszą.

CZĘŚĆ 6 – UŻYTKOWANIE I CZYSZCZENIE BASENU

1. FOLIA

- a. Należy regularnie kontrolować folię, czy nie jest podziurawiona. Podziurawiona folia powoduje spadek powierzchni wody, co może być przyczyną uszkodzenia basenu lub jednostki fi ltrującej.
- b. Mniejsze naprawy folii można przeprowadzić przy pomocy zestawu do naprawy folii. Przy większych uszkodzeniach najlepiej wymienić całą folię na nową.

2. ŚCIANA BASENU

- a. Ścianę basenu należy utrzymywać czystą. Myć ją słabym roztworem mydła. Nie stosować metody abrazyjnej, rozpuszczalników czy proszków do czyszczenia.
- b. Natychmiast zmyć jakkolwiek rozlaną chemikalię basenową.

Ostrzeżenie: Skoncentrowany chlor może uszkodzić folię basenową i elementy metalowe basenu. Natychmiast zmyć jakiegokolwiek zabrudzenie.

- c. Polakierować wszystkie odsłonięcia głowic śrub i nakrętek bezbarwnym laserem do lakierowania na zewnątrz.
- d. Na bieżąco kontrolować wszystkie elementy metalowe, czy nie są zardzewiałe, co najmniej raz w sezonie.

Wszelkie zarysowania i powierzchnie zardzewiałe na elementach metalowych pomalować odpowiednią powłoką antykorozyjną – zgodnie z instrukcją obsługi na opakowaniu z powłoką

Należy pamiętać: Wszelkie zardzewiałe powierzchnie na ścianie basenu powinny być pomalowane powłoką antykorozyjną w odpowiednim czasie. Mocno zardzewiały basen może spaść.

- e. Należy zwracać specjalną uwagę na wszelkie nieszczelności dookoła zbieracza i dyszy zwrotnej. Nieszczelność powinna być natychmiast usunięta.

3. DRABINKI BASENOWE

- a. Ze względów bezpieczeństwa i z praktycznych powodów nie należy zbytecznie pozostawiać w basenie drabinki

- b. Należy z niej korzystać jedynie w kasie niezbędnym, podczas kąpieli.
- c. Drabinka basenowa jest wystawiona na działanie środków chemicznych rozpuszczonych w wodzie. Dlatego od czasu do czasu należy ją skontrolować i w razie, dostrzeżenia oznak korozji chemicznej, pomalować odpowiednią powłoką.

CZĘŚĆ 7 – ZABEZPIECZENIE BASENU NA OKRES ZIMY

Po koniec sezonu kąpielowego należy postępować zgodnie z poniższymi zaleceniami, w celu przygotowania basenu na zimę. Przy czym ważne jest bieżące dbanie o wodę basenową, łącznie z filtrowaniem, aż do chwili przygotowania na okres zimy.

Uwaga: dobrze zabezpieczony basen na zimę – łatwe uruchomienie basenu na wiosnę.

1. OBNIŻYĆ POZIOM WODY W BASENIE

- a. Najpierw należy zadbać o wartość pH i skoncentrowanie środków sanitacyjnych w wodzie basenowej na właściwy poziom.
- b. Należy wyczyścić dno od zanieczyszczeń.
- c. Należy obniżyć poziom wody w basenie do poziomu około 10 cm pod dyszą zwrotną.
- d. Osady na ścianie basenu na początkowym poziomie powierzchni wody należy przed zaschnięciem usunąć środkiem czyszczącym.
- e. Należy uzdatnić pozostałą wodę odpowiednim środkiem do zabezpieczenia na okres zimowy.

Uwaga: Nie należy wypuszczać zupełnie wody z basenu na zimę i nie wyjmować folii. Pusty basen mógłby spaść.

- f. Wodę z basenu należy wypuszczać na własnym gruncie na trawę. W przypadku wypuszczania wody do cieku powierzchniowego należy to wcześniej uzgodnić z właściwym organem gospodarki wodnej.

2. SKONTROLOWAĆ WSZYSTKIE ŁĄCZA I ŚRUBY

- a. Należy się przekonać, czy wszystkie łącza konstrukcji zachodzą na siebie we właściwy sposób. Należy się przekonać, że ściana basenu nie wysunęła się z obręczy dolnej.
- b. Należy się przekonać, że wszystkie łącza śrubowe są dokręcone na stałe.

3. ZAPOBIEGANIE RDZEWIENIU

- a. Polakierować wszystkie zadrapanne miejsca i powierzchnie zardzewiałe powłoką antykorozyjną.

4. SKONTROLOWANIE FOLII

- a. Dokręcić tak aby powierzchnia folii była na stałe przymocowana do ściany przy pomocy plastikowych obręczy. Nie należy wyjmować folii z basenu.

5. SZUKANIE NIESZCZELNOŚCI

- a. Należy się przekonać, że folia nie jest podziurawiona. W zimie unik wody może być przyczyną ważnego uszkodzenia basenu.

6. WYPOSAŻENIE BASENU

- a. Należy demontować z basenu wszelkie wyposażenie basenu, łącznie z drabinką basenową.
- b. Podczas zabezpieczania na okres zimowy urządzenia filtrującego należy przestrzegać zaleceń mających na celu jego zabezpieczenie.

c. Zbieracz i dyszę zwrotną należy zostawić zamontowane na ścianie basenu.

Należy pamiętać: Niewłaściwe zabezpieczenie na okres zimy spowoduje unieważnienie gwarancji na basen. Należy starannie wypełnić wszelkie polecenia dotyczące zabezpieczenia na okres zimy.

Ostrzeżenie: Należy ograniczyć dostęp do basenu małym dzieciom i zwierzętom domowym, w czasie, kiedy jest on zabezpieczony na okres zimowy. Na basenie zabezpieczonym na okres zimowy nie można jeździć na łyżwach i wchodzić na lód! Może dojść do uszkodzenia folii lub do wypadku

CZĘŚĆ 8 – ZAŁĄCZNIKI

A) INSTRUKCJA MONTAŻU WYKŁADZINY BASENOWEJ

Uwaga: Wykładzina basenowa nie jest częścią opakowania basenu. Należy zwrócić się do swojego sprzedawcy.

Nietkana tkanina NETEX S (materiał do wykładziny basenowej) jest produkowany w 100% z polipropylenowego włókna ciętego w kolorze białym. Wykorzystywane jest jako geotkanina filtracyjna, drenażowa i izolująca do budowy dróg i kolei, wysypisk, lotnisk, powierzchni magazynowych i parkingów itd. Jest wykorzystywana też do ochrony folii basenowych i ich oddzielenia od podłoża.

Właściwości wykładziny basenowej

Włókna, z których wykładzina jest produkowana, po określonym czasie ulegają starzeniu pod wpływem światła (tzw. fotodegradacji). Dlatego nie należy przechowywać wykładziny basenowej luzem. Należy ją włożyć do kartonu czy zapakować w folię, która jest stabilizowana przed promieniowaniem UV. Nietkana tkanina jest odporna na benzynę techniczną, perchlor, oleju i inne chemikalia o podobnym charakterze, na pleśń i mikroorganizmy. Jest nieszkodliwa dla zdrowia.

Wyłożenie wykładziny basenowej z wypełnieniem kątowym

Wykładzinę basenową można zainstalować w chwili, kiedy została postawiona ściana basenu i wykonane zostało wewnętrzne wypełnienie kątowe z przesianego wykopanego piasku. Wykładzinę należy rozwinąć na dnie w środku basenu, wycentrować i wyrównać ewentualne zmarszczki.

Kilka centymetrów nad wypełnieniem kątowym należy obciążyć wykładzinę. (Abb. A-1)

Przy tym należy dbać o to, aby na wierzchnią stronę wykładziny nie dostały się kamienie lub inne ostre przedmioty.

НАЗЕМНЫЙ КРУГОВОЙ БАССЕЙН «AZURO»

модельный ряд 240, 300 и 400

РАЗДЕЛ 1 - ВВЕДЕНИЕ

1. ПРОЧИТАЙТЕ ИНСТРУКЦИЮ

Прежде, чем Вы начнете работу, прочитайте до конца все разделы инструкции. В инструкции объясняется, как устанавливать Ваш бассейн. Просто соблюдайте инструкцию шаг за шагом. Начните с раздела 1, а при сборке всего Вашего бассейна поступайте согласно разделам 2 – 3. Раздел 4 содержит Правила по безопасности, а в разделах 5, 6 и 7 Вы найдете потом указания, которые помогут Вам в течение лета содержать Ваш бассейн чистым и в хорошем состоянии. Обязательно прочитайте Правила по безопасности и обеспечьте, чтобы каждый, кто будет пользоваться Вашим бассейном, прочитал и понял их.

Примечание: Рисунки, приведенные в настоящей инструкции, не должны обязательно точно соответствовать Вашему бассейну. Рисунки, в первую очередь, служат для лучшего понимания текста. Изготовитель оставляет за собой право на выполнение изменений без предшествующего предупреждения.

2. ПОДГОТОВЬТЕ НЕОБХОДИМОЕ ОБОРУДОВАНИЕ

Перед тем, как начнете сооружать бассейн, подготовьте необходимые инструменты и принадлежности. Вам будет необходимы:

- штыковая лопата, кирка, грабли, лопата и тачка для перевозки земли и манипуляции с песком;
- деревянный брус размером, приблизительно, 5 x 5 см, и длиной, превышающей радиус бассейна, деревянный колышек, пакетик муки или мелкого песка и т.п., клубок шпагата, нож, ватерпас, рулетка, молоток и гвозди для измерения и подготовки ровного подстилающего слоя;
- просеянный карьерный песок для выравнивания подстилающего слоя и создания углового заполнения;
- крестовая и плоская отвертка, комбинированные клещи, текстильная клеящая лента (для коврового покрытия), нож, бельевые прищепки для сборки бассейна.

Перед сборкой бассейна мы рекомендуем собрать лесенку. Она пригодится Вам в процессе сборки бассейна, когда надо будет войти и выйти из бассейна через собранную стенку. Указание по её сборке Вы найдете в приложении «В» и «С».

3. ДЛЯ СООРУЖЕНИЯ БАССЕЙНА ВЫБЕРИТЕ ПОДХОДЯЩИЙ ДЕНЬ

Сооружение бассейна начните в солнечный и безветренный день. Не сооружайте бассейн в ветреную погоду. Обеспечьте себе помощь хотя бы одного взрослого человека.

4. ЗАПЧАСТИ И СЕРВИС

В случае если Вы будете нуждаться в совете, или потребуете сервисное обслуживание или если Вам будут нужны запчасти, то обратитесь к своему продавцу. При обслуживании и ремонтах пользуйтесь оригинальными запчастями.

5. ГАРАНТИЙНЫЕ УСЛОВИЯ

Гарантийные условия приведены в Гарантийном листе продавца.

РАЗДЕЛ 2 – Подготовка места установки

ШАГ «А»: выбор места установки для сооружения бассейна

1. МЕСТНОСТЬ

Уделите особое внимание выбору правильного места для Вашего бассейна:

- Выберите поверхность соответствующих размеров, максимально ровную и горизонтальную, как только это возможно.
- Выберите место, освещаемое солнцем в течение целого дня, с сухим и прочным грунтом – не устанавливайте бассейн на асфальте, гравии, деревянном основании, на подмоченной поверхности, на торфянистой топи или над подземными пространствами, такими как водохранилища, септики, каналы и т.п.
- Проверьте, если на этом месте не растет какое-либо растение, которое могло бы прорости сквозь пленку Вашего бассейна. Если это так, то потом с достаточным опережением перед началом работ на местности рекомендуется обработать место установки бассейна с помощью гербицида, полностью уничтожающим растительность (по инструкции), или под корпус бассейна при сооружении положить черную садоводческую пленку.
- Покатые поверхности надо подготовить так, чтобы они были горизонтальными, а это путем выемки грунта с более высоких мест, ни в коем случае засыпкой расположенных ниже мест. Бассейн не сконструирован для углубления в грунт.

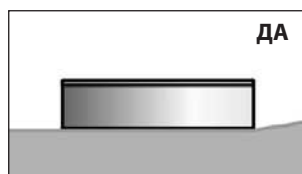
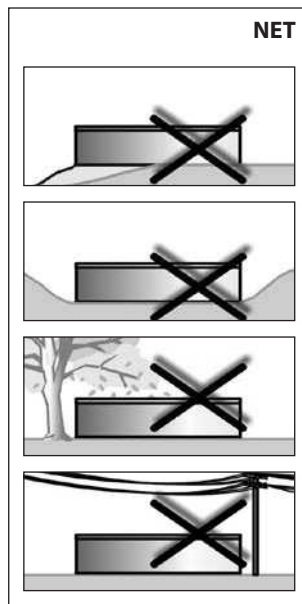

2. МЕСТА, КОТОРЫЕ НАДО ИЗБЕГАТЬ

Не размещайте бассейн на любом из нижеприведенных мест:

- Вблизи поверхностей и предметов, которые для детей и животных доступны и которые помогут им войти в бассейн. В противном случае надо обезопасить прилегающую территорию к бассейну от входа детей и животных в бассейн.
- На траве, камнях и корнях. Трава под пленкой сгниет, а камни и корни повредят пленку бассейна.
- Вблизи деревьев и высоких кустарников. Листья и другое загрязнение в этом случае попадают прямо в бассейн и повышают его загрязнение.
- Под подвесной электропроводкой и бельевыми шнурами.
- В местах с плохим естественным водоотводом. Может произойти затопление прилегающей к бассейну территории.
- На поверхностях, недавно обработанных нефтяными пестицидами, химическими препаратами или удобрениями. В этом случае необходимо использовать бассейновый коврик из геотекстиля.

3. ПЛАНИРУЙТЕ ЗАРАНЕЕ

- Будете позже создавать прилегающую площадку? В этом случае оставьте для неё пространство.
- Помните, что окружающая поросль (деревья, кустарник) вырастет и может затенить бассейн.
- Будете использовать оборудование бассейна или другое устройство, для которого необходимо электричество? Поместите Ваш бассейн так, чтобы это устройство можно было установить в соответствии с правилами техники безопасности (см. Инструкцию этого устройства). Возможную установку электрической шт.розетки и токового защитного автомата доверьте выполнить работнику с соответствующей квалификацией.

ШАГ «В»: ПОДГОТОВКА подстилающего слоя БАСЕЙНА

Важная информация: Площадка, предназначенная под бассейн, должна удовлетворять следующим принципиальным условиям:

Она должна быть горизонтальной, т.е. с допуском максимально 2,5 см для поперечного размера бассейна.

На эту площадку должен быть насыпан тонкий слой просеянного песка, т.е. песок выравнивает мелкие неровности поверхности, возникшие после использования рабочих инструментов (кирка, мотыга, ...), и покрывает всю поверхность бассейна слоем макс. 2 см.

Площадка должна быть утрамбована, т.е. она должна быть настолько прочной, чтобы человек весом мин. 80 кг не оставлял на поверхности видимые следы.

Диаметр бассейна	Длина веревки	Длина бруса
2,4 м	140 см	140 см
3,6 м	200 см	200 см
4,6 м	250 см	250 см

1. ОБОЗНАЧЬТЕ ПОВЕРХНОСТЬ

- В предполагаемом центре бассейна вбейте в землю колышек (рис. 2-1).
- Один конец веревки привяжите к колышку, а ко второму концу привяжите жестяную банку с песком или извештой, мукой и т.п., с помощью которой на земле вычертите круг. Длина веревки указана в таблице для соответствующего диаметра бассейна. Радиус фундамента должен быть на 15 см больше, чем радиус бассейна (рис.2-2).

2. УСТРАНИТЕ ДЁРН

- С обозначенной поверхности на глубину 10-15 см тщательно устранили весь дерн и растения (рис.2-3).
- С обозначенной поверхности устранили все палки, камни и корни.

3. ОБОЗНАЧЕННУЮ ПОВЕРХНОСТЬ ПОДГОТОВЬТЕ ТАК, ЧТОБЫ ОНА БЫЛА РОВНОЙ, ГОРИЗОНТАЛЬНОЙ И УТРАМБОВАННОЙ

Помните: Ваш бассейн должен быть горизонтальным. Уделите время для того, чтобы подстилающий слой был идеально горизонтальным. Отклонение от горизонтальной плоскости не должно быть больше, чем 25 мм.

- Колышек замените колом с плоским верхним концом, сечением прилб. 25x25 см и длиной прилб. 15 см. Вбейте его в землю так, чтобы его верхняя поверхность находилась бы в одной плоскости с землей (см. рис. 2-4).
- Подготовьте брус сечением прилб. 5x10 см и длиной в соответствии с размером бассейна (см. таблицу выше). С помощью гвоздя к верхней части кола прибейте один конец бруса. Используйте гвоздь достаточной длины, чтобы он удержал конец бруса на колу, когда Вы начнете брусом поворачивать по кругу (см. рис. 2-5).
- На брус положите ватерпас и передвигайте брус по кругу вокруг конца, прибитого к колу, и таким способом найдите возвышающиеся места и углубления. (см. рис. 2-6).
- Все возвышенные места устранили лопатой, киркой или граблями. Помните, что Ваш бассейн должен быть горизонтальным, с допуском 25 мм поперек бассейна (см. рис. 2-8).
- Не засыпайте углубления (см. рис. 2-7). Засыпка не создает безопасный подстилающий слой для

Вашего бассейна. Малые углубления могут быть засыпаны, но засыпка должна быть утрамбована трамбующей машиной.

- f. Для того чтобы иметь уверенность в будущую стабильность бассейна, подстилающий слой надо утрамбовать с помощью трамбующей машины. Под действием напускаемого водой бассейна неуплотненное основание может осесть и, как результат, это может привести к обрушению бассейна. Возникшие углубления и неровности заполняйте и утрамбовывайте.

Рекомендация: Пройдите по поверхности. На правильно утрамбованной поверхности никакие следы не видны.

Помните: 30 см поверхности с внешней стороны круга должны иметь идеально ровную поверхность (см.рис.2-9). Нижняя кромка стенки бассейна должна быть горизонтальной и под ней не должны быть впадины. Уделите время для того, чтобы убедиться в том, что эта поверхность совершенно ровная, горизонтальная и утрамбованная.

РАЗДЕЛ 3 – СООРУЖЕНИЕ БАССЕЙНА

ШАГ «А»: СБОРКА фундамента бассейна

1. СОЗДАЙТЕ НИЖНЮЮ РАМУ БАССЕЙНА

- a. Сегментные планки [3] последовательно соедините с помощью крепежных стержней [2], укладывая их по периметру вашего бассейна (см. рис. 3-1).

Примечание: Крепежные стержни [2] поставляются в двух вариантах – стержни без продольной прорези предназначены для нижней рамы, а стержни с продольной прорезью (упругие) – для верхней рамы.

- b. Планки соединяйте до упора. Последнюю планку оставьте незакрепленной, потому что после установки стенки надо будет корректировать длину планки.
- c. Убедитесь в том, что нижняя рама действительно образует круг, а это путем измерения расстояния от кола, вбитого по центру.

2. РАССЫПЬТЕ МЕЛКИЙ ПЕСОК

- a. По всей площади основания бассейна (исключая внешние 30 см круга) создайте из мелкого песка, лучше всего штукатурного песка, слой толщиной макс. 2 см для более легкого выравнивания неровностей местности (см. рис. 3-2). Песок не должен находиться вблизи нижних планок, чтобы не мог попасть в паз планки и сделать потом невозможным установку стенки. Около нижних планок оставьте полосу шириной припл. 15 см без песка. Поверхность выровняйте граблями так, чтобы слой был горизонтальным и гладким.

Примечание: Более толстый слой песка в будущем может оказать неблагоприятное действие на стабильность бассейна.

- b. На поверхность бассейна в зависимости от его размера привезите припл. 0,2–0,3 м³ просеянного карьерного песка. Вам он будет необходим при создании углового заполнения (см. Раздел «Создайте угловое заполнение»).

Примечание: При манипуляции с песком следите за тем, чтобы не произошло повреждение нижней рамы или к её засыпке песком.

ШАГ «В»: УСТАНОВКА стенки бассейна

1. ПОСТАВЬТЕ СТЕНКУ БАСЕЙНА

- a. Подождите на безветренный солнечный день. Не пытайтесь устанавливать стенку бассейна в ветряный день. Обеспечьте себе помощь хотя бы одного взрослого человека.
 - b. Распакуйте свернутую стенку бассейна и на площадке бассейна поставьте её на фанеру (см. рис. 3-3).
Предварительно сделанные отверстия для поверхностного грязеуловителя должны находиться верхней части стенки.
- Важная информация: Прежде, чем начнете разматывать стенку, убедитесь, в каком направлении свернута стенка. В зависимости от этого стенку разворачивайте - или вправо, или влево.
- c. Начните разворачивать стенку [1] и одновременно вводите её нижнюю кромку в нижнюю раму. Отверстия для грязеуловителя и возвратного сопла должны находиться вблизи места, где будет расположено фильтровальное устройство.
 - d. Продолжаем установку стенки вокруг всего основания до тех пор, пока вся стенка не будет развернута и установлена в нижнюю раму.

2. СОЕДИНИТЕ КОНЦЫ СТЕНКИ БАСЕЙНА

- a. Выровняйте друг против друга отверстия, имеющиеся на двух концах стенки бассейна.
Рекомендация: Просуньте отвертку сквозь два противоположных отверстия для облегчения себе выравнивания конца стенки.
 - b. Для того чтобы отверстия были друг против друга, круг, который образует стенка бассейна, надо делать больше или меньше – для этого надо нижнюю раму или от центра круга, или к его центру (см. рис. 3-5).
 - c. Проконтролируйте, чтобы нижняя рама действительно образовала круг, а это путем измерения расстояния от центрального колышка.
 - d. Теперь отмерьте свободную последнюю нижнюю планку, и сократите её на необходимую длину (см. деталь в крупном плане на рис. 3-5). Закройте нижнюю раму путем соединения укороченной нижней планки с остальной частью рамы, используя крепежные стержни.
 - e. Соедините концы стенки бассейна (см. рис. 3-6). В каждую выровненную пару отверстий изнутри бассейна просуньте болт [A], наденьте и завинтите гайку [B]. Головки болтов находятся изнутри бассейна и все гайки – снаружи бассейна.
 - f. Прежде всего, резьбовые соединения затяните рукой. Наконец, когда все соединения будут на месте, прочно их затяните с помощью инструмента.
 - e. Закройте перехлест концов стенки и головки болтов с внутренней стороны стенки бассейна путем заклеивания клеящей лентой (рис. 3-7), лучше всего текстильной лентой.
- Примечание: После установки стенки и промеривания округлости бассейна не забудьте вынуть кол, вбитый по центру бассейна

3. ПРОКОНТРОЛИРУЙТЕ, ЕСЛИ СТЕНКА БАСЕЙНА ЛЕЖИТ В ГОРИЗОНТАЛЬНОЙ ПЛОСКОСТИ И ОБРАЗУЕТ КРУГ

- a. Воспользуйтесь длинным ровным брусом или профилем для контроля, если противоположные верхние кромки бассейна находятся в одной плоскости (см. рис. 3-8). Проконтролируйте стенку в нескольких разных направлениях. Стенка должна быть установлена на горизонтальной плоскости. Если отклонение от горизонтальной плоскости по длине диаметра бассейна будет более чем 25 мм (см. рис. 3-9), то потом стенку положите рядом с основанием бассейна и снова подстилающий слой бассейна выровняйте в горизонтальную плоскость.
 - b. С помощью веревки проверьте, действительно ли стенка бассейна создает круг.
- Предупреждение: Бассейн, у которого не выполнено выравнивание в горизонтальную плоскость, представляет собой опасность и может обрушиться.

4. ФОРМИРУЙТЕ УГЛОВОЕ ЗАПОЛНЕНИЕ

- a. С помощью просеянного карьерного песка сформируйте закругленное угловое заполнение шириной прибл. 20 см и высотой 20 см у нижней части стенки по всему периметру бассейна (см. рис. 3-10). Сформируйте закругление и его форму прочно утрамбуйте.
- b. Теперь граблями выровняйте поверхность дна.
- c. На дно бассейна и на угловое заполнение положите подстилку из геотекстиля в качестве защиты бассейновой пленки от механического повреждения. Инструкция приводится в приложении «А».

Примечание: Если существует опасность прорастания травы в бассейн, то мы рекомендуем под бассейновую подкладку положить черную садовую пленку, которая снижает эту опасность.

Примечание: Бассейновая подстилка из геотекстиля не является составной частью комплекта бассейна. Обратитесь к своему продавцу.

Рекомендация: Для спуска в бассейн и выхода из него мы рекомендуем пользоваться сборной лесенкой бассейна. Инструкция по сборке приводится в приложении «В» или «С».

Примечание: Если вместе с бассейном Вы будете использовать также фильтровальное устройство, то перед укладкой бассейновой пленки надо выполнить установку поверхностного грязеуловителя. Прочитайте соответствующую инструкцию по установке грязеуловителя и поступайте в соответствии с ней.

ШАГ «С»: укладка БАССЕЙНОВОЙ пленки

1. ПЛЕНКУ ПОЛОЖИТЕ НА ЕЁ МЕСТО

- a. Откройте картонную коробку, в которой находится пленка. Для открытия коробки не пользуйтесь никакими острыми предметами.
- b. Распакуйте и разложите пленку, расстелите её на солнце, чтобы она нагрелась. Проверьте всю поверхность пленки и все швы, если в них нет дыр.
- c. Расстелите пленку [7] в бассейне (см. рис. 3-11) так, чтобы лицевая сторона швов (рисунком) была направлена вверх. Дуговой шов при этом должен быть посередине закругления углового заполнения. Остальные швы будут образовывать прямые линии поперек бассейна.
- d. Расправьте все складки пленки на дне бассейна.

2. ПРИКРЕПИТЕ ПЛЕНКУ К СТЕНКЕ

- a. Пленку [7] перетяните через край стенки [1], и по месту её временно зафиксируйте с помощью нескольких пластмассовых прижимающих планок [6] или бельевых прищепок. Пленку временно оставьте свободно свисать. Пленку чересчур не натягивайте.
- b. Бассейн начните наполнять водой.
По мере наполнения бассейна, надо расправлять все складки и пленку расправлять от центра бассейна кругами по направлению к стенке.
Вы можете себе помогать мягкой щеткой.
Никогда не нажимайте на пленку с чересчур большой силой и тяните за неё. Работу надо выполнять быстро, т.к. вода высотой несколько сантиметров способна прижать пленку к подстилающему слою, и с ней нельзя уже будет манипулировать без того, чтобы она не была повреждена. При этом постоянно следите за тем, чтобы дуговой шов оставался приблизительно посередине углового заполнения (см. рис. 3-11).

- c. После разглаживания дна продолжайте напуск воды в бассейн и постепенно расправляйте пленку на стенке. Следите за тем, чтобы не возникло натяжение пленки, а в результате этого не образовался воздушный зазор (см. рис. 3-13).
- d. После того, как расправите пленку, прикрепите края прижимной планки [6]. Поступайте так вдоль всего периметра бассейна.
- e. После того, как были расправлены все складки на пленке, отрежьте свисающую часть последней пластмассовой прижимной планки [6] так, чтобы её конец плотно прилегал к последующей планке (см. рис. 3-12). **Пластиковая планка с застежками может быть не во всех моделях бассейнов Azuro. В такой ситуации вы можете временно заменить ее прищепками для белья.**
- f. Теперь на прижимную планку [6] надвиньте пластовую планку [4]. С помощью пары разных крепежных стержней [2] присоедините следующую пластовую планку [4], и таким образом поступайте вдоль всего периметра бассейна (см. рис. 3-12).

Примечание: Крепежные стержни [2] поставляются в двух вариантах – стержни без продольной прорези предназначены для нижней рамы, стержни с продольной прорезью (упругие) предназначены для верхней рамы.

- g. Последнюю пластмассовую планку сократите до требуемой длины, и с помощью пары крепежных стержней присоедините её к оставшейся части верхней рамы (см. рис. 3-12).

Примечание: Легкая волнистость пленки при ее укладке является естественным явлением. Она вызвана свойством винилового материала, которое защищает пленку при её сжатии.

Примечание: Пленка – это не конструктивный компонент бассейна. Её главная функция - предотвращение вытекания воды из бассейна. Давление воды удерживается с помощью стенки и конструктивных компонентов бассейна. Пленка должна правильно прилегать к земле, угловому заполнению и стенке бассейна. На пленку никогда не должна действовать масса воды, которая могла бы её повредить

3. НАКЛЕЙТЕ САМОКЛЕЮЩУЮ ЭТИКЕТКУ С ПРЕДУПРЕЖДЕНИЕМ

Вблизи места, где Вы будете спускаться в бассейн или выходить из него, приклейте самоклеющую этикетку с предупреждением. Надо помнить, что бассейн не так глубокий, чтобы можно было бы в него безопасно прыгать – возникает опасность получения травмы.

ШАГ «D»: НАПОЛНЕНИЕ БАСЕЙНА ВОДОЙ

1. ЗАВЕРШИТЕ НАПОЛНЕНИЕ БАСЕЙНА ВОДОЙ

- a. Бассейн наполняйте водой до тех пор, пока её уровень не будет находиться на 5 см ниже самого нижерасположенного отверстия в стенке бассейна. Потом поступайте согласно инструкции по установке Вашего грязеуловителя.

Важная информация: Бассейн при наполнении водой может немного выгнуться или сместиться. Это обычное явление.

- b. К установленному грязеуловителю присоедините фильтровальное устройство в соответствии с соответствующей инструкцией.
- c. Дополните воду до уровня центра напускного фланца грязеуловителя и выполните первую дезинфекцию воды (см. приложение D). Этим Ваш бассейн готов для использования.

Предупреждение: Перед тем, как кто-то будет пользоваться Вашим бассейном, он должен прочитать и руководствоваться Правилами по безопасности, которые содержатся в 4-м разделе.

РАЗДЕЛ 4 – правила безопасности

В вашем бассейне содержится большое количество воды, и он достаточно глубок, чтобы представлял значительную опасность для жизни и здоровья, если Вы не будете точно соблюдать нижеприведенные правила безопасности. Те, кто впервые пользуются бассейном, подвержены максимальной опасности получения травмы. Обеспечьте, чтобы каждый знал правила безопасности до того, как войдет в бассейн.



1. ЗАПРЕЩЕНО ПРЫГАТЬ В БАССЕЙН ИЛИ НЫРЯТЬ ВНИЗ ГОЛОВОЙ

Верхняя планка стенки вашего бассейна не скамейка и её нельзя использовать для прыжков в бассейн или ныряния в нее вниз головой. Не позволяйте прыгать в бассейн или нырять в него вниз головой с лесенки или с верхней планки стенки бассейна. Ныряние вниз головой или прыжки в бассейн могут привести к серьезному ранению или несчастному случаю со смертельным исходом - к утоплению.



2. НИКОГДА НЕ ПОЛЬЗУЙТЕСЬ БАССЕЙНОМ В ОДИНОЧЕСТВЕ

Никогда не позволяйте, чтобы бассейн использовался без надзора, осуществляемого, минимально, одним лицом, которое не принадлежит к купающимся лицам. Всегда кто-то должен быть рядом, кто в случае опасности окажет Вам помощь.



3. НЕ ОСТАВЛЯЙТЕ НИКОГДА ДЕТЕЙ БЕЗ НАДЗОРА

Никогда не оставляйте детей самих или без надзора в бассейне или вблизи бассейна – даже на одну секунду.



4. НИКАКОЙ «РАЗГУЛ»

Не позволяйте «разгул» в бассейне или около вашего бассейна. Поверхности могут быть скользкими и создавать опасность, когда они смочены.



5. ОСВЕЩАЙТЕ НОЧЬЮ БАССЕЙН

Если бассейном пользуются в сумерках, то должно обеспечиваться соответствующее освещение. Освещение пространства бассейна должно быть достаточным для того, чтобы можно было оценить глубину бассейна и чтобы были видны все элементы в бассейне и вокруг него. Вопрос освещения проконсультируйте со специалистом.



6. ОГРАНИЧЬТЕ ДОСТУП В БАССЕЙН

Не оставляйте стулья или другую мебель рядом с бассейном, которые ребенок может использовать для того, чтобы попал в бассейн. Лесенка должна быть снята всякий раз, когда бассейн остается без надзора. Убедительно рекомендуется вокруг бассейна сделать ограждение и замыкаемую калитку. Некоторые правовые предписания могут это требовать.



7. НИКАКИЕ АЛКОГОЛЬНЫЕ НАПИТКИ ИЛИ НАРКОТИЧЕСКИЕ ВЕЩЕСТВА

Употребление алкогольных или наркотических веществ несовместимо с купанием в бассейне. Лица, которые употребляли алкоголь или наркотические вещества, не должны допускаться в бассейн, и надо внимательно наблюдать за ними, если они находятся на прилегающих пространствах.



8. ВАШ БАССЕЙН СОДЕРЖИТЕ В ЧИСТОТЕ И САНИТАРНО-ГИГИЕНИЧЕСКОМ СОСТОЯНИИ

Вода в бассейне должна регулярно фильтроваться и химически обрабатываться, чтобы была безвредной. Используйте подходящее фильтровальное устройство для отстранения рассеянных частиц и подходящие препараты бассейновой химии в соответствии с их инструкциями, чтобы они уничтожили вредные бактерии и предотвратили возникновение водорослей. Помните, что вредная для здоровья вода - это важный источник опасности здоровью.

Предупреждение: Не переделывайте бассейн и не предпринимайте никакие вмешательства в конструкцию собранного и наполненного водой бассейна - это может в результате привести к обрушению бассейна или получению серьезных травм.

РАЗДЕЛ 5 – использование бассейна

При использовании Вашего бассейна руководствуйтесь следующими указаниями для того, чтобы в бассейне сохранялась чистота и хорошее состояние.

1. ИСПОЛЬЗОВАНИЕ БАСЕЙНА

- a. Прежде чем войти в бассейн ополоснитесь под душем и очистите подошвы ног.
- b. Не входите в бассейн в обуви – опасность повреждения виниловой пленки.
- c. Для входа в бассейн используйте лесенку. При выходе из бассейна у его стенки и при отталкивании от дна бассейна в этих местах может произойти сгребание или повреждение внутренней пленки.
- d. Высоту уровня воды поддерживайте на предписанной отметке, а это приблизительно на уровне центра фланца грязеуловителя. Помните, что в любую погоду происходит испарение воды из бассейна, которую надо дополнять в бассейн. Обычное испарение – это естественное явление и его нельзя путать с утечкой воды в результате негерметичности.
- e. Регулярно контролируйте бассейн и его принадлежности, не происходит ли утечка воды. Возможные утечки устраните путем затяжки резьбовых соединений или путем повторной герметизации соответствующего соединения.

2. УХОД ЗА ВОДОЙ В БАСЕЙНЕ

Правильный уход за водой в бассейне - это одна из самых важных предпосылок содержания бассейна в соответствующем санитарно-гигиеническом состоянии.

- a. Температура воды в бассейне не должна превысить 30°C. Оптимальная температура воды колеблется около 25°C. Теплая вода чересчур не освежает и, кроме того, снижает эффективность санитационного вещества (хлора) и создает оптимальные условия для роста водорослей. Высокая температура воды также способствует размягчению бассейновой пленки и возникает опасность появления складок на пленке. В случае если температура воды достигнет 30°C, то не используйте подогрев воды, снимите защитный тент или же часть объема воды замените более холодной.

РАЗДЕЛ 6 – обслуживание бассейна

1. ПЛЕНКА

- a. Регулярно контролируйте пленку, если она не рваная. Рваная пленка приводит к снижению уровня воды, что может быть причиной повреждения бассейна или фильтровального устройства.
- b. Небольшую починку пленки можно выполнить с помощью устройства для починки пленки. Большие повреждения лучше всего решаются заменой старой пленки новой.

2. СТЕНКА БАСЕЙНА

- a. Стенку бассейна содержите в чистоте. Мойте её слабым мыльным раствором. Не используйте абразивные вещества, растворители или чистящие порошки.
- b. Немедленной смойте любой разлитый бассейновый химический препарат.

Предупреждение: Концентрированный хлор может повредить бассейновую пленку и металлические детали бассейна. Немедленно смойте любое его разбрызгивание.

c. На все открытые головки болтов и гайки нанесите бесцветный лак для наружных работ.

d. Регулярно контролируйте все металлические детали, если не покрылись ржавчиной, минимально, один раз в сезон. На все царапины и поверхности с ржавчиной нанесите соответствующее антикоррозийное покрытие – руководствуйтесь инструкцией на жестяной банке с краской.

Помните: На все поверхности с ржавчиной на стенке бассейна своевременно должно быть нанесено антикоррозийное покрытие. Сильно заржавевший бассейн может обрушиться.

e. Особое внимание обратите на все негерметичности вокруг грязеуловителя и возвратного сопла. Негерметичность немедленно должна быть устранена.

3. БАСЕЙНОВАЯ ЛЕСЕНКА

a. По причине безопасности и практическим соображениям лестницу в бассейне не оставляйте без надобности.

b. Пользуйтесь ею только в течение действительно необходимого времени, когда купаетесь.

c. Бассейновая лестница подвержена воздействию химических препаратов, растворенных в воде.

Поэтому время от времени её контролируйте, а в случае, если заметите признаки химической коррозии, нанесите на неё соответствующее лакокрасочное покрытие.

РАЗДЕЛ 7 – «ЗИМОВКА» БАСЕЙНА

В конце купального сезона руководствуйтесь следующими указаниями для того, чтобы ваш бассейн был подготовлен к зиме. При этом важным является проявлять регулярную заботу о состоянии воды в бассейне, включая фильтрацию, вплоть до «зимовки» бассейна.

Правило: хорошо перезимовавший бассейн – несложный запуск бассейна в эксплуатацию весной.

1. СНИЗЬТЕ УРОВЕНЬ ВОДЫ В БАСЕЙНЕ

a. Прежде всего, откорректируйте значение pH и концентрацию санитарного вещества в воде бассейна до правильного значения.

b. Очистите дно от загрязнения.

c. Снизьте уровень воды в вашем бассейне до уровня, который приблизительно на 10 см ниже возвратного сопла.

d. Осаждения на стенке бассейна, имеющиеся на первоначальном водяном уровне, перед засыханием надо удалить с помощью чистящего средства.

e. Оставшуюся воду обработайте соответствующим препаратом перед «зимовкой».

Предупреждение: Не выливайте на зиму всю оставшуюся воду из вашего бассейна и не вынимайте из него пленку. Порожний бассейн мог бы обрушиться.

f. Воду из бассейна выливайте на траву собственного участка. В случае слива воды в наземные потоки, необходимо заранее обсудить этот вопрос с соответствующим органом водохозяйства.

2. ПРОКОНТРОЛИРУЙТЕ ВСЕ СОЕДИНЕНИЯ И БОЛТЫ

a. Убедитесь в том, что все соединения конструкции правильно входят друг в друга. Убедитесь в том, что стенка бассейна не выдвинулась из нижней планки.

b. Убедитесь в том, что все резьбовые соединения прочно затянуты.

3. ПРЕДУПРЕЖДАЙТЕ ПРОЦЕСС РЖАВЛЕНИЯ

a. На все поцарапанные места и поверхности с ржавчиной нанесите антикоррозийное покрытие.

4. ПРОКОНТРОЛИРУЙТЕ ПЛЕНКУ

а. Убедитесь в том, что поверхность пленки постоянно прикреплена к стенке с помощью пластмассовых планок. Не вынимайте пленку из бассейна. Изъятие пленки приводит к тому, что существующая гарантия теряет свое действие.

5. ЗАЙМИТЕСЬ ПОИСКОМ НЕГЕРМЕТИЧНОСТИ

а. Убедитесь в том, что пленка не рваная. Утечка воды зимой может привести к серьезному повреждению вашего бассейна.

6. ПРИНАДЛЕЖНОСТИ БАСЕЙНА

- а. Выньте из вашего бассейна все его принадлежности, включая бассейновую лесенку.
- б. При «зимовке» фильтровального устройства руководствуйтесь указания по его «зимовке».
- с. Грязеуловитель и возвратное сопло оставьте установленными на стенке бассейна.

Помните: Неправильная «зимовка» приведет к аннулированию гарантии на ваш бассейн. Тщательно соблюдайте все указания для перезимовки.

Предупреждение: Закройте доступ маленьким детям и домашним животным к бассейну в период, когда тот оставлен для «зимовки». В бассейне, оставленном для зимовки, не катайтесь на коньках и не входите на лед!

Может произойти повреждение пленки или вы можете получить травму.

РАЗДЕЛ 8 – ПРИЛОЖЕНИЯ

А) ИНСТРУКЦИЯ ПО ИСПОЛЬЗОВАНИЮ ПОДКЛАДКИ БАСЕЙНА

Примечание: Подкладка бассейна не является составной частью бассейна - обратитесь к своему продавцу.

Нетканый материал «NETEX S» (материал, используемый в качестве подкладки бассейна) изготавливается из 100% полипропиленового штапельного волокна белого цвета. Используется в качестве фильтровального, дренажного и сепарирующего геотекстиля при строительстве автомобильных и ж/д дорог, открытых складов, аэропортов, складских площадок и автостоянок и т.п. Также оно используется для защиты бассейновой пленки и её отделения от основания.

Свойства подкладки бассейна

У волокон, из которых вырабатывается подкладка, по прошествии определенного времени начинается на свету процесс старения (так называемая, фотодеструкция) Поэтому считается неприемлемым подкладку бассейна складировать в открытом состоянии. Её надо хранить в картонной коробке или завернуть в пленку, которая защитит её от ультрафиолетового излучения. Нетканый материал устойчив к техническому бензину, перхлору, маслу и к другим химическим препаратам подобного характера, к плесеням и микроорганизмам. Не создается опасность для здоровья.

Размещение подкладки для бассейна с угловым заполнением

Подкладку бассейна укладывайте тогда, когда вы собрали стенку бассейна и выполнили угловое заполнение из просеянного карьерного песка. Подкладку разверните на дне внутри бассейна, выполните центрирование и разровняйте возможные складки. На расстоянии нескольких сантиметров над угловым заполнением подкладку обрежьте. (Abb. A-1)

При этом следите за тем, чтобы на внешнюю сторону подкладки не попали камешки или острые предметы.

OVANMARKSPOOL RUND AZURO

modell 240, 300 och 400

DEL 1 – INLEDNING

1. LÄS NOGA IGENOM BRUKSANVISNING

Läs noga igenom alla bruksanvisningar innan man börja arbeta.

Bruksanvisningar förklarar hur kan man installeras er pool. Följ anvisningar steg efter steg. Börja med del 1 och vid uppsättning av er pool fortsatt enligt delar 2 till 3. Del 4 innefattar säkerhetsregler och delar 5, 6 och 7 innefattar anvisningar som kan hjälpa dig att hålla pool rent och i gott skick. Läs noggrant igenom säkerhetsregler och försäkra dig om att alla som använder er pool skall läsa igenom bruksanvisning och att förstå sig på den.

Anm: Avbildningar som finns uppgivna i denna bruksanvisning måste inte motsvara exakt för er pool. Avbildningar tjäns framförallt för att lättare begripa texter.

2. FÖRBERED NÖDVÄNDIG UTRUSTNING

Innan man börja bygga pool förberedas nödvändiga apparater och verktyg :

- hacka, hackspets, skyffel, skottkärra för att ta bort onödiga jordmassor och handhavande med en sand;
- träbräda ungefär 5 x 5 cm som är längre som poolens diameter, träpåle, mjölpåse eller fin sand o dyl. hoprullat snöre, kniv, vattenpass, måttband, hammare och spikar för att förbereda jämnt underlag;
- urgrävd fin sållad sand för att jämna poolens underlag och att bilda en sandvall;
- spår- och stjärnmejsel, avbitare, textiltejp (används till mattor), kniv, klädnypor för att sätta ihop en pool

Före monteringsarbete av pool rekommendas sätta ihop stegen. Den kan lämpas för monteringsarbete genom att ta sig in till pool eller ta sig ut från pool över sammansatt poolvägg.

3. FÖRSÖK INTE SÄTTA UPP POOL NÄR DET BLÅSER

Vänta med en uppsättning av pool tills dagen blir klart och vindstill. Försök inte sätta upp pool när det blåser. Säkerställ att ha minst en vuxen person som hjälper till.

4. RESERVDELAR OCH SERVICE

Om du behöver ett råd eller service eller ha en reservdel var du snäll och kontakta din återförsäljare. Använd alltid original reservdelar vid underhåll och reparationer.

5. GARANTIVILLKOR

Garantivillkor finns uppgivna i garantibladd av återförsäljare.

DEL 2 – ATT VÄLJA RÄTT PLATS

STEG A: ATT VÄLJA RÄTT PLATS FÖR UPPSÄTTNING AV POOL

1. TERRÄNG

Särskild uppmärksamhet bör ägnas sig åt rätt plats för poolen:

- Välj rätt stället som motsvarar för såväl mått och mark vad som än mest vågrätt som möjligt.
- Se till att sätta upp poolen där blir solklart dagen runt med torr och fast jordmassa undvik platser där finns asfalt, grus, trä, torvmosse, blöt mark eller över utrymmen som finns under jord t ex vattenbehållare, kanaler, septiktankar o dyl.
- Se till för att ingen växt finns i plats där skulle kunna slå sig igenom liner. Om det står till rekommendas i förspårning före terrängarbeten behandla mark med växtutrottningsmedel (enligt anvisning) ev. lägga trädgårdsduk under botten av pool.
- Sluttande ytor bör jämnas till för att säkerställa vågräta ytor och därmed slänta av jord ut från högre jordmassor och inte använda fyllnadsmassor som underlaget vid de lägre sluttande platser.
- Poolen är inte konstruerad för att nergräva i mark.

2. PLATSER DÄR ÄR VIKTIGT ATT SLIPPA UN DAN

Ställ inte poolen på följande platser

- I närheten av ytor och föremål vilka är lättåtkomliga för barn eller djur och därmed underlättas tillgång till pool. I motsatt fall är det nödvändigt att säkerställa poolomgivning mot tillträde in till pool för barn och djur.
- På en gräsmatta, stenar och rötter. Gräsmattan under poolduken ruttar och då stenar och rötter kan skada poolduken.
- I närheten av träden och högväxande buskar. Nerfallande löven och andra skräp från träd direkt i pool förorsakar föroreningar.
- Se till att det finns elström och tvättlina inom räckhåll
- I ställen med dåligt vattenavlopp där kan man råka ut för vattenöversvämning i omgivning av poolen.
- I ställen som är behandlade med råoljans pesticider, kemikalier eller gödningsmedel. I detta fall är nödvändigt att använda en berduken tillverkad från geotextil under poolen.

3. PLANERA I FÖRVÄG

- Skall ni planera tillbyggnad. Behåll utrymme för den.
- Ta i övervägande att växtliv i omgivning (buskar, träden) skall växa fram och då poolen skärmas av.
- Skall ni använda pooltillbehör eller andra apparater som krävs elektricitet. Då placera er pool så att vara möjligt installera dessa apparater i enlighet med säkerhetsföreskrifter (se anvisning för denna anläggning). För tillfällig installation av vägguttag och överströmsskydd kontakta gärna arbetare med behörig yrkeskvalificering.

STEG B: FÖRBEREDELSEARBETE

Viktigt: Markytan under poolen skall uppfylla följande viktiga krav:

Skall vara vågrät, dvs. i tolerans max. 2,5cm mot tvärsnitt av poolen.

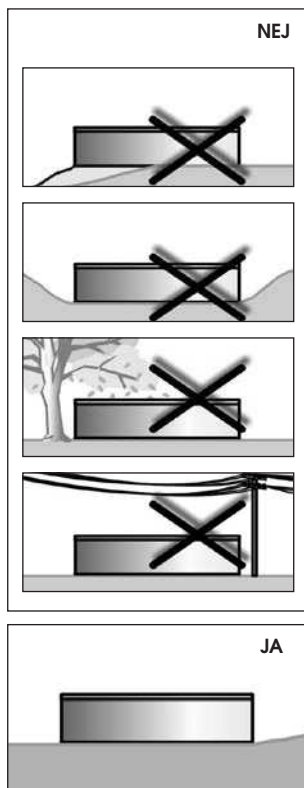

Skall vara försedd med tunt skikt av fin sand, dvs. att sand jämnas till små ojämna ytor, som uppstod efter arbete med arbetsredskap (hacka, hackspets) och täcks av hel sandbäddsyta av pool med sandskikt dock högst 2 cm.

Skall vara fast, dvs. mark skall vara fast så att en person som har en vikt min. 80 kg lämnar inga synbara spåren på mark

Pooldiameter	Snörlängd	Brädlängd
2,4 m	140 cm	140 cm
3,6 m	200 cm	200 cm
4,6 m	250 cm	250 cm

1. MARKERA VAR POOLEN SKALL STÅ

a. Sätt ut en centrumpåle (se bild 2-1).

b. Knyt en snörända runt centrumpåle och på den andra snörändan knyt en burk fylld med vatten eller med kalken, mjöl o dyl.ta sedan ut radien med ett snöre och markera ut poolens diameter. Snörlängd finns uppgiven i tabell för tillhörande poolens diameter. Grundradien skall vara 15 cm större än poolens diameter (se bild 2-2).

2. TA BORT GRÄSTORVOR

a. Ta bort skötsamt alla grästorvor och växter som finns i poolens markerade diameter till ett djup 10-15 cm (se bild 2-3).

b. Ta bort all stenar, käppar och rötter från markerade ytan.

3. JÄMNA TILL MARKERADE MARKEN, FÖR ATT FÅ PLAN, VÅGRÄT OCH FAST MARK

Kom ihåg: Er pool skall vara vågrät. Ägna sig åt för att få underlaget helt vågrät. Avvikelse från vågrät plan yta får inte vara högre än 25 mm.

a. Slå in centrumpåle i mark med plan topp med tvärsnitt ca 25 x 25 mm så att pålens topp är i jämnhöjd med marken (se bild 2-4).

b. Förbered en bräda med tvärsnitt 5 x 10 cm och en längd enligt poolstorlek (se tabell nedan). Gör en motsvarande hål i brädan (som skall användas vid avvägning) med att slå spiken i brädan (se bild 2-5).

c. Sätt fast eller tejpa ett vattenpass på brädan. Gör nu en avvägning med att föra brädan i cirklar och fi justera marknivå tills du får en vågrät yta (se bild 2-6).

d. Nu har du ett redskap som exakt visar vad som är vågrätt och du kan börja att ta bort ojämna ställen med skyffel, hackan eller med krattan. Kom ihåg att er pool skall vara vågrätt så mest som möjligt i tolerans 25 mm.

e. Fyll ej i med fyllnadsmassor (se bild 2-7) för att undvika framtida sättningar. Små ojämna ställen får avjämnas med en sand, dock marken skall vara fast och hård.

f. För säkerhets skull och stabilitet trumla/padda för att få grunden så hård som möjligt. Detta för att undvika påfrestningar och sättningar i poolens grund efteråt.

Hjälpmedel: Ta en promenad runt ytan. Om det finns inga synbara fotspår då grunden är rätt hård.

Kom ihåg: Att poolen är vågrät är som allra viktigast längs poolens ytterkrans - ca 30 cm. Se till att vara säker på att ytan är helt perfekt plan. En pool i våg utsätts för mindre påfrestningar än en som inte är det.

DEL 3 – UPPSÄTTNING AV POOL

STEG A: GRUNDMONTAGE FÖRPOOL

1. BOTTENRÄLS

a. Koppla samman bottenstenor (3) med hjälp av skarvstycke (2) och sätt samman till en cirkel av pool (se bild 3-1).

Anm: Levererad skarvstycken (2) finns i två utföranden – skarvstycken utan längsgående snitt är avsedd för bottenräls, och skarvstycken med längsgående snitt är avsedd för toppräls.

b. Koppla samman bottenrälsbitar men låt den sista bottenrälsbit vara öppen. Detta för att senare kunna ta emot poolvägg och justera rälsbit lite fram och tillbaka.

c. Kontrollera med hjälp av centrumpåle och ett snöre att du fått poolens bottenkrans på rätt plats.

2. FYLLA I MED EN FIN SAND

a. Fylla i med en fin sand genom helt ytan (med ett undantag för 30 cm av bottenkrans utsidan) dock högst 2 cm för att underlätta avjämning för ojämn terräng (se bild 3-2). Lagg inte en sand nära bottenrälsar för att inte få sand komma i kontakt med bottenrälsar då omöjliggörs att sätta upp poolvägg i. Behåll kanske 15 cm fri ytterkrans runt bottenrälsar utan sand. Jämna till innerkrans med hjälp av en kratta för att få helt plan och mjuk ytan.

Anm: Grövre sandskikt kan förorsaka oangenämt poolens stabilitet i framtid.

b. Lagg sand i innerkrans enligt poolens storlek ca 0,2 - 0,3 m³ utgrävd sand. Detta behövs för att skapa en sandvall (se del Skapa en sandvall).

Anm: Vid handhavande med en sand se till för att inte skada bottenräls.

STEG B: MONTERING AV POOLVÄGG

1. SÄTTA UPP POOLVÄGG

a. Invänta en vacker och vindstilla dag med sol och slutför jobbet. Försök inte sätta upp poolvägg när det blåser. Man behöver vara 2 personer för detta moment.

b. Börja med att ställa den hoprullade väggen på en skiva av något slag. Skivan underlättar upprullande av den tunga poolväggen. Urtagen för skimmer sitter placerade (de skall vara i väggens ovkant).

Viktigt: Före upprullande av poolväggen försäkra sig om vilken riktning har hoprullad poolväggen.

Enligt detta riktning skall rullas fram poolväggen antingen till höger eller till vänster.

c. Börja rulla ut väggplåten och samtidigt stick in plåten i bottenrälsen. Urtagen för skimmer och returinlopp skall vara placerade där du har planerat ha reningsverket.

d. Fortsätt sedan rulla fram väggplåten tills du fått upp den runt.

2. SKRUVA IHOP POOLVÄGGENS SLUTÄNDAR

a. Justera både poolväggens slutändar.

Hjälpmiddel: Kommer poolväggens slutändar omlott justerar du detta genom att på insidan justera ut mellanrummet mellan bottenstenor i skarvstycke med bred skruvmejsel.

b. För att måtta in hålen kan man göra poolen större eller mindre genom att justera rälsarnas lägen in eller utåt (se bild 3-5).

c. Kontrollera igen att poolen verkligen är rund genom att mäta uppavstånd mellan centrumpåle.

d. Mät sista bottenrälsen och förkorta den enligt längdens behov (se bild 3-5). Sedan koppla förkortad bottenrälsen samman med hjälp av en bottenstena.

- e. Koppla ihop både poolväggens slutändar (se bild 3-6). Poolväggen fixeras med samtliga skruvar och muttrar. Sätt skruvar från insidan (A) och brickor och muttrar från utsidan (B). Var noga med att skruvarskallar skall vara inåt i poolen.
- f. Först och främst dra åt skruvar med en hand. Om alla skruvförbindningar är på plats dra åt sedan med hjälp av ett verktyg.
- g. På insidan skall skruvförbandet tejpas med silvertejp uppifrån och ner. Detta skyddar duken när den senare trycks mot väggen av vattnet.
- Anm: Efter uppsättningen av väggen och uppmätning för poolens rundhet glöm inte ta ut centrum-pöle.

3. KONTROLLERA OM POOLVÄGGEN STÅR VÅGRÄTT MOT GRUND OCH SE TILL ATT POOLEN BILDAR RUNDHET

- a. Kontrollera med hjälp av en rak och lång bräda och med ett vattenpass som ligger på brädan att motsatta poolväggar står vågrätt runtom mot grunden (se bild 3-8). Om avvikelse blir mer än 25 mm (se bild 3-9), justeras poolens grund till ett vågrätt läge.
- b. Med hjälp av ett snöre kontrollera om poolens väggen är rund.
- Varning: Poolen som inte uppfyller krav för rundhet är farligt och kan kollapsa.

4. BILDA SANDVALL

- a. Man skall lägga sand utan vassa partiklar runt hela poolens innerkant ca 20 cm bred och 20 cm hög (se bild 3-10).
- b. Nu kan du jämna till poolens botten med hjälp av krattan.
- c. När valllen är lagd rekommenderas lägga i fi bertjep eller skyddsunderlägget på poolens botten och på sandvall. Detta skyddar poolduken och vall. Detta skyddar poolduken och vall. Detta skyddar poolduken och vall. Detta skyddar poolduken och vall.

Anm: Om ogräs skall växa fram i poolen, rekommenderas lägga i trädgårdsduken som förhindrar ogräs att slå sig in i poolen.

Anm: Poolduken tillverkad från fi berförstärkning ingår ej i leverans.

Hjälpmiddel: Montera ihop stegen för att sedan använda vid montering av poolen. Monteringsanvisning för stegen fi nns uppgiven i bilagan B eller C.

Anm: Om du kommer att använda reningsverket tillsammans med poolen, är det nödvändigt före läggning av linern att utföra installation för ytvattenrenare. Läs noga igenom bruksanvisning och följ anvisningar.

STEG C: MONTERING AV LINERN OCH TOPPRÄLS

1. MONTERING AV LINERN

- a. Öppna en kartong som innehåller linern. Använd ej vassa verktygen för att öppna kartong.
- b. Veckla upp linern på ett rent underlag och välj en solig dag för att poolduken mjuka genom värmen. Kontrollera skarvar noggrant att det fi nns inga hål.
- c. Veckla upp linern i poolens botten (7) (se bild 3-11), bred ut linern på botten som jämnt som möjligt. Se till att skarven sitter placerad mitt i sandvall och övriga skarvar bildar rätlinjer tvärs poolens botten.
- d. Jämn till all skrynklor som skapades på linern.

2. FÄST LINERN MOT VÄGGEN

- Hänger upp linern(7) över poolens ovankant (1) och använd plastklämmor (6) eller klädnypor för att provisoriskt sätta på linern.
- Börja fylla nu poolens botten med vatten och samtidigt släta ut skrynklor och linerveck. Utslätning går lite lättare om du i början fyller med ljummet vatten. Börja från mitten och gå mot poolväggen. Här du kan använda en mjuk kvast. Fortsätter du att fylla på vatten och skynda på dig eftersom hur vattennivå stiger trycker den mot linern och sedan det är lite svårt att hantera med linern. Dra inte linern mot dig med större kraft för att inte skada den. Dessutom se till att en av skarvarna på linern sitter beständigt placerad mitt i sandvall. (se bild 3-11).
- Efter utslätning fortsätter du att fylla på vatten och samtidigt släta ut linern på poolväggen. Se till för att inte spämma ut linern vilket leder till skapande av luft mellanrummet (se bild 3-13).
- Efter utslätning sätt på poolens ovankant plastlist (6) och stegvist kan du fortsätta längs hel poolens krets
- Efter att ha utsläts all skrynklor på linern, kan du skära av uppskjuten delen av plastlist (6) så att listände ligger tätt intill motsatt plastlist (se bild 3-12). **Spännstång av plast kanske inte ingår i alla Azuro Pool Modeller. I en sådan situation kan du tillfälligt ersätta den med en klädnypa.**
- Tryck in på plastlist en topprälls (4). Med hjälp av skarvstycken (2) skjut in andra topprällsen och så här du kan göra vidare runt hel poolens krets.

Anm: Levererad skarvstycken finns i två utföranden - utan långsgående snitt för bottenrälls och med långsgående snitt för topprälls

- Skära av sista topprällsen och förkorta den enligt längdens behov och skjut in med nästföljande topprällsen (se bild 3-12).

Anm: De svaga skrynklor som man kan se på poolduken är helt naturligt. Det är en förmågan av vinylmaterial som skyddar duken mot krympning.

Anm: Poolduken avses inte vara konstruktionselement för poolen. Överhuvudtaget poolduken hindrar vatten att läcka ifrån poolen. Vattentryck hålls med hjälp av poolväggen. Poolduken måste sitta åt marken, sandvall och poolväggen på rätt sätt och aldrig får bära vattnets vikt vilket kan leda till en pooldukens skada.

3. KIISTRA FAST ETT KLISTERMÄRKE MED VARNING

I närheten av ställen där man ta sig in till poolen eller ur poolen, klistra fast ett klistermärke med varningar. Tänk på att denna pool är inte avsedd för dykning eller hopp.

STEG D: PÅFYLLNING MED VATTEN

1. SLUTFÖRA PÅFYLLNING MED VATTEN

- Fylla poolen med vatten upp till höjd 5 cm under det lägste urtaget i poolväggen. Sedan kan man fortsätta enligt monteringsanvisningen för skimmer.
- Viktigt: Poolen kan buktas innåt eller flyttas ifrån lite. Det är helt vanligt.
- Anslut reningsverket mot ihopmonterat skimmer enligt tillhörande bruksanvisning.
 - Fyll på vatten upp till skimmerns mittpunkten och utför första vattenkloreringen (se bilagan D) och därmed får poolen att användas.

Varning: Före användning av poolen bör läsa noggrant igenom säkerhetsregler och följa dessa. Säkerhetsregler finns uppgivna i avsnitt 4.

DEL 4 – SÄKERHETSREGLER

Poolen innehåller stor vattenmängd och är tillräckligt djup och kan föreställa en väsentligt fara för livet och hälsan om följs ej följande säkerhetsregler. De som för första gång får användas poolen undergår störst riskskada. Se till att varenda person läst noga igenom säkerhetsregler före användningen.



1. Förbudet att hoppa i poolen eller huvudstupa

Övre plastlist är ingen sviktbräda och får ej användas för hopp i poolen eller huvudstupa. Tillåt aldrig någon att hoppa i poolen eller huvudstupa i poolen för detta kan leda till allvarliga skador eller drunkning som följd.



2. Simma aldrig ensam

Låt aldrig använda poolen utan tillsyn. Anförtrö minst en person som övervakt på plats som badar inte utan gör en uppsyn. Alltid skall finnas på plats en person som kan få lämna första hjälp i nödvändighets fall.



3. Barn måste vara noggrant iakttagna

Låt ej barnet vara ensam eller utan tillsyn i poolen eller i närheten av poolen – inte ens enda sekund.



4. Inga „vilda“ lekar i poolen

Låt ej barnen härja i poolen eller runt om poolen. Området runt poolen kan vara halt.



5. Använd poolbelysning om natten

Om poolen användas efter förmörkning bör säkerställas motsvarande belysning. Poolbelysning måste vara noggrant för att kunna få bedöma vattendjupet i poolen och att få se all elementen och föremål runt poolen och i poolen. Poolbelysning skall konsulteras med yrkeskunnig personen.



6. Förhindra tillgång till poolen

Lämna inga stolar eller annan möbel bredvid poolen som kan ett barn komma i nytta för att få in till poolen. Ta bort stegen när ingen vuxen är i närheten. Rekommenderas även att staka in inhägnad runt poolen och låsbar dörren. Det erfordras av somliga lagföreskrifter.



7. Ingen spritt eller bedövande medel

Slå inte samman användning av spritt eller bedövningsmedel med poolens aktivitet. Låt aldrig släppa in till poolen personer som druckit alkohol eller använts något slag av bedövningsmedel.



8. Håll alltid vattnet rent och hygieniskt

Filtersystemet tar bort uppdämda partiklar från vattnet. Regelbunden användning i korrekta mängder tar bort skadliga bakterier och förhindrar algbildning. Kom ihåg att ohygieniskt vatten är en allvarlig hälsorisk.

Varning: Följ denna säkerhetsregler noga och undvik egna patent. Det kan försaka kollaps för din pool eller allvarliga skador som följd.

DEL 5 – ANVÄNDNING AV POOL

Vid användning av pool följ alltid följande anvisningar för att hålla poolen rent och i gott skick.

1. ANVÄNDNING AV POOL

- Innan man tar sig in till poolen skall man duscha noggrant och rengör fötter.
- Använd inte skorna i poolen för du kan skada vinyl-duken.
- Använd stegen om du tar sig ur poolen. Om du studsar ifrån poolen eller om du tar sig ur poolen kan man skada poolduken.
- Håll vattennivån i en föreskriven höjd ungefär till skimmerns mittpunkt. Tänk på att under vilket vädret som helst sker vattenavdunstning ifrån poolen och det är nödvändigt att fylla poolen med vatten. Vanlig avdunstning sker normalt och man kan inte förväxla detta med en vattenläcka.
- Kontrollera regebunden poolen och poolens tillbehör om det fi nns ingen läckage. Tillfälliga läckor skall åtgärdas genom att dra åt eller förtäta tillhörande kopplingar.

2. VATTENSKÖTSEL

Alla pooler måste skötas för att hålla vattnet klart och hygieniskt rent.

- Vattentemperatur i poolen skulle inte understiga 30°C. Optimal vattentemperatur hållas runt 25°C. Varmt vatten fräschas inte för mycket och även minskar kloreringen och skapar optimal miljö för algbildning. I fall vattentemperatur stigit upp till 30°C, får ej användas vattenuppvärmning. Då kan du ta av pooltäck och ersätt varmt vatten för lite kallare vatten.

DEL 6 – UNDERHÅLLET AV POOL

1. LINER (POOLDUKEN)

- Se till att linern är inte hålig och det fi nns inga defekter. Skadad linern minskar vattenytan vilket leder till en skada för en pool eller reningsverket.
- Mindre reparationer får man reparera med lagningsatts för linern. Vad det handlar om större reparationer bör bytas linern av en nya linern.

2. POOLVÄGGEN

- Poolväggen hålls i renlighet. Man kan rengöra poolväggen med såpa/tvållösning. Använd ej abrasivmedel, lösningsmedel eller rengöringspulver
- Ta bort omedelbart spillda poolkemikalier.
Varning: Koncentrerad klor kan skada poolduken och järnhaltiga delar i poolen. Ta bort omedelbart spilld klorvåtskan.
- Måla på alla blottade skruvskallar och muttrar med klar lack för användning utomhus.
- Kontrollera regelbunden alla järnhaltiga delar om det fi nns inget rostangrepp, minst en gång per badsäsong. Alla revor och rostiga ytor skall behandlas med lämplig rostskyddsfärg – följ instruktioner på färgburkens etikett.

- Kom ihåg: Alla rostiga ytor som fi nns på poolväggen skall tas bort så snarast som möjligt med rostskyddsfärg. Hårda rostiga ytor i poolen kan vålla kollaps av poolen.
- Se till att det fi nns ingen läckage runt skimmer och returinlopp. Läckan bör omedelbart tas bort.

3. POOLSTEGE

- a. Ta bort stegen när ingen vuxen är i närheten för säkerhets- och praktiska skäl. Använd poolstegen bara under badetid.
- c. Poolstegen utsätts för kemiska medel upplösta i vattnet. Se till att det finns inga antydningar av kemiskt angrepp. Om detta så sker använd lämplig rostskyddsfärg.

DEL 7 – VINTERFÖRVARING

När badsäsongen är slut skall följande instruktioner följas för att göra din pool klar för vintern och bör utföras regelbunden skötsel för poolens vatten inkl. filteringsystem tills vinterstängning sker. Det gäller en tumregel: en bra vinterförvaring borgar för lätt hantering av poolen i våras.

1. SÄNK VATTEN NIVÅ

- a. Först och främst skall justeras pH-värde och kemikalier i poolens vatten till rätt nivå.
 - b. Städa poolen noggrant så att botten är helt fri från grus, småsten mm.
 - c. Vattennivå skall sänkas i poolen ca 10 cm till skimmerns nedre kant.
 - d. Avlagringar som finns på poolväggen i en ursprunglig vattennivå bör tas bort med rengöringsmedel.
 - e. Behandla resten av vattnet med lämpligt medel för vinterförvaring.
- Varning: Tappa inte ur allt vatten ur poolen och ta inte bort linern från poolen. Tömd poolen kan förorsaka kollaps.
- f. Släpp ut vatten ifrån poolen i din egen tomt. I fall du släpper ut vatten från poolen i ytvatten bör konsultera detta med vederbörande vattenvård.

2. KONTROLLERA ALLA FÄSTEN OCH SKRUVAR

- a. Se till att ingen fästen har lossnat och kontrollera så att inte poolen har krupit ur bottenrälsen.
- b. Kontrollera också att alla skruvar och bultar/muttrar är fast åtdragna.

3. FÖREBYGG ROSTANGREPP

- a. Alla repor och rostiga ytor bör målas med rostskyddsfärgen.

4. UNDERSÖK LINERN

- a. Se till att överkanten på linern sitter fast mot poolväggen med hjälp av plastlisten. Ta inte bort linern från poolen.

5. UNDERSÖK LÄCKOR

- a. Se till att det inte finns några hål eller revor på linern. Läckor på vintern kan orsaka svåra skador på din pool.

6. POOLTILLBEHÖR

- a. Ta bort alla tillbehör från poolen även stegen
- b. Vid vinterförvaring av reningsverket/filterssystemet följ anvisningar beträffande vinterförvaring.
- c. Spar skimmern och retur inlopp inomhus i poolen.

Kom ihåg: Felaktig vinterförvaring upphävas garanti för din pool. Följ noggrant alla anvisningar angående vinterförvaring.

Varning: Förhindra tillgång för barnen och husdjur till poolen under vinterförvaring. Det är förbjudet att åka skridskor eller vistas på isen! Detta kan leda till en skada för linern eller personskada.

DEL 8 – BILAGOR

A) BRUKSANVISNING FÖR FIBERDUK

Anm: Fiberduken ingår ej i förpackning av poolen. Var du snäll och kontakta din återförsäljare.

Geotextil – fi berduk NETEX S (material för poolens underlagsduk) tillverkas från 100% PP (polypropen)-fi brer med vit färgen. Avsedd för fi ltrering, dränering och för separation, t ex - i bygganden för lands- och järnvägar, avstjälpnings- och fi ygplatser o dyl. Används också som skyddet för poolduken .

Beskaffenhet av fi berduk

Fibrer som använder för att tillverka underlagsduken utsätts för åldrandet efter en viss tid av användandet under ljusstrål. Därför är inte tillämpligt att lagra fi berduken fri. Det är nödvändigt att bevara fi berduken i en kartong eller under linern som motstår UV-strålning.

Fiberduken står väl mot teknisk bensin, perklor, olja och andra kemikalier motsvarande karaktär, mot mögel och mikroorganismer.

lcke hälsovådligt.

Läggning av fi berduken för poolen med en sandvall Fiberduken får läggas i ett ögonblick du är klart med poolväggen och en sandvall är tillpackad. Veckla upp fi berduken i poolens botten, jämna ut tillfälliga skrynklor. Sedan du kan kapa av fi berduken några centimeter över sandvallen. (Abb. A-1)

Se till att det fi nns inga vassa föremål eller stenskott på ovasidan av fi berduken.

ZEMİN ÜSTÜ YUVARLAK HAVUZ AZURO

240, 300 ve 400 modelleri serisi

1. KISIM – GİRİŞ

1. KILAVUZU OKUYUNUZ

Başlamadan önce kılavuzun bütün kısımlarını okuyunuz.

Talimatlar havuzu nasıl kuracağınızı anlatır. Kılavuzdaki talimatları basitçe adım adım yerine getiriniz. 1.kısımla başlayın ve havuzunuzun tamamının kurulumu esnasında 2.ve 3.kısımlara göre hareket ediniz. 4. kısım güvenlik kurallarını içermektedir ve 5.,6. ve 7.kısım yaz boyunca havuzunuzu temiz ve iyi durumda tutabilmenize yardımcı olacak talimatları içermektedir. Güvenlik kurallarını kesinlikle okuyunuz ve havuzu kullanan herkesin okumasını ve anlamasını sağlayınız.

Not:Bu kılavuzda sunulmuş olan resimler sizin havuzunuzla tam olarak aynı olmak zorunda değildir. Resimler daha çok metnin daha iyi anlaşılması amacı ile konulmuştur. Önceden uyardıktan değişiklik yapma hakkı üreticide mahfuzdur.

2. GEREKLİ DONANIMI HAZIRLAYINIZ

Havuzun inşasına başlamadan önce gerekli alet ve araçları hazırlayınız. Aşağıdakilere ihtiyacınız olacaktır:

- Toprak ve kumun taşınması için çapa,kazma,tırmık,kürek ve el arabası;
- Düz zemin hazırlamak için tahta kiriş aşacağı yukarı 5 x 5 cm uzunluğunda havuzun ortalamasının yarısından daha büyük, tahta kazık, un veya yumuşak kum torbası vb., bir yumak ip,bıçak,su terazisi, şerit,çekiç ve çivi;
- zemini düzlemek ve kuytu astar yapmak için oyuk kum;
- havuzun kurulumu için yıldız ve düz tornavida, birleştirici pense, bez yapışkan bant (halı için), bıçak,çamaşır mandalı.

Havuzu kurmadan önce merdiveni kurmanızı tavsiye ediyoruz.Havuz kurulumu esnasında kurulu duvar üzerinden havuza giriş ve çıkış esnasında yardımcı olacaktır.Merdivenin kurulumu ile ilgili talimatları B ve C eklerinde bulabilirsiniz.

3. HAVUZUN İNŞAATI İÇİN UYGUN BİR GÜN SEÇİNİZ

Havuz inşaatı için güneşli ve rüzgarsız bir gün seçiniz. Rüzgarlı havada havuzu kurmayı denemeyiniz. En az bir yetişkin kişinin size kurulum esnasında yardımcı olmasını sağlayınız.

4. YEDEK PARÇALAR VE SERVİS

Tavsiye,servis veya yedek parçaya ihtiyacınız olması durumunda satıcınıza danışınız. Bakım ve onarım esnasında orijinal yedek parçaları kullanınız.

5. GARANTİ ŞARTLARI

Garanti şartları satıcının garanti belgesinde belirtilmiştir. 2.KISIM – KURULACAK YERİN HAZIRLANMASI

2. KISIM – KURULACAK YERİN HAZIRLANMASI

ADIM A: HAVUZUN İNŞAATI İÇİN KURULACAK YERİN SEÇİMİ

1. YER

Havuzunuz için doğru yer seçimi için aşağıdakilerine özel özen gösteriniz:

- Uygun ölçülerde ve mümkün olduğu kadar çok düzgün ve yatay bir yer seçiniz.
- Kuru ve sağlam toğrağı olan bütün gün güneş alan yer seçinizhavuzu asfalt, çakıl, tahta, dolgu, ıslak zemin,turba bataklığı veya zemin altındaki alanlarda,mesela su deposu,septik, kanallar vb. yerlerde inşa etmeyiniz.
- Havuzu kurduğunuz yerde havuzunuzun folyesini delicek bir bitkinin yetişip yetişmediğini kontrol ediniz. Eğer varsa, arazi işine başlamadan önce yeterince önceden herbisitle araziyi temizleyiniz (kılavuzza göre), gerekirse havuzun altına siyah bahçe folyesi koyunuz.
- Eğimli yerleri yatay olacak şekilde düzeltmek gerekir, yüksek yerleri düzleyerek, alçak olan yerleri doldurarak değil.
- Havuz yapısal olarak zemine gömülmeye yönelik değildir.

2. KAÇINILMASI GEREKEN YERLER

Havuzu aşağıda belirtilmiş olan yerlerden herhangi birine yerleştirmeyiniz:

- Çocuk ve hayvanların rahat ulaşabileceği eşya ve yerlerin yakınında. Aksi takdirde havuzun etrafında çocuk ve hayvanların girişine karşı güvenlik sağlayınız.
- Çimenler,taşlar ve köklerin üstünde.Çimenler havuzun folyesi altında çürürler,taşlar ve kökler havuzun folyesine zarar verirler.
- Ağaç ve çalılıkların yakınında.Yapraklar ve diğer kirlilikler sonra direk havuza düşer ve kirliliği artırır.
- Asılı elektrik kabloları ve çamaşır ipleri altında.
- Su giderlerinin bulunduğu yerlerde. Havuzun etrafında su birikintileri oluşabilir.
- Yakın bir geçişte petrolülü böcek ilacı, kimyevi madde, gübre ile bakımı yapılmış alanlarda, bu durumda havuz desteğini geotekstil malzemeden kullanmak gerekmektedir.

3. ÖNCE DEN PLANLAYIN

- Daha sonra bitişik yer ekleyecek misiniz? Onun için yer ayırınız.
- Çevredekı bitkiler (ağaç, çalı) büyüebilir ve havuza gölge yapabilir.
- Elektrik gerektiren havuz donanımı veya başka bir araç kullanacak mısınız? Havuzu bu aracı güvenlik normlarına uygun şekilde kurmanızı mümkün kılacak şekilde bir yere yerleştirebilirsiniz (söz konusu aracı kullanma kılavuzuna bakınız). Muhtemel elektrik prizi ve gerilim koruyucusunun kurulumunu uygun niteliğe sahip işçiye yaptırınız.

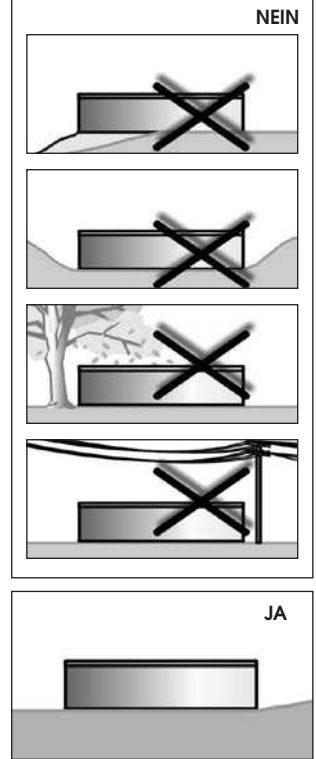

ADIM B: HAVUZ ZEMİNİNİN HAZIRLANMASI

Önemli: Havuzun altındaki alanın aşağıdaki temel şartları yerine getiriyor olması gerekir:

Yatay olmalı, Havuzun enine ölçüsüne 2,5 cm`lik toleransla.

İnce kum tabakası ile düzenlenmeli, Kumun kullanılan iş araçlarından(kazma,çapa,...) sonra oluşmuş yerdeki ufak yamuklukları düzeltereği şekilde, ve havuzun bütün alanını en fazla 2 cm`lik tabaka ile kaplayacak şekilde.Sıkıştırılmış olması gerekir, Enaz 80 kg`lık bir kişinin alanda görülebilir iz bırakmayacağı kadar sağlam olmalı.

Havuzun ortalaması	İp uzunluğu	Kiriş uzunluğu
2,4 m	140 cm	140 cm
3,6 m	200 cm	200 cm
4,6 m	250 cm	250 cm

1. ALANI İŞARETLEYİNİZ

- Havuzun ortasına gelecek şekilde çiti kazığına yere mihlayınız (resim 2-1`e bakınız).
- İpin bir ucunu çiti kazığına bağlayınız diğer ucunu içerisinde kum,kireç veya un olan kutuya bağlayınız ve yere çember çiziniz.İpin uzunluğu ilgili havuzun ortalamasına göre tabloda verilmiştir. Temelin yarı çapı havuzun yarıçapından 15 cm daha büyük olacak (resim 2-2`ye bakınız).

2. ÇİMLERİ ORTADAN KALDIRIN

- İşaretili olan alandaki 10-15 cm derinliğe kadar olan bütün çimleri ve bitkileri ortadan kaldırınız (resim 2-3`e bakınız).
- İşaretili alandaki bütün çöp,taş ve kökleri temizleyiniz.

3. İŞARETLİ ALANI DÜZ,YATAY VE SIKIŞTIRILMIŞ OLACAK ŞEKİLDE DÜZENLEYİNİZ

Hatırlayınız: Havuzunuzun yatay olması gerekiyor.Zeminin mükemmel şekilde yatay olmasına özen gösteriniz. Yatay düzlemdeki sapmaların 25 mm`den daha büyük olmaması gerekir

- Çiti kazığının yerine 25x25mm ve 15cm uzunluğunda düz kafalı kazık çakınız, üst kafası zeminle aynı seviyede olacak şekilde yere mihlayınız (resim 2-4`e bakınız).
- 5x10cm kesitinde ve havuzun büyüklüğüne(tabloya bakınız) göre uzunlukta giriş hazırlayınız. Çivi ile girişin bir ucunu kazığa çivileyiniz. Kirişle çemberde döndüğünüzde girişin ucunu kazığa sabitleyecek kadar uzun çivi kullanınız (resim 2-5`e bakınız).
- Kirişin üzerine su terazisi koyunuz ve kazığın etrafında kirişi çemberin içinde çeviriniz ve yüksek ve alçak olan yerleri tespit ediniz (resim 2-6`ya bakınız).
- Yüksek olan tüm yerleri kürek,çapa veya tırmıkla düzeltiniz. Hatırlayınız havuzunuzun havuzun enine 25mm toleransla yatay olması gerekiyor (resim 2-8`e bakınız).
- Açlak yerleri doldurmayınız (resim 2-7`e bakınız). Doldurma havuzunuz için güvenli bir zemin oluşturamaktadır. Küçük boşlukları doldura bilirsiniz,fakat sağlam bir şekilde sıkıştırılması gerekir.
- Havuzun gelecekteki sağlamlığı için şimdi zeminini presle sıkıştırmak gerekir. Sıkıştırılmamış zemin doldurulmuş havuzun basıncı ile çökebilir ve havuzun yıkılmasına neden olabilir. Ortaya çıkan boşlukları ve yamuklukları doldurunuz ve sıkıştırınız.

Yardımcı: Alanın üzerinde dolaşınız. Doğru biçimde sıkıştırılmış olan yüzeyde hiç bir iz görülmemesi gerekir. Hatırlayınız: Çemberin dışardan içeriye 30 cm`lik kısmı mükemmel şekilde düz olmalı (resim

2-9` a bakınız). Havuzun duvarlarının alt kenarının yatay olması gerekiyor ve altında çöküntü olmaması gerekiyor. Bu alanın mükemmel ölçüde yatay ve düz olmasına özen gösteriniz.

3. KISIM – HAVUZUN KURULUMU

ADIM A: HAVUZ TEMELİNİN MONTAJI

1. HAVUZUN ALT ÇERÇEVESİNİ OLUŞTURUNUZ

a. Kademeli olarak kavisli çitaları (3) birleştirici zimbalar yardımı ile birleştiriniz (2) ve havuzunuzun çevresine yerleştiriniz (resim. 3-1` e bakınız).

Not:Teslim edilen birleştirici zimbalar (2) iki türdür –doğrusal kesitsiz zimbalar alt çerçeve için tayin edilmiştir,doğrusal kesitli zimbalar (esnek) üst çerçeve için tayin edilmiştir.

b. Çitaları tam olarak birleştiriniz. Son çitayı açık bırakınız,çünkü duvarın inşasından sonra çitanın uzunluğunun ayarlanması gerekecek.

c. Ortadaki çiti kazığından ölçmek sureti ile alt çerçevenin gerçekten çember oluşturduğundan emin olunuz.

2. YUMUŞAK KUM SERPİNİZ

a. En fazla 2 cm kalınlığında bir tabaka olacak şekilde havuzun bütün alanına (dışarıdan içeriye doğru 30 cm bırakarak) yumuşak kum serpiniz.Yerdeki ufak yamuklukları daha rahat düzlemek için en ideali siva kumudur (resim 3-2` ye bakınız), Çitaların içerisine kum girebilir ve duvarın yerleştirilmesini engelleyebilir ihtimaline karşın alt çitaların yakınına kum serpmeyiniz. Alt çitanın etrafında yaklaşık 15 cm` lik bir şeridi kumsuz bırakınız. Alanı tabaka düz ve pürüzsüz olacak şekilde tırmıkla düzenleyiniz.

Not: Daha kalın kum tabakası gelecekte havuzun sağlamlığını olumsuz yönde etkileyebilir.

b. Havuz alanına havuzun büyüklüğüne göre 0,2-0,3 m3 oyuk kum yayınız. Köşelerin doldurulması için ihtiyacınız olacak (Köşe dolgusunu biçimlendiriniz kısmına bakınız).

Not: Kumla çalışırken alt çerçevenin zarar görmemesine ve içerisine kum kaçmamasına özen gösteriniz.

ADIM B: HAVUZ DUVARININ MONTAJI

1. HAVUZ DUVARINI İNŞAA EDİNİZ

a. Sakin güneşli bir gün seçiniz. Havuz duvarını rüzgarlı havada inşaa etmeyi denemeyiniz. En az bir yetişkin kişinin yardımına başvurunuz.

b. Kırılmış havuz duvarını açınız ve havuz alanına kontrplak parçasını inşaa ediniz (resim 3-3` e bakınız). Kırılık toplama deliklerinin duvarın üst tarafına gelmesi gerekiyor.

Önemli: Duvarı açmadan önce,duvarın hangi yöne doğru açılmış olduğundan emin olunuz. Bu duvara göre sağa doğru veya sola doğru ilerleyiniz.

c. Duvarı açmaya başlayınız (1) ve aynı zamanda duvarın alt köşesini alt çerçeveye uygulayınız.Kırılık toplama ve fiske deliklerinin fi litre araçlarının yerleştirileceği yerin yakınında olması gerekmektedir.

d. Duvarın tamamı açılıncaya kadar ve alt çembere tamamen yerleşinceye kadar bütün temelin etrafında duvarı açmaya devam ediniz.

2. HAVUZ DUVARININ UÇLARINI BİRLEŞTİRİNİZ

a. Havuz duvarının iki ucundaki delikleri bir birine denk gelecek şekilde birleştiriniz.

Yardımcı: Duvar uçlarının bir birine denk gelmesini kolaylaştırmak için karşılıklı deliklerden tornavidayı geçiriniz.

- b. Deliklerin bir birine denk gelmesi için havuzun duvarını çember yapınız,büyük yada küçük alt çerçeveyi dışarıya yada çemberin içerisine gelecek şekilde ayakla iterek (resim 3-5` e bakınız).
 - c. Ortadaki kazıktan itibaren ölçmek sureti ile alt çerçevenin tam bir çember oluşturup oluşturmadığını kontrol ediniz.
 - d. Şimdi son serbest alt çitayı ölçünüz ve gerekli uzunluğa göre kısaltınız (resim 3-5` in detaylarına bakınız). Alt çerçeveyi, kısaltılmış alt çitaları çerçevenin kalan kısmı ile birleştirici zimbalar yardımı ile birleştirerek kapatınız.
 - e. Havuz duvarının uçlarını birleştiriniz (resim 3-6 bakınız). Bir birine denk gelen her deliğe havuzun iç kısmından (A) civatası takınız, yerleştiriniz ve (B) somunu ile sıkınız. Civataların başlarının havuzun iç kısmında ve somunların havuzun dışında kalması gerekiyor.
 - f. Çivataları önce elle sıkınız ve bütün civatalar tam yerini bulduktan sonra sağlam bir şekilde uygun aletle sıkınız.
 - g. Duvarın uçlarını ve havuz duvarının iç kısmındaki civata başlarını bez izolasyon bandı ile kapatınız (resim 3-7` e bakınız).
- Not: Duvarı kurduktan ve havuzun çember şeklinde olduğundan emin olduktan sonra ortadaki kazığı çıkarmayı unutmayınız.

3. HAVUZ DUVARININ DÜZ VE ÇEMBER ŞEKLİNDE OLUP OLMADIĞINI KONTROL EDİNİZ

- a. Uzun düz giriş veya profi ile karşılıklı üst kenarların aynı düzlemde olup olmadığını kontrol ediniz (resim 3-8 bakınız). Duvarı bir kaç değişik yönde kontrol ediniz.Duvarın düz olması gerekmektedir. Eğer sapma oranı havuzun ortalama uzunluğundan 25mm daha fazla ise (resim 3-9` a bakınız), duvarı kenara koyunuz ve havuzun zeminini düz olacak şekilde düzeltiniz.
 - b. İp yardımı ile havuzun duvarının gerçekten çember şeklinde olup olmadığını kontrol ediniz.
- Uyarı: Düz düzlemde olmayan havuz tehlikelidir ve yıkılabilir.

4. KENAR DOLGUSUNUN OLUŞTURULMASI

- a. Oyuk kum yardımı ile havuzun içinde bütün çevresi boyunca 20 cm genişliğinde ve 20 cm yüksekliğinde yayılmış kenar dolgusu oluşturunuz (resim 3-10` a bakınız). Yayılmayı şekillendiriniz ve yüzünü sıkılaştırınız.
- b. Şimdi tırmıkla dip kısmının yüzeyini sıkılaştırınız.
- c. Havuzun ve kenar dolgusunun altına destek olarak havuzun folyesini mekanik zarar görmeye karşı koruma amaçlı olarak geotekstil materyal koyunuz.Kılavuz A ekinde bulunmaktadır.

Not: Ot ve bitkilerin yetişip havuzu delme tehlikesi varsa, havuz desteğinin altına bu riski azaltan siyah bahçe folyesi koymanızı tavsiye ediyoruz.

Not: Geotekstil materyalden yapılmış havuz desteği havuz paketinde bulunmamaktadır. Satıcınıza danışınız.

Yardımcı: Havuza giriş ve çıkış için tayin edilmiş havuz merdivenini kullanmanızı tavsiye ediyoruz. B ve C ekleri kurulum kılavuzunu içermektedir.

Not: Havuzla birlikte fi litre araçıda kullanacak iseniz,folyeyi kurmadan ve yerleştirmeden önce yüzey kirlilikleri toplayıcısının kurulumunu kısmen yapmak gerekir. Kirlilik toplayıcısına yönelik kılavuzu okuyunuz ve ona göre hareket ediniz.

ADIM C: FOLYE VE ÜST ÇITANIN KURULUMU

1. FOLYİYİ YERİNE YERLEŞTİRİNİZ

- Folyenin içinde bulunduğu kartonu açınız.Kutuyu açarken keskin hiç birşey kullanmayınız.
- Folyeyi açınız ve güneşte ısınması için seriniz. Folyenin bütün yüzeyini ve bütün dikişlerini kontrol ederek delik olup olmadığını kontrol ediniz.
- Havuzdaki folyeyi (7) dikişlerin yüzü yukarı gelecek şekilde seriniz (resim 3-11` e bakınız). Yay şeklindeki dikiş yeri kenar dolgusunun yarı çapının ortasına denk gelmelidir. Diğer dikişler havuzun dibinde karşıdan karşıya açılı ortay oluşturacaktır.
- Havuzun dibindeki folyenin bütün kırışıklıklarını düzeltiniz.

2. FOLYİYİ DUVARA DOĞRU SABİTLEŞTİRİNİZ

- Folyeyi (7) duvarın (1) köşelerine doğru geriniz ve geçici olarak bir kaç tane kısıkaçla (6) veya çamaşır mandalı ile sabitleyiniz. Folyeyi şimdilik serbest bir biçimde asılı olarak bırakınız.Folyeyi aşırı derecede germeyiniz.
 - Havuzu su ile doldurmaya başlayınız.Havuz dolarken bütün kırışıklıkları düzeltiniz ve folyeyi havuzun ortasından duvara doğru düzeltiniz.Yumuşak bir fırça yardımı ile yapabilirsiniz
- Folyeye asla aşırı basınç uygulamayınız ve çekmeyiniz. Hızlı hareket ediniz çünkü bir kaç cm yüksekliğindeki su bile folyeyi zemine yapıştırmaya yeterli ve bu durumda folyeyi zarar vermeden hareket ettirmek imkansızdır.2 Aynı zamanda yay şeklindeki dikişin kenar dolgusunun aşacağı yukarı ortasına gelmesine özen gösteriniz (resim 3-11` e bakınız).
- Dibi düzledikten sonra havuzu doldurmaya devam ediniz ve aşama aşama folyeyi düzleyiniz.Folyenin gerilmemesine ve bu şekilde hava boşlukları oluşmamasına özen gösteriniz (resim 3-13` e bakınız).
 - Folyeyi düzledikten sonra etrafını çita(6) ile sabitleştiriniz.Bu şekilde havuzun tüm etrafını sabitleştiriniz.
 - Folyedeki bütün kırışıklıklar düzeldildikten sonra son plastik çitayı(6) sonu diğer çıtaya tam oturacak şekilde geçen kısmı kesiceksiniz. (resim 3-12` e bakınız). **Azuro havuzlarının tüm modellerinde plastik kısıkaç çubuğu bulunmayabilir. Böyle bir durumda geçici olarak çamaşır mandalları ile değiştirebilirsiniz.**
 - Plastik çita (4)` ü tutma çitası (6) ` ya sokunuz.Esnek ikili birleştirici zimbalar yardımı ile (2) diğer plastik çita(4)` ü bağlayınız ve bu şekilde havuzun tamamının etrafında devam ediniz (resim 3-12` ye bakınız)
- Not:** Teslim edilen birleştirici zimbalar (2) iki şekildedir-doğrusal kesik olmayan zimbalar alt çerçeveye yöneliktir,doğrusal kesikli (esnek) zimbalar ise üst çerçeveye yöneliktir.
- Son plastik çitayı istenilen uzunlukta kısaltınız ve ikili birleştirici zimbalar yardımı ile üst çerçevenin kalan kısmına birleştiriniz (resim 3-12` ye bakınız).

Not: Kurulum esnasında folyenin hafif dalgalanması normaldir. Bu folyeyi çekmeye karşı koruyan vinyl materyalinin özelliğinden kaynaklanmaktadır.

Not: Folye havuzun yapısız parçası değildir.Ana görevi suyun havuzdan sızmasına engel olmak. Suyun basıncı havuz duvarı ve yapısız birimleri tarafından tutulur.Folye zemine,kenar dolgusuna ve havuz duvarına doğru dayanmış şekilde olmalıdır,asla kendisine zarar verebilecek olan suyun ağırlığını taşıyamamalıdır.

3. UYARI ETİKETİNİ YAPIŞTIRINIZ

Havuz giriş ve çıkış yerinin yakınına uyarı etiketini yapıştırdınız.Havuzun atlayacak kadar derin olmadığını dikkate alınız,yaralanma riski bulunmaktadır.

ADIM D: HAVUZUN SU İLE DOLDURULMASI

1. HAVUZUN DOLDURULMASINI BİTİRİNİZ

- Havuzu havuz duvarında bulunan en alçak deliğe kadar 5 cm yüksekliğe kadar doldurunuz ve daha sonra kirililik toplayıcısı montajı kılavuzuna göre hareket ediniz.

Önemli:Doldurma esnasında havuz biraz yumrulaşabilir ve hareket edebilir.Bu normaldir.

b. Filtre aracını montajı yapılmış kirlilik toplayıcısına ilgili kılavuza göre bağlayınız.

c. Kirlilik toplayıcısının karışım fl anşlarının ortasına kadar su ile doldurunuz ve daha sonra suyun ilk dezinfeksiyonunu yapınız.

(D ekine bakınız). Bununla havuzunuz kullanıma hazırdır.

Uyarı: Havuza girmeden önce havuza girecek kişinin 4.kısımda belirtilmiş olan güvenlik kurallarını okuması ve onlara göre hareket etmesi gerekmektedir.

4. KISIM – GÜVENLİK KURALLARI

Havuzunuz çok miktarda su içermektedir ve aşağıda belirtilmiş olan güvenlik talimatlarının tam olarak yerine getirilmemesi durumunda hayati ve sağlık tehlikesi oluşabilecek kadar derindir. Havuzu ilk defa kullananlar yaralanma riski en yüksek olan kişilerdir. Havuza girmeden önce herkesin güvenlik



1.Havuzla atlama veya kafaüstü atlama yasaktır

Havuz duvarının üst çitası yürüme alanı değildir ve havuza atlama veya kafaüstü atlama için kullanılmamalıdır. Merdivenlerden veya havuz duvarının üst çitasından havuza atlanmasına veya kafaüstü atlanmasına müsaade etmeyiniz.Havuza kafaüstü atlama veya boğulmaya sebep olabilir.



2. Havuzu asla tek başınıza kullanmayınız

En azından yüzmeyen bir kişinin gözetimi olmadan havuzun kullanılmasına müsaade etmeyiniz. Her zaman tehlike anında yardımcı olabilecek birinin hazır bulunması gerekir.



3. Çocukları asla gözetimsiz bırakmayınız

Çocukları havuzda veya havuzun yakınında asla yalnız ve gözetimsiz bırakmayınız- bir saniye bile olsa.



4. Hiçbir „yaramazlık“

Havuzda veya etrafında yaramazlık yapılmasına müsaade etmeyiniz. Yüzey kısımları kaygan olabilir ve ıslak iken tehlikeli olabilir.



5. Gece havuzu aydınlatınız

Eğer havuz gün batımından sonra kullanılıyorsa,yeterli ışıklandırmanın sağlanması gerekir.

Havuz alanının ışıklandırılması havuz derinliğini tespit edecek ve havuz ve etrafındaki bütün kısımların görülebileceği kadar yeterli olmalıdır. Işıklıdırma ile ilgili olarak işin uzmanına danışınız.



6. Havuza girişi sınırlandırınız

Havuzun etrafında çocuğun kullanarak havuza girebileceği sandalye veya başka bir eşya bırakmayınız.Havuzun gözetlenmediği zamanlarda merdivenin saklanması gerekmektedir. Havuzun etrafında korkuluk ve kilitlenebilir kapısının olması tavsiye edilir. Bazı hukuki talimatlar bunu gerektirebilir.



7. Hiç bir alkol veya uyuşturucu

Alkol veya uyuşturucu kullanımı havuz aktiviteleri ile bağdaşmayan şeylerdir. Alkol veya herhangi bir uyuşturucu kullanan kişilerin havuza girmeleri yasaktır ve bitişik alanlarda olmaları durumunda özenle gözetilmeleri gerekmektedir.



8. Havuzunuzu temiz ve sağlık yönünden kusursuz tutunuz

Sağlık yönünden kusursuz olması için havuz suyunun sürekli olarak fi ltrelerden geçmesi ve kimyevi olarak bakımının yapılması gerekir. Dağıntı elementleri temizlemek için uygun fi ltre birimini kullanınız ve bakterileri temizlemek ve su bitkilerinin oluşmasını engelleyen uygun kimyevi maddeleri kullanma kılavuzlarına göre kullanınız. Sağlık açısından problemlı suyun ciddi sağlık problemlerine neden olabileceğini hatırlayınız.

Uyarı: Dolu ve ayarlanmış havuzu onarmayınız veya yapısal olarak bir müdahalede bulunmayınız. Bu havuzun devrilmesine veya ciddi yaralanmalara sebep olabilir.

5. KISIM – HAVUZUN KULLANIMI

Havuzun temiz ve iyi durumda kalması için havuzunuzu kullanırken aşağıdaki talimatlara göre hareket ediniz.

1. HAVUZUN KULLANIMI

- Havuzla girmeden önce iyice bir duş alınız ve ayaklarınızı yıkayınız.
- Havuzla ayak kabı ile girmeyiniz, vinyl folyeye zarar verebilirsiniz.
- Havuzdan çıkmak için merdivenleri kullanınız. Havuzun duvarlarından tırmanma ve havuzun dibinden zıplama esnasında bu yerlerde büzülme ve hatta iç folyenin zarar görmesi söz konusu olabilir.
- Su seviyesini önceden belirlenmiş olan yükseklikte tutunuz, yani kırılıklı toplayıcısının fi anşlarının aşağı yukarı ortasına gelecek şekilde. Her türlü hava şartlarında havuzdaki suyun kısmen buharlaştığını ve eksilen suyun tekrar tamamlanması gerektiğini hatırlayınız. Buharlaştırma doğaldır ve contalardan suyun kaçması ile karıştırılmamalıdır.
- Su kaçırıp kaçırmadığını tespit etmek için düzenli olarak havuzu ve donanımlarını kontrol ediniz. Muhtemel su kaçırmalarını ilgili bağlantıyı sıkarak veya tekrar izolasyon yaparak gideriniz.

2. HAVUZ SUYUNUN BAKIMI

Havuz suyunun doğru bakımı havuzun sağlık açısından kusursuz bir durumda tutulması için en önemli şartlardan birisidir.

- Havuz suyunun sıcaklığının 30°C`yi aşmaması gerekir. En ideal su sıcaklığı 25°C civarındaki sıcaklıktır. Sıcak su fazla serinletmez ve ayrıca kimyevi maddelerin (klor) etkisini azaltır ve su bitkilerinin yetişmesi için ideal şartları oluşturur. Yüksek sıcaklık havuz folyesinin yumuşamasına ve folyede kırışıklıklar oluşmasında neden olmaktadır. Havuz suyunun sıcaklığının 30°C`ye ulaşması durumunda su ısıtıcısı kullanmayınız, örtme brandasını toplayınız ve gerekirse suyun bir kısmını soğuk su ile değiştiriniz.

6. KISIM – HAVUZUN BAKIMI

1. FOLYE

- Folyenin delik olup olmadığını düzenli olarak kontrol ediniz. Delik folye su seviyesinin azalmasına neden olur ve bu havuz veya fi ltre birimlerinin zarar görmesine neden olabilir.
- Folyedeki küçük tamirleri folye tamiri seti ile yapmak mümkündür. Folyenin büyük miktarda zarar görmesi durumunda folyeyi yenisi ile değiştirmek en ideal çözümdür.

2. HAVUZ DUVARI

- a. Havuz duvarını temiz tutunuz. Hafif sabunlu ile yıkayınız. Aşındırıcı (abrasif), çözücü temizlik maddeleri veya temizlik tozu kullanmayınız.
- b. Her hangi bir kimyevi maddenin sıçraması durumunda hemen yıkayınız.
Uyarı: Yoğun klor havuz folyesine ve havuzun metal aksamına zarar verebilir. Her türlü lekeyi hemen temizleyiniz.
- c. Bütün çiplak civataları ve somunları renksiz dış maddesi ile boyayınız.
- d. Bütün metal parçaların paslanıp paslanmadığını düzenli olarak kontrol ediniz, sezonda enaz bir kere. Metal parçalardaki bütün çiziklere ve paslı yerlere uygun paslanmaya karşı boya ile müdahale edilmelidir – boya kutusu üzerindeki talimatlara göre hareket ediniz.
Hatırlayınız: Havuz duvarı üzerindeki bütün paslanmış yerlerin zamanında paslanmaya karşı boya ile boyanması gerekmektedir. Aşırı derecede paslanmış havuz yıkılabilir.
- e. Fiskiye ve toplayıcı etrafındaki bütün çatlak ve deliklere özel dikkat gösteriniz. Çatlak ve deliklerin hemen giderilmesi gerekir.

3. HAVUZ MERDİVENLERİ

- a. Güvenlik ve pratik nedenlerden merdiveni havuzda gereksiz yere bırakmayınız.
- b. Sadece yüzmeye esnasında gerektiği zaman kullanınız.
- c. Havuz merdivenleri suda çözülen kimyevi maddelerden etkilenebilirler. Bu nedenle sık sık merdiveni kontrol ediniz ve kimyevi paslanma tespit etmeniz durumunda uygun boya ile boyayınız.

7. KISIM – HAVUZUN KIŞA KARŞI HAZIRLANMASI

Havuzunuzun kışa karşı hazır olması için yüzmeye sezonunun sonunda aşağıdaki talimatları yerine getiriniz. Aynı zamanda kışa karşı koruma yapılıncaya kadar havuz suyu ve fi ltreinin düzenli bakımının yapılması gerekmektedir.

Geçerli: kışa karşı iyi hazırlanmış bir havuz – baharda havuzun kolayca tekrar faaliyete geçmesi demektir.

1. HAVUZ SUYUNUN SEVİYESİNİ AZALTINIZ

- a. En önce havuz suyundaki pH değerini ve yardımcı kimyevi maddelerin yoğunluğunu doğru seviyeye ayarlayınız.
- b. Havuzun dibini kirliliklerden arındırınız.
- c. Su seviyesini fiskiyenin 10 cm aşığına kadar indiriniz.
- d. Su seviyesi düşürülmeden önceki seviyede havuz duvarında oluşan kirlilikleri kurumadan önce temizlik maddeleri ile temizleyiniz.
- e. Kalan suyu uygun maddelerle kışa karşı hazırlayınız.
Uyarı: Havuzunuzdaki suyun tamamını boşaltmayınız ve folyeyi çıkarmayınız. Boş havuz yıkılabilir.
- f. Havuzdaki suyu kendi arazinizdeki çimentelere boşaltınız. Suyun kanalizasyona boşaltılması durumunda bu durumun ilgili kanalizasyondan sorumlu kurumla görüşülmesi gerekir.

2. BÜTÜN BİRLEŞTİRİCİ VE CİVATALARI KONTROL EDİNİZ

- a. Bütün yapısal birleştiricilerin bir birlerine doğru biçimde denk gelip gelmediğini kontrol ediniz. Havuz duvarının alt çitadan çıkıp çıkmadığını kontrol ediniz.
- b. Bütün civatalı birleştiricilerin iyice sıkılı olduğundan emin olunuz.

3. PASLANMANIN ÖNÜNE GEÇİNİZ

a. Bütün çizik ve paslı yerleri paslanmaya karşı boya ile boyayınız.

4. FOLYEYİ KONTROL EDİNİZ

a. Folyenin üst kısmının plastik çitalarla hala sabitlenmiş olduğundan emin olunuz. Folyeyi havuzdan çıkarmayınız.

5. ÇATLAK VE DELİK ARAYINIZ

a. Folyenin delik olmadığından emin olunuz. Kışın su kaçağı havuzunuzun ciddi zarar görmesine sebep olabilir.

6. HAVUZ DONANIMI

a. Bütün havuz donanımlarını,hatta havuz merdivenini sökünüz.

b. Filtre araçlarının kışa karşı hazırlanması esnasında bu konu ile ilgili talimatlara göre hareket ediniz.

c. Toplayıcı ve fiskiyeyi havuz duvarında monta edilmiş şekilde bırakınız.

Hatırlayınız: Havuzun yanlış şekilde kışa hazırlanması havuzun garanti dışında kalmasına neden olur.

Kışa karşı hazırlama ile ilgili bütün talimatları özenle yerine getiriniz.

Uyarı: Küçük çocukların ve ev hayvanlarının kışa karşı hazırlanmış havuza girmelerini kısıtlayınız. Kışa karşı hazırlanmış havuzda kayak yapmayınız ve buza basmayınız!Folyeye zarar verilmesine veya yaralanmalara sebep olabilir.

8.KISIM - EKLER

A) HAVUZ DESTEKLERİNİN KULLANIMINA YÖNELİK KILAVUZ

Not: Havuz desteği havuz paketinin içerisinde yoktur.Satıcınıza başvurunuz.

NETEX S örgüsüz tekstil materyal (havuz desteği için materyal)i 100% beyaz renk polypropylene kırpın-tılarından yapılmıştır.Karayolları,demir yolları,çöplük,havaalanı,depolama ve park yerleri vb. nin inşaatı esnasında kullanılan fi ltre,trenç ve ayırma geotekstili olarak kullanılır. Havuz folyesini korumak ve destek-ten ayırmak içinde kullanılır.

Havuz desteğinin özellikleri

Desteğin üretilmiş olduğu iplik belli bir zamandan sonra ışıkta eskimeye maruz kalmaktadır (fotodegrada-syona bakınız). Bu nedenle havuz desteğinin serbestçe depolanması uygun değildir. UV ışınlarına karşı stabilize edilmiş karton ve folyelerde saklanmalıdır.

Örgüsüz tekstil materyali teknik benzin, perchlor, yağ ve diğer benzer özelliklere sahip kimyasallar ve ru-tubet ve mikroorganizmalara karşı dirençlidir.

Sağlık açısından zararsızdır.

Kenar dolgulu havuza desteğin konulması

Havuz desteğini havuz duvarını kurarken ve iç oyuk kumdan iç kenar dolgusunu yaparken kurunuz.

Desteği havuzun içinde diibe yerleştiriniz,muhtemel yamuklukları ve fazlalıkları temizleyiniz.Kenar dol-gusunun bir kaç cm üzerinden desteği kesiniz. (Abb. A-1)

Aynı zamanda desteğin üst kısmına taş veya başka kesici bir maddenin girmemesine dikkat ediniz.

TUINZWEMBAD IN RONDE UITVOERING AZURO

modelreeks 240, 300 en 400

HOOFDSTUK 1 - INLEIDING

1. LEES DE HANDLEIDING

Lees alle delen van de handleiding tot het einde, voordat u begint met de montage. De instructies verklaren hoe uw zwembad te installeren. Volg eenvoudig de instructies stap voor stap. Begin met het hoofdstuk 1 en bij montage van uw volledig zwembad volg de instructies in hoofdstuk 2 en 3. Het hoofdstuk 4 bevat veiligheidsregels en hoofdstukken 5, 6 en 7 de regels die u helpen uw zwembad jarenlang schoon en in goede staat te houden. Lees zeker ook de veiligheidsregels en zorg ervoor dat iedereen die van uw zwembad gebruik maakt, deze gelezen en begrepen heeft.

Opmerking: De afbeeldingen in deze handleiding kunnen afwijken van uw zwembad. De afbeeldingen dienen vooral voor beter begrijpen van de tekst. De fabrikant behoudt zich het recht voor om wijzigingen zonder voorafgaande kennisgeving uit te voeren.

2. MAAK ALLE BENODIGDE MATERIALEN EN GEREEDSCHAPPEN KLAAR

Voorafgaand aan de montage van uw zwembad maak alle benodigde materialen en gereedschap klaar. U hebt nodig:

- spade, houweel, hark, schop en kruiwagen voor het verplaatsen van grond en zand;
- houten blok ong. 5 x 5 cm langer dan de helft van de diameter van het zwembad, een houten plug, zak meel of fijn zand enz., een rol bindtouw, mes, waterpas, meetlint, hamer en spijkers voor de voorbereiding van een effen ondergrond;
- gezeefd zand voor het afvlakken van de ondergrond en het maken van hoekvullingen;
- kruiskop- en platte schroevendraaier, combinatietang, textiel plakband (voor tapijt), mes, wasknijpers voor de montage van het zwembad.

Wij raden aan om vóór de montage van het zwembad de zwembadladder te monteren. Deze zal tijdens de montage van het zwembad handig zijn als het nodig is in en uit het zwembad te stappen over de gemonteerde wand. Montage-instructies voor de zwembadladder vindt u in de verpakking ervan.

3. KIES VOOR HET BOUWEN VAN HET ZWEMBAD EEN GESCHIKTE DAG

Wacht op een zonnige, windstille dag, om het zwembad op te bouwen. Probeer niet het zwembad te installeren bij harde wind. Vraag de hulp van ten minste een volwassene. Geschafte tijd van opbouwen, met uitzondering van terreinaanpassingen, bedraagt ong. 2 uren.

4. RESERVEONDERDELEN EN SERVICE

Indien u een advies of service nodig hebt of een reserveonderdeel, neem dan contact op met uw verkoper. Gebruik steeds originele onderdelen voor onderhoud en reparaties.

5. GARANTIEVOORWAARDEN

Garantievoorwaarden zijn opgenomen in het garantiebewijs van de verkoper.

HOOFDSTUK 2 - VOORBEREIDING VAN DE PLAATS VAN INSTALLATIE

STAP A: LOCATIEKEUZE VOOR HET MONTEREN VAN HET ZWEMBAD

1. HET TERREIN

Besteed bijzondere aandacht aan de locatiekeuze van uw zwembad:

- Kies een oppervlak van overeenkomstige afmetingen en zo vlak en horizontaal mogelijk.
- Kies een zo zonnig mogelijke plaats met droge en stevige ondergrond - bouw het zwembad niet op asfalt, grind, hout, aardhoop, drassige plek, turf, moeras of boven ondergrondse ruimtes zoals bijv. watertanks, septic tanks, riool enz.
- Controleer of er op deze plaats geen planten groeien die de folie van uw zwembad zouden kunnen doorboren. Als dit het geval is, dan raden wij aan om de plek nog vóór de aanvang van de terreinwerken en ver genoeg op voorhand, met een totale onkruidverdelger te behandelen (volgens de instructies), en eventueel een zwarte tuinfoolie onder het zwembad bij de bouw te leggen.
- Hellende terreinen moeten zo aangepast worden om waterpas te zijn, door oneffenheden af te graven en niet deze met los zand op te vullen.
- Het zwembad is zo ontworpen dat, als er aan de voorwaarden voor de inbedding voldaan wordt, deze gedeeltelijk in de grond kan ingebed worden. De voorwaarden voor het inbedden en het vakkundige advies worden door de verkoper van dit zwembad verleend.

2. TE VERMIJDEN OMSTANDIGHEDEN

Plaats het zwembad niet in de buurt of direct op een van de volgende plaatsen:

- In de nabijheid van vlakken en objecten die toegankelijk zijn voor kinderen of dieren en die de toegang tot het zwembad voor hen gemakkelijker kunnen maken. Anders is het noodzakelijk de omgeving van het zwembad te beveiligen om kinderen en dieren de toegang tot het zwembad te belemmeren.
- Op gras, stenen en wortels. Het gras onder de folie zal rotten en stenen en wortels beschadigen de folie.
- In de buurt van bomen en hoge struiken. Bladeren en andere onzuiverheden vallen dan direct in het zwembad en dragen bij tot de vervuiling ervan.
- Onder hangende elektrische leidingen en waslijnen.
- Op plaatsen met slechte natuurlijke waterafvoer omdat de omgeving van het zwembad kan overstromd worden.
- Op plaatsen onlangs behandeld met op olie gebaseerde pesticiden, chemicaliën of meststoffen. In dit geval moet een onderlaag van geotextiel gebruikt worden.

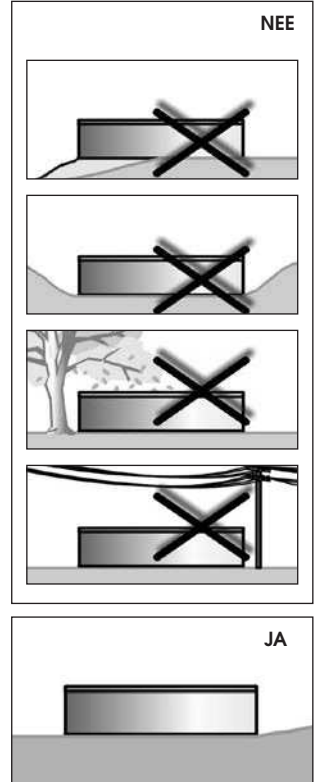

3. VOORAF TE PLANNEN

- Wilt u een aangrenzend platform later toevoegen? Laat voor de installatie ervan enige ruimte vrij.
- Denk eraan dat de omringende vegetatie (bomen, struiken) het zwembad kunnen overschaduwen
- Zult u zwembadaccessoires of andere apparaten gebruiken die elektriciteit vereisen? Plaats uw zwembad zodanig dat deze apparaten in overeenstemming met de veiligheidsregels (zie handleiding van dit apparaat) geïnstalleerd kunnen worden. Laat eventuele installatie van een stopcontact aan een elektricien met relevante kwalificatie over.

STAB B: VOORBEREIDING VAN DE ONDERGROND VOOR HET ZWEMBAD

Belangrijk: Het oppervlak onder het zwembad moet voldoen aan volgende basisvoorwaarden:

Het moet horizontaal zijn,

d.w.z. met een tolerantie van maximaal 2,5 cm op de dwarse afmeting van het zwembad.

Het moet van een dunne laag gezeefd zand voorzien worden,

d.w.z. dat het zand kleine onregelmatigheden van het oppervlak effent die na het gebruik van gereedschap (houwelen, schoffels, ...) ontstonden en de gehele vlakke van het zwembad met een laag niet hoger dan 2 cm bedekt.

Het moet verdicht zijn,

d.w.z. zodanig stevig zijn dat een persoon met een gewicht van ten minste 80 kg op het oppervlak geen zichtbare voetsporen nalaat.

1. MARKEER HET VLAK

- Sla een stokje in de grond, in het middelpunt van het zwembad (zie afb. 2-1)
- Bevestig de koord aan het ene uiteinde van het stokje en bevestig aan het andere uiteinde een blik met zand of kalk, bloem enz., waarmee u een cirkel op de grond markeert. De straal van de basis moet 15 cm groter zijn dan de straal van het zwembad (zie afb. 2-2). Voor de lengte van de koord - zie tabel voor de betreffende zwembad diameter.

Diameter	Lengte van koord	Lengte van paaltje
2,4 m	140 cm	140 cm
3,6 m	200 cm	200 cm
4,6 m	250 cm	250 cm

2. VERWIJDER GRASZODEN, VOER UITGRAVING UIT

- Verwijder alle graszoden en planten zorgvuldig uit de gemarkeerde vlakke tot een diepte van 10-15 cm (zie afb. 2-3)
- Verwijder alle takken, stenen en wortels uit de gemarkeerde vlakke
- Indien u het zwembad wenst in te bedden in de grond, moet u de uitgraafwerken tot een diepte volgens het speciale bouwplan uitvoeren

3. MAAK DE GEMARKEERDE VLAKTE VLAK, HORIZONTALAAL EN VERDICT

Denk er aan: Uw zwembad moet waterpas staan. Neem de tijd om de ondergrond perfect horizontaal te maken. Een afwijking van de horizontale vlakke mag niet groter zijn dan 25 mm.

- Vervang het stokje door een paal met platte bovenkant met een doorsnede van ca. 25x25 mm en een lengte van ca. 15 cm. Hamer deze in de grond zodat de bovenkant op hetzelfde niveau komt als de grond (zie afb. 2-4).

- b. Neem een balk met een doorsnede van 5x10 cm en een lengte overeenkomstig de zwembadgrote (zie tabel hierboven). Bevestig het uiteinde van de balk met spijkers aan de bovenkant van de paal. Gebruik hiervoor een voldoende lange spijker die het uiteinde van de balk goed vasthoudt op de stok als u met de balk ronde bewegingen maakt om een cirkel te markeren (zie afb. 2-5).
- c. Leg de waterpas op de balk en beweeg met de balk in een cirkel, rond het op de paal bevestigde uiteinde, om op die manier de eventuele oneffenheden van het oppervlak vast te stellen (zie afb. 2-6).
- d. **Verwijder alle oneffenheden** met een schop, schoffel of hark. **Vergeet niet**, uw zwembad moet waterpas staan, met een toegestane tolerantie van 25 mm onder het zwembad (zie afb. 2-8).
- e. **De oneffenheden niet opvullen** (zie afb. 2-7). Door het opvullen creëert u geen veilige ondergrond voor uw zwembad. Kleine kuilen kunnen opgevuld worden, maar het vulmateriaal moet daarna met een stamper goed verdicht worden.
- f. **Om ervoor te zorgen dat het zwembad stabiel blijft, moet nu de ondergrond met een stamper verdicht worden.** Niet verdichte ondergrond kan door druk van het met water gevulde zwembad zakken en dit kan resulteren in het instorten van het zwembad. Verdicht en vul de nieuw opkomende kuilen en oneffenheden op.

Hulpmiddel: Loop eens over het oppervlak. Op het correct verdichte oppervlak zijn er geen voetafdrukken zichtbaar.

Denk er aan: buitenste 30 cm van de cirkel moet perfect vlak zijn (zie afb. 2-9). **De onderrand van de zwembadwand moet waterpas zijn en er mogen geen uithollingen onder zitten.** Neem de tijd om u te verzekeren dat deze vlakke perfect vlak en waterpas is.

HOOFDSTUK 3 - HET OPBOUWEN VAN HET ZWEMBAD

STAP A: MONTAGE VAN DE BASIS VAN HET ZWEMBAD

1. MONTEER HET ONDERSTE FRAME VAN HET ZWEMBAD

- a. Verbind de koppelingen (3) gelijkmatig met behulp van de verbindingspennen (2) en leg deze langs de omtrek van uw zwembad (zie afb. 3-1).
Opmerking: er zijn twee uitvoeringen van meegeleverde verbindingspennen (2) - de pennen zonder langprofiel zijn voor het onderste frame en de pennen met een langprofiel (flexibele) voor het bovenste frame bestemd.
- b. Verbind de rails altijd heel vast. Laat de laatste rail open omdat na het monteren van de wand de lengte van de rail moet aangepast worden.
- c. Verzeker u ervan dat het onderste frame werkelijk een cirkel vormt door de afstand tot het paaltje in het middel opnieuw te meten.

2. VERSPRIJD FIJN ZAND

- a. Verspreid over het gehele oppervlak van de zwembadbasis (behalve de buitenste 30 cm van de cirkel) een laag van niet meer dan 2 cm fijn zand, optimaal is stuczand, voor gemakkelijker vlak maken van kleine oneffenheden van het terrein (zie afb. 3-2). Vul geen zand bij de in de nabijheid van de onderste rails omdat deze in de sleuf van de rails kan dringen en het opzetten van de wand onmogelijk kan maken. Laat een ong. 15 cm brede streep rond de onderste rails zonder zand. Maak het oppervlak met een hark effen zodat de zandlaag vlak en glad is.
Opmerking: een dikkere zandlaag kan in de toekomst de zwembadstabiliteit nadelig beïnvloeden.

- b. Breng op de vlakte van het zwembad, afhankelijk van de zwembadgrootte, ongeveer 0,2 - 0,3 m³ gezeefd gegraven zand aan. Deze zal nodig zijn voor het maken van de hoekvulling (zie hoofdstuk Maak een hoekvulling).

Opmerking: let er op dat bij het hanteren van het zand het onderste frame of de dekking ervan niet met zand te beschadigen.

STAP B: MONTAGE VAN DE WAND VAN HET ZWEMBAD

1. MONTEER DE WAND VAN HET ZWEMBAD

- a. Wacht op een rustige zonnige dag. Probeer niet de wand van het zwembad op te stellen bij harde wind. Vraag de hulp van ten minste een volwassene.
- b. Haal de opgerolde wand van het zwembad uit de verpakking en plaats deze op de vlakte van het zwembad op een stuk triplex (zie afb. 3-3). De voorgestane openingen voor de skimmer moeten zich aan de bovenkant van de wand bevinden.
- Belangrijk:** verzeker u ervan, voordat u de wand afrolt, in welke richting de wand is opgerold. Afhankelijk ervan, rol de wand af naar rechts of naar links.
- c. Begin met het afrollen van de wand (1) en plaats tegelijk de onderkant ervan in het onderste frame. De openingen voor de skimmer en retourmondstuk moeten vlakbij de plaats zijn waar later een filterinstallatie geplaatst zal worden.
- d. Ga verder rond de gehele basis totdat de gehele wand afgerold en in het onderste frame geplaatst is.

2. VERBIND DE WANDEINDEN VAN HET ZWEMBAD

- a. Lijn de openingen die zich aan beide wandeinden van het zwembad bevinden tegen elkaar uit.
- Hulpmiddel:** steek een schroevendraaier door de twee tegenover elkaar liggende openingen, om het uitlijnen van het wandeinde gemakkelijker te maken.
- b. Om de openingen tegenover elkaar te brengen, maak de cirkel, gevormd door de zwembadwand, groter of kleiner door met de voet het onderste frame naar buiten of naar het centrale punt van de cirkel te duwen (zie afb. 3-5).
- c. Controleer of het onderste frame werkelijk een cirkel vormt, door de afstand tot het paaltje in het midden opnieuw te meten.
- d. Meet nu de laatste losse rail en verkort deze naar de benodigde lengte (zie detail op afb. 3-5). Sluit het onderste frame door de verkorte rail met de rest van het frame te verbinden met behulp van verbindingsspennen.
- e. Verbind de wandeinden van het zwembad (zie afb. 3-6). Steek aan de **binnenkant** van het zwembad in elke twee 3-7 uitgelijnde openingen een schroef (A), plaats hierbij het onderste deel van de afdekrail van de verbinding (C) en schroef de moer (B) vast. De schroefkoppen bevinden zich aan de **binnenkant** van het zwembad en alle moeren aan de **buitenkant** van het zwembad.
- f. Maak de verbindingen eerst met de hand vast. Ten slotte, wanneer alle schroeven op hun plaats zitten, draai deze met het gereedschap goed vast.
- g. Bedek de overlapping van de wandeinden en de schroefkoppen aan de binnenkant van de zwembadwand met een kleefband (zie afb. 3-7), bij voorkeur een textielband.
- h. Plaats het bovenste deel (D) op het onderste deel van de afdekrail.
- Opmerking:** de afdekrail van het verbindingstuk (C + D) dient voor het maskeren van het zichtbare gedeelte van de wandverbinding, d.w.z. het gedeelte boven de grond. In geval van gedeeltelijke ingraving van het zwembad raden wij aan de afdekrail met een ijzerzaag te verkorten en slechts voor dit zichtbare gedeelte van de verbinding te gebruiken.
- Opmerking:** vergeet niet het centrale paaltje te verwijderen nadat de montage van de wand en het meten van de cirkel van het zwembad voltooid zijn.

3. CONTROLEER OF DE WAND VAN HET ZWEMBAD WATERPAS LIGT EN EEN CIRKEL VORMT

- a. Gebruik een lange rechte balk of profiel om te controleren of de tegenoverliggende bovenranden van de zwembadwand op gelijke hoogte komen (zie afb. 3-8). Controleer de wand in verschillende richtingen. De wand moet op een horizontaal vlak staan. Indien de afwijking van het horizontale vlak over de diameter van het zwembad meer dan 25 mm bedraagt (zie afb. 3-9), verwijder de wand en nivelleer opnieuw de ondergrond van het zwembad.
 - b. Controleer met behulp van een touw of de zwembadwand werkelijk cirkelvormig is.
- Waarschuwing: Een zwembad dat niet horizontaal staat, is gevaarlijk en kan instorten.

4. MAAK EEN HOEKVULLING

- a. Gebruik gezeefd zand om een afgeronde hoekvulling van ong. 20 cm breed en 20 cm hoog te vormen aan de onderkant van de wand, langs de gehele omtrek, aan de binnenkant van het zwembad (zie afb. 3-10). Geef de afronding de juiste vorm en verdicht deze.
- b. Nivelleer nu m.b.v. een hark het oppervlak van de bodem.
- c. Leg een geotextiel onderlaag op de zwembadbodem en op de hoekvulling, als bescherming van de zwembadfolie tegen mechanische beschadiging. Voor de instructies zie bijlage A.

Opmerking: als het gevaar bestaat dat gras door de zwembadbodem zou groeien, raden wij aan om een zwarte tuinfolie onder de zwembad- onderlaag te leggen, waardoor dit gevaar vermindert.

Opmerking: de onderlaag van geotextiel wordt niet meegeleverd. Neem contact op met uw verkoper.

Hulpmiddel: voor het in of uit het zwembad stappen raden wij aan een samengestelde zwembadtrap te gebruiken.

STAP C: PLAATSIING VAN DE LINER EN DE BOVENRAIL

Opmerking: als u voor het zwembad een filtratie-eenheid zal gebruiken, moet u, voordat u de folie aanbrengt, nog enige stappen voor de installatie van een skimmer uitvoeren. Lees de betreffende instructies voor het installeren van de skimmer en volg ze. Voor de instructies zie bijlage B.

1. PLAATS DE LINER OP ZIJN PLAATS

- a. Open de kartonnen doos met de liner. Gebruik geen scherpe voorwerpen om de doos te openen.
- b. Pak de liner uit en spreid hem uit in de zon om op te warmen. Controleer het gehele oppervlak van de liner en alle naden op eventuele gaten.
- c. Spreid de liner (7) zodanig uit in het zwembad (zie afb. 3-11) dat de voorkanten van de naden (partoon) naar boven gericht zijn. De gebogen naad moet zich hierbij in het midden van het gebogen gedeelte van de hoekvulling bevinden. De andere naden vormen rechte lijnen dwars over de zwembadbodem.
- d. Effen alle eventuele plooien op de zwembadbodem.

2. BEVESTIG DE LINER AAN DE WAND

- a. Trek (7) de liner over de wandrand (1) en bevestig deze voorlopig op zijn plaats met behulp van een paar plastic stabilisatierails (6) of wasknijpers. Laat de liner voorlopig loshangen. **Streek de liner niet te veel uit.**
- b. Begin met het vullen van het zwembad met water. Tijdens het vullen van het zwembad, strijk alle plooien in de liner glad, in cirkels, in de richting vanaf het midden naar de randen van de zwembad- wand. U kunt hiervoor een zachte bezem gebruiken. Druk nooit met te veel kracht op de liner en trek deze niet te hard uit. Werk snel omdat al een paar centimeter water de liner zodanig op de

- onderlaag aandrukt dat het onmogelijk wordt deze zonder beschadiging aan te trekken. Zorg er constant voor dat de gebogen naad ongeveer in het midden van de hoekvulling blijft (zie afb. 3-11)
- c. Na het gladstrijken van de bodem ga voort met het vullen van het zwembad met water en strijk de liner geleidelijk glad op de wanden. Zorg ervoor dat de folie niet te strak aangespannen wordt waardoor een luchtspleet kan ontstaan (zie afb. 3-13).
- d. Beveilig, als het gladstrijken voltooid is, de rand van de liner met een stabilisatierail (6). Ga verder op die manier langs de gehele zwembadomtrek.
- e. Na het gladstrijken van alle plooiën in de liner, snij het overlappende deel van de laatste plasticen stabilisatierail (6) zodanig af dat het uiteinde van de rail net tegen de volgende rail aansluit (zie afb. 3-12). **De kunststof klembalk is mogelijk niet bij alle Azuro zwembadmodellen aanwezig. In deze situatie, kunt u tijdelijk vervangen door wasknijpers.**
- f. Druk nu de plastic rail (4) op de stabilisatierail (6). Verbind met behulp van twee flexibele verbindingsspennen (2) de volgende plastic rail (4) en ga verder op die manier langs de gehele zwembadomtrek (zie afb. 3-12)
- Opmerking:** er zijn twee uitvoeringen van meegeleverde verbindingsspennen (2) - de pennen zonder lang profiel zijn voor het onderste frame en de pennen met een lang profiel (flexibele) voor het bovenste frame bestemd.
- g. Verkort de laatste plastic rail op de gewenste lengte en verbind deze met behulp van twee verbindingsspennen aan de rest van het bovenste frame (zie afb. 3-12).

Opmerking: een zachte golving van de liner tijdens de installatie is normaal. Dit wordt door de speling van het vinylmateriaal veroorzaakt die de liner beschermt tegen krimpen.

Opmerking: de liner is geen constructieonderdeel van het zwembad. De hoofdfunctie ervan is om te voorkomen dat het water uit het zwembad ontsnapt. De wanden en constructieonderdelen van het zwembad houden de waterdruk tegen. De liner moet correct op de grond, hoekvulling en tegen de zwembadwand liggen, hij mag nooit het watergewicht dragen, dit zou de liner kunnen beschadigen.

3. KLEEF OP HET ZWEMBAD EEN WAARSCHUWINGSSTICKER

Breng op de plaats waar u in/uit het zwembad zal stappen, een waarschuwingssticker aan. Er moet in acht genomen worden dat het zwembad niet diep genoeg is om er veilig in te springen; er bestaat letselgevaar.

STAP D: ZWEMBAD VULLEN MET WATER

1. VOLTOOI HET VULLEN VAN HET ZWEMBAD

- a. Vul het zwembad met water tot een hoogte van 5 cm onder de laagste opening in de zwembadwand. Volg daarna de montage-instructies van uw skimmer.

Belangrijk: de zwembadwand kan bij het vullen met water een beetje naar buiten opbollen of verschuiven. Dit is normaal.

- b. Verbind de filtratie-eenheid aan de gemonteerde skimmer volgens de instructies.
- c. Vul het zwembad met water tot aan het niveau van het midden van de toevoertflens van de skimmer en voer de eerste ontsmetting van het water uit (zie bijlage C). Dit maakt uw zwembad klaar voor gebruik

Waarschuwing: voordat iemand uw zwembad gebruikt, moet hij eerst de veiligheidsregels lezen en volgen. Deze zijn opgesomd in het hoofdstuk 4.

HOOFDSTUK 4 - VEILIGHEIDSMATREGELEN

Uw zwembad bevat een grote hoeveelheid water en is diep genoeg om een ernstig levens- en gezondheidsgevaar te betekenen indien de volgende veiligheidsregels niet strikt in acht genomen worden. Degenen die het zwembad voor de eerste keer gebruiken, staan meest bloot aan een risico op letsel. Zorg ervoor dat iedereen kennis heeft van de veiligheidsregels voordat hij in het zwembad stapt.



1. Het verbod van springen in het zwembad of kopsprongen te maken

De bovenste rail van de wand van uw zwembad is geen springplank en mag niet gebruikt worden voor het springen in het zwembad of voor kopsprongen. Sta niet toe dat iemand in het zwembad springt of over de kop rolt in het zwembad vanaf de zwembadtrap of bovenrail van de zwembadwand. Kopsprongen maken of het springen in het zwembad kan tot ernstige letsels of zelfs tot dood door verdrinking leiden.



2. Gebruik het zwembad nooit alleen

Sta nooit toe dat het zwembad zonder toezicht van minstens een niet badende persoon gebruikt wordt. Er moet altijd iemand beschikbaar zijn die in geval van nood hulp verleent.



3. Laat de kinderen nooit zonder toezicht

Laat een kind nooit alleen of zonder toezicht in het zwembad of in de buurt ervan - ook niet voor één seconde.



4. Geen "wild" gedrag

Sta geen herrie toe in/rond uw zwembad. Natte oppervlaktes kunnen glad en gevaarlijk zijn. Het zitten of lopen op de bovenrail van het zwembad is niet toegelaten.



5. Verlicht het zwembad bij donker

Als u het zwembad in het donker gebruikt, moet u voor voldoende verlichting zorgen. De verlichting van het zwembad moet voldoende zijn om de diepte ervan te kunnen beoordelen en alle elementen in/rond het zwembad moeten zichtbaar zijn. Raadpleeg een vakman inzake de verlichting.



6. Beperk de toegang tot het zwembad

Laat geen stoelen of ander meubilair in de buurt van het zwembad staan, een kind zou dit kunnen gebruiken om in het zwembad te klimmen. De zwembadtrap moet altijd verwijderd worden indien het zwembad zonder toezicht is. Het is ten sterkste aangeraden een hek met afsluitbaar deurtje rond het zwembad te plaatsen. Sommige wettelijke voorschriften kunnen dit vereisen.



7. Geen alcohol of drugs

Het gebruik van alcohol of drugs is niet compatibel met zwembad activiteiten. Personen die alcohol hebben gedronken of enige drug gebruikt hebben, mogen het zwembad niet betreden en moeten zorgvuldig bewaakt worden als zij in de buurt van het zwembad komen.



8. Houd uw zwembad schoon en onderhouden zodat er geen gezondheidsrisico ontstaat

Het zwembadwater moet regelmatig gefiltreerd en chemisch behandeld worden zodat het geen gezondheidsrisico vormt. Gebruik een passende filtratie-eenheid om verspreide deeltjes te verwijderen en geschikte chemische middelen bestemd voor zwembaden. Volg bij het gebruik ervan de gebruiksinstructies om schadelijke bacteriën te elimineren en het vormen van lagen te voorkomen. Vergeet niet dat besmet water een ernstig gevaar voor de gezondheid is.

Waarschuwing: voer geen aanpassingen uit en wijzig niet de constructie van het gemonteerde en gevulde zwembad. Dit zou kunnen resulteren in instorten van het zwembad of ernstig letsel.

HOOFDSTUK 5 - HET GEBRUIK VAN HET ZWEMBAD

Volg bij het gebruik van uw zwembad volgende instructies om het zwembad schoon en in goede staat te houden.

1. HET GEBRUIK VAN HET ZWEMBAD

- a. Voordat u in het zwembad stapt, neem een uitgebreide douche en reinig uw voeten.
- b. Gebruik geen schoenen om in het zwembad te stappen, dit kan de vinyl liner beschadigen.
- c. Gebruik de zwembadtrap om uit het zwembad te stappen. Als u het zwembad langs de wand verlaat of u zich afzet van de zwembadbodem kan de liner op deze plaatsen vouwen vertonen en kan de binnenste folie eventueel beschadigd worden.
- d. Houd het waterniveau op de voorgeschreven hoogte, d.w.z. ongeveer op het niveau van het midden van de flens van de skimmer. Denk eraan dat, ongeacht het weer, het water in het zwembad verdampt en bijgevoeld moet worden. Het gewoon verdampen is een natuurlijk verschijnsel en mag niet verward worden met waterlekage door onvoldoende dichting.
- e. Controleer het zwembad en de bijbehorende accessoires regelmatig op waterlekage. Verwijder eventuele lekkages door het vastdraaien of opnieuw afdichten van de betreffende verbinding.

2. VERZORGEN VAN HET ZWEMBAD WATER

De correcte zorg voor het zwembadwater is een van de belangrijkste voorwaarden om het zwembad in gezonde toestand te houden.

- a. De watertemperatuur in het zwembad mag niet hoger zijn dan 30 °C. De optimale watertemperatuur is rond 25 °C. Het te warm water zal je niet verfrissen en verlaagt bovendien de werking van het sanitaire stof (chloor) en creëert optimale voorwaarden voor algengroei. Een hoge watertemperatuur veroorzaakt ook de verweking van de liner en het gevaar van het vormen van plooien in de liner. In het geval dat de watertemperatuur in het zwembad 30 °C bereikt, gebruik geen waterverwarming, verwijder het afdekzeil en vervang eventueel een deel van het water door koud water.
- b. De principes voor het gebruik van het zwembad en belangrijke instructies voor het gebruik van chemische preparaten staan vermeld in de bijlage C.

Waarschuwing: bij een ingegraven zwembad wordt niet al het water volledig afgevoerd, maar wordt het waterniveau alleen verlaagd (zoals een van de maatregelen voor het winterklaar maken van het zwembad), tot het niveau van het retourmondstuk (zie hoofdstuk 7. Winterklaar maken). Volledig aflaten van het water wordt slechts voor korte tijd (zo kort mogelijk) uitgevoerd, en enkel in geval van het verhelpen van defecten van de liner of vervanging ervan. Neem bij twijfel contact op met uw verkoper.

HOOFDSTUK 6 - ONDERHOUD VAN HET ZWEMBAD

Waarschuwing: geconcentreerde chloor kan de liner en metalen onderdelen van het zwembad beschadigen. Verwijder onmiddellijk elk gemorst product.

1. DE LINER

- Controleer regelmatig de liner op mogelijke perforaties. Een liner met gaten veroorzaakt het dalen van het waterniveau en dit kan schade aan het zwembad of de filtratie-eenheid veroorzaken.
- Kleine reparaties van de liner kunnen worden gedaan met behulp van een reparatiekit voor liners. Bij grotere beschadiging vervang de liner door een nieuwe.
- Reinig de liner met het speciaal schoonmaakmiddel Azuro Clear Forte. Gebruik geen schuurmiddelen of oplosmiddelen.

2. BUITENWAND VAN HET ZWEMBAD

- Zorg ervoor de zwembadwand proper te houden. Was de wand met een zachte zeep oplossing. Gebruik geen schuurmiddelen, oplosmiddelen of reinigingsmiddelen.
- Spoel onmiddellijk alle gemorste zwembad chemicaliën af.
- Verf alle blootgestelde schroefkoppen en moeren met transparante weerbestendige lak.
- Controleer regelmatig alle metalen onderdelen op corrosie, ten minste een keer per seizoen. Alle krassen en verroeste oppervlakken van metalen onderdelen moet u met een geschikte roestwerende verf behandelen. Volg hiervoor de instructies op de verpakking van het product.

Vergeet niet: alle gecorrodeerde oppervlaktes op de zwembadwand moeten tijdig geverfd worden met een roestwerende verf. Een zwaar gecorrodeerd zwembad kan instorten.

- Besteed speciale aandacht aan mogelijke lekkages rond de skimmer en retourmondstuk. Lekkages moeten onmiddellijk gerepareerd worden.

3. ZWEMBADLADDER

- Laat om praktische en veiligheidsredenen de ladder niet onnodig in het zwembad.
- Gebruik de ladder alleen tijdens het gebruik van het zwembad.
- De zwembadladder is blootgesteld aan chemische producten die opgelost zijn in het water. Controleer daarom af en toe of de ladder geen tekenen van chemische corrosie vertoont. Indien wel, schilder deze met een geschikte roestwerende verf.

DEEL 7 – HET ZWEMBAD GEREED MAKEN VOOR DE WINTER

Volg op het einde van het zwemseizoen deze richtlijnen, opdat uw zwembad gereed is voor de winter. Hierbij is het belangrijk om het zwembad regelmatig te onderhouden, met inbegrip van filtering tot het ogenblik van het winterklaar maken. Dit geldt: een goed winterklaar gemaakt zwembad is een eenvoudige ingebruikname van het zwembad in het voorjaar.

• VERLAAG HET WATERPEIL IN HET ZWEMBAD

- Pas eerst de pH-waarde en de concentratie van het sanitatiemiddel in het zwembadwater aan op het juiste niveau.

- Verwijder het vuil van de bodem.
- Verlaag het waterpeil in uw zwembad tot ongeveer 10 cm onder de terugkeerstraalpijp.
- De sedimenten op de wanden van het zwembad op het oorspronkelijke waterniveau moeten voor het droogworden verwijderd worden met een schoonmaakmiddel.
- Behandel het resterende water met een geschikt product voor het winterklaar maken.

Waarschuwing: Laat voor de winter niet al het water uit uw zwembad en verwijder niet de folie. Het lege zwembad zou kunnen instorten.

- Loos water uit het zwembad in het gras op uw eigen grond. Als u water wilt aftappen in een oppervlaktewaterloop, moet dit vooraf overeengekomen worden met het beheerorgaan van het betreffende waterschap.

• CONTROLEER ALLE VERBINDINGEN EN SCHROEVEN

- Vergewist u zich, dat alle verbindingen van de constructie goed in elkaar passen. Vergewist u zich, dat de wand van het zwembad niet uitgeschoven is uit de onderlat.
- Vergewist u zich dat alle schroeven goed zijn vastgedraaid.

• VOORKOM ROEST

a. Verf alle bekraste en roestige oppervlaktes met een roestwerende coating.

• CONTROLEER DE FOELIE

a. Zorg ervoor dat de bovenkant van de folie bevestigd is op de wand met plastic latten. Verwijder de latten niet uit het zwembad.

• ZOEK LEKKEN

a. Vergewist u zich, dat de foelie geen gaten heeft. In de winter kan het lekkende water uw zwembad ernstig beschadigen.

• TOEBEHOREN BIJ HET ZWEMBAD

- Verwijder van het zwembad alle zwembad accessoires, met inbegrip van het zwembadtrapje.
- Volg bij het winterklaar maken van het filterapparaat de betreffende instructies.
- Laat de skimmer en de terugkeerstraalpijp gemonteerd op de wand van het zwembad.

Let op: Door onjuiste gereedmaking voor de winter komt de garantie te vervallen. Voer zorgvuldig alle instructies uit voor het winterklaar maken.

Waarschuwing: Belet kleine kinderen en huisdieren tijdens het winterklaar maken toegang tot het zwembad. Schaafs niet op het winterklare zwembad en stap niet op het ijs! De folie kan beschadigd raken en u kunt letsel oplopen.

DEEL 8 - BIJLAGEN

A) GEBRUIKSAANWIJZING VOOR DE ZWEMBADMAT

Opmmerking: De zwembadmat wordt niet meegeleverd met het zwembad. Neem contact op met uw dealer.

Het niet-geweven textielvlies NETEX S (materiaal voor zwembadmatten) wordt vervaardigd van 100% polypropyleen garens van witte kleur. Dit materiaal wordt gebruikt als filtratie-, drainage- en separatie-

geotextiel bij de aanleg van wegen en spoorwegen, stortplaatsen, luchthavens, opslag- en parkeerterreinen, enz. Het wordt ook gebruikt om zwembadfoelies te beschermen en af te scheiden van de ondergrond.

Eigenschappen van de zwembadmat

De vezels, waaruit de mat vervaardigd wordt, worden na een zekere tijd onderhevig aan veroudering door inwerking van licht (de zgn. fotodegradatie). Het is daarom niet geschikt om de zwembadmat onbeschermd op te slaan. Deze moet opgeslagen worden in een kartonnen doos of in een folie, die gestabiliseerd is tegen UV-straling.

Het niet-geweven textiel is bestand tegen technische benzine, olie en andere vergelijkbare chemicaliën, tegen schimmels en micro-organismen.

Het is onschadelijk voor de gezondheid.

Het plaatsen van de mat voor een zwembad met hoekvulling

Installeer de zwembadmat, nadat u de wand van het zwembad heeft gemonteerd en de interne hoekvulling van gezeefd groevezand heeft aangebracht. Rol de mat uit op de bodem binnenin het zwembad, centreer hem en maak eventuele vouwen effen. Knip de mat af enkele centimeters boven de hoekvulling. (afb. A-1)

Zorg ervoor, dat er op de mat geen steentjes of andere scherpe voorwerpen terecht komen.

OKRUGLI NADZEMNI BAZEN AZURO

model 240, 300 i 400

DIO 1 - UVOD

1. PROČITAJTE UPUTSTVO

Prije nego što počnete, pročitajte do kraja sve dijelove uputstva. Upute objašnjavaju kako ćete instalirati vaš bazen. Jednostavno slijedite upute korak po korak. Počnite dijelom 1 i prilikom cijelog sastavljanja vašeg bazena pridržavajte se uputa iz dijelova 2 i 3. Dio 4 sadrži Pravila sigurnosti, a dijelovi 5, 6, 7 i 8, pak sadrže upute koje će vam pomoći da tijekom niza godina održavate vaš bazen čist i u dobrom stanju. Svakako pročitajte Pravila sigurnosti i pobrinite se da ih pročita i razumije svaka osoba koja koristi vaš bazen.

Napomena: Crteži u ovom uputstvu ne moraju točno odgovarati vašem bazenu. Crteži prvenstveno služe u svrhu lakšeg razumijevanja teksta. Proizvođač pridržava pravo na izmjene bez prethodne najave.

2. PRIPREMITE POTREBNU OPREMU

Prije početka gradnje bazena pripremite potrebnu opremu i alat. Trebat će vam:

- štihača, pijuk, grablje, lopata i tačke za premještanje zemlje i za manipulaciju pijeskom;
- drvena letva dimenzija oko 5x5 cm, dužine veće od polovice promjera bazena, drveni kolčić, vrećica brašna ili finog pijeska i sl., klupko konopčića, nož, libela, metar, čekić i čavli za pripremu ravne podloge;
- prošijani kopani pijesak za izravnavanje podloge i ispunjavanje kutova;
- križni i ravni odvijač, kombinirana kliješta, tekstilna ljepljiva traka (za tepihe), nož, kvačice za rublje za sastavljanje bazena.

Prije montaže bazena preporučujemo sklopiti ljestve. Dobro će vam doći tijekom montaže bazena, kada je potrebno ulaziti i izlaziti iz bazena preko sastavljene stijenke bazena. Upute za sastavljanje ljestava naći ćete u njihovom pakiranju.

3. ZA GRADNJU BAZENA ODABERITE PRIKLADAN DAN

Za gradnju bazena pričekajte sunčan dan bez vjetera. Bazen ne pokušavajte graditi na vjetru. Pribavite pomoć barem jedne odrasle osobe.

Približno vrijeme instalacije, ne računajući uređivanje okoliša, je oko 2 sata.

4. REZERVNI DIJELOVI I SERVIS

U slučaju da trebate savjet, dogovoriti servis ili nabaviti rezervni dio, obratite se svom prodavaču. Kod održavanja i popravaka koristite originalne rezervne dijelove.

5. UVJETI JAMSTVA

Uvjeti jamstva navedeni su u Jamstvenom listu prodavača.

DIO 2 - PRIPREMA TLA

KORAK A: IZBOR MJESTA ZA GRADNJU BAZENA

1. TEREN

Posvetite posebnu pažnju odabiru odgovarajućeg mjesta za vaš bazen:

- Nađite što je moguće ravniju i vodoravniju površinu odgovarajućih dimenzija.
- Odaberite cjelodnevno osunčano mjesto sa suhim i čvrstim tlom – ne gradite bazen na asfaltu, šljunku, drvu, šufi, poplavljenom području, tresetištu niti iznad podzemnih prostora kao što su npr. spremnici za vodu, septičke jame, kanali i sl.
- Provjerite rastu li na mjestu koje ste odabrali biljke koje bi mogle prorasti kroz foliju vašeg bazena. U takvom slučaju vam preporučujemo dovoljno vremena prije početka terenskih radova tretirati mjesto za gradnju totalnim herbicidom (prema uputstvu) ili eventualno prilikom gradnje ispod tijela bazena staviti crnu vrtnu foliju.
- Nakošene površine ćete morati prilagoditi da budu horizontalne, i to otkopavanjem s višeg mjesta, nikako nasipanjem zemlje na drugom, nižem kraju.
- Bazen je konstruiran tako da nakon ispunjenja uvjeta za ukopavanje može biti djelomično ukopan u tlo. Uvjeta za ukopavanje i stručne savjete pruža prodavač bazena.

2. UVJETI KOJE TREBA IZBJEGAVATI

Ne postavljajte bazen na bilo kojem od sljedećih mjesta ili u njihovoj blizini:

- U blizini površina i predmeta koji su dostupni djeci ili životinjama i koji im mogu olakšati ulazak u bazen. U suprotnom je potrebno osigurati prostor oko bazena kako bi se spriječio ulazak djece i životinja u bazen.
- Na travi, kamenju i korijenju. Trava ispod folije bazena će sagnjiti, a kamenje i korijenje oštetiti će foliju bazena.
- U blizini drveća i višeg grmlja. Lišće i ostale nečistoće padale bi ravno u bazen i onečišćavale ga.
- Ispod nadzemnih električnih vodova i sušila za rublje.
- Na mjestima sa slabom prirodnom drenažom. Može doći do poplavlivanja područja oko bazena vodom.
- Na površinama nedavno tretiranim sintetičkim pesticidima, kemikalijama ili gnojivima. U takvom slučaju neophodno je upotrijebiti bazensku podlogu od geotekstila.

3. PLANIRAJTE UNAPRIJED

- Hoćete li kasnije uz bazen graditi plato? Ostavite za nj mjesta.
- Imajte na umu da će okolno raslinje (drveće, grmlje) narasti i da može zasjenjivati bazen.
- Hoćete li koristiti opremu za bazen ili drugu opremu koja zahtijeva struju? Smjestite vaš bazen tako da bude moguće instalirati ovakve uređaje u skladu sa sigurnosnim propisima (pogledajte upute za predmetnu opremu). Eventualnu instalaciju električne utičnice povjerite radniku odgovarajuće kvalifikacije.

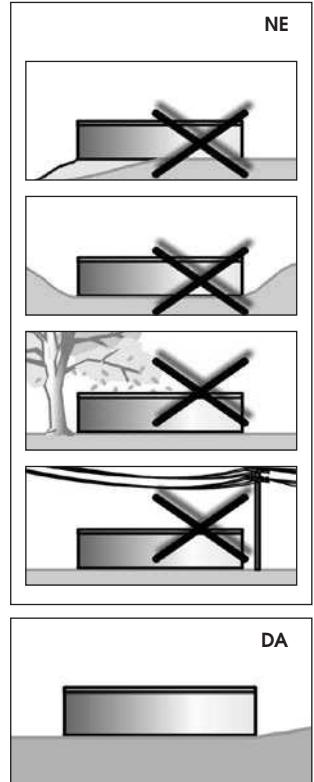

KORAK B: PRIPREMA PODLOGE ISPOD BAZENA

Važno: Površina ispod bazena mora ispunjavati sljedeće ključne uvjete:

Mora biti vodoravna,

tj. s maksimalnim odstupanjem visine od 2,5 cm po cijeloj širini bazena.

Na njoj mora biti tanki sloj prosijanog pijeska,

tj. pijesak će izravnati sitne neravnine površine koje nastaju uslijed upotrebe radnih alata (pijuka, motika, ...) i pokriti cijelu površinu ispod bazena slojem maksimalne visine 2 cm.

Mora biti zbijena,

tj. tako čvrsta da iza čovjeka težine min. 80 kg na njoj ne ostaju vidljivi tragovi.

1. OZNAČITE POVRŠINU

- Na mjestu gdje će biti sredina bazena zabijte kolčić u tlo (vidite crtež 2-1).
- Jedan kraj konopčića zavežite za kolčić, a na drugi privežite limenku s pijeskom ili vapnom, brašnom i sl., kojom ćete na tlu označiti krug. Polumjer baze bit će za 15 cm veći od polumjera bazena (vidite crtež 2-2). Dužina konopčića navedena je u tablici za odgovarajući promjer bazena.

Promjer bazena	Dužina konopčića	Dužina letve
2,4 m	140 cm	140 cm
3,6 m	200 cm	200 cm
4,6 m	250 cm	250 cm

2. UKLONITE BUSENJE, IZVRŠITE ISKOP

- S označene površine pažljivo uklonite svo busenje i biljke do dubine 10-15 cm (vidite crtež 2-3).
- S označene površine uklonite svo pruće, kamenje i korijenje.
- U slučaju da želite bazen ukopavati u tlo, iskop treba sezati do dubine prema posebnim zahtjevima za građevinsku pripremu.

3. OZNAČENU POVRŠINU OBRADITE TAKO DA BUDE RAVNA, VODORAVNA I ZBIJENA

Zapamtite: Vaš bazen mora biti vodoravan. Posvetite potrebno vrijeme savršenom izravnavanju podloge. Odstupanje od vodoravne ravnine ne smije biti veće od 25 mm.

- Kolčić zamijenite kolcem s ravnim gornjim krajem presjeka cca 25x25 mm i dužine cca 15 cm. Zabijte ga u tlo tako da njegova gornja površina bude u ravnini s tlom. (vidite crtež 2-4)
- Pripremite letvu presjeka 5x10 cm i dužine prema veličini bazena (vidite tablicu gore). Na vrh kolca pribijte čavlom jedan kraj letve. Upotrijebite dovoljno dugačak čavao koji će držati kraj letve na kolcu dok je budete okretali ukrug (vidite crtež 2-5).
- Na letvu stavite libelu i pomičite letvu kružno okolo kraja pribijenog za kolac, otkrivajući na taj način izbočenja i udubljenja (vidite crtež 2-6).
- Sva izbočenja uklonite lopatom**, motikom ili grabljama. **Imajte na umu** da vaš bazen mora biti vodoravan, s dozvoljenim odstupanjem od 25 mm po cijeloj širini bazena (vidite crtež 2-8).
- Ne popunjavajte udubljenja** (vidite crtež 2-7). Nasipavanjem nećete stvoriti sigurnu podlogu za vaš bazen. Mala udubljenja mogu se ispuniti, ali materijal mora biti čvrsto zbijen nabijačem.
- Kako biste osigurali buduću stabilnost bazena, sada je neophodno zbiti podlogu nabijačem.** Nezbijena podloga se može pod pritiskom napunjenog bazena spustiti i na taj način prouzročiti urušavanje bazena. Nastala udubljenja i neravnine ispunjavajte i sabijajte.

Dobar savjet: Prošetajte po površini. Na ispravno zbijenoj površini se ne vide tragovi.

Zapamtite: Vanjskih 30 cm kruga mora biti u savršenoj ravnini (vidite crtež 2-9). Donji rub stijenke bazena mora biti vodoravan i pod njim ne smije biti ulegnuća. Posvetite tome dovoljno vremena da biste bili sigurni da je ovaj dio površine savršeno ravan i vodoravan.

DIO 3 - GRADNJA BAZENA

KORAK A: MONTIRANJE BAZE BAZENA

1. FORMIRAJTE DONJI OKVIR BAZENA

a. Postupno spajajte zakrivljene lajsne (3) pomoću spojnih zatica (2) i postavljajte ih po obodu vašeg bazena (vidite crtež 3-1).

Napomena: Isporučuju se dvije verzije spojnih zatica (2) – zatici bez uzdužnog proreza namijenjeni su za donji okvir, a zatici s uzdužnim prorezom (elastični) su za gornji okvir

b. Lajsne spajajte čvrsto, natiskujući ih do kraja. Posljednju lajsnu ostavite nezatvorenu pošto ćete joj morati podesiti dužinu nakon podizanja stijenke bazena.

c. Mjerenjem udaljenosti od središnjeg kolca se uvjerite da donji okvir uistinu formira krug.

2. RASPROSTRITE FINI PIJESAK

a. Po cijeloj površini baze bazena (osim vanjskih 30 cm kruga) rasprostrite sloj **ne više od 2 cm finog pijeska**, idealno pijeska za štukanje, radi lakšeg izravnavanja sitnih neravnina terena (vidite crtež 3-2). Ne stavljajte pijesak u blizinu donjih lajsni, mogao bi se uvući u utor lajsne i time onemogućiti postavljanje stijenke bazena. Oko donjih lajsni ostavite pojas bez pijeska širine od oko 15 cm. Izravnajte površinu grabljama tako da sloj bude ravan i gladak.

Napomena: Deblji sloj pijeska može u budućnosti negativno utjecati na stabilnost bazena.

b. Unutar površine bazena dovezite, ovisno o veličini bazena, oko 0,2 – 0,3 m³ prosijanog kopanog pijeska. To će vam trebati za ispunjavanje kutova (vidite poglavlje Oblikujte kutnu ispunu).

Napomena: Pri manipuliranju pijeskom pazite da ne dođe do oštećenja donjeg okvira ili do njegovog zasipanja pijeskom.

KORAK B: MONTIRANJE STIJENKE BAZENA

1. POSTAVITE STIJENKU BAZENA

a. Pričekajte miran sunčan dan. Stijenkicu bazena ne pokušavajte postavljati na vjetru. Pribavite pomoć barem jedne odrasle osobe.

b. Raspakirajte smotanu stijenkicu bazena i stavite je unutar površine bazena na komad šperploče (vidite crtež 3-3). Tvornički otvori za površinski sakupljač prljavštine moraju biti na gornjem dijelu stijenke.

Važno: Prije odmatanja stijenke ustanovite u kojem smjeru je namotana. Ovisno o tome stijenkicu odvijajte udesno ili ulijevo.

c. Počnite odmatati stijenkicu (1) i istodobno usađujte njezin donji rub u donji okvir. Otvori za sakupljač prljavštine i povratnu mlaznicu moraju biti u blizini mjesta na kojem će biti filtracijski uređaj.

d. Nastavite okolo cijele baze dok ne bude cijela stijenkica odmotana i usađena u donji okvir.

2. SPOJITE KRAJEVE STIJENKE BAZENA

a. Poravnajte otvore na oba kraja stijenke bazena jedne s drugima.

Dobar savjet: Provlačite odvijач kroz parove otvora kako biste lakše izravnali kraj stijenke.

- b. Da biste namjestili otvore jedan od drugi, povećavajte, odn. smanjite krug koji čini stijenka bazena pogurujući nogom donji okvir od, odn. ka sredini kruga (vidite crtež 3-5).
- c. Mjerenjem udaljenosti od središnjeg kolca se uvjerite da donji okvir uistinu formira krug.
- d. Sada izmjerite posljednju slobodnu donju lajsnu i skratite je na potrebnu dužinu (vidite detalje na crtežu 3-5). Zatvorite donji okvir spajanjem skraćene donje lajsne s ostatkom okvira pomoću spojnih zatika.
- e. Spojite krajeve stijenke bazena (vidite crtež 3-6). U svaki poravnati par otvora provucite s **unutrašnje** strane bazena vijak (A), pristonite donji dio pokrovne lajsne za pokrivanje spoja (C) i zavijte maticu (B). Glave vijaka su s **unutrašnje** strane bazena, a sve matice su **izvan** bazena.
- f. Spojeve najprije zatežite rukom. Na kraju, kad svi spojevi budu na mjestu, dotegnite ih čvrsto alatom.
- g. Pokrijte preklap krajeva stijenke i glave vijaka na unutrašnjoj strani stijenke bazena ljepljivom trakom (vidite crtež 3-7), idealno tekstilnom.
- h. Na donji dio pokrovne lajsne umetnite gornji dio (D).

Napomena: Pokrovna lajsna za pokrivanje spoja (C+D) služi za pokrivanje vidljivog dijela spoja stijenke, tj. dijela iznad tla. U slučaju djelomičnog ukopavanja bazena, pokrovnu lajsnu preporučujemo prikladno skratiti pilom za željezo i upotrijebiti samo za vidljivi dio spoja.

Napomena: Nakon instalacije stijenke i provjere pravilnosti kruga bazena, nemojte zaboraviti izvaditi središnji kolac.

3. UVJERITE SE DA STIJENKA BAZENA LEŽI U VODORAVNOJ RAVNINI I FORMIRA KRUG

- a. Upotrijebite dugu ravnu gredu ili profil kako biste provjerili jesu li nasuprotne točke gornjeg ruba stijenke bazena u jednoj ravnini (vidite crtež 3-8). Stijenknu provjerite u nekoliko različitih smjerova. Stijenka mora stajati u vodoravnoj ravnini. Ako odstupanje od vodoravnog položaja uzduž promjera bazena prelazi 25 mm (vidite crtež 3-9), uklonite stijenknu i iznova izravnajte podlogu bazena dovodeći je u vodoravnu ravninu.
- b. Pomoću konopčića provjerite je li stijenka bazena uistinu okrugla.

Upozorenje: Bazen koji nije vodoravan je opasan i može se urušiti.

4. OBLIKUJTE KUTNU ISPUNU

- a. Pri dnu stijenke i po cijelom obodu s unutrašnje strane bazena oblikujte pomoću prosijanog kopanog pijeska zaobljenu kutnu ispunu širine od oko 20 cm i visine oko 20 cm (vidite crtež 3-10). Oblinu oblikujte je te čvrsto sabijte.
- b. Sada izravnajte površinu dna grabljama.
- c. Na dno bazena i na kutnu ispunu postavite podlogu od geotekstila radi zaštite bazenske folije od mehaničkog oštećenja. Uputstvo ćete naći u prilogu A.

Napomena: Ako postoji opasnost prorastanja trave u bazen, preporučujemo vam staviti ispod bazenske podloge crnu vrtnu foliju koja taj rizik smanjuje.

Napomena: Bazenska podloga od geotekstila nije dio pakiranja bazena. Obratite se svom prodavaču.

Dobar savjet: Za ulaznje i izlaznje iz bazena preporučujemo koristiti sklopljene ljestve za bazen.

KORAK C: POSTAVLJANJE FOLIJE I GORNJE LAJSNE

Napomena: Ako želite u bazenu koristiti i filtracijsku opremu, bit će potrebno, još prije postavljanja folije, obaviti dio radova oko instalacije sakupljača površinske prljavštine. Pročitajte odgovarajuće uputstvo za instalaciju sakupljača i pridržavajte ga se. Uputstvo ćete naći u prilogu B.

1. STAVITE FOLIJU NA NJEZINO MJESTO

- Otvorite kartonsku kutiju koja sadrži foliju. **Ne koristite** ništa oštro za otvaranje kutije.
- Raspakirajte i odvijte foliju i rasprostrite je na suncu da se ugrije. Pregledajte cijelu površinu folije uključujući šavove i provjerite da nema rupa.
- Foliju (7) okrenite licem šavova (uzorkom) prema gore i rasprostrite u bazenu (vidite crtež 3-11). Pri tome pazite da obli šav ide po sredini obline kutne ispune. Ostali će šavovi praviti linije po širini dna bazena.
- Zagladite sve nabore folije na dnu bazena.

2. PRIČVRSTITE FOLIJU NA STIJENKU BAZENA

- Foliju (7) prevucite preko ruba stijenke (1) i tamo je provizorno učvrstite pomoću nekoliko plastičnih steznih lajsni (6) ili kvačica za rublje. Foliju zasad ostavite da slobodno visi. Foliju nemojte **previše zatezati**.
 - Počnite puniti bazen vodom. Tijekom punjenja bazena zaglađujte sve nabore i foliju izravnavajte u krugovima od sredine bazena prema stijenci. Možete si pomoći koristeći mekanu metlu. Nikad ne pritišćite foliju s previše snage i ne povlačite je. Napredujte brzo, jer već nekoliko centimetara vode je u stanju pritisnuti foliju na podlogu tako da je nećete moći pomaknuti bez oštećenja. Pri tome stalno pazite da obli šav ostane približno na sredini kutne ispune (vidite crtež 3-11).
 - Nakon zaglađivanja dna nastavite puniti bazen i postupno zaglađujte foliju na stijenci. Pazite da ne dolazi do napinjanja folije i nastanka zračnih džepova (vidite crtež 3-13).
 - Nakon zaglađivanja pričvrstite rub folije steznom lajsnom (6). Nastavite tako duž cijelog oboda bazena.
 - Nakon što budu zaglađeni svi nabori na foliji, odrežite višak posljednje plastične stezne lajsne (6) tako da njezin kraj tijesno nasjedne na sljedeću lajsnu (vidite crtež 3-12). **Plastična stezna šipka možda nije dio svih modela bazena Azuro. U ovoj situaciji možete ga privremeno zamijeniti klinovima za odjeću.**
 - Sada na steznu lajsnu (6) natisnite plastičnu lajsnu (4). Pomoću para elastičnih spojnih zatika (2) spojite sljedeću plastičnu lajsnu (4) i na taj način nastavite duž cijelog oboda bazena. (vidite crtež 3-12)
- Napomena:** Isporučuju se dvije verzije spojnih zatika (2) – zatnici bez uzdužnog proreza namijenjeni su za donji okvir, a zatnici s uzdužnim prorezom (elastični) su za gornji okvir.
- Posljednju plastičnu lajsnu skratite na potrebnu dužinu i pomoću para spojnih zatika je spojite s ostatkom gornjeg okvira (vidite crtež 3-12).

Napomena: Blaga valovitost folije kod instalacije je normalna pojava, uzrokovana svojstvom vinilnog materijala da "radi", koje štiti foliju tijekom skupljanja.

Napomena: Folija ne predstavlja konstrukcijski element bazena. Njezina glavna funkcija je sprečavanje istjecanja vode iz bazena. Pritisak vode je održavan zahvaljujući stijenkama i konstrukcijskim elementima bazena. Folija mora biti ispravno priljubljena uz dno, kutnu ispunu i stijenkama bazena, ne smije nikad nositi težinu vode koja bi je mogla oštetiti.

3. ZALIJEPITE NALJEPNICU S UPOZORENJEM

U blizini mjesta na kojem ćete ulaziti ili izlaziti iz bazena zalijepite naljepnicu s upozorenjem. Treba imati na umu da bazen nije dovoljno dubok da bi se u njega moglo sigurno skakati; prijeti opasnost od ozljeda. 1.

KORAK D: PUNJENJE BAZENA VODOM

1. DOVRŠITE PUNJENJE BAZENA

- Napunite bazen vodom do visine 5 cm ispod najnižeg otvora stijenke bazena. Zatim se pridržavajte uputstva za instalaciju vašeg sakupljača prljavštine.

Važno: Prilikom punjenja vodom se bazen može malo ispupčiti ili pomaknuti. To je normalno.

- Na montirani sakupljač priključite filtracijski uređaj prema odgovarajućem uputstvu.

c. Dopunite vodu do razine sredine ulazne prirubnice sakupljača i izvršite početnu dezinfekciju vode (vidite prilog C). Time je vaš bazen spreman za upotrebu.

Upozorenje: Prije nego što ikko bude koristio vaš bazen, mora pročitati i pridržavati se Pravila sigurnosti koja su u dijelu 4.

DIO 4 - PRAVILA SIGURNOSTI

Vaš bazen sadrži veliku količinu vode i dovoljno je dubok da bi predstavljao bitnu opasnost po život i zdravlje ukoliko se strogo ne poštuju sljedeća pravila sigurnog ponašanja. Najveća opasnost od ozljeda prijeti osobama koje bazen koriste prvi put. Pobrinite se da svaka osoba bude upoznata s pravilima sigurnosti prije ulaska u bazen.



1. Zabranjeno skakanje u bazen ili skakanje na glavu

Gornja lajsna stijenke vašeg bazena nije daska za skakanje i ne smije se koristiti za skakanje u bazen ili skokove na glavu. Nemojte dozvoliti skakanje u bazen ili skakanje na glavu u bazen s ljestava ili gornje lajsne stijenke bazena. Skakanje na glavu ili skakanje u bazen može uzrokovati ozbiljnu ozljedu ili smrt utapanjem.



2. Bazen nikad ne koristite dok ste sami

Nemojte nikad dozvoliti da bazen bude korišten bez nadzora najmanje jedne osobe koja ne pripada skupini kupača. Uvijek mora biti na raspolaganju netko tko će u slučaju opasnosti pružiti pomoć.



3. Djecu nikad ne ostavljajte bez nadzora

Nikad ne ostavljajte dijete samo ili bez nadzora u bazenu ili pored bazena - niti na jednu sekundu.



4. Nema „ludovanja“

Ne dozvolite „ludovanje“ u bazenu ili pored vašeg bazena. Površine mogu biti klizave i opasne kad se smooče. Kretanje po gornjoj lajsi bazena nije dozvoljeno.



5. Noću osvjetlite bazen

Ako se bazen koristi nakon što padne marak, mora biti osigurano odgovarajuće osvjetljenje. Osvjetljenje prostora bazena mora biti dovoljno da se može procijeniti dubina bazena i da se mogu vidjeti svi elementi u bazenu i oko njega. O osvjetljenju se savjetujte sa stručnjakom.



6. Ograničite pristup u bazen

Pored bazena ne ostavljajte stolice ili drugi namještaj koji bi dijete moglo upotrijebiti za ulazak u bazen. Ljestve moraju biti uklonjene kad god je bazen bez nadzora. Vrlo preporučljivo je imati ogradu oko bazena i vrata koja se mogu zaključati. Negdje ih propisi mogu zahtijevati.



7. Bez alkohola ili droge

Uzimanje alkohola ili droga je nespojivo s aktivnostima u bazenu. Osobama koje su pile alkohol ili uzele bilo koju drogu ne smije biti dozvoljen ulazak u bazen i treba ih pažljivo nadzirati dok borave u blizini bazena.



8. Održavajte vaš bazen čist i siguran za zdravlje

Voda u bazenu mora biti redovito filtrirana i kemijski tretirana kako bi bila sigurna za zdravlje. Koristite prikladnu filtracijsku jedinicu za uklanjanje raspršenih čestica i prikladne kemikalije za bazene prema njihovim uputstvima kako bi se uništile štetne bakterije i spriječio rast algi. Zapamtite da voda koja ne ispunjava zdravstvene standarde predstavlja ozbiljnu opasnost za zdravlje.

Upozorenje: Bazen ne modificirajte i ne vršite bilo kakve preinake na konstrukciji sastavljenog i napunjenog bazena. Navedeno bi moglo dovesti do urušavanja bazena ili do ozbiljne ozljede.

DIO 5 - KORIŠTENJE BAZENA

Prilikom korištenja vašeg bazena pridržavajte se sljedećih uputa kako biste održali bazen čist i u dobrom stanju.

1. KORIŠTENJE BAZENA

- a. Prije ulaska u bazen se temeljito istuširajte i očistite stopala.
- b. Ne ulazite obučeni u bazen, prijeti oštećenje vinilne folije.
- c. Za izlazak iz bazena koristite ljestve. U slučaju izlaženja preko stijenke bazena ili odbijanja od dna bazena može na tim mjestima doći do nabiranja i eventualnog oštećenja unutarnje folije.
- d. Držite razinu vode na propisanoj visini, što približno znači u razini sredine prirubnice sakupljača. Imajte na umu da do isparavanja vode iz bazena dolazi u svim vremenskim uvjetima te da ju je potrebno dopunjavati. Uobičajeno isparavanje je prirodna pojava i ne treba ga brkati s gubitkom vode uslijed propuštanja.
- e. Redovito pregledavajte bazen i njegovu opremu i provjeravajte dolazi li do gubitka vode. Zaustavite eventualno curenje pritezanjem ili brtvljenjem predmetnog spoja.

2. BRIGA O BAZENSKOJ VODI

Pravilna briga o bazenskoj vodi je jedan od najvažnijih preduvjeta za održavanje bazena u stanju sigurnom za zdravlje.

- a. Temperatura vode u bazenu ne smije prijeći 30 °C. Optimalna temperatura vode se kreće oko 25 °C. Topla voda premalo osvježava i umanjuje učinkovitost sanitarne tvari (klora) i vodi do nastanka optimalnih uvjeta za rast algi. Visoka temperatura vode također uzrokuje mekšanje bazenske folije i rizik nastanka nabora na foliji. U slučaju da temperatura vode u bazenu dosegne 30 °C, ne koristite grijanje vode, uklonite pokrovnu ceradu i ako je potrebno zamijenite dio volumena vode hladnijom.

DIO 6 - ODRŽAVANJE BAZENA

Upozorenje: Koncentrirani klor može oštetiti foliju bazena i metalne dijelove bazena. Smjesta ga isperite sa zahvaćenog mjesta.

1. FOLIJA

- a. Redovito provjeravajte da nema rupa u foliji. Probušena folija uzrokuje pad razine vode, što može prouzročiti štetu na bazenu ili filtracijskoj jedinici.
- b. Manje popravke folije moguće je obavljati uz pomoć seta za popravak folije. Veće oštećenje folije najbolje je riješiti zamjenom za novu.

2. VANJSKA STIJENKA BAZENA

- a. Stijenknu bazena održavajte čistom. Za čišćenje koristite blagu sapunicu. Nemojte koristiti abrazivna sredstva, otapala niti praškove za čišćenje.
- b. Smjesta saperite sve prolivene kemikalije za bazene.
- c. Sve izložene glave vijaka i matice premažite bezbojnim lakom za vanjsku upotrebu.
- d. Redovito provjeravajte sve metalne dijelove kako biste se uvjerali da na njima nema korozije, i to najmanje jednom u sezoni. Sve brazde i korodirane površine na metalnim dijelovima tretirajte odgovarajućim antikorozivnim premazom - slijedite upute na limenci od boje.

Zapamtite: Sve korodirane površine na stijenci bazena moraju se pravovremeno premazati antikorozivnim premazom. Kod jako zahrđalog bazena postoji opasnost od urušavanja.

e. Posvetite posebnu pažnju provjeri nepropusnosti oko sakupljača prljavštine i povratne mlaznice. Čuvenje mora biti odmah uklonjeno.

3. LJESTVE ZA BAZEN

- a. Iz sigurnosnih i praktičnih razloga ne ostavljajte ljestve u bazenu bez potrebe.
- b. Koristite ih tek koliko je nužno, za vrijeme kupanja.
- c. Ljestve za bazen su izložene djelovanju kemijskih sredstava otopljenih u vodi. Stoga ih povremeno provjeravajte i u slučaju da primijetite znakove korozije, tretirajte ih prikladnim premazom.

DIO 7 - ČUVANJE BAZENA PREKO ZIME

Na kraju sezone kupanja se pridržavajte sljedećih uputa kako bi vaš bazen bio spreman za zimu. Uz to je važno redovito voditi brigu o vodi u bazenu, uključujući filtriranje, tijekom cijele sezone kupanja. Vrijedi pravilo: pravilna priprema bazena za zimu – jednostavna priprema za upotrebu u proljeće.

1. SPUSTITE RAZINU VODE U BAZENU

- a. Najprije podesite pH vrijednost i koncentraciju dezinfekcijske tvari (npr. klora) u vodi bazena na odgovarajuću razinu.
- b. S dna i površine uklonite svu prljavštinu.
- c. Spustite razinu vode u vašem bazenu na oko 10 cm ispod povratne mlaznice. U slučaju korištenja čepa na mlaznici, razinu vode spustite na 10 cm ispod donjeg ruba sakupljača prljavštine.
- d. Naslage uzduž stijenke bazena u visini do koje je prvobitno sezala voda je potrebno ukloniti sredstvom za čišćenje prije nego što se osuše.
- e. Tretirajte preostalu vodu prikladnim pripravkom za prezimljavanje (Azuro Zima).

Upozorenje: Ne ispuštajte uoči zime svu vodu iz vašeg bazena i ne vadite foliju. Prazan bazen bi se mogao urušiti.

- f. Vodu iz bazena ispuštajte u travu na vlastitom zemljištu. U slučaju ispuštanja vode u površinske tokove, morate tu namjeru unaprijed raspraviti s nadležnim vodogospodarstvenim tijelom.

2. PROVJERITE SVE SPOJEVE I VIJKE

- a. Provjerite jesu li svi konstrukcijski elementi čvrsto spojeni. Uvjerite se da stijenka bazena nije iskočila iz donje lajsne.
- b. Provjerite jesu li svi vijčani spojevi čvrsto zategnuti.

3. SPRIJEČITE KOROZIJU

- a. Premažite sva ogrebanja mjesta i korodirane površine antikorozivnim premazom.

4. PROVJERITE FOLIJU

- a. Uvjerite se da je vrh folije i dalje pričvršćen za stijenku plastičnim lajsnama. Foliju ne vadite iz bazena..

5. POTRAŽITE MJESTA PROPUŠTANJA

- a. Uvjerite se da u foliji nema rupa. Čuvenje vode iz bazena tijekom zime može uzrokovati ozbiljno oštećenje vašeg bazena.

6. OPREMA BAZENA

- Iz bazena uklonite svu opremu, uključujući ljestve za bazen.
- Pridržavajte se zasebnih uputa za pripremu filtracijskog uređaja za zimski period.
- Sakupljač i povratnu mlaznicu ostavite montirane na stijenci bazena.

Zapamtite: Neispravna priprema za zimu će poništiti jamstvo na bazen. Pažljivo slijedite sve upute za pripremu za zimu.

Upozorenje: **Sprječite pristup bazenu maloj djeci i kućnim ljubimcima tijekom razdoblja zimovanja. Ne mojte se klizati niti stajati na ledu u bazenu tijekom zime! To može dovesti do oštećenja folije ili do ozljede.**

DIO 8 - UPUTSTVO ZA MONTAŽU I UPOTREBU LJESTAVA ZA BAZEN DL-127

A) UPUTSTVO ZA UPOTREBU BAZENSKE PODLOGE

Napomena: Bazenska podloga nije dio pakiranja bazena. Obratite se svom prodavaču

Materijal od kojeg je bazenska podloga napravljena je netkana tekstilija koja se proizvodi od 100% polipropilenskih rezanih vlakana. Koristi se kao filtracijski, drenažni i razdvajajući geotekstil u gradnji cesta i željeznica, deponija, zračnih luka, površina za skladištenje i parkiranje i sl. Koristi se i za zaštitu bazenskih folija i za njihovo odvajanje od tla.

Osobine bazenske podloge

Vlakna, od kojih se proizvodi podloga, podliježu nakon određenog vremena starenju na svjetlu (tzv. fotodegradaciji). Zbog toga nije prikladno bazensku podlogu držati nezapakiranu. Potrebno je čuvati je u kartonskoj kutiji ili foliji koja je stabilizirana protiv UV zračenja.

Netkana tekstilija je otporna na tehnički benzin, perkloretilen, ulja i druge slične kemikalije, plijesni i mikroorganizme.

Bezopasna je za zdravlje.

Postavljanje podloge pod bazen s kutnom ispunom

Bazensku podlogu instalirajte u trenutku kada ste sastavili stijenku bazena i napravili unutrašnju kutnu ispunu od prosijanog kopanog pijeska. Podložak razmotajte na dnu unutar bazena, centrirajte i izravnajte eventualne nabore. Podlogu odrežite nekoliko centimetara iznad kutne ispune.

Pri tome vodite računa da kamenčići ili drugi oštri predmeti ne dođu na gornju stranu podloge.

DIMENSIONAL DRAWING OF HOLES FOR CONNECTING SKIMMER
 MASSBILD DER ÖFFNUNGEN FÜR SCHMUTZFÄNGERANSCHLUSS
 CROQUIS DIMENSIONNEL DES ORIFICES POUR CONNEXION DU COLLECTEUR D'IMPURETES
 DISEGNO SCHEMATICO CON DIMENSIONI DEI FORI PER COLLEGARE IL RACCOGLITORE DI IMPURITA'
 RYSUNEK ROZMIARÓW OTWORÓW PRZEZNACZONYCH DO PODŁĄCZENIA DO FILTRA
 РАЗМЕРНЫЙ ЭСКИЗ ОТВЕРСТИЙ ДЛЯ ПРИСОЕДИНЕНИЯ ГРЯЗЕУЛОВИТЕЛЯ
 MÅTTSKISS FÖR ÖPPNINGAR I POOLEN FÖR ATT ANSLUTA SKIMMER
 KİRLİLİK TEMİZLEYİCİSİNİN BAĞLANDIĞI DELİKLERİN ÖLÇÜ ŞEMASI
 DIMENSIONAAL GATEN VOOR HET VERBINDEN SKIMMER

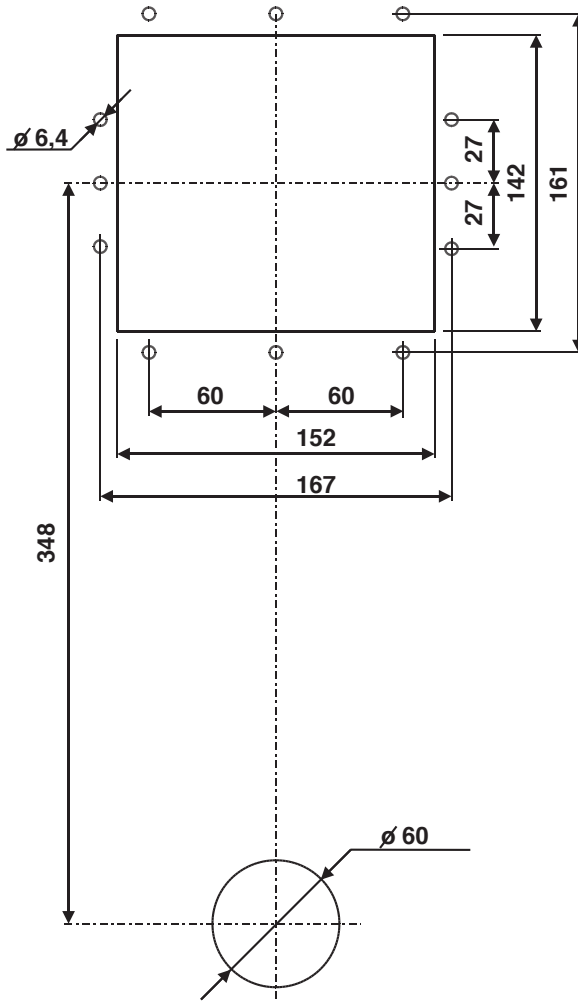

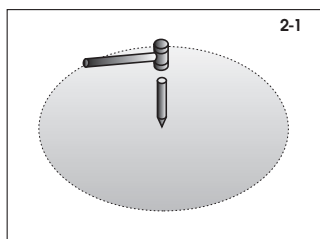

2-1

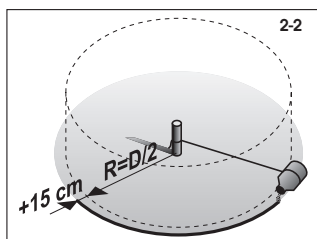

2-2

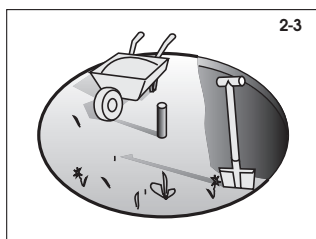

2-3

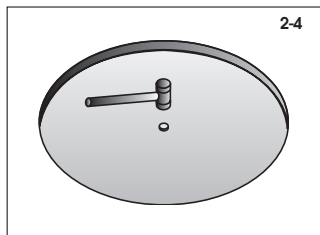

2-4

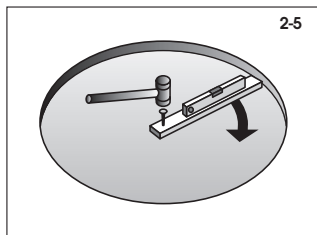

2-5

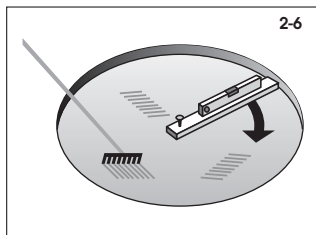

2-6

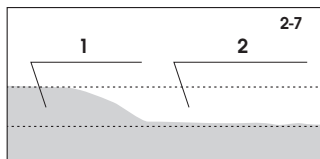

2-7

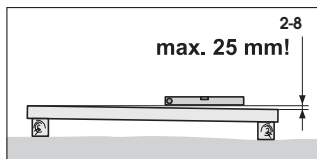

2-8

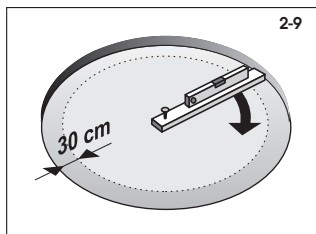

2-9

- DE: 1- Entfernen, 2- Nicht auffüllen
- EN: 1- Remove, 2- Don't execute
- FR: 1- Enlever, 2- Ne Pas Remplir
- IT: 1- Rimuovere, 2- Non riempire
- PL: 1- Wyjąć, 2- Zostawić puste
- RU: 1- удалять, 2- Не заливайте
- SE: 1- avlägsna, 2- fyll inte
- TR: 1- kaldırmak, 2- dolduramaz
- NL: 1- Verwijder, 2- Niet opvullen
- HR: 1- Uklonitiel, 2- Ne popunjavajte!

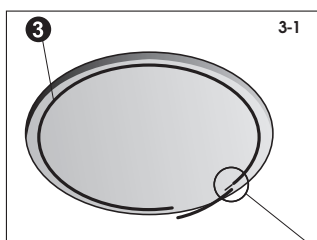

3-1

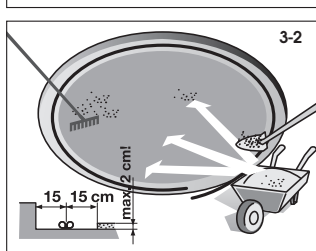

3-2

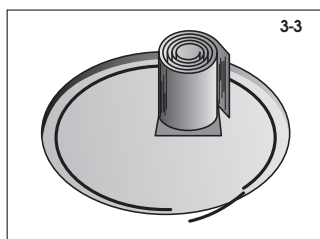

3-3

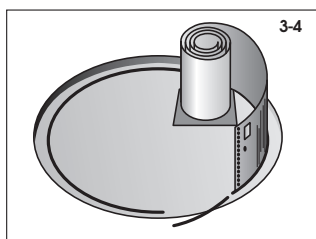
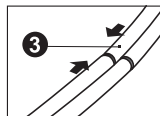
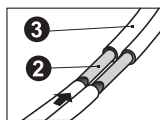
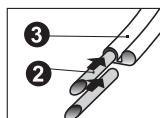

3-4

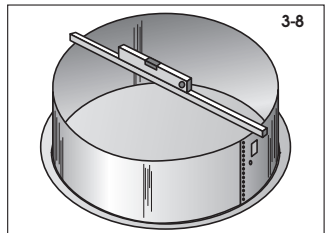
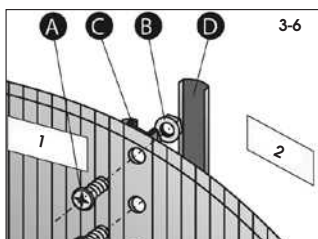
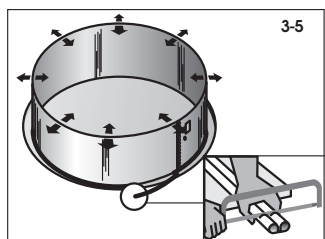

- DE: 1- innen, 2- außen
- EN: 1- inside, 2- outside
- FR: 1- Intérieur, 2- Extérieur
- IT: 1- Dentro, 2- Al di fuori
- PL: 1- Wewnątrz, 2- Zewnątrz
- RU: 1- внутри, 2- снаружи
- SE: 1- insidan, 2- utsidan
- TR: 1- içeride, 2- dışarıda
- NL: 1- binnen, 2- buiten
- HR: 1- unutra, 2- izvan

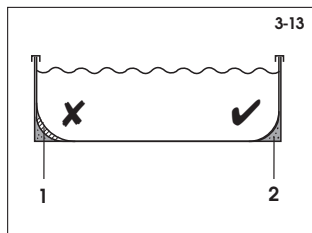
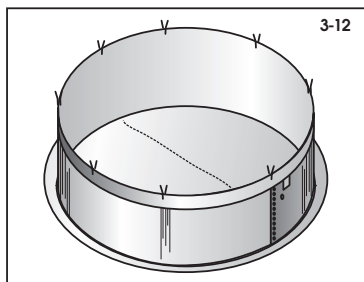
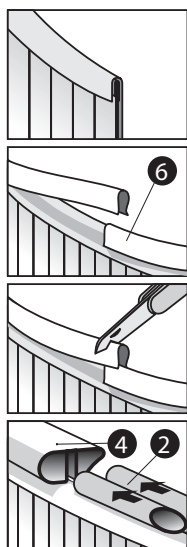
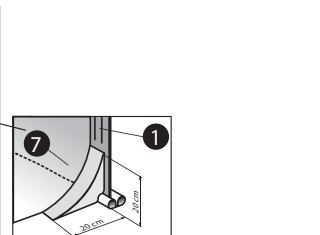
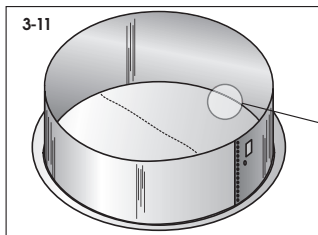
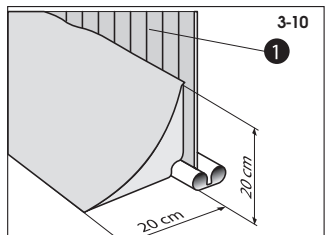
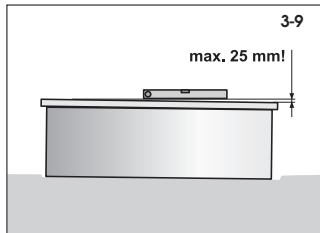

- DE: 1- Luftspalte, 2- Eckausbildung
- EN: 1- Air gap, 2- Cove
- FR: 1- Bulle d'air, 2- Renforcement d'angle
- IT: 1- Traferro, 2- Padding angolo
- PL: 1- Szczelina powietrzna, 2- Narożnik wyściółka
- RU: 1- воздушный зазор, 2- угловое заполнение
- SE: 1- luftspalt, 2- hörn fylla
- TR: 1- hava aralığı, 2- köşe dolgu
- NL: 1- luchtspleet, 2- hoekvulling
- HR: 1- zračni džep, 2- kutna ispuna

SAFETY LADDER

0,9m / 1,07m / 1,2m

EN
INSTRUCTION
FOR ASSEMBLY AND USE

NL
MONTAGE- EN
GEBRUIKSHANDLEIDING

IT
ISTRUZIONI DI
MONTAGGIO E DI USO

DE
MONTAGE
- UND GEBRAUCHSANLEITUNG

SL
NAVODILA ZA
NAMESTITEV IN UPORABO

HU
BIZTONSÁGI MEDENCE
LÉTRA ÖSSZESZERELÉSI

FR
NOTICE
DE MONTAGE DE L'ÉCHELLE

PL
INSTRUKCJA
MONTAŻU I UŻYTKOWANIA

HR
UPUTE
ZA MONTAŽU I UPORABU

SV
MONTERINGSINSTRUKTIONER
OCH ANVÄNDNING

RU
ИНСТРУКЦИЯ ПО
МОНТАЖУ И ИСПОЛЬЗОВАНИЮ

BG
ИНСТРУКЦИЯ ЗА
ИНСТАЛАЦИЯ И ЕКСПЛОАТАЦИЯ

Before assembling the ladder read, please, this instruction very carefully.

- Read carefully the assembly instruction.
- An adult person only shall carry out the ladder assembly.
- Select the place for entering and leaving the pool.
- The ladder shall be placed on a firm and flat surface to be stable.
- Not more than one person may use the ladder at the same time, as its **LOAD CAPACITY** amounts to **100 kg**.
- When using the ladder for entering/leaving the pool keep yourself facing always turned on the ladder without swinging or rocking.
- Never dive or jump in the pool directly from the ladder.
- Never swim below the ladder or in the space between it and the pool wall. There is a risk of drowning.
- The removable part of ladder prevents children from entering the pool without adult person's supervision. Never leave it within children's reach!

- Provide for supervision by a competent adult person for the entire time of children's presence in the pool.
- Before using the ladder always check all its parts. Do not use it, if loose or damaged.
- If the ladder is not used, remove it from the pool.
- Do not use the ladder for other purpose, than it is intended for (i.e. for entering and leaving the above-ground pool.)
- Persons of reduced mobility and little children may enter/leave the pool using the ladder only with the assistance.

ANY FAILURE TO OBSERVE THESE INSTRUCTIONS CAN RESULT IN A BODILY INJURY OR EVEN DROWNING.

2.0

ASSEMBLY

STEP 1 (only for model 1.2 m): COMBINED STILES ASSEMBLY

Pair the stile tubes; their lengths with narrowed ends are the lower parts of each stile; their narrow ends should face upwards (Fig. 1). The supporting shoes (2a+2b) should be fastened with decorative screws (14) with tube nuts (16); the joints of other stiles will be hidden below the treads (7).

Note: the deformed areas around the holes and their orientation have no effect on stile fitting.

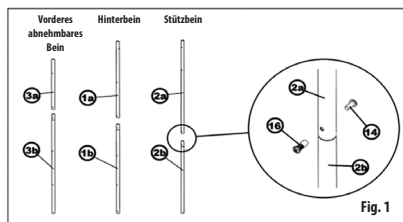

STEP 3: FIT THE PLASTIC HANDRAILS TOGETHER WITH SAFETY HOLDERS ON TO THE SUPPORTING STILES

Put the plastic safety holders (8) and (afterwards) the plastic arcs (4) onto the upper ends of supporting stiles (2). Secure the components with appropriate screws and nuts (10, 13, 15). (Fig. 3) Tighten each screw slowly and continuously until any sign is felt of the nut to strip. Stop tightening, go a little back and retighten the nut carefully.

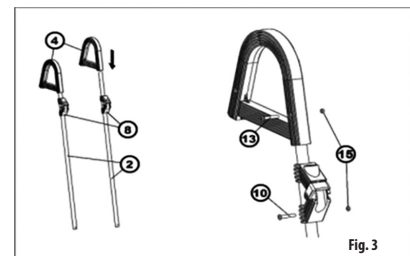

STEP 5: FINAL ASSEMBLY OF THE LADDER

Put the supporting stiles with attached plastic arcs and upper fixtures onto the ladder rear part and secure them with appropriate screws (13) and nuts (15). (Fig. 5) Put the lower anti-skid fixtures (9) on the supporting stiles from below and insert the strut tube (6) in. Secure the fixtures with the strut with appropriate screws (12). (Fig. 6). The lower fixtures should be tightened only after completing the assembly of the entire ladder with its removable part fitted on.

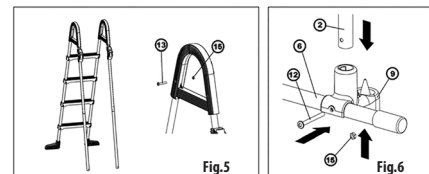

STEP 2: ATTACH THE LOWER PLASTIC ELBOWS TO THE REAR STILES.

Put on the lower elbows (5) on the correct ends (according to the holes) of lower tubes of the rear stiles (1b). Secure them in place using appropriate screws (13) and nuts (15) (Fig. 2)

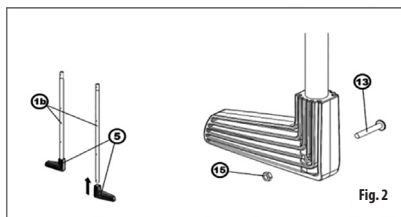

STEP 4: PUT THE PLASTIC TREADS ON THE REAR STILES AND ON THE REMOVABLE SECTIONS AS WELL.

Press all plastic treads (7) on the two pairs of stiles so that the same orientation of all treads is maintained. In the case of removable stiles (3) the treads should face with the tube plugs up. Slide the treads along stiles so that the holes for screws fit well with the holes in stiles (Fig. 4a). Put the nut (15) (Fig. 4b) into the groove made in the tread lower surface and fix the tread with screws (11) (Fig. 4c).

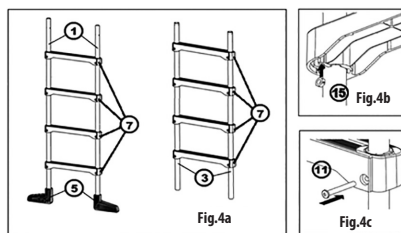

STEP 6: STICKING THE SAFETY LABEL ON

Place the label on the front side of the upper tread of the removable ladder part so that it is visible when entering the pool. (Fig. 7)

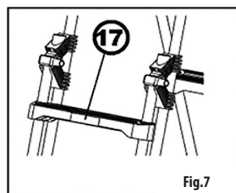



NOTE: The screws shall be well tightened, but not with an excessive force, as this could cause damage to the plastic tread parts. Tighten the screw slowly and continuously until any sign is felt of the nut to strip. Stop tightening, go a little back and retighten the nut carefully.

Now the ladder is ready for use.

3.0 USE

The ladder is intended for entering and leaving the above-ground swimming pools only.

Use the ladder only if stands erect on a firm horizontal surface.
When attaching the removable ladder parts, put its lower part first in the lower fixture and then to the upper one (Fig. 8); secure them with the lock piece (Fig. 9). These parts should be removed in reverse way.



Fig.8

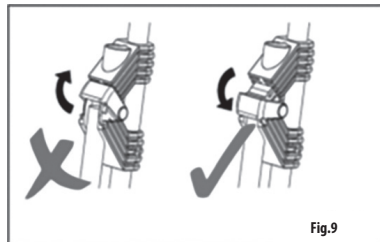

Fig.9

For both safety and practical reasons do not leave the ladder in the pool uselessly. Use it only for the time necessary for swimming or taking bath. Never leave the ladder within the reach of children.
Check regularly the tightness of screwed joints and safe condition of the ladder.



WARNING: The ladder is not made of corrosion resistant materials. Therefore, it may suffer from corrosion caused by the actions of chemical agents (incl. so-called „pool chemicals“). Check them regularly for any visible signs of corrossions and if it is the case, protect them by an appropriate corrosion resistant coating (such the recommended paint for metals of RAL 9016 colour shade).

THE GUARANTEE PROVIDED WITH THE PRODUCT SHALL NOT APPLY TO ANY POSSIBLE CORROSION OF STEEL TUBES!

The use of oxygen-based chemicals for pool water maintenance accelerates ladder corrosion. In this case, the ladder parts coming into contact with the pool water shall be provided with an additional corrosion resistant protective coat.

Before putting the ladder in store it shall be dried, cleaned and any its defects repaired (if any). Store the ladder outside of children's reach.

MEANING OF USED SYMBOLS



Any diving into the pool is strictly forbidden!



Jumping from the ladder can result in a serious injury or even drowning.

4.0 PARTS LIST

NR.	PART NAME	0,90 m	1,07 m	1,20 m
1	Rear stile	2	2	2
2	Supporting stile	2	2	2
3	Removable stile	2	2	2
4	Plastic arc	2	2	2
5	Shoe elbow	2	2	2
6	Transverse strut	1	1	1
7	Tread	6	6	8
8	Upper fixture with lock	2	2	2
9	Lower fixture	2	2	2
10	Screw M6x40	2	2	2
11	Screw M6x50	12	12	16
12	Screw M6x60	2	2	2
13	Screw M6x35	6	6	6
14	Screw M6x30	-	-	2
15	Nut M6	22	22	28
16	Allen key no. 4	1	1	1
17	Safety label	1	1	1

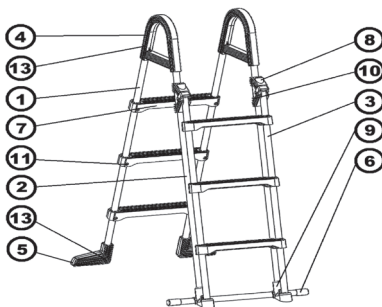

Bitte lesen Sie die folgenden Anweisungen durch, bevor Sie mit der Montage beginnen.

- Lesen Sie die Montageanleitung sorgfältig durch.
 - Die Montage und Demontage der Leiter sollte durch eine erwachsene Person erfolgen.
 - Bestimmen Sie den Platz zum Ein- und Aussteigen aus dem Pool.
 - Die Leiter muss auf einem festen und ebenen Untergrund stehen, um stabil zu bleiben.
 - Die Leiter darf niemals von mehr als einer Person verwendet werden.
- DIE TRAGFÄHIGKEIT BETRÄGT 100 KG.**
- Steigen Sie immer mit dem Gesicht zur Leiter auf und ab, nicht wackeln oder schaukeln.
 - Tauchen Sie nie direkt von den Stufen, und springen Sie nie von diesen in den Pool.
 - Niemals hinter der Leiter oder unter der Leiter schwimmen. Ertrinkungsgefahr.
 - Der abnehmbare Teil der Leiter verhindert den Zugang in den Pool ohne die Anwesenheit von erwachsenen Personen. Den abnehmbaren Teil niemals in Reichweite von Kindern lassen.

- Lassen Sie Kinder niemals unbeaufsichtigt im Pool schwimmen.
- Vor jeder Verwendung alle Teile der Leiter überprüfen. Beschädigte oder lockere Leiter nicht verwenden.
- Wenn Sie die Leiter nicht benutzen, entfernen Sie diese aus dem Pool.
- Benutzen Sie die Leiter für keinen anderen Zweck, als für den sie bestimmt ist, d. h. zum Ein- und Aussteigen in den und aus dem Pool.
- Auf- und Abstieg von Personen mit eingeschränkter Mobilität oder von kleinen Kindern ist nur unter Betreuung (Hilfe) von geeigneten Personen erlaubt.

EINE NICHTBEFOLGUNG DIESER ANWEISUNGEN KANN ZU SCHWEREN VERLETZUNGEN ODER ERTRINKEN FÜHREN.

2.0

MONTAGE

SCHRITT 1 (nur für Modell 1,2 m): MONTAGE DER LEITERHOLME

Setzen Sie die Holme zusammen, die Teile mit schmalen Enden zeigen immer nach oben (Abb. 1). Stützbeine (2a+2b) mit Schraube (14) und Mutter (16) verschrauben, andere Verbindungsstellen werden unter den Leiterstufen (7) verdeckt.

Anm.: Vertiefungen in Umgebung der Löcher und deren Orientierung haben keine Auswirkung auf die Montage der Füße.

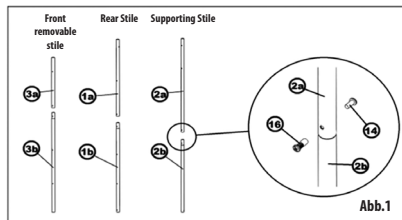

SCHRITT 3: MONTIEREN SIE DIE KUNSTSTOFFGRIFFE ZUSAMMEN MIT DER SICHERHEITSHALTERUNG FÜR STÜTZBEINE

Auf die oberen Enden der Stützbeine (2) schieben Sie die Sicherheitshalter (8) und dann die Kunststoffgriffe (4). Alle Komponenten sichern Sie mit entsprechenden Schrauben und Muttern (10, 13, 15). (Abb. 3) Ziehen Sie die Schrauben langsam an, sollte sich die Mutter drehen, Schraube etwas lösen und wieder vorsichtig anziehen.

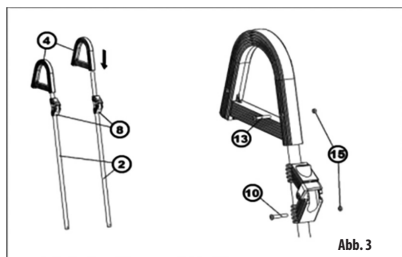

SCHRITT 5: KOMPLETTIERUNG DER LEITER

Auf den montierten hinteren Teil der Leiter setzen Sie die Stützbeine mit Kunststoffgriffen ein, sichern Sie diese mit entsprechenden Schrauben (13) und Muttern (15). (Abb. 5) Danach schieben Sie auf die Stützbeine unten die rutschfesten Halter (9) und setzen die Querstrebe (6) ein. Die Halter mit der Strebe sichern Sie entsprechenden Schrauben (12) (Abb. 6). Die unteren Halter ziehen Sie erst nach, nachdem die Leiter vollständig zusammengebaut ist.

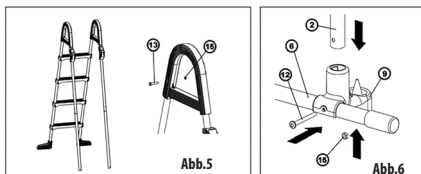

SCHRITT 2: SETZEN SIE DIE UNTEREN KUNSTSTOFFFÜSSE AUF

Die unteren Füße (5) schieben Sie auf das richtige Ende (gemäß Öffnungen) der hinteren Holme unten (1b). Sichern Sie diese mit entsprechenden Schrauben (13) und Muttern (15). (Abb. 2)

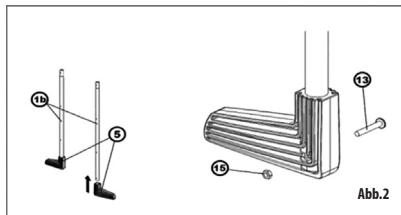

SCHRITT 4: SETZEN SIE DIE KUNSTSTOFFSTUFEN AUF DEN HINTEREN UND ABNEHMBAREN TEIL

Schieben Sie alle Stufen (7) auf beide Leiterholme, achten Sie auf die gleiche Orientierung bei allen Stufen. Bei abnehmbaren Holmen (3) orientieren Sie diese mit Rohrverblendung nach oben. Verschieben Sie die Schraubenlöcher der Stufen über die Löcher in den Holmen (Abb. 4a). Setzen Sie die Mutter (15) unter der Stufe ein (Abb. 4b) und schrauben Sie die Stufe mit Schraube (11) fest (Abb. 4c).

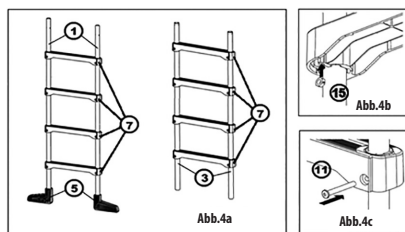

SCHRITT 6: AUFKLEBEN VOM SICHERHEITS-AUFKLEBER

Den Aufkleber platzieren Sie auf die Vorderseite der oberen Stufe am abnehmbaren Teil der Leiter, damit dieser beim Betreten des Pools gut sichtbar ist (Abb. 7).

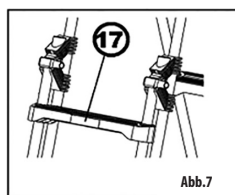



WICHTIG: Alle Schrauben müssen fest angezogen werden, aber nicht zu fest, dies könnte zur Beschädigung einiger Teile der Leiter führen. Ziehen Sie die Schrauben langsam an, sollte sich die Mutter drehen, Schraube etwas lösen und wieder vorsichtig anziehen.

Nun ist die Leiter fertig und kann benutzt werden.

Die Leiter ist zum Ein- und Aussteigen in oberirdische Pools bestimmt.

Verwenden Sie die Leiter nur wenn sie auf einem festen und ebenen Untergrund steht.

Den abnehmbaren Teil setzen Sie zuerst unter und dann oben ein (Abb. 8) und befestigen ihn mit der Sicherung (Abb. 9). Zum Abnehmen gilt die umgekehrte Reihenfolge.



Abb.8



Abb.9

Aus Sicherheitsgründen sollten Sie die Einstiegsleiter aus dem Pool entfernen, wenn diese nicht benutzt wird. Benutzen Sie die Leiter nur wenn Sie baden. Die Leiter niemals unbeaufsichtigt in der Reichweite von Kindern lassen.

Prüfen Sie regelmäßig den Zustand der Leiter und deren Schraubverbindungen.

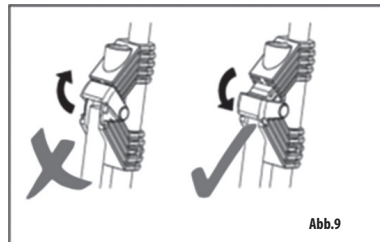

ACHTUNG: Die Leiter besteht nicht aus korrosionsbeständigem Material, und deshalb können chemische Mittel Korrosion verursachen. Daher prüfen Sie die Leiter gelegentlich nach Rost, sollten Sie Anzeichen von Rost feststellen, versehen Sie die Leiter mit geeignetem Anstrich (wir empfehlen Korrosionsschutz für Metall – RAL 9016).

DIE GARANTIE GILT NICHT FÜR EVENTUELLE KORROSION DER STAHLHOLME!

Wenn Sie zur Wasserpflege Aktivsauerstoff verwenden, kann dies die Korrosion der Leiter beschleunigen. In solchem Fall ist es notwendig den Teil der Leiter, der im Kontakt mit dem Poolwasser ist, mit geeignetem Anstrich zu behandeln.

Vor der Einlagerung die Leiter reinigen, trocknen und eventuelle Schäden reparieren. Außer Reichweite von Kindern lagern.

VERWENDETE SYMBOLE



Nicht kopfüber in das Wasser springen!



Springen von der Leiter kann zu ernsthaften Verletzungen oder Ertrinken führen.

NR.	TEIL	0,90 m	1,07 m	1,20 m
1	Hinterer Bein	2	2	2
2	Stützbein	2	2	2
3	Abnehmbarer Fuß	2	2	2
4	Kunststoffgriff	2	2	2
5	Kunststofffüße	2	2	2
6	Querstrebe	1	1	1
7	Stufe	6	6	8
8	Obere Halterung mit Sicherung	2	2	2
9	Untere Halterung	2	2	2
10	Schraube M6x40	2	2	2
11	Schraube M6x50	12	12	16
12	Schraube M6x60	2	2	2
13	Schraube M6x35	6	6	6
14	Schraube M6x30	-	-	2
15	Mutter M6	22	22	28
16	Inbusschlüssel 4	1	1	1
17	Sicherheitsaufkleber	1	1	1

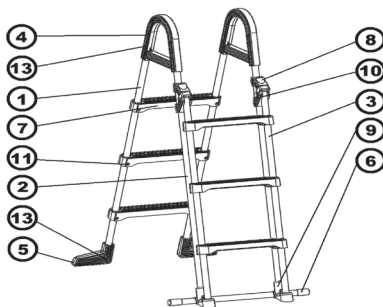

Lisez les instructions suivantes avant le montage de l'échelle.

- Lisez attentivement cette notice de montage.
- Seule une personne adulte doit réaliser le montage et le démontage de l'échelle.
- Déterminez l'emplacement d'entrée et de sortie de la piscine.
- L'échelle doit être installée sur une surface plane et dure pour rester stable.
- L'échelle ne doit être utilisée que par une personne à la fois. **SA CAPACITÉ PORTANTE EST DE 100 kg.**
- Restez toujours face à l'échelle en montant et en descendant et ne vous balancez pas.
- Ne plongez jamais directement de l'échelle dans la piscine.
- Ne nagez jamais sous l'échelle ou dans l'espace compris entre l'échelle et le paroi de la piscine. Il existe le risque de noyade.
- La partie amovible de l'échelle empêche les enfants d'accéder à la piscine en dehors de la présence des adultes. Ne laissez jamais la partie amovible à la portée des enfants.

- Une personne adulte doit assurer la surveillance permanente des enfants présents dans la piscine.
- Vérifiez toutes les parties de l'échelle avant chaque utilisation. N'utilisez pas l'échelle si elle est endommagée ou en partie dévissée.
- Sortez complètement l'échelle de la piscine si vous ne l'utilisez pas.
- N'utilisez pas l'échelle à d'autre fin que pour laquelle elle est destinée, c'est à dire entrer ou sortir d'une piscine hors-sol.
- L'entrée et la sortie de la piscine des personnes à mobilité réduite ou aux petits enfants ne sont autorisées que si ces personnes sont accompagnées (aidées) par des personnes physiquement et psychologiquement aptes.

LE NON-RESPECT DE CES INSTRUCTIONS PEUT ENTRAINER DE GRAVES BLESSURES OU LA NOYADE.

2.0

MONTAGE

ÉTAPE 1 (seulement pour le modèle 1,2 m): MONTAGE DES SECTIONS DE TUBES

Assemblez les tubes, la partie avec l'extrémité rétrécie étant la moitié inférieure du montant, le rétrécissement devant être orienté vers le haut (Fig. 1). Vissez les tubes de support (2a+2b) à l'aide de la vis (14) et de l'écrou (16), les raccordements sur les autres pieds seront cachés sous les marches (7).

Rem. : Les embossages aux alentours des orifices et leur orientation n'ont pas d'influence sur le montage des pieds.

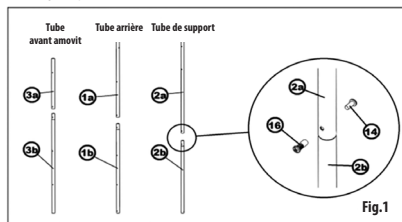
**ÉTAPE 3 : MONTEZ LES DISPOSITIFS DE FIXATION DE SÉCURITÉ ET LES ARCS EN PLASTIQUE SUR LES TUBES DE SUPPORT**

Introduisez les dispositifs de fixation de sécurité (8) puis les arcs en plastique (4) sur l'extrémité supérieure des tubes de support (2). Bloquez ces pièces à l'aide des vis et écrous correspondants (10, 13, 15). (Fig. 3) Serrez doucement et de façon continue les vis et, dès que vous sentez les vis patiner, desserrez-les un peu puis resserrez doucement

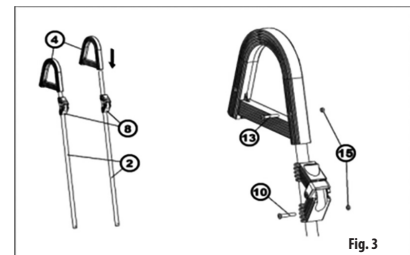
**ÉTAPE 5 : MONTAGE DE L'ÉCHELLE**

Installez sur la partie arrière assemblée de l'échelle les tubes de support équipés des arcs en plastique et des dispositifs de sécurité, fixez à l'aide des vis (13) et des écrous correspondants (15). (Fig. 5) Introduisez ensuite les dispositifs de fixation inférieurs et pieds antidérapants (9) à l'extrémité inférieure des tubes de support et introduisez le tube de l'entretoise (6). Bloquez les pieds antidérapants et l'entretoise avec les vis correspondantes (12) (Fig. 6). Serrez l'ensemble du dispositif de fixation une fois l'échelle montée, y compris la partie amovible.

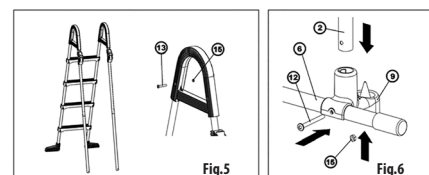
**ÉTAPE 2 : MONTEZ LES PIEDS EN PLASTIQUE SUR LES TUBES ARRIÈRES DE L'ÉCHELLE**

Introduisez les pieds (5) à l'extrémité correspondante (en fonction des trous percés) des tubes arrière (1b). Bloquez à l'aide des vis (13) et écrous correspondants (15). (Fig. 2)

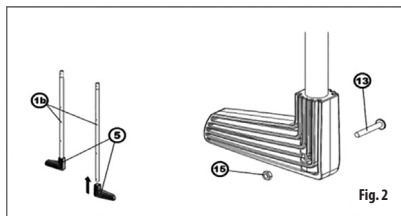
**ÉTAPE 4 : INTRODUISEZ LES MARCHES EN PLASTIQUE SUR LES TUBES ARRIÈRES AINSI QUE SUR LES TUBES DE LA PARTIE AMOVIBLE**

Enfonchez toutes les marches en plastique (7) sur les deux paires de tubes en prenant garde à conserver la même orientation de toutes les marches. Pour les tubes de la partie amovible (3), orientez-les avec l'obturateur des tubes orienté vers le haut. Déplacez les marches sur les tubes de façon à ce que les trous pour les vis correspondent aux trous percés dans les tubes (Fig. 4a). Introduisez un écrou dans la rainure dans la rainure en bas de la marche (15) (Fig. 4b) et serrez la marche avec les vis correspondantes (11) (Fig. 4c).

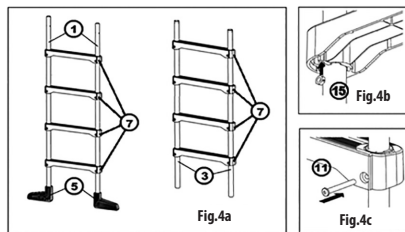
**ÉTAPE 6 : COLLAGE DE L'ÉTIQUETTE DE SÉCURITÉ**

Collez l'étiquette sur la face avant de la marche supérieure de la partie amovible de l'échelle pour qu'elle soit visible lorsque l'on entre dans la piscine (Fig. 7).

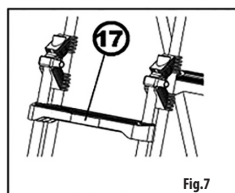



REMARQUE : Les vis doivent être correctement serrés mais pas de façon excessive. Les pièces de l'échelle pourraient être endommagées par un serrage excessif des vis. Serrez les vis doucement et de façon continue. Dès que vous remarquez que l'échelle patine, desserrez légèrement la vis et resserrez-la à nouveau avec prudence.

L'échelle est maintenant prête à l'emploi.

3.0

UTILISATION

L'échelle est destinée à entrer et sortir d'une piscine hors-sol.

N'utilisez l'échelle que si elle est posée sur un sol plat et une base solide.

Pour installer la partie amovible de l'échelle, insérez tout d'abord la partie inférieure de l'échelle amovible dans le dispositif inférieur de fixation puis la partie supérieure dans le dispositif de fixation supérieur (Fig. 8) et bloquez à l'aide du verrouillage (Fig. 9). Procédez de façon inverse pour l'enlever.



Fig. 8

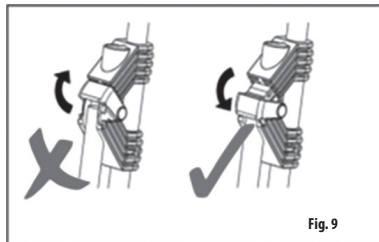

Fig. 9

Pour des raisons de sécurité et d'autres raisons pratiques, ne laissez pas l'échelle inutilisée dans la piscine. Utilisez-la uniquement pendant la durée nécessaire de la baignade. Ne laissez jamais à la portée des enfants. **Contrôlez régulièrement le serrage de l'ensemble des vis et le bon état de l'échelle.**



AVERTISSEMENT : L'échelle n'est pas fabriquée à partir de matériaux inoxydables et elle peut donc rouiller suite à son utilisation et l'effet des produits chimiques. C'est pourquoi il faut la vérifier de temps en temps et, si vous remarquez des traces de corrosion, il faut appliquer une peinture appropriée (il est recommandé d'utiliser une peinture anticorrosion pour métaux – teinte utilisée - RAL 9016).

LA GARANTIE NE S'APPLIQUE PAS À UNE ÉVENTUELLE CORROSION DES TUBES EN ACIER !

La corrosion de l'échelle s'accroît si vous utilisez un produit à base d'oxygène actif pour traiter l'eau de la piscine. Il est nécessaire dans ce cas de traiter la partie de l'échelle en contact avec l'eau de la piscine avec un apprêt approprié supplémentaire.

Nettoyez, séchez et éventuellement réparez tous les dommages de l'échelle avant de la ranger. Stockez-la hors de portée des enfants.

SIGNIFICATION DES SYMBOLES UTILISÉS



Interdiction de plonger dans l'eau la tête en avant.



Sauter dans l'eau à partir de l'échelle peut causer de graves blessures ou la noyade.

4.0

LISTE DES PIÈCES

POS.	DÉSIGNATION	0,90 m	1,07 m	1,20 m
1	Tube arrière	2	2	2
2	Tube de support	2	2	2
3	Tube de l'échelle amovible	2	2	2
4	Arc en plastique	2	2	2
5	Pied en plastique	2	2	2
6	Entretoise	1	1	1
7	Marche en plastique	6	6	8
8	Dispositif de fixation supérieur avec sécurité	2	2	2
9	Dispositif de fixation inférieur avec pied antidérapant	2	2	2
10	Vis M6x40	2	2	2
11	Vis M6x50	12	12	16
12	Vis M6x65	2	2	2
13	Vis M6x35	6	6	6
14	Vis M6x30	-	-	2
15	Ecrou M6	22	22	28
16	Clé Allen 4	1	1	1
17	Adhésif de sécurité	1	1	1

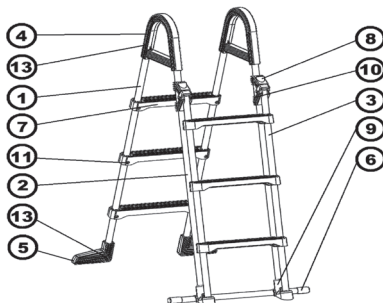

Läs igenom följande anvisningar innan du installerar stegen.

- Läs noga igenom monteringsanvisning.
- Ihopmonterig och nedmontering måste utföras av en vuxen person.
- Bestäm var poolstegen skall stå.
- Poolstegen skall stå på en fast och jmn yta för självstabilitet.
- Poolstegen får inte användas av mer än en person åt gången. **POOLSTEGENS VIKTBELASTNING ÄR 100 KG.**
- När du tar dig in och ut ur poolen ha alltid huvudet vänt mot poolstegen, vacka eller skaka ej poolstegen.
- Dyk eller hoppa aldrig från poolstegen.
- Simma aldrig ner under stegen eller i utrymme mellan stegen och poolväggen. Detta kan leda till drunkning.
- Avtagbar del hindrar barn från att ta sig in i poolen när ingen vuxen är i närheten. Lämna aldrig den avtagbara delen inom räckhåll för barn.

- Se till att det finns alltid vuxen person i närheten som håller öga på barn.
- Se till att poolstegen innehåller alla komponenter innan du börjar använda stegen. Använd inte skadade eller lösgjorda komponenter.
- Ta bort poolstegen när du inte använder den.
- Använd inte stegen för andra ändamål än de som stegen är avsedd för, dvs. att ta sig i och ur ovanmarks-pool.
- Uppstigning och nedstigning på stegen av person med nedsatt rörelseförmåga och små barn tillåts tillträde endast under tillsyn av fysiskt och mentalt kapabel person.

UNDERLÄTENHET ATT FÖLJA DESSA ANVISNINGAR KAN LEDA TILL SKADA ELLER DRUNKNING.

2.0

IHOPMONTERING

STEG 1 (gäller endast modell 1,2m): IHOPMONTERING AV DELADE BEN

Forbereda delade stödben, ben med avsmalade del utgör alltid den nedre bendelen. Rikta den avsmalade delen alltid uppåt (Fig. 1). Skruva fast stödbenet (2a+2b) med dekorskruven (14) och rörmuttern (16), fästena på de övriga stödbenen kommer att döljas under fotsteg (7).

Observera: de konkava områden runt hålen och dess inriktningen har ingen påverkan på installation.

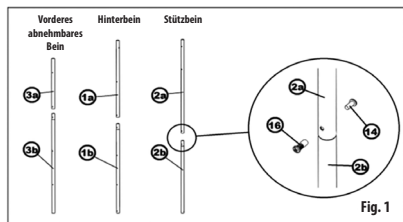

Fig. 1

STEG 3: SÄTT IHOP PLASTHANDTAG TILLSAMMANS MED SÄKERHETSHÅLLARE MOT STÖDBEN

Tryck fast säkerhetskällare (8) mot de övre ihopmonterade stödben (2) och tryck sedan fast plastbågar (4). Skruva ihop komponenter med de medföljande skruvar och muttrar (10, 13, 15). (Fig. 3)

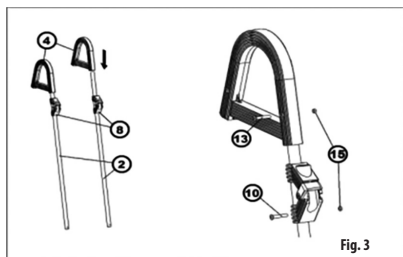

Fig. 3

STEG 5: SÄTT FAST FOTSTEG

Sätt på stödben tillsammans med de förmonterade plastbågar och övre fästena i bakre fotsteg, skruva ihop med de medföljande skruvar (13) och muttrar (15). (Fig. 5) Skjut in nedre halkskydd (9) i stödben underifrån och sätt in stagörret (6). Skruv på fästena tillsammans med stagörret med de medföljande skruvar (12) (Fig. 6). Dra fast de nedre fästena tills du satt ihop fotstegen och den avtagbara delen satts på plats.

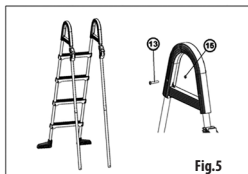

Fig. 5

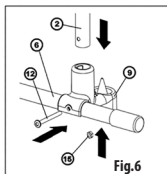

Fig. 6

STEG 2: SÄTT IHOP NEDRE PLASTSTÖDBÅGAR MOT BAKRE BEN

Tryck fast stödbågar (5) mot rätt ändskydd (utifrån hålen) på bakre stödben (1b). Skruva ihop fästena med de medföljande skruvar (13) och muttrar (15). (Fig. 2)

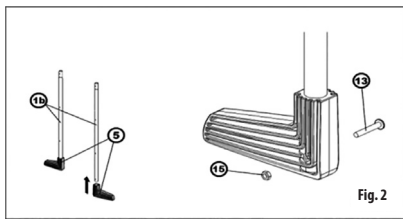

Fig. 2

STEG 4: SKJUT IN PLASTSTEG MOT BAKRE STEGBEN OCH AVTAGBAR DEL

Tryck fast samtliga plaststeg (7) mot båda stegen, se till att alla steg är vända åt rätt håll. När det gäller avtagbart ben i spår längst på (3) rikta benets ändskydd uppåt. Flytta steg så att skruvhålen passar in med hålen på ben (Fig. 4a). Sätt muttern (15) i spår underifrån på stegen (Fig. 4b) och skruv ihop steg med skruvar (11) (Fig. 4c).

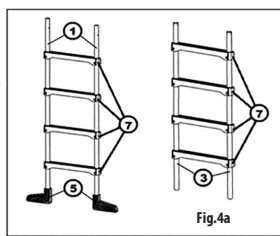

Fig. 4a

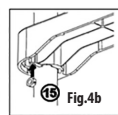

Fig. 4b

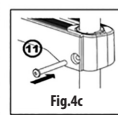

Fig. 4c

STEG 6: FÄST KLISTERMÄRKE

Placera klistermärke på övre fotstegets framsidan så den är synlig när du går i poolen (Fig. 7).

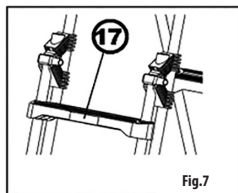

Fig. 7



OBSERVERA: Skruvarna skall vara säkert åtdragna men dra inte åt för hårt; Om skruvarna är åtdragna för hårt kan poolstegen skadas. Dra åt skruven långsamt och successivt och så fort du ser att muttrar tenderar att vrida sig skruv loss skruven och dra den åt igen.

Nu är poolstegen klar att användas.

Poolstegen är avsedd för nedstigning och uppstigning ur ovanmarkspoolen. Använd inte stegen när den inte står på ett stabilt och jämnt underlag. När du sätter på avtagbar del först sätter nedre delen i nedre fäste och upp till den övre delen i övre fästet (Fig. 8) och säkra den med en låsklämma (Fig. 9). Gör i omvänd ordning när du tar av stegen.



Fig.8

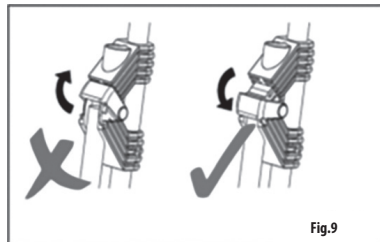

Fig.9

Lämna inte poolstegen i poolen i onödan. Av säkerhets- och praktiska skäl ta alltid bort stegen när ingen badar. Lämna aldrig stegen inom räckhåll för barn.

Kontrollera åtdragning av skruvar och stegens säkerhet regelbundet.



WARNING: Poolstegen är inte tillverkad av rostfritt material varför risk för rostangrepp finns. Kontrollera stegen emellanåt så att inga rostangrepp finns. Om så skulle finnas är det nödvändigt att måla stegen med med lämplig rostskyddsfärg (det rekommenderas rostskyddsbeläggning – använd t.ex. RAL 9016).

GARANTI GÄLELR EJ MOT ROSTANGREPP!

Koncentrerade kemikalier kan försnabba rostangrepp. För att försöka undvika detta kan du förbehandla den delen av stegen som utsätts mest för rostangrepp som ska vara i kontakt med poolvattnet med en lämplig rostskyddsfärg.

Rengöra, torka av och reparera eventuella skador innan förvaring. Förvara oåtkomligt för barn.

INNEBÖRD AV ANVÄNDA SÄKERHETSSYMBOLER



Förbud huvudstupa ner i poolen.



Hoppa från poolstegen kan leda till personskada eller drunkning.

POS.	BETECKNING	0,90 m	1,07 m	1,20 m
1	Bakre ben	2	2	2
2	Stödben	2	2	2
3	Avtagbart ben	2	2	2
4	Plastbåg	2	2	2
5	Böjd stegände	2	2	2
6	Stagrör	1	1	1
7	Steg	6	6	8
8	Övre fäste med låsklämma	2	2	2
9	Nedre fäste	2	2	2
10	Skruv M6x40	2	2	2
11	Skruv M6x50	12	12	16
12	Skruv M6x60	2	2	2
13	Skruv M6x35	6	6	6
14	Skruv M6x30	-	-	2
15	Mutter M6	22	22	28
16	Insexnyckel 4	1	1	1
17	Klistermärke	1	1	1

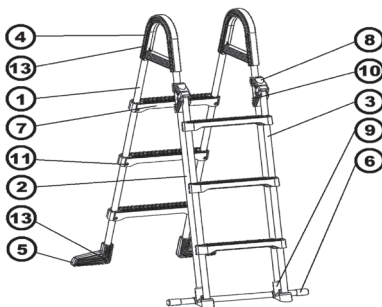

Lees de volgende instructies voordat u de zwembadtrap installeert.

- Gelieve deze montage-instructies goed door te lezen.
- Montage en demontage van de zwembadtrap enkel door volwassenen laten uitvoeren
- Bepaal een plaats voor het betreden / verlaten van het zwembad.
- De zwembadtrap moet op een stevige en vlakke ondergrond staan om stabiliteit te verzekeren.
- De zwembadtrap mag niet door meer dan één persoon tegelijk gebruikt worden.
- **DRAAGVERMAGEN VAN DE ZWEMBADTRAP BEDRAAGT 100 KG.**
- Bij het op- en afstappen van de trap moet uw gezicht altijd naar de zwembadtrap gericht zijn, niet wibelen en schommelen.
- Er mag nooit van deze trap gesprongen of gedoken worden.
- Zwem nooit onder de trap op in de ruimte tussen de trap en de zwembadwand. Er bestaat een risico op verdrinking.
- Het afneembare deel van de zwembadtrap belemmert de toegang van kinderen tot het zwembad als er geen volwassen aanwezig is. Laat het afneembare deel nooit binnen het bereik van kinderen.

- Bij elke aanwezigheid van kinderen in het zwembad zorg voor constant toezicht van een competente volwassen persoon.
- Controleer alle onderdelen van de zwembadtrap vóór elk gebruik. Gebruik de zwembadtrap niet als deze beschadigd of los is.
- Als de trap niet gebruikt wordt, moet deze volledig van het zwembad verwijderd worden.
- Gebruik deze trap enkel voor doeleinden waarvoor hij bedoeld is, d.w.z. voor het betreden / verlaten van het bovengrondse zwembad.
- De personen met beperkte mobiliteit en kleine kinderen mogen enkel de zwembadtrap op-/afstappen als zij door lichamelijk en geestelijk begaafde personen begeleid (geassisteerd) worden.

HET NALATEN VAN DEZE INSTRUCTIES KAN TOT ERNSTIGE LETSELS OF VERDRINKING LEIDEN.**2.0 MONTAGE****STAP 1 (enkel voor het model 1,2 m): SAMENSTELLEN VAN DE GEDEELTE POTEN**

Verbind de buizen van de poten, waarbij de delen met het vernauwde uiteinde altijd de onderste helft van de poten zijn en de vernauwing naar boven wijst (Afb. 1). Schroef de steunpoot (2a-2b) met de decoratieve schroef (14) en de buisroer (16) aan elkaar, waarbij de verbindingen aan de overige poten onder de traptrades (7) verborgen zullen worden.

Opmerking: De doordiepingen rond de openingen en de oriëntering ervan hebben geen invloed op de montage van de poten.

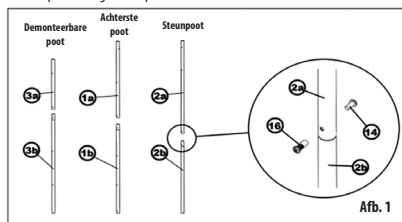

Afb. 1

STAP 3: MONTEER DE PLASTIEKEN LEUNINGEN SAMEN MET DE VEILIGHEIDSHOUDERS OP DE ONDERSTEUNINGSPOTEN

Schuif eerst de plasticen veiligheidshouders (8) en daarna de plasticen bogen (4) op de bovenste uiteinden van de samengestelde poten (2). Beveilig de componenten met de passende schroeven en moeren (10, 13, 15). (Afb. 3)

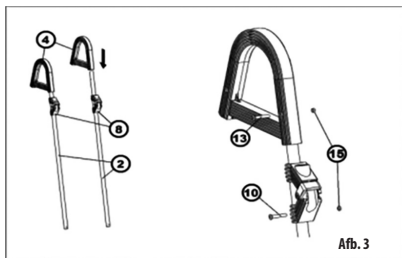

Afb. 3

STAP 5: SAMENSTELLEN VAN DE ZWEMBADTRAP

Bevestig op het samengestelde achterste deel van de trap de steunpotten met gemonteerde plasticen bogen en bovenste beugels. Beveilig met passende schroeven (13) en moeren (15). (Afb. 5) Schuif vervolgens van onderaf de antislip beugels (9) op de steunpotten en leg de schoorbuis (6) erin. Beveilig de beugels en de schoor met de passende schroeven (12) (Afb. 6). Draai de onderste beugels eerst vast nadat de gehele trap samengesteld is, inclusief het afneembare gedeelte.

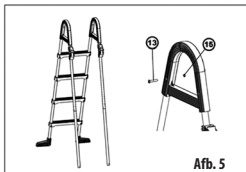

Afb. 5

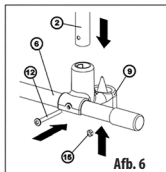

Afb. 6

STAP 2: MONTEER DE ONDERSTE PLASTIEKEN KNIESTUKKEN OP DE ACHTERSTE POTEN

Schuif de onderste kniestukken (5) op het juiste uiteinde (volgens de openingen) van de onderste buizen van de achterste poten (1b). Beveilig met behulp van de juiste schroeven (13) en moeren (15). (Afb. 2)

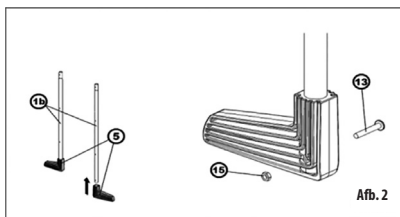

Afb. 2

STAP 4: SCHUIF DE PLASTIEKEN TRAPTREDEN OP DE ACHTERSTE POTEN EN HET AFNEEMBARE DEEL

Druk alle plasticen traptrades (7) op de twee paar poten (Afb. 2a) en zorg ervoor dat elke traptrade in dezelfde richting wijst. Bij de afneembare poot (3) moeten de buizen met eindkappen naar boven gericht worden. Schuif de traptraden zodanig op de poten dat de openingen voor de schroeven passen op de openingen in de poten (Afb. 4a). Plaats de moer in de groef aan de onderzijde van de trap (Afb. 4b) en schroef de trap met de schroeven (11) vast (Afb. 4c).

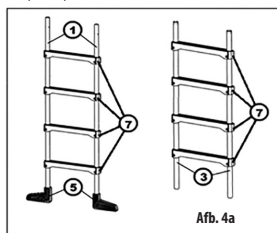

Afb. 4a

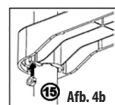

Afb. 4b

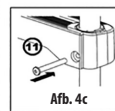

Afb. 4c

STAP 6: VEILIGHEIDSLABEL KLEVEN

Plaats de label aan de voorkant van de bovenste traptrade van het afneembare deel van de trap zodat deze zichtbaar is bij het betreden van het zwembad (Afb. 7).

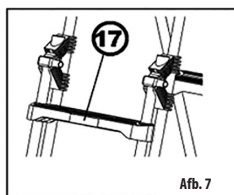

Afb. 7



OPMERKING: Alle schroeven moeten veilig vastgedraaid worden, maar niet te veel; anders kan de zwembadtrap door het overmatig vastdraaien van schroeven beschadigd worden. Draai de schroef langzaam en geleidelijk vast en als u merkt dat de moer neiging heeft zich te verdraaien, maak de schroef een beetje los en draai daarna opnieuw voorzichtig vast.

Nu is de zwembadtrap klaar voor gebruik.

Deze zwembadtrap is ontworpen voor het instappen en uitstappen van bovengrondse zwembaden. Gebruik de zwembadtrap slechts als hij recht en op een stevige ondergrond staat. Bij het aanbrengen van het afneembare deel van de ladder, steek eerst de onderkant in de onderste beugel en daarna in de bovenste beugel (Afb. 8) en beveilig met de zekering (Afb. 9). Bij demontage ga in omgekeerde volgorde te werk.



Afb. 8

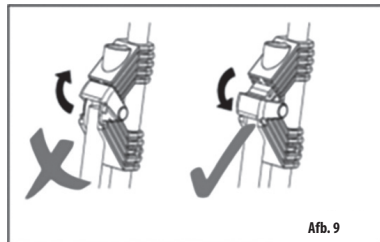

Afb. 9

Laat de trap niet onnodig in het zwembad. Gebruik de trap enkel als het nodig is, dus bij het zwemmen in het zwembad. Laat de trap nooit binnen het bereik van kinderen.

Controleer regelmatig of alle schroefverbindingen goed vast zijn alsook de algemene veilige toestand van de zwembadtrap.



WAARSCHUWING: De trap is niet gemaakt uit roestvrij materiaal en kan dus aan corrosie door inwerking van chemische middelen onderhevig zijn. Controleer de trap af en toe en als u enige tekenen van corrosie waarneemt, behandel hem met geschikte verf (aanbevolen wordt een corrosiewerend verf voor metaal; gebruikte kleurschakering RAL 9016).

DE GARANTIE GELDT NIET VOOR EVENTUELE CORROSIE VAN STALEN BUIZEN!

Als u voor het onderhoud van water chemische middelen op basis van actieve zuurstof gebruikt, wordt de corrosie van de zwembadtrap versneld. In dergelijk geval moet u het deel van de trap dat in contact komt met het zwembadwater met een geschikte verf behandelen.

Reinig, droog en herstel eventuele beschadigingen van de zwembadtrap voordat u deze opbergt. Buiten het bereik van kinderen bewaren.

BETEKENIS VAN GEBRUIKTE SYMBOLEN



Het verbod om in het zwembad een kopsprong te maken.



Het springen van de zwembadladder kan ernstig letsel of verdrinken tot gevolg hebben.

POS.	NAAM VAN HET DEEL	0,90 m	1,07 m	1,20 m
1	Achterste poot	2	2	2
2	Steunpoot	2	2	2
3	Demonteerbare poot	2	2	2
4	Plastieken boog	2	2	2
5	Kniestuk van poot	2	2	2
6	Dwarse schoor	1	1	1
7	Trede	6	6	8
8	Bovenste beugel met zekering	2	2	2
9	Onderste beugel	2	2	2
10	Schroef M6x40	2	2	2
11	Schroef M6x50	12	12	16
12	Schroef M6x60	2	2	2
13	Schroef M6x35	6	6	6
14	Schroef M6x30	-	-	2
15	Moer M6	22	22	28
16	Imbussleutel nr. 4	1	1	1
17	Veiligheidslabel	1	1	1

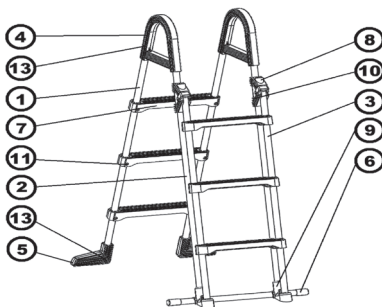

Pred montažo lestve proučite sledeče napotke.

- Natančno preberite navodila za montažo.
- Sestavljanje in razstavljanje lestve mora izvajati odrasla oseba.
- Določite mesto za vstop in izstop iz bazena.
- Lestev mora stati na trdni in ravni površini, da je stabilna.
- Lestve hkrati ne sme uporabljati več kot ena oseba. **NOSILNOST LESTVE JE 100 KG.**
- Pri hoji po lestvi bodite vedno obrnjeni proti njej, na nagibajte in ne gugajte se.
- Nikoli se ne potaplajte neposredno z lestve in z nje ne skačite v bazen.
- Nikoli ne plavajte pod lestev ali v prostor med njo in steno bazena. Lahko bo prišlo do utopitve.
- Snemljivi del lestve preprečuje vstop otrok v bazen brez prisotnosti odraslih. Snemljivega dela nikoli ne puščajte v dosegu otrok.

- Če so otroci v bazenu, zagotovite, da jih bo trajno nadzorovala kompetentna odrasla oseba.
- Pred vsako uporabo lestve preverite vse njene dele. Poškodovane ali razmajane lestve ne uporabljajte.
- Če lestve ne uporabljate, jo povsem odstranite iz bazena.
- Lestve ne uporabljajte za druge namene, kot za tiste, za katere je določena, tj. za vstopanje in izstopanje iz nadzemjskega bazena.
- Vzpenjanje in sestopanje oseb z omejeno gibljivostjo in malih otrok je dovoljeno le ob spremstvu (s pomočjo) oseb, ki so telesno in duševno sposobne.

NEUPOŠTEVANJE TEH NAPOTKOV LAHKO VODI DO RESNE POŠKODBE ALI UTOPITVE.

2.0

SESTAVITEV

KORAK 1 (le za model 1,2 m): SESTAVITEV DELNIH NOG

Združite cevi nog, deli z zozemnim koncem so vedno spodnje polovice nog, zoženje je usmerjeno navzgor (Slika 1). Podporno nogo (2a+2b) privijajte z okrasnim vijakom (14) s cevasto matico (16), spoji na ostalih nogah bodo skriti pod pohodnimi stopnicami (7).

Op.: Vdolbine v okolici odprtini in njihova usmeritev nimajo na montažo nog nobenega vpliva.

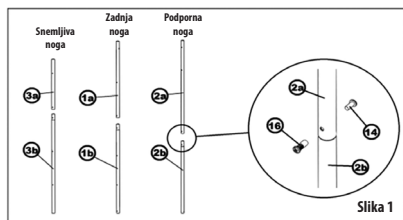

Slika 1

KORAK 3: NAMESTITE PLASTIČNA ROČAJA SKUPAJ Z VARNOSTNIMA DRŽALOMA ZA PODPORNI NOGI

Na zgornja konca sestavljenih podpornih nog (2) natakните plastični varnostni držali (8) in nato še plastična loka (4). Komponente zategnite z ustreznimi vijaki in maticami (10, 13, 15). (Slika 3)

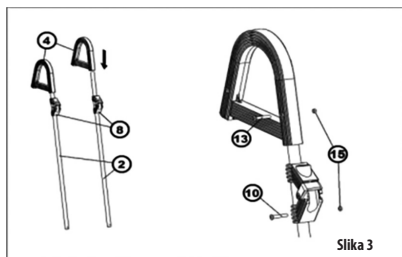

Slika 3

KORAK 5: DOKONČANJE LESTVE

Na sestavljeni zadnji del lestve namestite podporni nogi z nameščenima plastičnima lokoma in zgornjima optjemalom, privijte z ustreznimi vijaki (13) z maticami (15). (Slika 5) Nato na podporni nogi od spodaj natakneto spodnji protizdrsni držali (9) in vstavimo cev opore (6). Držali z oporo zategnite z ustreznimi vijaki (12) (Slika 6). Spodnji držali zategnite šele po sestavitvi cele lestve, vključno z nameščenim snemljivim delom.

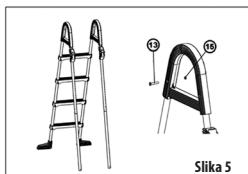

Slika 5

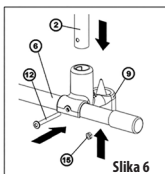

Slika 6

KORAK 2: NAMESTITE SPODNJI PLASTIČNI KOLENI NA ZADNJI NOGI

Spodnji koleni (5) natakните na pravi konec (glede na odprtino) spodnjih cevi zadnjih nog (1b). Zategnite s pomočjo ustreznih vijakov (13) in matic (15). (Slika 2)

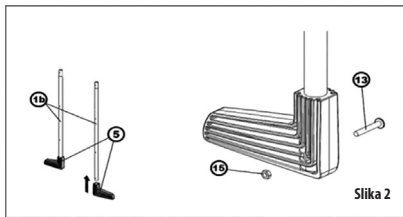

Slika 2

KORAK 4: NATAKNITE PLASTIČNE STOPNICE NA ZADNJI NOGI IN NA ODSTRANLJIVI DEL

Vse plastične stopnice (7) potisnite na oba para nog, pazite, da boste ohranili enako usmeritev vseh stopnic. V primeru snemljive noge (3) jih usmerite s slepimi čepi cevi navzgor. Stopnice pomaknite po nogah, tako da bodo odprtime za vijake prekrivale odprte v nogah (Slika 4a). V držali spodaj vstavimo matico (15) (Slika 4b) in stopnico privijamo z vijaki (11) (Slika 4c).

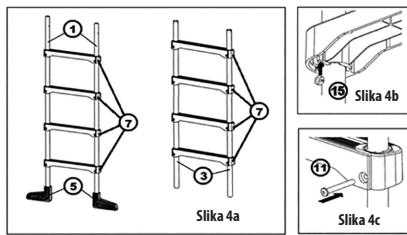

Slika 4a

Slika 4b

Slika 4c

KORAK 6: NAMESTITEV VARNOSTNE NALEPKE

Nalepko namestite na sprednjo stran zgornje stopnice snemljivega dela lestve, tako da bo vidna pri vstopu v bazen (Slika 7).

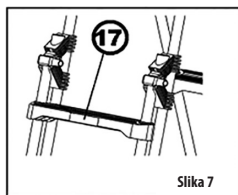

Slika 7



OPOMBA: Vijaki morajo biti varno zategnjeni, vendar jih ne zategujete preveč; deli lestve se lahko s premočnim zategovanjem vijakov poškodujejo. Vijak zategujete počasi in tekoče, takoj ko vidite, da želi matica zdrsavati, vijak rahlo popustite in spet previdno zategujete.

Sedaj je lestev pripravljena za uporabo.

Lestev je namenjena vstopanju in izstopanju pri nadzemskih bazenih. Lestev uporabljajte le v primeru, da stoji ravno in na trdni podlagi. Pri nameščanju snemljivega dela lestve najprej natakните spodnji del v spodnje držalo, nato pa ga vstavite v zgornje držalo (†) in zategnite z varovalko (Slika 9). Pri snemanju se ravnajte po obratnem postopku.



Slika 8

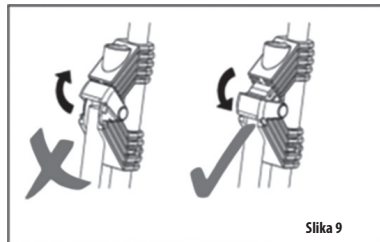

Slika 9

Bazenske lestve ne puščajte v bazenu brez potrebe. Uporabljajte jo le takrat, ko se kopate. Nikoli je ne pustite na dosegu otrok.

Redno preverjajte zatesnjenost vijčnih spojev in varno stanje lestve.



OPOZORILO: Lestev ni izdelana iz nerjavnega materiala, zato lahko z delovanjem kemičnih sredstev pride do korozije. Zato jo občasno preverite in v primeru, da opazite znake korozije, jo negujte s primernim premazom (priporočen je antikoroziivni premaz za kovine – uporabljeni odtenek RAL 9016).

GARANCIJA SE NE NANAŠA NA MOREBITNO KOROZIJU JEKLENIH CEVI!

Če za kemično vzdrževanje vode uporabljate sredstva na osnovi kisika, prihaja do pospešitve korozije lestve. V tem primeru je treba tisti del lestve, ki bo v stiku z bazensko vodo, negovati z dodatnim primernim premazom.

Pred shranjevanjem lestev očistite, posušite in popravite morebitne poškodbe. Shranjujte izven dosega otrok.

POMEN UPORABLJENIH SIMBOLOV



Prepoved skakanja v vodo na glavo.



Skakanje z lestve lahko povzroči resno poškodbo ali utopitev.

OP.	IME DELA	0,90 m	1,07 m	1,20 m
1	Zadnja noga	2	2	2
2	Podporna noga	2	2	2
3	Snemljiva noga	2	2	2
4	Plastični lok	2	2	2
5	Koleno noge	2	2	2
6	Prečna opora	1	1	1
7	Stopnica	6	6	8
8	Zgornje držalo z varovalko	2	2	2
9	Spodnje držalo	2	2	2
10	Vijak M6x40	2	2	2
11	Vijak M6x50	12	12	16
12	Vijak M6x60	2	2	2
13	Vijak M6x35	6	6	6
14	Vijak M6x30	-	-	2
15	Matica M6	22	22	28
16	Imbusni ključ 4	1	1	1
17	Varnostna nalepka	1	1	1

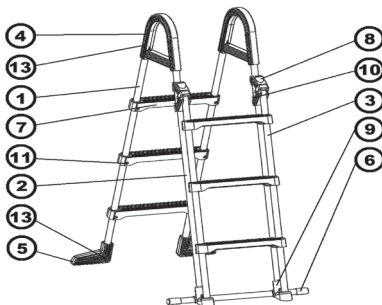

Przed rozpoczęciem montażu drabinki należy przeczytać poniższe wytyczne.

- Przeczytać uważnie instrukcję montażu.
- Drabinkę może montować i demontować tylko osoba dorosła.
- Określić miejsce wejścia i wyjścia z basenu.
- Drabinka musi stać na twardej i równej powierzchni, aby była stabilna.
- Z drabinki nie może korzystać więcej niż jedna osoba na raz. **NÓŚNOŚĆ DRABINKI WYNOŚI 100 KG.**
- Przy wchodzeniu i schodzeniu z drabinki, zawsze należy się obrócić przodem do niej, nie kivać się ani nie huścić.
- Nigdy nie wolno nurkować bezpośrednio z drabinki ani skakać do basenu.
- Nigdy nie wolno pływać pod drabinką lub w przestrzeni między nią a ścianą basenu. Może to spowodować utonięcie.
- Wymijowana część drabinki ogranicza dostęp dzieci do basenu bez obecności dorosłych. Nigdy nie zostawiać zdejmowanej części w zasięgu dzieci.

- Podczas zabawy dzieci w basenie, należy zapewnić stały nadzór kompetentnej osoby dorosłej.
- Przed każdym użyciem drabinki sprawdzić wszystkie jej części. Nie używać uszkodzonych lub poluzowanych stopni.
- Jeśli drabinka nie jest używana, należy ją zdjąć z basenu.
- Drabinki nie wolno używać do innych celów niż, dla których jest przeznaczona, czyli do wchodzenia i wychodzenia z basenu.
- Wejście i wyjście po drabince jest dozwolone osobom o ograniczonej sprawności ruchowej i małym dzieciom tylko przy pomocy (w towarzystwie) osób zdanych fizycznie i psychicznie.

NIEPRZESTRZEGANIE TYCH INSTRUKCJI MOŻE SPOWODOWAĆ POWAŻNE OBRAŻENIA LUB UTONIĘCIE.

2.0

MONTAŻ

KROK 1 (tylko dla modelu 1,2m): MONTAŻ DZIELONYCH NÓG

Połączyć rury nóg, elementy ze zwyżką końcówką są zawsze w dolnej części nóg, zwyżkę ma być skierowane do góry (Rys. 1). Podporę nóg (2a+2b) należy skrócić śrubą ozdobną (14) z nakrętką (16), połączenia na pozostałych nogach są schowane pod stopniami (7).

Uwaga.: Zagniecenia w okolicy otworów i ich położenia nie mają żadnego wpływu na montaż nóg.

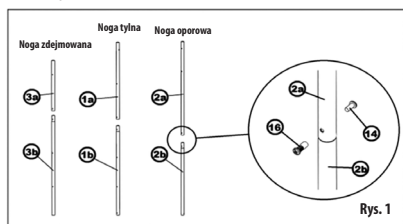

Rys. 1

KROK 3: NA KONSTRUKCJI OSADZIĆ I PRZYMOCOWAĆ ŁUKI PODTRZYMUJĄCE S OZAZ UCHWYTY NA NOGI

Na górne końcówki zmontowanych nóg oporowych (2) nasunąć uchwyty zabezpieczające z tworzywa sztucznego (8) a następnie łuki z tworzywa sztucznego (4). Komponenty należy przy mocować odpowiednimi śrubami i nakrętkami (10, 13, 15). (Rys. 3)

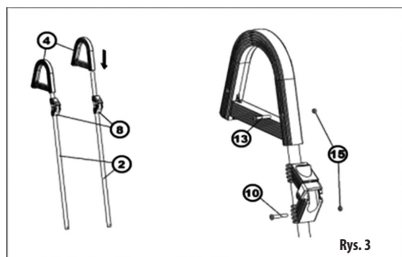

Rys. 3

KROK 5: KOMPLETACJA DRABINKI

Na zmontowaną tylną część drabinki osadzić nogi oporowe z zamocowanymi łukami z tworzywa sztucznego i górnymi uchwytami, zabezpieczyć odpowiednimi śrubami (13) z nakrętkami (15). (Rys. 5) Następnie na nogi oporowe nasunąć od spodu dolne uchwyty antypoślizgowe (6) i włożyć rurę rozporową (6). Zabezpieczyć uchwyty z rurą rozporową odpowiednimi śrubami (12) (Rys. 6). Dokręcić dolne wsporniki aż do całkowitego złożenia drabinki, łącznie z odłączaną częścią (12).

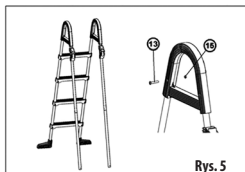

Rys. 5

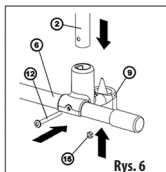

Rys. 6

KROK 2: NA NOGI ZAMONTOWAĆ DOLNE KOLANKA Z TWORZYWA SZTUCZNEGO

Dolne kolanka (3) nasunąć na odpowiednią końcówkę (wg otworów) na dolnych rurkach tylnych nóg (1b). Przymocować przy użyciu odpowiednich śrub (13) i nakrętek (15). (Rys. 2)

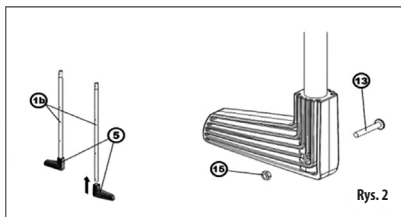

Rys. 2

KROK 4: NA TYLNE NOGI NASUNĄĆ STOPNIE I TWORZYWA SZTUCZNEGO I ELEMENTY ZDEJMOWANE

Wszystkie plastikowe stopnie (7) nasunąć na obie pary nóg, pamiętać, aby został zachowany ten sam kierunek wszystkich stopni (3) i był zorientowany zaślępkami rur do góry. Stopnie należy przesunąć po nodze tak, aby otwory na śruby pasowały do otworów w nogach (Rys. 4a). Do rowku na dole stopnia wsunąć nakrętkę (15) (Rys. 4b) i przyśrubować stopień (11) (Rys. 4c).

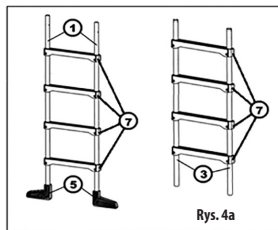

Rys. 4a

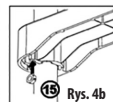

Rys. 4b

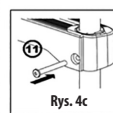

Rys. 4c

KROK 6: NAKLEJENIE NAKLEJKI BEZPIECZEŃSTWA

Naklejkę umieścić na przedniej stronie górnego stopnia zdejmowanej części drabinki tak, aby była widoczna przy wejściu do basenu (Rys. 7).

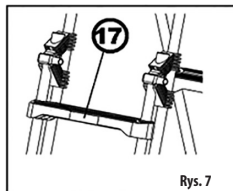

Rys. 7



UWAGA: Śruby należy bezpiecznie dokręcić, ale nie zbyt mocno; przez nadmierne dokręcenie śrub części stopnia mogą zostać uszkodzone. Śruby dokręcać powoli i płynnie, gdy nakrętka będzie miała tendencję do przekręcenia, lekko poluzować śrubę i znowu ostrożnie ją dokręcić.

Drabinka jest teraz gotowa do użycia

Drabinka jest przeznaczona do wchodzenia i wychodzenia z basenu. Z drabinki można korzystać w przypadku, że stoi na prostej i twardej powierzchni. Podczas mocowania zdejmowanej części drabinki, najpierw należy umieścić w jej dolną część w dolnym uchwycie a potem włożyć do górnego uchwytu (Rys. 8) i ustalić zabezpieczeniem (Rys. 9). Podczas zdejmowania należy postępować w odwrotny sposób.



Rys. 8

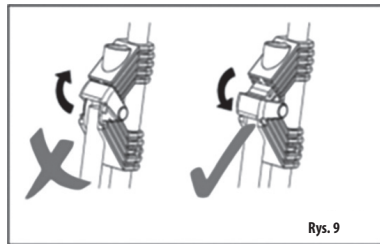

Rys. 9

Ze względów bezpieczeństwa i praktycznych nie należy opuszczać drabinki do basenu niepotrzebnie. Używać jej tylko na czas pobytu w basenie. Nigdy nie zostawiać drabinki w zasięgu dzieci.
Regularnie sprawdzać połączenia śrubowe i bezpieczeństwo drabinki.



UWAGA: Drabinka nie jest wykonana z materiału nierdzewnego, dlatego pod wpływem środków chemicznych może wystąpić korozja. Dlatego od czasu do czasu trzeba ją sprawdzać i jeśli widać korozję, należy ją pomalować odpowiednią powłoką (antykorozyjna powłoka metalowa - zalecane jest stosowanie farby RAL 9016).

GWARANCJA NIE OBEJMUJE EWENTUALNEJ KOROZJI METALOWYCH RUR!

W przypadku użycia chemicznego, tlenowego uzdatnienia wody przyspiesza się korozja drabinki. W tym przypadku konieczne jest pomalowanie części drabinki, która będzie się stykać z wodą, dodatkową, odpowiednią farbą.

Przed schowaniem schodów należy je oczyścić, osuszyć i naprawić wszelkie uszkodzenia. Przechowywać poza zasięgiem dzieci.

ZNACZENIE ZASTOSOWANYCH SYMBÓLÓW



Zakaz skakania do wody na główkę.



Skakanie z drabinki może spowodować poważne obrażenia lub utonięcia.

POZ.	NAZWA CZĘŚCI	0,90 m	1,07 m	1,20 m
1	Noga tylna	2	2	2
2	Noga oporowa	2	2	2
3	Noga zdejmowana	2	2	2
4	Łuk z tworzywa sztucznego	2	2	2
5	Kolanko nogi	2	2	2
6	Rozpórka poprzeczna	1	1	1
7	Stopień	6	6	8
8	Górny uchwyt z zabezpieczeniem	2	2	2
9	Dolny uchwyt	2	2	2
10	Śruba M6x40	2	2	2
11	Śruba M6x50	12	12	16
12	Śruba M6x60	2	2	2
13	Śruba M6x35	6	6	6
14	Śruba M6x30	-	-	2
15	Nakrętka M6	22	22	28
16	Klucz imbusowy 4	1	1	1
17	Naklejka bezpieczeństwa	1	1	1

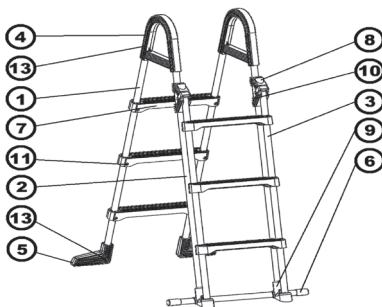

Перед монтажом лестницы прочитайте следующие указания.

- Внимательно прочитайте инструкцию по монтажу.
- Сборку и разборку лестницы должен выполнять взрослый человек.
- Выберите место для входа и выхода из бассейна.
- Лестница должна стоять на твердой и ровной поверхности, чтобы она была стабильной.
- Одновременно лестницей не могут пользоваться более одного человека. **НЕСУЩАЯ СПОСОБНОСТЬ ЛЕСТНИЦЫ РАВНА 100 КГ.**
- При выходе и спуске по лестнице всегда будьте обращены к ней лицом, не раскачивайтесь и не покачивайтесь.
- Никогда не прыгайте в воду прямо со ступенек и не прыгайте с них в бассейн.
- Никогда не плавайте под лестницей или в пространстве между ней и стеной бассейна. Это может привести к утоплению.
- Съемная часть лестницы препятствует доступу детей в бассейн в отсутствие взрослых людей. Съемную часть лестницы никогда не оставляйте в пределах досягаемости детей.

- При нахождении детей в бассейне обеспечьте, чтобы дети постоянно находились под присмотром компетентного взрослого человека.
- Перед каждым использованием лестницы проверьте все её части. Не используйте поврежденные или плохо закрепленные ступени.
- Если лестница не используется, то выньте её совсем из бассейна.
- Не используйте лестницу для иных целей, чем для которых она предназначена, т. е. для входа и выхода из наземного бассейна.
- Выход и спуск людей ограниченной подвижностью и маленькими детьми разрешается только в сопровождении (с помощью) дееспособных лиц, имеющих достаточную физическую силу.

ИГНОРИРОВАНИЕ ЭТИХ УКАЗАНИЙ МОЖЕТ ПРИВЕСТИ К СЕРЬЕЗНЫМ ТРАВМАМ ИЛИ ДАЖЕ К УТОПЛЕНИЮ.

2.0

СБОРКА

ШАГ 1 (только для модели длиной 1,2м): СБОРКА РАЗЪЕМНЫХ НОЖЕК

Соедините попарно трубки ножек, детали с суженным концом – это всегда нижняя половина ножек; сужение направлено вверх (Рис. 1). Опорную ножку (2а+2б) соедините с помощью декоративного болта (14) и накладки (16); соединения на остальных ножках будут скрыты под ступеньками лестницы (7).

Примечание: Углубления вокруг отверстий и их ориентация не оказывают никакого влияния на монтаж.



Рис. 1

ШАГ 3: УСТАНОВИТЕ ПЛАСТИКОВЫЕ ПОРУЧНИ ВМЕСТЕ С ПРЕДОХРАНИТЕЛЬНЫМИ ДЕРЖАТЕЛЯМИ НА ОПОРНЫЕ НОЖКИ

На верхние концы собранных опорных ножек (2) надвиньте пластиковые предохранительные держатели (8), а потом установите пластиковые дуги (4). Компоненты закрепите соответствующими болтами и гайками (10, 13, 15). (Рис. 3)

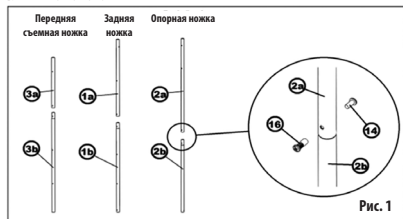

Рис. 3

ШАГ 5: КОМПЛЕКТАЦИЯ ЛЕСТНИЦЫ

На собранную заднюю часть лестницы установите опорные ножки с установленными пластиковыми дугами и верхними зажимами, зафиксируйте соответствующими болтами (13) и гайками (15). (Рис. 5) После этого на опорные ножки снизу надвиньте нижние противоскользящие зажимы (9) и вложите трубку распорки (6). Зажимы со стойкой зафиксируйте соответствующими болтами (12) (Рис. 6). Нижние зажимы затяните только после сборки комплектной лестницы, в том числе используемой съемной части.

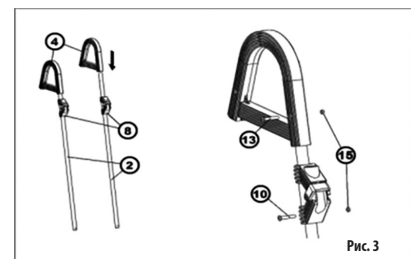

Рис. 5

Рис. 6

ШАГ 2: УСТАНОВИТЕ НИЖНИЕ ПЛАСТИКОВЫЕ УГОЛЬНИКИ НА ЗАДНИЕ НОЖКИ

Нижние угольники (5) надвиньте на правильный конец (в соответствии с отверстиями) нижних трубок задних ножек (1б). Зафиксируйте с помощью соответствующих болтов (13) и гаек (15). (Рис. 2)

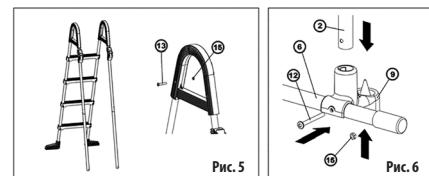

Рис. 2

ШАГ 4: НАДВИНЬТЕ ПЛАСТИКОВЫЕ СТУПЕНИ ЛЕСТНИЦЫ НА ЗАДНИЕ НОЖКИ И СЪЕМНУЮ ЧАСТЬ

Все пластиковые ступени лестницы (7) надвиньте на обе пары ножек; следите за тем, чтобы была сохранена одинаковая ориентация всех ступеней лестницы. В случае съемной ножки (3) ориентируйте их заглушками трубок вверх. Ступени лестницы на ножках подвиньте так, чтобы отверстия для болтов совпали с отверстиями в ножках (Рис. 4а). В паз внизу лестницы вставьте гайку (15) (Рис. 4б) и ступеньку привинтите болтами (11) (Рис. 4с).

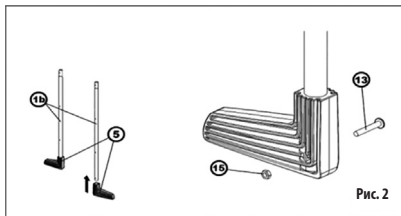

Рис. 4а

Рис. 4б

Рис. 4с

ШАГ 6: НАКЛЕЙКА ПРЕДУПРЕДИТЕЛЬНОЙ НАКЛЕЙКИ

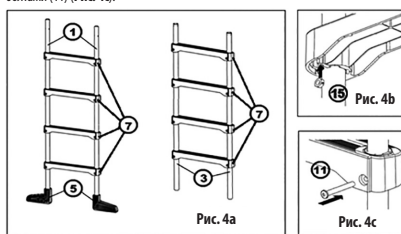
Наклейку поместите на переднюю сторону верхней ступени съемной части лестницы так, чтобы она была видна при входе в бассейн (Рис. 7).



Рис. 7



ПРИМЕЧАНИЕ: Болты должны быть надежно затянуты, но не затягивайте их слишком сильно; части ступеней могут быть повреждены чрезмерным затягиванием болтов. Затягивайте болт медленно и плавно; как только увидите, что гайка стремится повернуться, то слегка ослабьте болт и осторожно его снова затяните.

Теперь лестница готова к использованию.

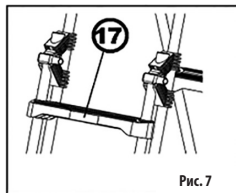
Лестница предназначена для входа и выхода из надземных бассейнов. Лестницу используйте только в случае, когда она стоит прямо и на твердом основании. При установке съемной части лестницы сначала установите её нижнюю часть в нижний держатель, а затем её вставить в верхний держатель (Рис. 8) и зафиксируйте с помощью стопора (Рис. 9). При снятии надо поступать в обратном порядке.



Рис. 8



Рис. 9

Не оставляйте без необходимости лестницу в бассейне. Используйте её только в течение необходимого времени, когда вы купаетесь. Никогда не оставляйте её в доступном для детей месте. **Регулярно проверяйте затяжку резьбовых соединений и безопасное состояние лестницы.**

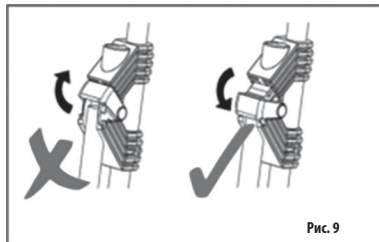

ВНИМАНИЕ: Ступени лестницы изготовлены из ржавеющего материала, и, следовательно, под воздействием химических средств может произойти их коррозия. Поэтому время от времени их надо контролировать, а в случае, если вы заметите признаки коррозии, то нанесите соответствующее лакокрасочное покрытие (рекомендуется антикоррозийное лакокрасочное покрытие для металла - используемый оттенок RAL 9016).

ГАРАНТИЯ НЕ РАСПРОСТРАНЯЕТСЯ НА ВОЗМОЖНУЮ КОРРОЗИЮ СТАЛЬНЫХ ТРУБОК!

Если вы используете кислородную химию для химической очистки воды в бассейне, то ускоряется процесс коррозии лестницы. В этом случае необходимо на часть лестницы, которая будет находиться в контакте с водой в бассейне, нанести дополнительное соответствующее лакокрасочное покрытие.

Перед тем, как лестницу вы поместите на хранение, её необходимо очистить, просушить и устранить все повреждения. Храните её в недоступном для детей месте.

ЗНАЧЕНИЕ ИСПОЛЬЗУЕМЫХ СИМВОЛОВ



Запрет на прыжки в воду вниз головой.



Прыжки с лестницы могут привести к серьезным травмам или утоплению.

ПОЗ.	НАЗВАНИЕ ЧАСТИ	0,90 m	1,07 m	1,20 m
1	Ножка задняя	2	2	2
2	Ножка опорная	2	2	2
3	Ножка съемная	2	2	2
4	Пластиковая дуга	2	2	2
5	Угольник ножки	2	2	2
6	Поперечная распорка	1	1	1
7	Ступень лестницы	6	6	8
8	Верхний зажим со стопором	2	2	2
9	Нижний зажим	2	2	2
10	Болт М6х40	2	2	2
11	Болт М6х50	12	12	16
12	Болт М6х60	2	2	2
13	Болт М6х35	6	6	6
14	Болт М6х30	-	-	2
15	Гайка М6	22	22	28
16	Ключ с внутренним многогранником 4	1	1	1
17	Защитная этикетка	1	1	1

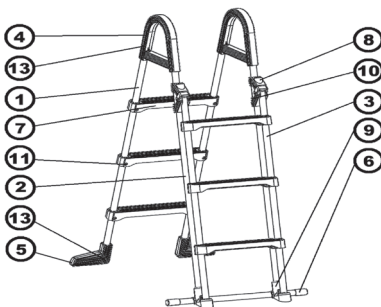

Prima di procedere al montaggio della scaletta, leggere attentamente le seguenti istruzioni:

- Leggere attentamente il Libretto di montaggio.
- Il montaggio e lo smontaggio della scaletta devono essere effettuati da persone adulte.
- Scegliere accuratamente il posto per entrare nella piscina e per uscire.
- La scaletta per essere stabile deve essere posizionata su una superficie piana e solida.
- La scaletta non può essere usata contemporaneamente da più persone. **LA PORTATA DELLA SCALETTA È DI 100 KG.**
- La persona che sale o scende la scaletta deve essere sempre rivolta verso la stessa e non deve compiere movimenti pericolosi o oscillatori.
- Non tuffarsi e non saltare direttamente dalla scaletta nell'acqua della piscina.
- Non tuffarsi sotto la scaletta neanche tra la stessa e la parete della piscina, altrimenti si rischia di annegare.
- La parte eliminabile non permette ai bambini di entrare nella piscina all'assenza di persone adulte. La parte eliminabile deve essere lasciata fuori dalla portata dei bambini.

- Osservare continuamente i bambini dentro la piscina o farli osservare da persone adulte competenti.
- Prima di usare la scaletta, controllare tutti i suoi componenti. Non usare la scaletta danneggiata o snodata.
- Se non si usa la scaletta, toglierla completamente dalla piscina.
- Non usare la scaletta per scopi diversi da quelli previsti, cioè: per entrare nelle piscine fuori terra o per uscire.
- La salita e la discesa dei bambini piccoli o delle persone diversamente abili devono avvenire soltanto con l'assistenza (accompagnamento) di persone capaci dal punto di vista psichico e fisico.

IL MANCATO RISPETTO DELLE SUMMENZIONATE ISTRUZIONI PUÒ PROVOCARE INFORTUNI GRAVI O MORTALI (ANNEGAMENTO).

2.0

ASSEMBLAGGIO

FASE 1 (solo per modelli 1,2 m): ASSEMBLAGGIO DEI MONTANTI TUBULARI COMPONENTI

Assemblare le singole parti dei montanti tubulari. La parte con l'estremità ridotta rappresenta sempre la parte inferiore del montante e l'estremità ridotta deve essere rivolta sempre verso l'alto (Fig. 1). Assemblare il montante di supporto (2a+2b) con la vite decorativa (14) e il dado tubolare (16); i giunti di altri piedi saranno nascosti dai gradini (7).

Nota: I profili attorno ai fori e il loro orientamento non hanno alcun effetto sul montaggio.

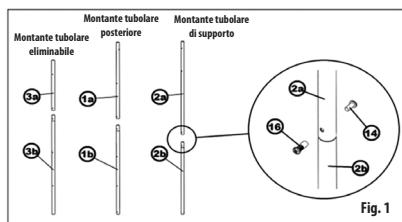

Fig. 1

FASE 3: APPLICARE GLI AGGANCI DI SICUREZZA E GLI ARCHI IN PLASTICA

Applicare gli agganci di sicurezza (8) e gli archi in plastica (4) sulle parti superiori dei montanti tubulari di supporto smontati (2) e bloccare questi componenti con i rispettivi viti (10, 13 e 15) (Fig. 3).

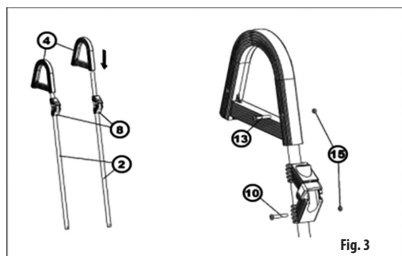

Fig. 3

FASE 5: ASSEMBLAGGIO DELLA SCALETTA

Assemblare i montanti tubulari di supporto dotati di agganci di sicurezza e di archi in plastica e la parte posteriore della scaletta e fissare tutto con le viti (13) e i dadi (15) (Fig. 5). Dopodiché applicare gli agganci di fissaggio antiscivolo ai montanti tubulari di supporto procedendo da sotto (9) e bloccare tutto con il tubo trasversale (6). Gli agganci di fissaggio antiscivolo e il tubo trasversale devono essere fissati con le viti (12) (Fig. 6). Gli agganci di fissaggio antiscivolo possono essere avvitati soltanto dopo l'assemblaggio di tutta la scaletta e dopo l'applicazione della parte eliminabile.

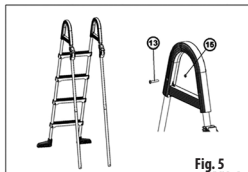

Fig. 5

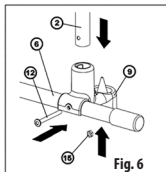

Fig. 6

FASE 2: APPLICARE I PIEDINI A L SUOI MONTANTI TUBULARI POSTERIORI

I piedini a L in plastica (5) devono essere applicati su entrambe le parti inferiori dei montanti tubulari posteriori (1b), a seconda dei rispettivi fori. Fissare i piedini utilizzando le viti (13) e i dadi (15) (Fig. 2).

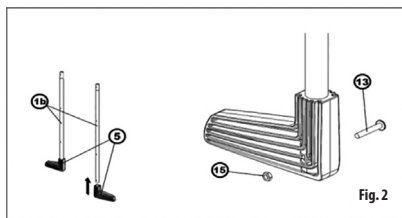

Fig. 2

FASE 4: APPLICARE I GRADINI IN PLASTICA SUI MONTANTI TUBULARI POSTERIORI E SULLA PARTE ELIMINABILE

Tutti i gradini in plastica (7) devono essere applicati su entrambi i montanti tubulari esercitando un po' di forza e mantenendo sempre la stessa direzione di tutti i gradini. In caso di montanti tubulari smontabili (3) i tappi dei montanti devono essere rivolti sempre verso l'alto. Spostare i gradini lungo i montanti tubulari per trovare la posizione giusta per i fori dei gradini che devono combaciare con i fori dei montanti (Fig. 4a). Inserire il dado (15) (Fig. 4b) nella scanalatura praticata sul lato inferiore del gradino e fissare il gradino con le viti (11) (Fig. 4c).

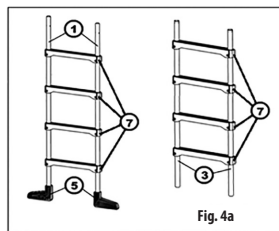

Fig. 4a

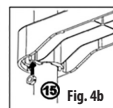

Fig. 4b

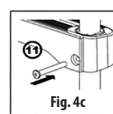

Fig. 4c

FASE 6: APPLICAZIONE DELL'ADESIVO DI SICUREZZA

Applicare l'adesivo di sicurezza sul lato anteriore del gradino superiore della parte eliminabile della scaletta per essere visibile al momento della salita (Fig. 7).

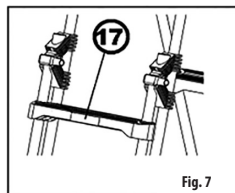

Fig. 7



NOTA: Le viti devono essere stretti fino in fondo ma non troppo siccome i singoli componenti della scaletta potrebbero deformarsi esercitando una forza eccessiva. Girare lentamente la vite e appena si verifica una rotazione del dado, girare la vite un poco in direzione inversa e riprovare ancora.

A questo punto la scaletta è pronta ad essere usata.

3.0 USO

La scaletta può essere usata solo per entrare nelle piscine fuori terra e per uscirne. Usare la scaletta solo se è posizionata su una superficie piana e solida. Per attaccare la parte eliminabile della scaletta procedere fissando prima la sua parte inferiore nell'aggancio inferiore e successivamente inserirla nell'aggancio superiore (Fig. 8), dopodiché bloccarla con il rispettivo dispositivo di sicurezza (Fig. 9). Per eliminare questa parte della scaletta procedere in senso inverso.



Fig. 8

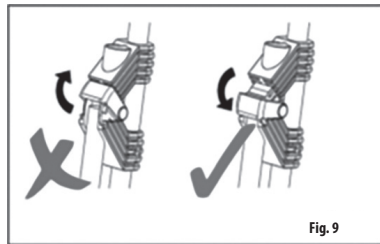

Fig. 9

Per motivi di sicurezza e anche per quelli pratici, non lasciare mai la scaletta nella piscina se non serve. Lasciare sempre la scaletta lontano dalla portata dei bambini.

Controllare regolarmente i giunti e lo stato di sicurezza della scaletta.



ISTRUZIONI: La scaletta non è stata prodotta in materiale inossidabile perciò può corrodersi a causa dell'azione di agenti chimici. Per questo motivo controllarla regolarmente e, in caso di verifica dei segni di corrosione, applicare una vernice adeguata (si consiglia la vernice antiruggine per metalli di colore RAL 9016).

L'EVENTUALE CORROSIONE DEI TUBI D'ACCIAIO NON E' COPERTA DALLA GARANZIA.

Qualora vengano utilizzati dei prodotti a base di ossigeno per il trattamento dell'acqua nella piscina, la corrosione della scaletta accelera. In tal caso occorre trattare la parte della scaletta che viene a contatto con l'acqua con una vernice adeguata.

Prima di immagazzinare la scaletta pulirla e asciugarla, eventualmente riparare tutti i danneggiamenti. Immagazzinare la scaletta fuori dalla portata dei bambini.

SIGNIFICATO DEI SIMBOLI APPLICATI



Divieto di tuffarsi nell'acqua.



Divieto di saltare dalla scaletta. Pericolo di infortunio grave o di annegamento.

4.0

LISTA DI COMPONENTI

POS.	DENOMINAZIONE COMPONENTE	0,90 m	1,07 m	1,20 m
1	Montante tubolare posteriore	2	2	2
2	Montante tubolare di supporto	2	2	2
3	Montante tubolare eliminabile	2	2	2
4	Arco in plastica	2	2	2
5	Piedino in plastica	2	2	2
6	Tubo trasversale	1	1	1
7	Gradino	6	6	8
8	Dispositivo di fissaggio e di sicurezza	2	2	2
9	Dispositivo di fissaggio inferiore	2	2	2
10	Vite M6x40	2	2	2
11	Vite M6x50	12	12	16
12	Vite M6x60	2	2	2
13	Vite M6x35	6	6	6
14	Vite M6x30	-	-	2
15	Dado M6	22	22	28
16	Chiave a brugola 4	1	1	1
17	Adesivo di avvertenza	1	1	1

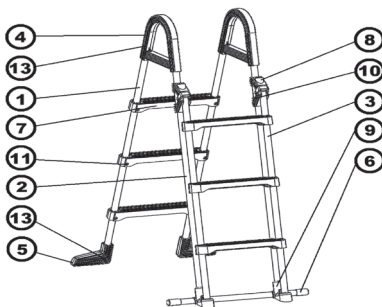

A létra összeszerelése előtt tanulmányozza át az alábbi utasításokat.

- Olvassa el figyelmesen az összeszerelési útmutatót.
- A létra össze- és szétszerelését kizárólag felnőtt személy végezheti
- Határozza meg a medencelétra telepítésének helyét.
- A stabilitás érdekében a létrának mindig szilárd és síma felületen kell állnia.
- A létrán nem használhatja egyszerre egynél több személy. **A LÉTRA TEHERBÍRÁSA 100 KG.**
- A létrán felfelé és lefelé haladva mindig a létra felé nézzen, ne hintázzon a létrán és ne rázza azt.
- Soha ne merüljön le a víz alá közvetlenül a létránál, és soha ne ugráljon a létráról a medencébe.
- Soha nem próbáljon átúszni a létra alatt, vagy a létra és a medence fala közötti résen. Ellenkező esetben megfulladás veszélyének teszi ki magát.
- A létra levethető része segít megelőzni, hogy a gyermekek a felnőtt személyek távollétében próbálják megközelíteni a medencét. A levethető részt soha ne hagyja gyermekek számára elérhető helyen.

- Ha gyermekek tartózkodnak a medencében, biztosítsa tartósan felnőtt személy felügyeletét.
- A létra minden használatba vétele előtt ellenőrizze le az egyes részeit. Ne használja a sérült vagy kilazult létrát.
- Ha nem használja a létrát, távolítsa el teljesen a medencétől.
- A létrát minden esetben kizárólag rendeltetés szerint, azaz talajszint feletti medence megközelítésére és elhagyására használja.
- Mozgásukban korlátozott személyek és kisgyermekek esetében a medence létra használata kizárólag testileg és szellemileg arra alkalmas személyek kíséretében (segítségével) engedélyezett.

A FENTI UTASÍTÁSOK FIGYELMEN KÍVÜL HAGYÁSA SÚLYOS SÉRÜLÉSHEZ VAGY FULLADÁSHOZ VEZETHET.

2.0

ÖSSZEÁLLÍTÁS

1. LÉPÉS (kizárólag az 1,2 m modell): AZ ÖSZTÖTT LÁBAK ÖSSZEÁLLÍTÁSA

Párosítsa össze a lábcsöveket, az összekötő végű részek mindig a lábak alsó részéig képezik, az összekötés felfelé néz (1. ábra). A kitémasztó lábat (2a+2b) dicszavarral (14) és (16) hollandenerer csavarozza össze, a többi lábon lévő kötést eltakarják az egyes lépcsőfokok.

Megj.: A nyílások közelében található bemélyedések és azok tájolása nincs kihatással az lábak összeszerelésére.

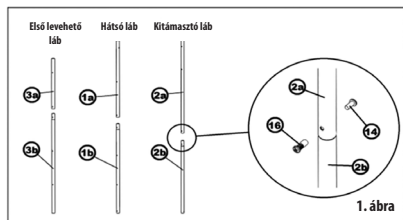

1. ábra

3. LÉPÉS: SZERELJE FEL A MŰANYAG KAPASZKODÓKAT ÉS A BIZTONSÁGI TARTÓKA A KITÉMASZTÓ LÁBAKRA

Az összeszerelt kitémasztó lábak (2) felső végére csúsztassa rá a műanyag biztonsági tartókat (8), majd a műanyag íves elemeket (4). Az egyes elemeket megfelelő csavarokkal és anyákkal (10, 13, 15) rögzítse. (3. ábra)

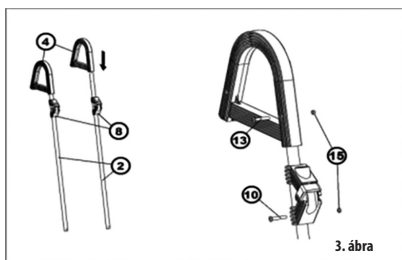

3. ábra

5. LÉPÉS: A LÉTRA KOMPLETTÁLÁSA

A létra összeszerelt hátsó részére helyezze rá a felszerelt műanyag íves elemeket és felső kapaszkodókat tartalmazó kitémasztó lábakat, majd rögzítse azokat csavarok (13) és anyák (15) segítségével. (5. ábra) Ezt követően húzza rá alulról a kitémasztó lábakra az alsó csúszgató elemeket (9), és helyezze a helyére a kitémasztó csövet (6). A kitémasztott kapaszkodókat rögzítse megfelelő csavarok (12) segítségével (6. ábra). Az alsó rögzítő elemeket - a felhelyezett levethető részt beleeértve - csak az egész létra összeállítását követően húzza meg.

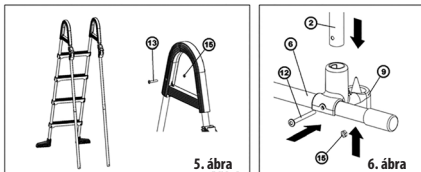

5. ábra

6. ábra

2. LÉPÉS: SZERELJE FEL AZ ALSÓ MŰANYAG KÖNYÖKÖKET A HÁTSÓ LÁBAKRA

Illesse az alsó könyököket (5) a hátsó lábakra (1b) alsó csöveinek helyes végre (lyukak szerint). Rögzítse a megfelelő csavarok (13) és anyák (15) segítségével. (2. ábra)

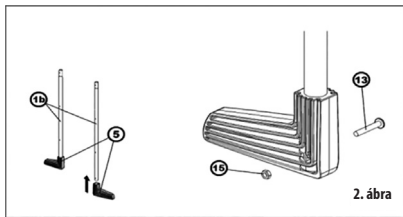

2. ábra

4. LÉPÉS: ILLESZSE A MŰANYAG LÉPCSŐFOKOKAT A HÁTSÓ LÁBAKRA

Nyomjon rá minden műanyag lépcsőfokot (7) mindkét pár lábára, eközben ügyeljen arra, hogy megőrizze az össze lépcsőfok azonos tájolását. A leszerelhető lábat (3) a csövek záráspályaival felfelé tájolja. Csúsztassa a lábakon az egyes lépcsőfokokat úgy, hogy a csavarnyílások a lábakon található nyílásokhoz illeszkedjenek. (4a. ábra) A lépcsőfokok alján lévő hornyba csúsztasson be egy anyát (15) (4b. ábra), majd csavarok (11) segítségével csavarozza a helyére a lépcsőfokot (11) (4c. ábra).

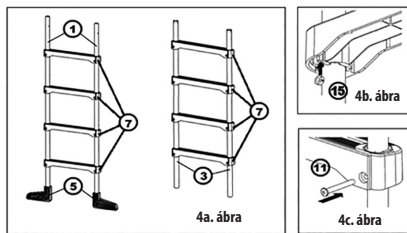

4a. ábra

4b. ábra

4c. ábra

6. LÉPÉS: A BIZTONSÁGI CÍMKE FELRAGASZTÁSA

A biztonsági címkét a létra levethető része felső lépcsőfokának elülső oldalán helyezze el úgy, hogy az a medence megközelítésekor jól látható legyen (7. ábra).

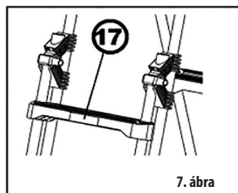

7. ábra



MEGJEGYZÉS: A csavarokat biztonságosan meg kell húzni, de nem szabad túlfeszíteni; az egyes lépcsőfokokban a túlságosan erősen meghúzott csavarok kárt okozhatnak. A csavart lassan és folyamatosan húzza meg, amit úgy látja, hogy az anya hajlamos az elfordulásra, egy kicsit lazítsa meg a csavart, majd kezdje el ismét óvatosan meghúzni.

Ekkor a létra használatra kész.

A létra talajszint fölötti medencékhez készült. A létrát kizárólag akkor használja, ha egyenesen és szilárd talajon áll. A létra levehető részének felhelyezésekor először illessze az alsó részét az alsó, majd a felső rögzítő elembe (8. ábra), és rögzítse a biztonsági zárral (9. ábra) Szétszereléskor fordított sorrendben alkalmazza a fenti lépéssort



8. ábra

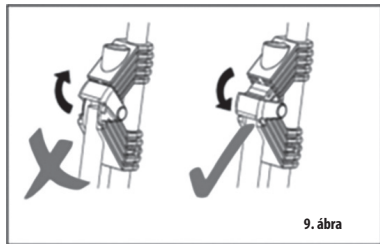

9. ábra

Soha ne hagyja feleslegesen a medencében a létrát. Csak a feltétlenül szükséges ideig használja, azaz amíg fürdik. Soha ne hagyja gyermekek által elérhető helyen.

Rendszeresen ellenőrizze le a csavarkötések meghúzását, valamint a létra biztonságos állapotát.



FIGYELEM: A létra nem rozsdálló anyagból készült, így a vegyi anyagok hatására rozsdásodhat. Ezért időnként ellenőrizze le, és ha rozsdásodást észlel, vonja be megfelelő korróziógátló bevonattal (ajánlott rozsdagátló fémbevonat - alkalmazott színárnyalat RAL 9016).

A JÓTÁLLÁS NEM TERJEDI KI AZ ACÉLCŐVEK ESETLEGES ROZSDÁSODÁSÁRA!

Abban az esetben, ha a víz vegyi kezeléséhez oxigéntartalmú vegyi anyagokat használ, a létra gyorsabban fog rozsdásodni. Ilyen esetben megfelelő bevonó anyaggal le kell kezelni a létra medencevízzel érintkezé részét.

Mielőtt elrakta a létrát, tisztítsa és szárítsa meg, esetleg javítsa ki a sérüléseit. Gyermekektől távol tartandó.

A FELHASZNÁLT SZIMBÓLUMOK JELENTÉSE



Tilos fejest ugrani a vízbe.



A létráról való ugrálás súlyos sérüléshez, vagy akár fulladásos halálhoz is vezethet.

SZ.	ALKATRÉSZ NEVE	0,90 m	1,07 m	1,20 m
1	Hátso láb	2	2	2
2	Kitámasztó láb	2	2	2
3	Leszerelhető láb	2	2	2
4	Műanyag íves elem	2	2	2
5	Láb könyökcrész	2	2	2
6	Keresztirányú kitámasztó	1	1	1
7	Lépcsőfok	6	6	8
8	Felső kapaszkodó biztonsági zárral	2	2	2
9	Alsó kapaszkodó	2	2	2
10	Csavar M6x40	2	2	2
11	Csavar M6x50	12	12	16
12	Csavar M6x60	2	2	2
13	Csavar M6x35	6	6	6
14	Csavar M6x30	-	-	2
15	Anyag M6	22	22	28
16	Imbuszkulcs 4	1	1	1
17	Biztonsági matrica	1	1	1

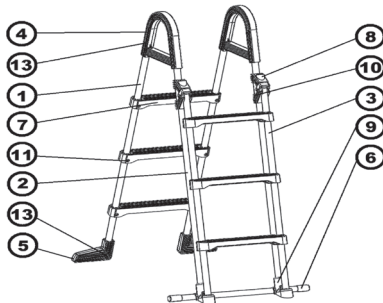

Prije montaže ljestava proučite sljedeće upute.

- Dobro pročitajte ove upute za montažu.
- Sklapanje i rasklapanje ljestava mora izvoditi punoljetna osoba.
- Odredite mjesto za ulaz i izlaz iz bazena.
- Ljestve moraju stajati na čvrstoj i ravnoj površini radi stabilnosti.
- Ljestve ne smije najednput upotrebljavati više od jedne osobe. **NOSIVOST LJESTAVA JE 100 KG.**
- Prilikom penjanja i silaženja budite uvijek okrenuti licem prema ljestvama, ne klimajte se i ne kolebajte se.
- Nikada ne uranjajte izravno sa ljestava, niti sa njih skačite u bazen.
- Nikada ne plivajte ispod ljestava ili u prostoru između ljestava i zida bazena. Moglo bi doći do utapanja.
- Uklonjiv dio ljestava sprječava prilaz djece u bazen bez prisutnosti punoljetnih osoba. Uklonjiv dio nikada ne ostavljajte u dohvatu djece.

- Pri boravku djece u bazenu uvijek osigurajte neprekidni nadzor od strane kompetentne punoljetne osobe.
- Prije svake uporabe ljestava provjerite sve njihove dijelove. Ne upotrebljavajte oštećene ili nepričvršćene ljestve.
- Ako ljestve ne upotrebljavate, u cijelosti ih uklonite sa bazena.
- Ne upotrebljavajte ljestve u druge svrhe nego u koje su namijenjene, tj. za ulaz u nadzemni bazen i izlaz iz njega.
- Osobama s ograničenom pokretljivošću i maloj djeci je ulaz i izlaz dopušten samo u pratnji (uz pomoć) osoba koje su tjelesno i duševno sposobne.

NEPOŠTIVANJEM OVIH UPUTA MOŽE DOĆI DO OZBIJNIH OZLJEDA ILI UTAPANJA.**2.0 SKLAPANJE****1. KORAK (samo za model 1,2 m): SKLAPANJE PODJELJENIH NOGU**

Pronađite parove nogu - dijelove s užim krajem uvijek su donja polovica noge, a uži dio se postavlja prema gore (Slika 1). Potpornu nogu (2a+2b) pričvrstite ukrasnim vijkom (14) s čjevastom maticom (16), spojevite ostalih nogu ce ostati skriveni ispod gazišta (7).

Napom.: Udubine u okolici otvora i njihov smjer nemaju nikakav utjecaj na montažu nogu.

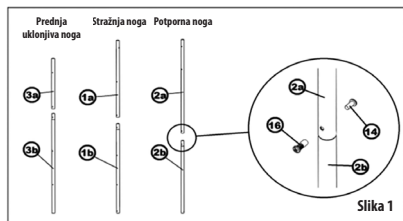

Slika 1

3. KORAK: UGRADITE UMJETNE RUKOHVATE ZAJEDNO SA SIGURNOSNIM DRŽAČIMA NA POTPORNE NOGE

Na gornje krajeve sklopjenih potpornih nogu (2) navucite umjetne sigurnosne držače (8), te umjetne lukove (4). Osigurajte komponente odgovarajućim vijcima i maticama (10, 13, 15). (Slika 3) Vijak pritežite polako i ravnomjerno brzinom, ako zapazite da će matica evidentno prokliznuti, malo pouspite vijak, te ponovno oprezno pritežite.

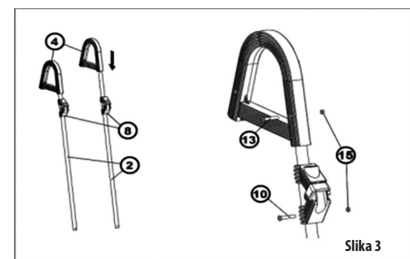

Slika 3

5. KORAK: KOMPLETIRANJE LJESTAVA

Na sklopjen stražnji dio ljestava postavite potporne noge s ugrađenim umjetnim lukovima i gornjim držačima, osigurajte ih odgovarajućim vijcima (13) s maticama (15). (Slika 5) Nakon toga na potporne noge odložite nataknite donje protuklizne držače (9) i ubacite cijev oslonca (6). Držače i oslonac pričvrstite odgovarajućim vijcima (12). (Slika 6) Donje držače pritegnite tek nakon sklapanja cijelih ljestava, ukj, postavljanje uklonjivog dijela.

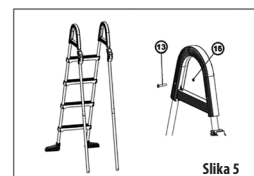

Slika 5

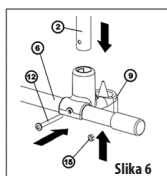

Slika 6

2. KORAK: UGRADITE DONJA PLASTIČNA KOLJENA NA STRAŽNJE NOGE

Donja koljena (5) navucite na ispravan kraj (po otvorima) čijevi stražnji nogu (1b). Osigurajte ih odgovarajućim vijcima (13) i maticama (15). (Slika 2)

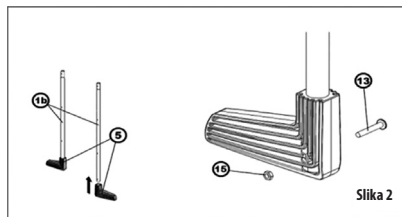

Slika 2

4. KORAK: NAVUCITE UMJETNA GAZIŠTA NA STRAŽNJE NOGE I UKLONJIV DIO

Sva umjetna gazišta (7) navucite na oba para nogu, a vodite računa da su sva gazišta okrenuta u istom smjeru. U slučaju uklonjive noge (3), istu okrenite češćevima čijevi prema gore. Položaj gazišta podesite tako da otvori za vijke budu naspram otvorima u nogama (Slika 4a). U utore ispod gazišta ubacite matice (15) (Slika 4b) i učvrstite gazište vijcima (11) (Slika 4c).

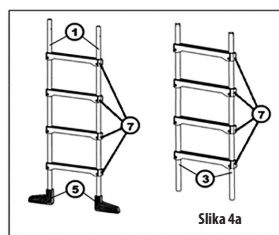

Slika 4a

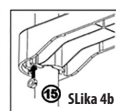

Slika 4b



Slika 4c

6. KORAK: LJEPLJENJE SIGURNOSNE NALJEPNICE

Naljepnicu stavite na prednju stranu gornjeg gazišta uklonjivog dijela ljestava tako da bude vidljiva prilikom ulaska u bazen (Slika 7).

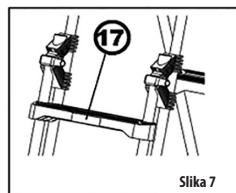

Slika 7



NAPOMENA: Vijci moraju biti sigurno pritegnuti, međutim, ne pritežite ih prekomjerno; neki dijelovi ljestava bi prekomjernim pritezanjem vijaka mogli biti oštećeni. **Vijak pritežite polako i ravnomjernom brzinom, ako zapazite da će matica evidentno prokliznuti, malo popustite vijak, te ponovno oprezno pritežite.**

Sada su ljestve spremne za uporabu.

Ljestve su namijenjene za ulaz u nadzemne bazene i izlaz iz njih.

Ljestve upotrebljavajte samo ako stoje na ravnoj i čvrstoj podlozi.

Prilikom postavljanja uklonjivog dijela ljestava, prvo postavite njihov donji dio u donji držač, te ih postavite u gornji držač (Slika 8) i osigurajte pomoću osigurača (Slika 9). Prilikom uklanjanja postupajte obratno.



Slika 8

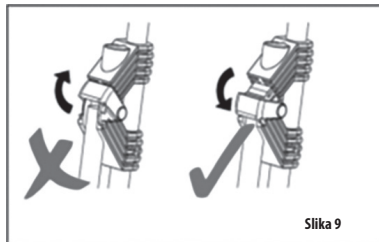

Slika 9

Upotrebljavajte ih samo tijekom neophodnog vremena kada se kupate. Nikada ih ne ostavljajte u dohvatu djece.

Redovito provjeravajte pritegnutost vijaka i sigurno stanje ljestava.



UPOZORENJE: Ljestve nisu proizvedene od nehrđajućeg materijala, tako da djelovanjem kemijskih sredstava može doći do korozije. Zato ih povremeno provjerite, a u slučaju da se pojave znakovi korozije, primijenite odgovarajući premaz (preporučuje se antikorozivni premaz za metale – upotrijebljena je boja RAL 9016).

JAMSTVO SE NE ODNOSI NA EVENTUALNU KOROZIJU ČELIČNIH CIJEVI!

U slučaju da za kemijsko održavanje vode upotrebljavate kemijske tvari s kisikom, korozija ljestava će se ubrzati. U tom slučaju će biti neophodno primijeniti dodatni prigodan premaz na dio ljestava koji je u dodiru s bazenskom vodom.

Ljestve prije pohranjivanja očistite, osušite i eventualno popravite sva oštećenja. Čuvati izvan dohvata djece.

ZNAČENJE UPOTRIJEBLJENIH SIMBOLA



Zabrana skakanja u vodu po glavi.



Skakanje sa ljestava može prouzročiti ozbiljnu ozljedu ili utapanje.

POZ.	NAZIV DIJELA	0,90 m	1,07 m	1,20 m
1	Noga stražnja	2	2	2
2	Noga potporna	2	2	2
3	Noga uklonjiva	2	2	2
4	Umjetni luk	2	2	2
5	Koljeno noge	2	2	2
6	Poprečni oslonac	1	1	1
7	Gazište	6	6	8
8	Gornji držač s osiguračem	2	2	2
9	Donji držač	2	2	2
10	Vijak M6x40	2	2	2
11	Vijak M6x50	12	12	16
12	Vijak M6x65	2	2	2
13	Vijak M6x35	6	6	6
14	Vijak M6x30	-	-	2
15	Matica M6	22	22	28
16	Imbus ključ 4	1	1	1
17	Sigurnosna naljepnica	1	1	1

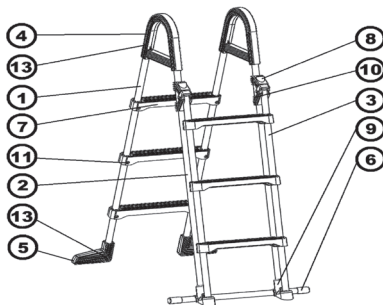

Преди да инсталирате стълбичката, прочетете следните инструкции.

- Прочетете внимателно инструкцията за монтаж.
- Стълбичката трябва да бъде сглобявана и разглобявана от възрастен човек.
- Определете си мястото на влизане и излизане от басейна.
- Стълбичката трябва да стои на твърда и равна повърхност, за да бъде стабилна.
- Стълбичката не трябва да се използва от повече хора в един и същ момент. **Носещата способност на стълбичката е 100 kg.**
- При качване и слизане по стълбичката винаги трябва да сте обърнати с лице към нея, не се клатете и не се люлеете.
- Никога не се гмуркайте директно под стъпалата и не скачайте от тях в басейна.
- Никога не плувайте под стъпалата или в пространството между тях и стената на басейна. Това може да доведе до удавяне.
- Подвижната част на стълбичката предотвратява достъпа на деца до басейна без присъствието на възрастни. Никога не оставяйте подвижната част така че децата да имат достъп до нея.

- Дръжте децата постоянно под наблюдение от компетентен възрастен човек когато са в басейна.
- Преди всяка употреба проверете всички части на стълбичката. Не използвайте повредени или хлабави стъпала.
- Ако не използвате стълбичката, отстранете я напълно от басейна.
- Не използвайте стълбичката за цели, различни от тези, за които е предназначена, т.е. влизане и излизане от басейна.
- Качването и слизането на лица с намалена подвижност или малки деца е разрешено само с помощта на физически и психически компетентни лица.

Непазването на тези инструкции може да доведе до сериозни наранявания или удавяне.

2.0

МОНТАЖ

СТЪПКА 1 (само за модел 1,2m): МОНТАЖ НА КРАКАТА

Съберете краката по двойки, частите със заострен край са винаги долната половина на краката, а стесненото сочи нагоре (Фигура 1). Закрепете опорния крак (2a + 2b) с декоративния винт (14) към тръбната гайка (16), връзките на другите крака ще бъдат скрити под стъпалата (7).

Забележка: Релефите около дупките и тяхната ориентация нямат никакъв ефект върху монтажа на краката.

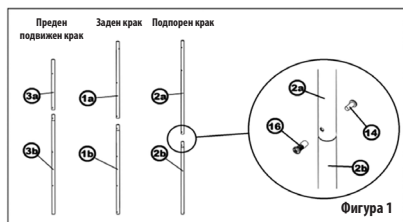

Фигура 1

СТЪПКА 3: МОНТИРАЙТЕ ПЛАСТМАСОВИТЕ ДЪЖКИ ЗАБЕЗПАСНОСТ ВЪРХУ ПОДДЪРЖАЩИТЕ КРАКА

Прикрепете пластмасовите дръжки за безопасност (8) и след това пластмасовите дъги (4) към горния край на стълбичните опори за крака (2). Закрепете компонентите с подходящи винтове и гайки (10, 13, 15). (Фигура 3).

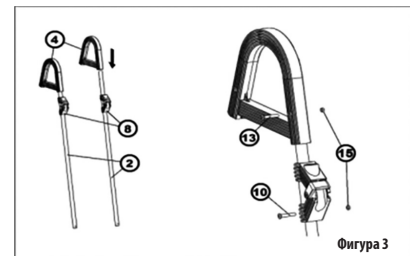

Фигура 3

СТЪПКА 5: СГЛОБЯВАНЕ НА СТЪЛБИЧКАТА

Върху монтираната задна част на стълбичката закрепете опорните крачета с монтираните пластмасови дъги и горни дръжки, закрепете ги със съответните болтове (13) с гайки (15). (Фигура 5) След това на подпорните крачета отдолу прикрепете дръжките против тързияне (9) и поставете тръбите за подпора (6). Фиксирайте дръжките и подпората с подходящите винтове (12) (Фигура 6). Затегнете долните дръжки, чак като сложите цялата стълбичка, включително подвижната част.

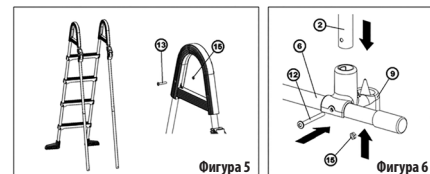

Фигура 5

Фигура 6

СТЪПКА 2: МОНТИРАЙТЕ ДОЛНИТЕ ПЛАСТМАСОВИ КОЛЕНА КЪМ ЗАДНИТЕ КРАКА

Навlechете долните колена (5) на правилния край (според отворите) на долните тръби на задните крака (1b). Закрепете с подходящи винтове (13) и гайки (15). (Фигура 2)

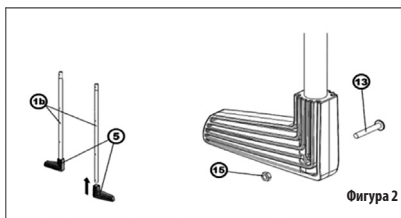

Фигура 2

СТЪПКА 4: ПОСТАВЕТЕ ПЛАСТМАСОВИТЕ СТЪПАЛА ВЪРХУ ЗАДНИТЕ КРАКА И ВЪРХУ ПОДВИЖНАТА ЧАСТ КОЯТО МОЖЕ ДА СЕ ДЕМОНТИРА

Положете всички пластмасови стъпала (7) върху двете двойки крака, проверете, че се поддържа еднаква ориентация на всички стъпала. В случай на крак който може да се демонтира (3) ориентирайте го, така че калачиките на тръбите да са отгоре. Преместете стъпалата върху краката така, че отворите на винтовете да съпадат с отворите в краката (Фигура 4a). Поставете гайката (15) в жлеба откъм долната част на стълбичката (Фигура 4b) и затегнете стъпалото с винтове (11) (Фигура 4c).

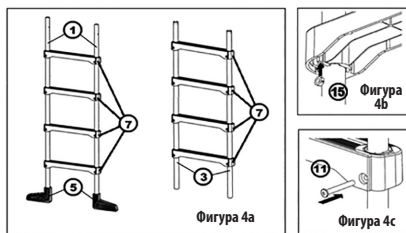

Фигура 4a

Фигура 4b

Фигура 4c

СТЪПКА 6: НАЛЕПВАНЕ НА СТИКЕРА ЗА БЕЗОПАСНОСТ

Поставете стикера на предната част на горното стъпало на подвижната част на стълбичката, така че да може да се види при влизане в басейна (Фигура 7).

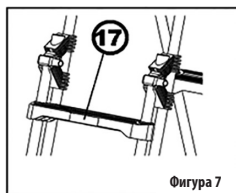

Фигура 7



ЗАБЕЛЕЖКА: Винтовете трябва да бъдат здраво затегнати, но да не се затягат прекалено; части от стъпалата могат да бъдат повредени при прекомерно затягане на винтовете. Затягвайте винта бавно и плавно, щом забележите че гайката почва да се върти, леко разхлабете винта и след това отново внимателно затягвайте.

Стълбичката вече е готова за употреба.

3.0

ЕКСПЛОАТАЦИЯ

Стълбичката е предназначена за влизане и излизане от надземни басейни. Използвайте стълбичката само когато стои на равна и твърда основа. При монтиране на подвижната част на стълбичката най-напред поставете долната част към долната дръжка и след това поставете към горната дръжка (Фигура 8) и обезопасете с предпазител (Фигура 9). При сваляне процедурата е по обратния начин.



Фигура 8

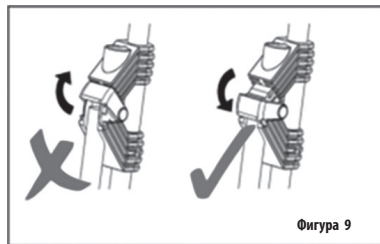

Фигура 9

Не оставяйте стълбата в басейна когато не е необходимо. Използвайте я само по време абсолютно необходимо да се изкъпите. Никога не я оставяйте така, че да е достъпна за деца.

Проверявайте редовно дали връзките са затегнати и дали стълбата е обезопасена.



ВНИМАНИЕ: Стълбичката не е направена от неръждаем материал и следователно може да възникне корозия поради влияние на химични агенти. Затова редовно я проверявайте и ако има признаци на корозия, боядисайте я с подходящо покритие (препоръчваме антикорозивно покритие за метал – използвайте нюанс RAL 9016).

ГАРАНЦИЯТА НЕ СЕ ОТНАСЯ ЗА ВЪЗМОЖНА КОРОЗИЯТА НА СТОМАНЕНИТЕ ТРЪБИ!

В случай, че използвате химия на базата на кислород за химическа поддръжка на водата, корозията на стълбите се ускорява. В този случай е необходимо да се третира допълнително с подходяща боя тази част от стълбата, която ще бъде в контакт с водата в басейна.

Почистете, изсушете и поправете всички повреди, преди да складирате стълбата. Складирайте я така, че да е далеч от деца.

ЗНАЧЕНИЕ НА ИЗПОЛЗВАНИТЕ СИМВОЛИ



Стъба překladu Забрана за скачане във водата напред с главата.



Скачането от стълбата може да причини сериозни наранявания или удаване.

4.0

СПИСЪК НА КОМПОНЕНТИТЕ

ПОЗИЦИЯ	НАИМЕНОВАНИЕ НА КОМПОНЕНТА	0,90 m	1,07 m	1,20 m
1	Заден крак	2	2	2
2	Подпорен крак	2	2	2
3	Подвижен крак	2	2	2
4	Пластмасова дъга	2	2	2
5	Коляно на крака	2	2	2
6	Напречна подпора	1	1	1
7	Стълало	6	6	8
8	Горна ръкохватка с предпазител	2	2	2
9	Долна дръжка	2	2	2
10	Винт М6x40	2	2	2
11	Винт М6x50	12	12	16
12	Винт М6x60	2	2	2
13	Винт М6x35	6	6	6
14	Винт М6x30	-	-	2
15	Гайка М6	22	22	28
16	Гаечен ключ 4	1	1	1
17	Стикер за безопасност	1	1	1

