



DE

KINDER Aufblasbarer Türsteher

SL2258

TX300538AAA

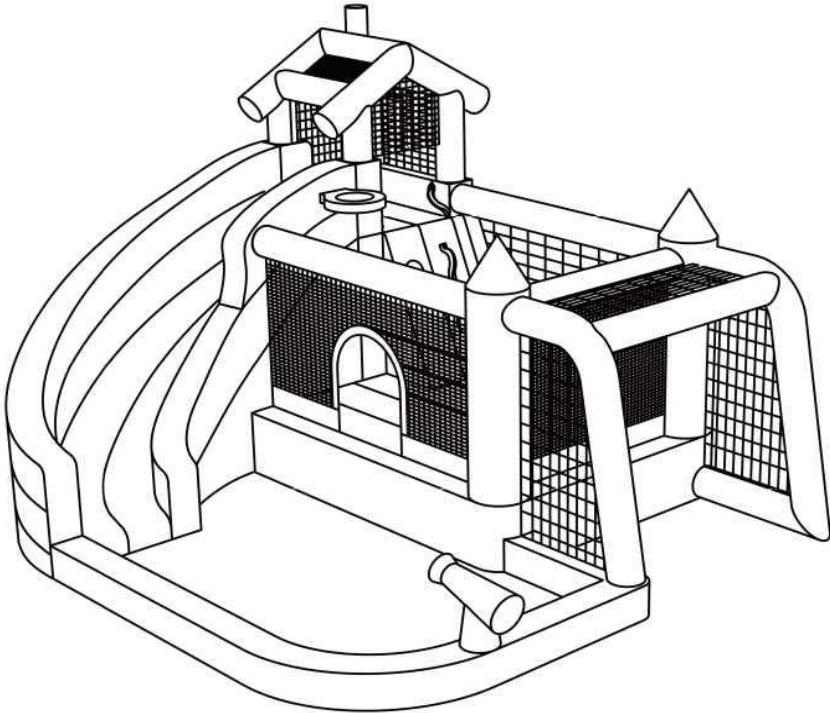

BEDIENUNGSANLEITUNG

DIESE BEDIENUNGSANLEITUNG ENTHÄLT WICHTIGE SICHERHEITSINFORMATIONEN.
BITTE LESEN UND ZUM SPÄTEREN NACHSCHLAGEN AUFBEWAHREN.

Wenden Sie sich zuerst an unseren freundlichen Kundendienst, um Hilfe zu erhalten. Ersatz für fehlende oder beschädigte Teile wird so schnell wie möglich versandt!

KONTAKTIERE UNS !

GEBEN SIE DIESEN ARTIKEL NICHT ZURÜCK!

Wenden Sie sich zuerst an unseren freundlichen Kundendienst, um Hilfe zu erhalten.

BEVOR DU ANFÄNGST

Bitte lesen Sie alle Anweisungen sorgfältig durch und bewahren Sie sie zum späteren Nachschlagen auf.

Warnungen :

Achtung : Nur für den Heimgebrauch.

Achtung : Das Produkt ist nicht für Kinder unter 3 Jahren geeignet.

Gefahr : Halten Sie alle Kleinteile und Verpackungsmaterialien für dieses Produkt von Babys und Kindern fern, da sie sonst eine Erstickengefahr darstellen können.

Gefahr : Mangelnde Befestigung kann zu Kipp- oder Sturzgefahren führen.

Allgemeine Warnung:

Das Produkt muss unter der Aufsicht von mindestens einem verantwortlichen und kompetenten Erwachsenen installiert und verwendet werden.

Lesen Sie jeden Schritt sorgfältig durch und befolgen Sie die richtige Reihenfolge.

Entfernen Sie alle Verpackungen und überprüfen Sie vor dem Zusammenbau, ob Sie alle Teile und Hardware erhalten haben.

Bitte stellen Sie sicher, dass alle Teile korrekt installiert sind. Eine falsche Installation kann zu Gefahren führen.

Wir empfehlen, das Produkt nach Möglichkeit in der Nähe des Aufstellungsortes aufzustellen, um ein Verrutschen nach vollständiger Montage zu vermeiden.

Montieren/stellen/verwenden Sie das Produkt immer auf einer ebenen, festen und stabilen Oberfläche.

Bitte überprüfen und warten Sie das Produkt regelmäßig. Achten Sie mehr auf die Teile zur Aufhängung, Befestigung und Verankerung.



Aufblasbarer Türsteher

Bedienungsanleitung

Alter: 3-10 Jahre

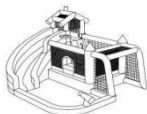

364 * 315 * 238 cm
Ungefähre Größe aufgeblasen

⚠️ WARNUNG: DIE NICHTBEFOLGUNG DIESER ANWEISUNGEN KANN ZU SCHWEREN VERLETZUNGEN ODER ZUM TOD FÜHREN.

Verwenden Sie keine Verlängerungskabel mit diesem Produkt. Nur im Freien verwenden. Lesen Sie alle Anweisungen, bevor Sie dieses aufblasbare Gerät zusammenbauen. Bewahren Sie die Anweisungen für die zukünftige Verwendung auf.

WARNUNG

Kinder (insbesondere Kleinkinder) sind einem hohen Ertrinkungsrisiko ausgesetzt. Beobachten Sie Kinder, die sich in oder in der Nähe dieses aufblasbaren Geräts befinden, genau. Entleeren Sie das aufblasbare Gerät oder verhindern Sie den Zugang, wenn es nicht verwendet wird.

Ertrinkungsrisiko:

- Verhindern Sie, dass unbeaufsichtigte Kinder den Pool betreten, indem Sie Zäune oder andere zugelassene Barrieren um alle Seiten des Wasserparks herum installieren.
- Staatliche oder örtliche Vorschriften oder Vorschriften können Zäune oder andere genehmigte Barrieren erfordern. Überprüfen Sie die staatlichen oder örtlichen Gesetze und Vorschriften, bevor Sie den Wasserpark einrichten.
- Das Ertrinken erfolgt lautlos und schnell. Beauftragen Sie einen Erwachsenen mit der Überwachung des Wasserparks.
- Halten Sie Kinder in Ihrer direkten Sicht, wenn sie sich im oder in der Nähe des Wasserparks aufhalten und wenn Sie den Wasserpark füllen und leeren.
- Wenn Sie nach einem vermissten Kind suchen, überprüfen Sie zuerst den Pool, auch wenn Sie glauben, dass sich Ihr Kind im Haus befindet.

Erste Hilfe:

- Bewahren Sie ein funktionierendes Telefon und eine Liste mit Notrufnummern in der Nähe des Wasserparks auf.
- Lassen Sie sich in Herz-Lungen-Wiederbelebung (CPR) zertifizieren, damit Sie auf einen Notfall reagieren können.

⚠️ WARNUNG: BENUTZER MÜSSEN AUF EINE Hüpfende Ausrichtung in Bezug auf die Sonne achten. Die Rutschfläche sollte nicht der Sonne zugewandt sein, da Kinder beim Benutzen der Hüpfburg geblendet werden können.

STÜCKLISTE

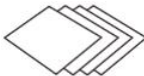
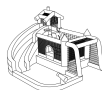

A) Wasserpark B) Tragetasche C) 8 Wasserparkpfähle D) 4 Reparaturflecken E) 1 Schlauchbaugruppensatz F) Ball G) Fußball H) Handpumpe

SICHERHEITSHINWEISE: EINRICHTEN

BEAUFSICHTIGUNG UND EINRICHTUNG DURCH ERWACHSENE ERFORDERLICH. Dieses Produkt sollte nur von einem kompetenten Erwachsenen aufgeblasen oder entleert werden. Befolgen Sie alle bereitgestellten Anweisungen.

WARNUNG! Stürze auf harte Oberflächen können zu Kopfverletzungen oder anderen schweren Verletzungen führen. Stellen Sie das Gerät niemals auf Beton, Asphalt, Holz, gestampfte Erde oder andere harte Oberflächen. Teppiche über harten Böden können Verletzungen nicht verhindern.

·WARNUNG! Nur für den Hausgebrauch. Nur für den häuslichen Familiengebrauch im Freien bestimmt. Nicht zur Verwendung in öffentlichen Bereichen oder als Verleih.

- Produkt ist schwer. Seien Sie vorsichtig beim Anheben.

·Das Produkt sollte niemals über Beton, Pflaster oder andere raue Oberflächen gezogen werden.

· **WARNUNG!** Von Feuer fernhalten. Stoff von Flammen und Zündquellen fernhalten.

· Nicht bei Wind oder Regen aufstellen: Plötzliche Windböen können das Produkt vom Boden heben.

·Das Produkt kann in jeder Ausrichtung zur Sonne installiert werden, da es keine metallischen Komponenten oder Oberflächen gibt, die übermäßige Sonneneinstrahlung absorbieren können.

·Aufstellung nur im Außenbereich, der die folgenden Kriterien erfüllt;

·Auf ebenem Boden und festem Gras oder Erde aufstellen, um eine ordnungsgemäße Verwendung der Pfähle zu ermöglichen.

· Das Abstellen auf schrägen oder unebenen Flächen kann zum Umkippen des Produkts führen.

· Pfähle sollten zur besseren Verankerung schräg gestellt werden, sollten unter den Boden getrieben werden, um Stolpern zu vermeiden.

·Mindestabstandszonen: Mindestens 2 m von anderen Objekten entfernt aufstellen.

· Zu vermeidende Objekte sind unter anderem Zäune, Gebäude, Bäume, Äste, Wäscheleinen, Elektrokabel, Wände oder Gewässer oder Wasserquellen.

· Stellen Sie sicher, dass der Bereich um das Produkt sicher ist, indem Sie gegebenenfalls Sicherheitsbarrieren hinzufügen, um den Zugang von kleinen Kindern und Haustieren zu verhindern.

· Elektrische Kabel dürfen nicht unter den luftgefüllten Geräten (aufblasbare Wippe mit Rutsche) hindurchgeführt werden und deren Betrieb beeinträchtigen.

· Der Bouncer mit Rutsche verwendet ein Hauptstromgebläse. (Luftpumpe) zur Aufrechterhaltung des Drucks, nur zur Verwendung durch einen Erwachsenen.

· Verwenden Sie keine Verlängerungskabel mit diesem Produkt. Stellen Sie es so nah wie möglich an einer Stromquelle auf. Das Gebläse sollte vor der Verwendung sicher im Boden verankert werden.

· **ACHTUNG:** Das Gebläse kann große Luftmengen sehr schnell bewegen. Stellen Sie das Gebläse an einem Ort auf, an dem es keinen Schmutz oder Blätter ansaugt. Gebläse und Netzkabel von Kindern fernhalten. Wasser und Verkehr.

· **ACHTUNG:** Das Gebläse sollte eingeschaltet bleiben und den Wasserpark während des Gebrauchs kontinuierlich aufblasen. Luftstrom durch Nähte ist normal.

· Verwenden Sie das Produkt nicht bei Windgeschwindigkeiten über 30 km/h.

· Nehmen Sie keine Speisen, Getränke und Kaugummis auf diesem Produkt zu sich.

Mindestabstandszonen

MINDESTABSTANDSZONEN

Stellen Sie sicher, dass um das Produkt herum eine hindernisfreie Zone von 2 m vorhanden ist, einschließlich eines Zauns, einer Garage, eines Hauses, überhängender Äste, Wäscheleinen oder elektrischer Kabel.

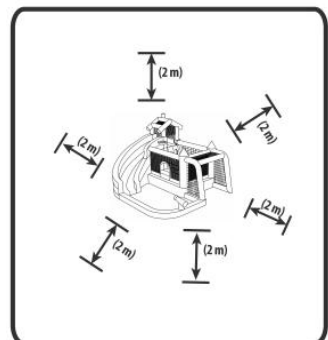

Türsteher-Platzierung

Gleiten

Kletterwand

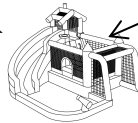

Legen Sie eine flache, ebene Fläche fest, die einen Mindestabstand von 2 m um den Bouncer herum zulässt.

HINWEIS: TUN NICHT ORT DIE TÜRSTEHER MIT GLEITEN AN A SCHWER OBERFLÄCHE MÖGEN ASPHALT, BETON ODER VERPACKT ERDE ALS BEIDE ERNSTKÖRPERLICH VERLETZUNG UND SCHADEN ZUM BOUNCE KONNTE ERGEBNIS.

MONTAGEBEREICHE

- Machen sicher Die Montage Bereich ist eben und Niveau und ist frei von Felsen, Scharf Objekte oder andere Hindernisse.
- Stellen Sie den Bounce nicht an einem Hang bzw in der Reihe.
- Machen nicht einstellen hoch Die Prallen an hart gepackt Erde, Asphalt, Belag oder irgendein schwer Oberfläche als tun So kann Ergebnis in körperlich Verletzung und/oder Schäden an der Türsteher.
- Einmal Die Prallen aufgeblasen oder gefüllt mit Wasser, tun nicht versuchen zu ziehen es zu Ein weiterer Lage.
- Prüfen dein lokal Bezirk oder Stadt Vorschriften Pro Bedarf an Sicherung Die Schwimmbad.
- Sicher Die Schwimmbad von unbefugt verwenden.

SICHERHEITSWARNUNGEN: DIE NICHTBEFOLGUNG DIESER ANWEISUNGEN KANN ZU SCHWEREN VERLETZUNGEN ODER ZUM TOD FÜHREN.



Maximale Anzahl Kinder: 2



Das Alter 3-10 years



Gesamtgewichtsbegrenzung auf Rutsche und Becken: 90 kg



Maximale Einzelhöhe: 5 Fuß (152 cm)



Aufsicht durch Erwachsene erforderlich. Lassen Sie Kinder nicht unbeaufsichtigt.



Keine scharfen Gegenstände. Keine Schuhe, keine Brille.



Kein Umblättern.



Nicht mit dem Kopf voran gleiten. Kein Ringen.



Individuelle Gewichtsgrenze: 45 kg.



Keine Hände oder Füße am Netz. Nicht verwenden windige Bedingungen.



Nicht im Regen stehen lassen.



Erlauben Sie Kindern nicht, den Ventilator oder das Stromkabel zu berühren, mit Einsätzen.



- Ständige und sachkundige Beaufsichtigung von Kindern und anderen jugendlichen Benutzern ist jederzeit erforderlich.
- Halten Sie den Bereich um das Produkt herum sauber und frei von Gegenständen, um Ausrutschen und Stürze zu vermeiden.
- Weisen Sie Kinder in die richtige Verwendung dieses Produkts ein. Verwenden Sie es nicht zweckfremd.
- Helme, Kopfbedeckungen, Schuhe, Brillen, lockere Kleidung, Schals, Kapuzen oder Punkte mit Zugbändern sollten bei der Verwendung dieses Produkts nicht getragen werden
- Lassen Sie keine anderen Spielzeuge oder Gegenstände im Inneren des Produkts
- Weisen Sie Kinder an, keine Gegenstände am Produkt anzubringen, die nicht speziell für die Verwendung mit dem Gerät konzipiert sind, wie z. B., aber nicht beschränkt auf, Springselle, Wäscheleinen, Hausteile, Kabel und Ketten, da diese eine Strangulationsgefahr darstellen können.
- Haustiere vom Produkt fernhalten
- Springen Sie von anderen weg und halten Sie sich von Seitenwänden fern, insbesondere von der Öffnung.
- Springen Sie nicht auf das Produkt oder von ihm herunter
- Lassen Sie Kinder mit ungleichem Gewicht und Größe nicht zusammenspielen.
- Die maximale Fallhöhe des aufblasbaren Geräts beträgt 122 cm,
- Vor Gebrauch gründlich trocknen.
- Das Gesamtgewicht der Kinder darf 135 kg auf Rutsche und Becken nicht überschreiten.
- Auf jeder Rutsche und jedem Kletterer ist nur ein Kind erlaubt.
- Kinder dürfen nicht kopfüber auf dem Bauch nach unten rutschen.
- Lassen Sie Kinder nicht auf der Seite herumlaufen, an der der Gebläsemotor befestigt ist.
- Produkt vor der Lagerung immer trocknen.
- Verwenden Sie das Produkt niemals als Schwimm- oder Rettungsgerät.
- Kinder können in sehr kleinen Wassermengen ertrinken. Leeren Sie den Pool, wenn Sie ihn nicht benutzen.
- Installieren Sie das Planschbecken nicht auf Beton, Asphalt oder anderen harten Oberflächen.

- Überprüfen Sie das Produkt und alle seine Verankerungspunkte während des Gebrauchs und stellen Sie es gegebenenfalls wieder her. Prüfen Sie immer auf übermäßigen Luftverlust und pumpen Sie erneut Luft auf, bevor Sie das Spiel fortsetzen.
- Als Outdoor-Produkt unterliegt dieser aufblasbare Wasserpark Verschleiß und Verschleiß. Halten Sie die Produkteigenschaften aufrecht und achten Sie auf Anzeichen von Stoffversagen.
- Schwache oder beschädigte Oberflächen müssen umgehend repariert werden.
- Wenn das Produkt einen Pool enthält:
- Tauchen oder springen Sie niemals in den Poolbereich.
- Setzen Sie sich nicht auf die Ränder des Pools, da es zu Überschwemmungen kommen kann.
- Airrays entwertet das Produkt nach Gebrauch. Lassen Sie es nicht über Nacht aufgeblasen oder mit Wasser gefüllt
- Halten Sie den Poolbereich sauber, um Krankheiten vorzubeugen. Weisen Sie alle Kinder an, niemals Poolwasser zu trinken und gute Hygiene zu praktizieren.
- Prüfen Sie vor und während des Gebrauchs auf Luftverlust. Überprüfen Sie, ob das Gebläse richtig abgeschlossen ist.
- Immer Überprüfen Sie das Produkt und alle seine Verankerungspunkte vor und während des Gebrauchs und sichern Sie es gegebenenfalls erneut.
- Entfernen Sie gegebenenfalls nach jedem Spielzyklus Wasser und Schmutz von den Taschenstufen.
- Nach dem Aufblasen sollte das Gebläse kontinuierlich laufen, während Kinder spielen.
- Stellen Sie sicher, dass sich kein Benutzer auf dem Produkt befindet, bevor Sie die Luft ablassen.
- Produkt nach Gebrauch immer entleeren und drinnen lagern.
- Das Produkt sollte regelmäßig auf mögliche unsichere Zustände untersucht werden, wie z. B. beschädigte Kabel, Stecker, Gehäuse oder Teile, und dass das Produkt im Falle einer solchen Beschädigung nicht verwendet werden sollte, bis es ordnungsgemäß repariert wurde. Lassen Sie das Moor nie draußen im Regen oder den Elementen, wenn es nicht verwendet wird. Beachten Sie die Hinweise zur Aufstellung, Lagerung, Wartung und Pflege.
- Das Produkt kann in jeder Ausrichtung zur Sonne installiert werden, da es keine Metallkomponenten oder Oberflächen gibt, die übermäßige Sonnenstrahlung absorbieren können.
- Wechseln Sie das Wasser von Planschbecken häufig (insbesondere bei heißem Wetter oder bei auffälliger Verschmutzung).

Wasserpark abstecken

VORSICHT: Die Babywippe und alle ihre Verankerungspunkte sollten vor und während des Gebrauchs überprüft werden.

Wieder aufblasen oder wieder sichern als angemessen. **TUN NICHT** Lassen Kinder abspielen an Die Türsteher bis um es ist voll aufgeblasen!

1

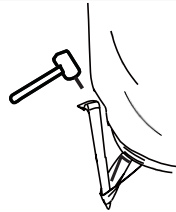
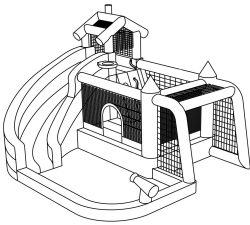

Sichern Sie den Bouncer mit am Boden die bereitgestellten Einsätze. Um ein Stolpern zu vermeiden, ziehen Sie die Pfahlschlaufen ganz heraus und treiben Sie die Pfähle dann vollständig in den Boden.

VORSICHTSHINWEISE FÜR BUNCER:

- Fahrt Boden Einsätze ganz und gar hinein der Boden zu vermeiden stolpern Gefahr.
- Bitte tun nicht verwenden Die Türsteher bis um es ist richtig gebaut, verankert hinein Die Boden und vollständig aufgeblasen. Kompetente Erwachsene sollten alle Montageschritte ausführen.
- Machen nicht einstellen hoch oder aufblasen Die Türsteher mit SLIDE in windig und/oder regnerisch Bedingungen als Wind Böen kann, weil Die Park zu instabil werden und möglicherweise vom Boden abgehoben werden.

Montage der Wasserpark-Sprüher

Drehen Sie den Gartenhahn auf und stellen Sie den Druck wie gewünscht ein.

Stellen Sie sicher, dass ein gleichmäßiger Wasserstrahl aus dem Sprüher kommt und halten Sie die Objektträger feucht

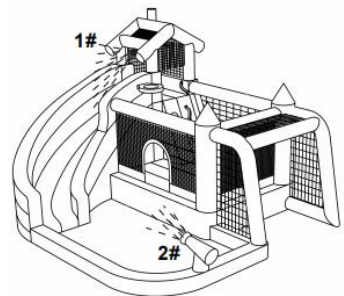

Installieren

1 Nehmen Sie die Wippe aus der Verpackung



2

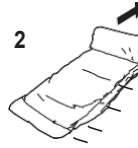

Rollen Sie die Babywippe aus und entfalten Sie sie das Zentrum des ausgewiesenen Bereichs.

3

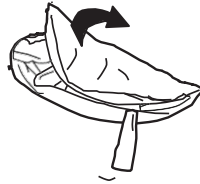
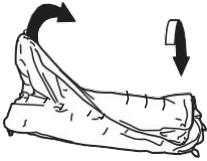

5



6



7

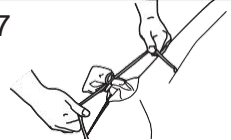

Binden Sie das kurze Luftauslassrohr fest ab, um eine gute Abdichtung zu erzielen.

INFLATION & STECKEN

Befestigen Sie die Wippe am Boden mit den bereitgestellten Einsätzen. Um ein Stolpern zu vermeiden, ziehen Sie die Heringsschlaufen dann ganz heraus Pfähle vollständig in den Boden treiben.



Platzierung im Wasserpark

HINWEIS: Es ist normal, dass Luftblasen vom Beckenboden und anderen Nassbereichen des Wasserparks aufsteigen.

SCHIEBEN

1. Klettern Sie die Kletterwand bis zum oberen Ende der Rutsche hinauf.
2. Setzen Sie sich auf die Oberseite, wobei unsere Füße die Rutsche nach unten zeigen.
3. Fahren Sie vorwärts und rutschen Sie in den Spritzwasserbereich hinunter.
4. **NICHT** zuerst auf dem Bauch oder Kopf nach unten rutschen.
5. Beim Rutschen nicht in die Sonne blicken.

ACHTUNG:

- Kinder können in einer sehr kleinen Wassermenge ertrinken. Entleeren Sie den Pool, wenn Sie ihn nicht benutzen.
- Um Verletzungsgefahren zu vermeiden, **IMMER** mit den Füßen voran die Rutsche herunterrutschen. Rutschen Sie **NIEMALS** zuerst auf dem Bauch oder Kopf nach unten.
- Es sollte immer nur ein Kind auf der Rutsche sein und klettern.
- Das Gesamtgewicht der Kinder darf 135 kg nicht überschreiten (maximales Einzelgewicht = 45 kg)
- Rutschen Sie **NIEMALS** die Rutsche hinunter, bis der Spritzwasserbereich klar ist.

NIEMALS an der Kletterwand rutschen oder springen.

SICHERHEITSHINWEISE

WICHTIG:

Um schwere oder tödliche Verletzungen zu vermeiden, beachten Sie alle Warnschilder, die auf dem Wasserpark aufgedruckt sind. Diese Zeichen sind unten dargestellt:



WARNING
BE CAREFUL! SOME OF THE
WATER PARK SURFACES ARE
SLIPPERY AND MAY PRESENT
A TRIPPING HAZARD.

Montage der Wasserpark-Sprüher

WICHTIG - Die aufblasbare Hüpfburg mit Rutsche MUSS vor der Lagerung vollständig entwässert und **VOLLSTÄNDIG TROCKEN** sein, um Schimmel und Stockflecken zu vermeiden. Falten und lagern Sie die Babywippe mit Rutsche **NICHT**, wenn Feuchtigkeit zurückbleibt.
WICHTIG – Alle Kinder **MÜSSEN** die Babywippe mit Rutsche verlassen, bevor die Luft abgelassen oder Wasser abgelassen wird.

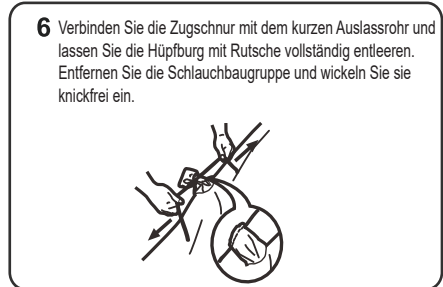
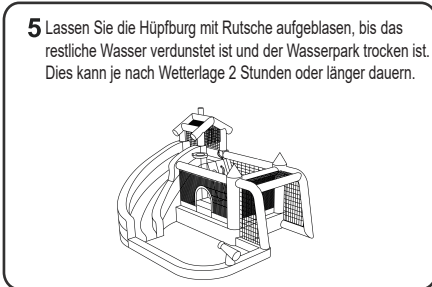
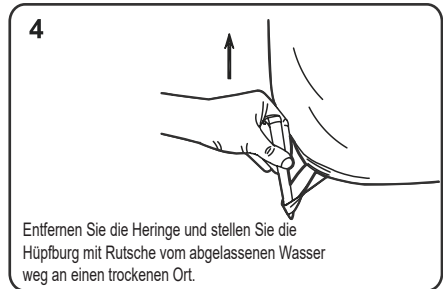
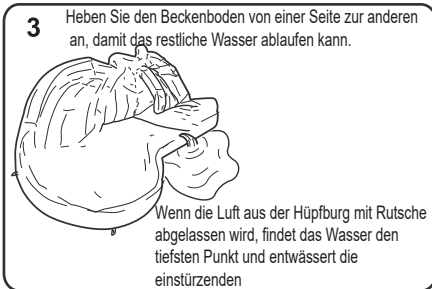
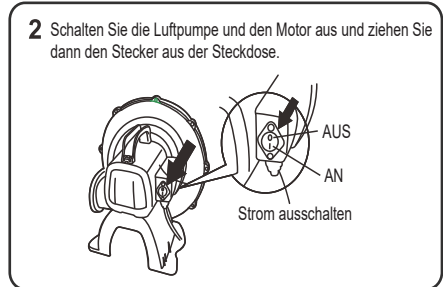
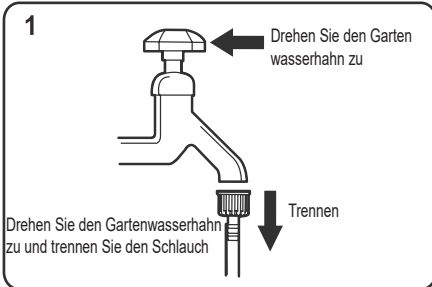

WICHTIG- Für beste Ergebnisse sollten 2-4 Erwachsene die Babywippe mit Rutsche entleeren und bewegen.

LAGERUNG

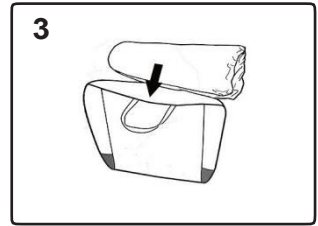
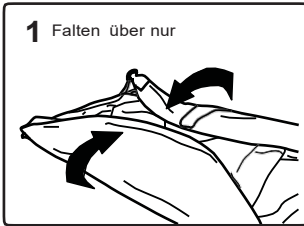

REPARATUR-PATCH-ANWEISUNGEN



WARNUNG: Reparaturflecken dürfen nur von Erwachsenen angebracht werden.

BEHALTEN AUS VON ERREICHEN VON KINDER.

ANWEISUNG:

1. Lassen Sie die Luft aus dem Gegenstand, reinigen Sie den Bereich und trocknen lassen gründlich.
2. Schneiden Sie einen Teil des Flickens auf die benötigte Größe zu und runden Sie die Ecken ab. (Sehen Feige).
3. Entfernen Sie die Klebefolie vom Flickennmaterial, positionieren Sie den Flicker über der beschädigten Stelle Bereich und glatt aus irgendein Luftblasen.
4. Vorher 30 Minuten ruhen lassen wieder aufblasen.

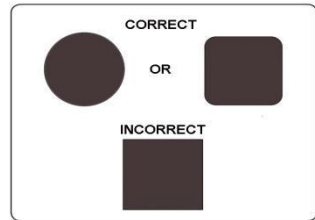

ZUR GEBLÄSEWARTUNG

- Als Outdoor-Produkt unterliegt die Babywippe Abnutzungs- und Verschleißerscheinungen Verschlechterung. Prüfen Pro Zeichen von Stoff Fehler; Schwache oder eingerissene Oberflächen müssen repariert werden sofort.
- Zu behalten Die Produkt reinigen: wischen Die Türsteher oder Gebläse verwenden a trocken Stoff oder a Stoff gedämpft mit a neutral, nicht brennbare, ungiftige Reinigungs- und Desinfektionlösung oder reines Wasser.
- Produkt sollte noch nie sein gelagert nass. Erlauben zu trocken vor dem Rollen hoch.

- Gebläse muss vorher ausgesteckt werden Wartung.
- Wenn das Netzkabel beschädigt ist, muss es von qualifizierten Personen ersetzt werden, um Folgendes zu vermeiden: Gefahr
- Das Produkt sollte regelmäßig auf potenziell unsichere Bedingungen wie beschädigte Kabel, Stecker, Gehäuse oder Teile untersucht werden, und selbst wenn solche Schäden gefunden werden, sollte das Produkt nicht verwendet werden, bis es ordnungsgemäß repariert wurde. Wenn diese Kontrollen nicht durchgeführt werden, könnte das Produkt umkippen oder anderweitig zu einer Gefahr werden.
- Das Gebläse benötigt keine Schmierung und hat keine vom Benutzer zu wartenden Teile. Versuchen Sie nicht, das zu warten Gebläse.
- Tauchen Sie den Ventilator nicht in Wasser. Zum Reinigen feucht abwischen Stoff.
- Kontrollieren Sie regelmäßig die Ein- und Austrittsöffnungen und halten Sie sie frei von Schmutz, Blättern usw.
- Bewahren Sie das Gebläse bei Nichtgebrauch trocken im Haus auf Ort.
- Lagern Sie das Gebläse aufrecht auf einem Stall Oberfläche.
- Wickeln Sie das Kabel locker auf und legen Sie es neben dem Gebläse.
- Legen Sie das Kabel während des Gebrauchs nicht über Verkehrsflächen, Wasser oder feuchte Bereiche.
- Das Gebläse ist ein Hochleistungsgebläse und kann große Luftmengen sehr schnell bewegen. Stellen Sie das Gebläse an einem Ort auf, an dem es keinen Schmutz ansaugt oder Blätter.

VERFÜGUNG

- Demontieren und entsorgen Sie das Gerät auf diese Weise das nein gefährlich Bedingungen existieren bei Die Zeit die ausstattung ist verworfen.
- Das Gebläse sollte einer Sammlung zugeführt werden Center



„Sorgen wir uns um die Umwelt!“

Das Symbol der Mülltonne weist darauf hin, dass das Produkt nicht mit anderem Hausmüll entsorgt werden darf. Bitte verwenden Sie zur Entsorgung des Artikels ausgewiesene Sammelstellen oder Recyclinganlagen.

Bitte bewahren Sie dieses Handbuch auf, da es wichtige Informationen enthält.



FR

ENFANTS

Videur gonflable

SL2258

TX300538AAA

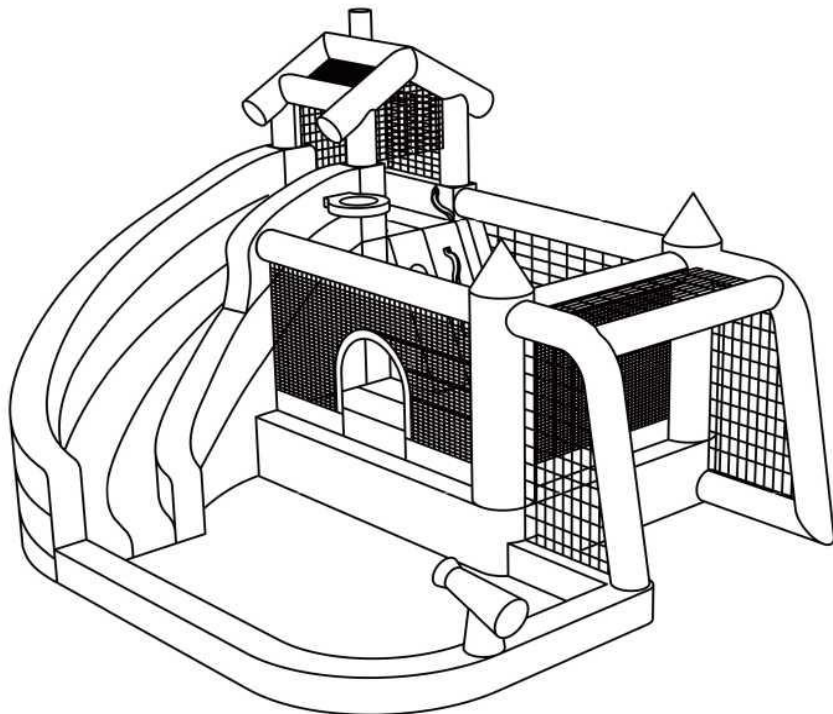

LE MANUEL DU PROPRIÉTAIRE

CE LIVRET D'INSTRUCTIONS CONTIENT DES INFORMATIONS DE SÉCURITÉ IMPORTANTES. VEUILLEZ LIRE ET CONSERVER POUR RÉFÉRENCE FUTURE.

Contactez d'abord notre service client amical pour obtenir de l'aide. Les pièces de rechange manquantes ou endommagées seront expédiées dès que possible!

NOUS CONTACTER !

NE RENVOYEZ PAS CET ARTICLE !

Contactez d'abord notre service client amical pour obtenir de l'aide.

AVANT DE COMMENCER

Veuillez lire attentivement toutes les instructions et les conserver pour référence future.

Avertissements :

Attention : Pour un usage domestique uniquement.

Attention : Le produit ne convient pas aux enfants de moins de 3 ans.

Danger : Gardez toutes les petites pièces et les matériaux d'emballage de ce produit hors de portée des bébés et des enfants, sinon ils peuvent présenter un risque d'étouffement.

Danger : Le manque de fixation peut entraîner un risque de basculement ou de chute.

Avertissement général :

Le produit doit être installé et utilisé sous la surveillance d'au moins un adulte responsable et compétent.

Lisez attentivement chaque étape et suivez le bon ordre.

Retirez tous les emballages et vérifiez si vous recevez toutes les pièces et le matériel avant l'assemblage.

Veuillez vous assurer que toutes les pièces sont correctement installées. Une installation incorrecte peut entraîner un danger.

Nous recommandons que, dans la mesure du possible, le produit soit installé près de la zone où il sera placé pour éviter de bouger après avoir été entièrement assemblé.

Assemblez/réglez/utilisez toujours le produit sur une surface plane, stable et stable.

Veuillez vérifier et entretenir régulièrement le produit. Faites plus attention aux pièces de suspension, de fixation et d'ancrage.



Videur gonflable

Le manuel du propriétaire

Âge : 3-10 ans

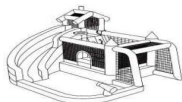

364 * 315 * 238cm
Taille approximative gonflé



AVERTISSEMENT : LE NON-RESPECT DE CES INSTRUCTIONS PEUT ENTRAÎNER DES BLESSURES GRAVES, VOIRE MORTELLES.

N'utilisez pas de rallonges avec ce produit. Utilisation en extérieur uniquement.
Lisez toutes les instructions avant d'assembler cet appareil gonflable. Conserver les instructions pour une utilisation future.

AVERTISSEMENT

Les enfants (en particulier les tout-petits) courent un risque élevé de noyade. Surveillez attentivement les enfants qui se trouvent dans ou à proximité de cet appareil gonflable. Vider l'appareil gonflable ou empêcher l'accès lorsqu'il n'est pas utilisé.

Risque de noyade :

- Empêchez les enfants non surveillés d'accéder à la piscine en installant une clôture ou une autre barrière approuvée sur tous les côtés du parc aquatique.
- Les dépressions ou codes nationaux ou locaux peuvent nécessiter des clôtures ou d'autres barrières approuvées. Vérifiez les lois et codes nationaux ou locaux avant d'installer le parc aquatique.
- La noyade se produit silencieusement et rapidement. Désignez un adulte pour surveiller le parc aquatique.
- Gardez les enfants dans votre champ de vision lorsqu'ils se trouvent dans ou à proximité du parc aquatique et lorsque vous remplissez et videz le parc aquatique.
- Lorsque vous recherchez un enfant disparu, vérifiez d'abord la piscine, même si vous pensez que votre enfant est dans la maison.

PREMIERS SECOURS:

Gardez un téléphone fonctionnel et une liste de numéros d'urgence à proximité du parc aquatique.

- Devenez certifié en réanimation cardiorespiratoire (RCR) afin de pouvoir répondre aux urgences.



ATTENTION : LES UTILISATEURS DOIVENT FAIRE ATTENTION A UNE ORIENTATION SENSIBLE PAR RAPPORT AU SOLEIL.

La surface de glisse ne doit pas être située face au soleil car elle peut éblouir les enfants lors de l'utilisation du bouncy.

LISTE DES PIÈCES

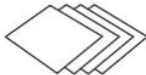
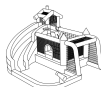

A) Parc aquatique B) Sac de transport C) 8 piquets de parc aquatique D) 4 pièces de réparation E) 1 kit d'assemblage de tuyau F) Ballon G) Football H) Pompe à main

AVERTISSEMENTS DE SÉCURITÉ : CONFIGURATION

SUPERVISION ET INSTALLATION D'UN ADULTE REQUISES. Ce produit doit être gonflé ou dégonflé uniquement par un adulte compétent. Suivez toutes les instructions fournies.

AVERTISSEMENT ! Les chutes sur des surfaces dures peuvent entraîner des blessures graves à la tête ou autres. Ne placez jamais l'appareil sur du béton, de l'asphalte, du bois, de la terre battue ou d'autres surfaces dures. Un tapis sur des sols durs peut ne pas prévenir les blessures.

· **AVERTISSEMENT!** Uniquement pour usage domestique. Destiné à un usage familial extérieur uniquement. Ne pas utiliser dans les espaces publics ou en location.

- Le produit est lourd. Soyez prudent lors du levage.

· Le produit ne doit jamais être traîné sur du béton, de la chaussée ou d'autres surfaces rugueuses.

· **AVERTISSEMENT !** Tenir à l'écart du feu. Tenir le tissu à l'écart de toute flamme et source d'inflammation.

· Ne pas installer dans des conditions venteuses ou pluvieuses : des rafales de vent soudaines peuvent soulever le produit du sol.

· Le produit peut être installé dans n'importe quelle orientation par rapport au soleil, car il n'y a pas de composants ou de surfaces métalliques pouvant absorber un rayonnement solaire excessif.

· Installation à l'extérieur uniquement répondant aux critères suivants :

- Placer sur un sol plat et une herbe ou un sol ferme pour permettre une utilisation correcte des piquets.

- Le placer sur des surfaces inclinées ou inégales peut faire basculer le produit.

- Les piquets doivent être placés en biais pour un meilleur ancrage, doivent être enfoncés sous le sol pour éviter de trébucher.

- Zones de dégagement minimum : placer à au moins 2 m de tout autre objet.

- Les objets à éviter comprennent, mais sans s'y limiter, les clôtures, les bâtiments, les arbres, les branches aériennes, les cordes à linge, les fils électriques, les murs, les corps ou les sources d'eau.

- Assurez-vous que la zone autour du produit est sécurisée en ajoutant des barrières de sécurité, si nécessaire, pour empêcher les jeunes enfants et les animaux domestiques d'y accéder.

- Le cordon électrique ne doit pas être passé sous les dispositifs remplis d'air (séjour gonflable avec toboggan) et interférer avec son fonctionnement.

· Le transat avec toboggan utilise un ventilateur à alimentation principale. (pompe à air) pour maintenir la pression, à utiliser uniquement par un adulte.

· N'utilisez pas de rallonges avec ce produit. Installez-le aussi près que possible de la source d'alimentation. Le ventilateur doit être solidement ancré au sol avant utilisation.

· **ATTENTION :** la soufflerie est capable de déplacer très rapidement de gros volumes d'air. Placez le souffleur dans un endroit où il n'aspirera pas de saleté ou de feuilles. Gardez le souffleur et le cordon d'alimentation hors de portée des enfants, l'eau et la circulation.

· **ATTENTION :** Le souffleur doit rester allumé et gonfler le parc aquatique en continu pendant son utilisation. Les coutures à circulation d'air sont normales.

· N'utilisez pas le produit si la vitesse du vent dépasse 30 km/h.

· Ne consommez pas d'aliments, de boissons et de chewing-gum sur ce produit.

Zones de dégagement minimal

ZONES DE DÉGAGEMENT MINIMAL

Assurez-vous qu'il y a une zone sans obstacle de 2 m autour du produit, y compris une clôture, un garage, une maison, des branches en surplomb, des cordes à linge ou des fils électriques.

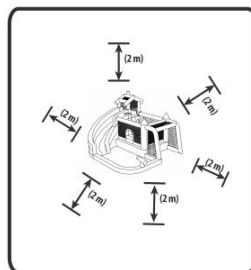

Placement du videur

Faire glisser

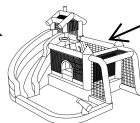

Mur d'escalade

Désignez une surface plane et de niveau qui permet un dégagement minimum de 2 m autour du transat .

REMARQUE : NE placez PAS le transat avec toboggan sur une surface dure comme l'asphalte, le béton ou la terre battue car des blessures corporelles graves et des dommages au rebond pourraient en résulter..

ZONES DE MONTAGE

- Assurez-vous que la zone d'assemblage est plane et de niveau et exempte de pierres, d'objets pointus ou d'autres obstructions.
- N'installez pas le Bounce sur une pente ou en ligne.
- N'installez pas le Bounce sur de la terre battue, de l'asphalte, une terrasse ou toute autre surface dure car cela pourrait entraîner des blessures physiques et/ou endommager le Bouncer.
- Une fois le Bounce gonflé ou rempli d'eau, n'essayez pas de le traîner à un autre endroit.
- Vérifiez les réglementations de votre comté ou de votre ville pour connaître les exigences relatives à la sécurisation de la piscine.
- Sécurisez la piscine contre toute utilisation non autorisée.

AVERTISSEMENTS DE SÉCURITÉ: LE NON-RESPECT DE CES INSTRUCTIONS POURRAIT ENTRAÎNER DES BLESSURES GRAVES OU LA MORT.



Nombre maximum d'enfants : 2



Age



Limite de poids total sur le toboggan et la piscine : 90 kg



Taille individuelle maximale : 5 pieds (152 cm)



Supervision d'un adulte requise. Ne laissez pas les enfants sans surveillance.



Pas d'objets pointus, pas de lunettes.



Pas de chaussures, pas de lunettes.



Pas de retournement.



Ne glissez pas la tête la première. Pas de lutte.



Limite de poids individuelle : 45 kg.



Pas de mains ni de pieds sur le filet. Ne pas utiliser dans conditions venteuses.



Ne pas laisser sous la pluie.



Ne laissez pas les enfants Doit être ancrés toucher le ventilateur ou le cordon électrique. à l'aide de pieux.



• La surveillance constante et compétente d'un adulte pour les enfants et les autres jeunes utilisateurs est requise en tout temps.

Gardez la zone autour du produit propre et exempte d'objets pour éviter les glissades et les chutes.

• Ne laissez pas les enfants jouer dans le produit tant qu'il n'est pas complètement gonflé.

• Ne laissez pas les enfants jouer dessus s'ils sont mouillés. Bien sécher avant utilisation.

• Ceci n'est pas un jouet aquatique. Il ne doit pas être utilisé dans l'eau.

• Instruisez les enfants sur l'utilisation correcte de ce produit :

- Les enfants ne doivent pas porter de vêtements amples ou amples, d'écharpes, de gacoules ou des vêtements avec des cordons ou de longs cordons lorsque vous jouez sur ce produit.

- Les enfants doivent retirer de leurs poches casques, couvre-chefs, chaussures et lunettes, ainsi que tout objet pointu, car ils pourraient perforer la surface rebondissante.

- Les jouets et autres objets ne doivent jamais être autorisés à l'intérieur du transat.

- Demandez aux enfants de ne pas attacher au produit des objets qui ne sont pas spécifiquement conçus pour être utilisés avec l'équipement, tels que, mais sans s'y limiter, des cordes à sauter, une corde à linge, des laisses pour animaux de compagnie, des câbles et des chaînes, car ils peuvent entraîner un risque d'étranglement.

- Tenez les animaux éloignés du produit.

- Les enfants doivent rebondir loin des autres et rester à l'écart des ouvertures et des parois latérales

- Les enfants ne doivent pas sauter sur ou hors du produit.

- Le poids total des enfants ne doit pas dépasser 200 lb. (90 kg) Non plus de 2 enfants doivent jouer sur le Bouncer en même temps.

- Ne laissez pas jouer ensemble des enfants dont le poids et la taille sont inégaux.

• Avant et pendant l'utilisation, vérifiez la perte d'air. Vérifiez que le ventilateur est correctement connecté.

• Vérifiez toujours le produit et tous ses points d'ancrage avant et pendant l'utilisation, et refixez-le si nécessaire.

• Après le gonflage, le souffleur doit fonctionner en continu pendant que les enfants jouent.

• Avant de dégonfler, retirez tous les enfants.

• Dégonflez toujours le produit après utilisation et rangez-le à l'intérieur.

• A utiliser uniquement sur sol meuble.

• Les utilisateurs doivent être découragés de tenter toute modification non autorisée. Le produit doit être périodiquement examiné pour des conditions potentiellement dangereuses telles que : cordon, prise, boîtier ou pièces endommagés, et que si de tels dommages sont constatés, le produit ne doit pas être utilisé tant qu'il n'a pas été correctement réparé. Ne laissez jamais le ventilateur à l'extérieur sous la pluie ou les éléments lorsqu'il n'est pas utilisé. Reportez-vous aux instructions d'installation, de stockage, d'entretien et d'entretien.

Jalonner le parc aquatique

△ATTENTION : Le transat et tous ses points d'ancrage doivent être vérifiés avant et pendant l'utilisation. Regonfler ou alors re-sécuriser comme approprié. FAIRE NE PAS laisser enfants jouer au le videur jusqu'à il est entièrement gonflé !

1

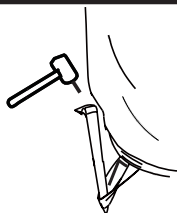
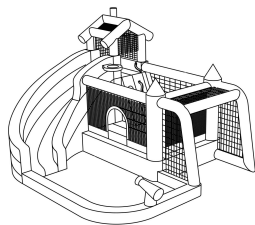

Fixez le transat au sol avec les enjeux fournis. Pour éviter de trébucher, tirez complètement les boucles de piquet, puis enfoncez complètement les piquets dans le sol.

△PRÉCAUTIONS DU VIDEUR :

- Lecteur sol enjeux totalement dans le sol à éviter de trébucher danger.
- S'il vous plaît faire ne pas utilisation le Videur jusqu'à c'est _correctement assemblé, ancré dans le au sol et entièrement gonflé. Des adultes compétents doivent terminer toutes les étapes d'assemblage.
- Faire ne pas Positionner en haut ou alors gonfler le Videur avec glissière dans venteux et/ou pluvieux les conditions comme le vent rafales mai causer le parc à devenir instable et éventuellement être soulevé du sol.

Ensemble de pulvérisateur de

Ouvrez le robinet de jardin et ajustez la pression comme vous le souhaitez.

Assurez-vous qu'un jet d'eau régulier sort du pulvérisateur et gardez les lames humides

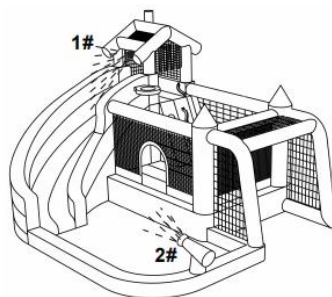

Installer

1 Retirez le transat de son emballage



2



Déroulez et dépliez le Transat en le centre de la zone désignée.

3

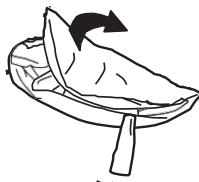
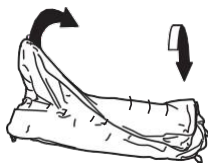

5



6



7

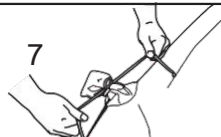

Attachez fermement le tube de sortie d'air court pour faire une bonne étanchéité.

GONFLAGE & JEU

Fixez le transat au sol avec les piquets fournis. Pour éviter de trébucher, tirez complètement les boucles de piquet, puis enfoncez complètement les piquets dans le sol.

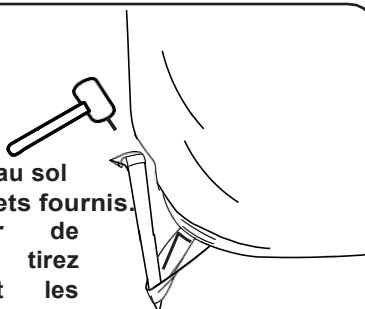

Emplacement du parc aquatique

REMARQUE : Il est normal de voir des bulles d'air s'élever du fond de la piscine et des autres zones humides du parc aquatique.

GLISSEMENT

1. Grimpez sur le mur d'escalade jusqu'au sommet du toboggan.
2. Asseyez-vous sur le dessus avec nos pieds pointant vers le bas du toboggan.
3. Déplacez-vous vers l'avant et glissez vers le bas dans la zone d'éclaboussure.
4. NE PAS glisser sur le ventre ou la tête la première.
5. Ne faites pas face au soleil lorsque vous glissez.

MISES EN GARDE :

- Les enfants peuvent se noyer dans une très petite quantité d'eau. Videz la piscine lorsqu'elle n'est pas utilisée.
 - Pour éviter tout risque de blessure, glissez TOUJOURS le long du toboggan avec les pieds en premier. Ne glissez JAMAIS sur le ventre ou la tête la première.
 - Un seul enfant doit être sur le toboggan et grimper à la fois.
 - Le poids total des enfants ne doit pas dépasser 135 kg (poids individuel max = 45 kg)
 - Ne glissez JAMAIS sur le toboggan tant que la zone d'éclaboussures n'est pas dégagée.
- NE JAMAIS glisser ou sauter le long du mur d'escalade .

AVERTISSEMENTS SAFT

IMPORTANT:

Pour éviter des blessures graves ou la mort, tenez compte de tous les panneaux d'avertissement imprimés sur le parc aquatique. Ces signes sont représentés ci-dessous :



WARNING
BE CAREFUL! SOME OF THE
WATER PARK SURFACES ARE
SLIPPERY AND MAY PRESENT
A TRIPPING HAZARD.

Ensemble de pulvérisateur de parc aquatique

IMPORTANT - Le transat gonflable avec toboggan **DOIT** être vidangé de toute l'eau et être **COMPLÈTEMENT SEC** avant le stockage afin d'éviter la moisissure et la moisissure. **NE PAS** plier et ranger le transat avec toboggan s'il reste de l'humidité.

IMPORTANT - Tous les enfants **DOIVENT SORTIR** du transat avec toboggan avant le dégonflage ou la vidange de l'eau.

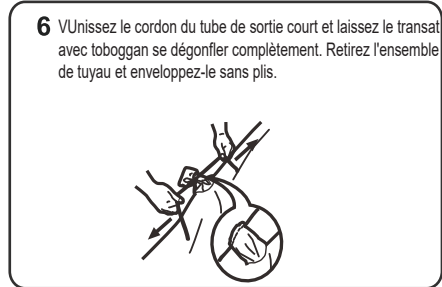
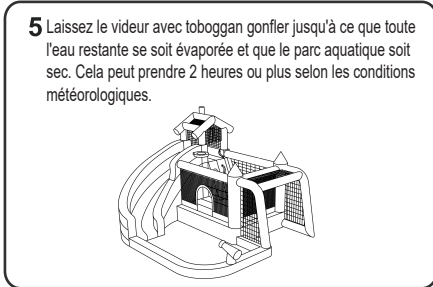
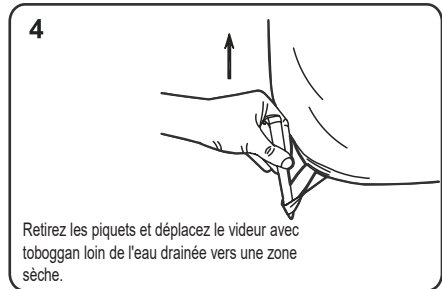
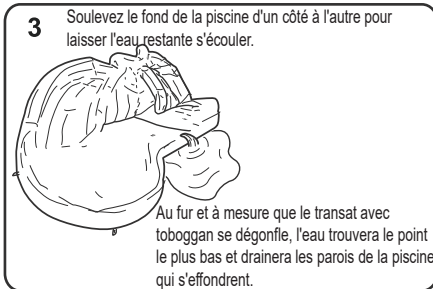
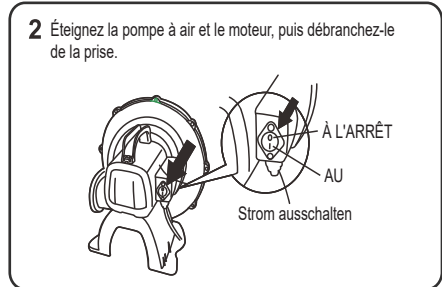
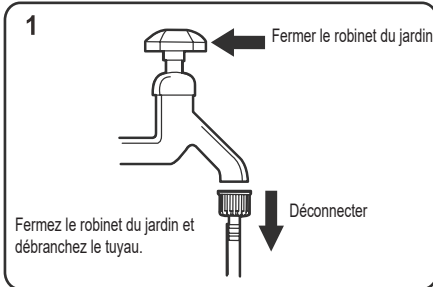

IMPORTANT- Pour de meilleurs résultats, 2 à 4 adultes doivent vidanger et déplacer le transat avec toboggan.

ESPACE DE RANGEMENT

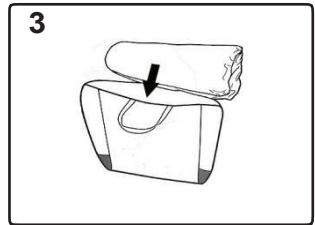
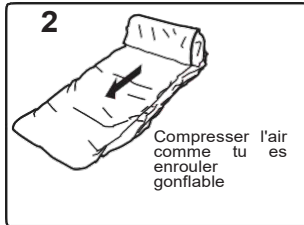
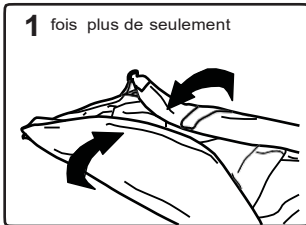

INSTRUCTIONS POUR LES PIÈCES DE RÉPARATION



AVERTISSEMENT : Les patches de réparation doivent être appliqués uniquement par des adultes.
GARDER EN DEHORS DE ATTEINDRE DE ENFANTS.

INSTRUCTION:

1. Dégonfliez l'article, nettoyez la zone et laissez sécher soigneusement.
2. Coupez une partie du patch à la taille nécessaire et arrondissez les coins. (Voir Figure).
3. Retirez le support adhésif du matériau du patch, placez le patch sur la partie endommagée surface et lisse en dehors tout bulles.
4. Laisser reposer 30 minutes avant regonflage.

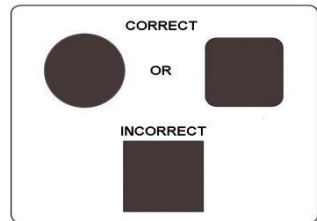

INSTRUCTIONS POUR L'ENTRETIEN DU TRANSAT

- En tant que produit d'extérieur, le transat est soumis à l'usure et détérioration. Inspecter pour panneaux de en tissu échec ; les surfaces fragiles ou déchirées doivent être réparées rapidement.
- À garder le produit faire le ménage : essuyer le videur ou alors ventilateur utilisant une sécher chiffon ou alors une chiffon amorti avec une neutre, une solution nettoyante et désinfectante non inflammable et non toxique ou de l'eau pure.
- Produit devrait jamais être stocké mouiller. Permettre à sécher avant de rouler en haut.

DISPOSITION

- Démontez et éliminez l'équipement de manière à ce ne hasardeux les conditions exister à le temps l'équipement est mis au rebut.
- Le ventilateur doit être retourné à une collection centre



'Prenons soin de l'environnement!'

Le symbole de la poubelle à roulettes indique que le produit ne doit pas être jeté avec les autres ordures ménagères. Veuillez utiliser les points de collecte désignés ou les installations de recyclage lors de la mise au rebut de l'article.

Veuillez conserver ce manuel car il contient des informations importantes.



CHILDREN'S Inflatable Bouncer

SL2258

TX300538AAA

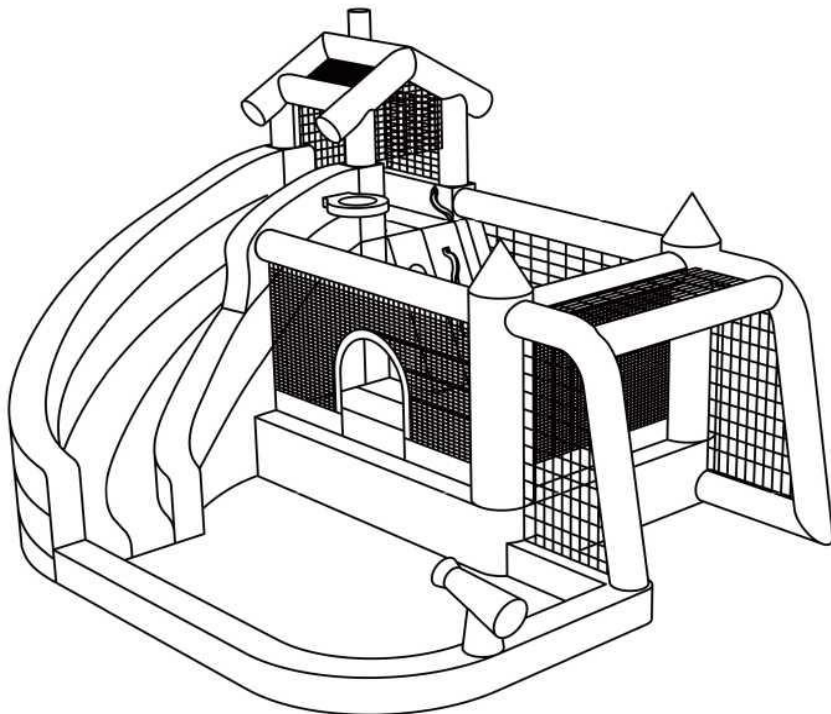

OWNER'S MANUAL

THIS INSTRUCTION BOOKLET CONTAINS IMPORTANT SAFETY INFORMATION.
PLEASE READ AND KEEP FOR FUTURE REFERENCE.

Contact our friendly customer service department for help first. Replacements for missing or damaged parts will be shipped ASAP!

CONTACT US !

DO NOT RETURN THIS ITEM!

Contact our friendly customer service department for help first.

BEFORE YOU START

Please read all instruction carefully and keep it for future reference.

Warnings:

Attention: For home use only.

Attention: The Product is not suitable for the children under 3 years.

Danger: Keep all small parts and packaging materials for this product away from babies and children, otherwise they may pose a choking hazard.

Danger: Lack of attachment may cause a risk of tipping or fall hazards.

General Warning:

The product must be installed and used under the supervision of at least one responsible and competent adult.

Read through each step carefully and follow the proper order.

Remove all packaging and check if you receive all parts and hardware before assembling.

Please ensure that all parts are correctly installed. Incorrect installation may cause danger.

We recommend that, where possible, the product should be set up near the area where it will be placed to avoid moving after fully assembled.

Always assemble/set/use the product on a flat, steady, and stable surface.

Please check and maintain the product regularly. Pay more attention to the parts for suspension, fixing, and anchoring.



Inflatable Bouncer

Owner's manual
Ages: 3-10 years

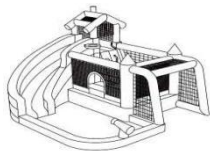

364*315*238cm
Approximate Size Inflated

⚠ WARNING: FAILURE TO FOLLOW THESE INSTRUCTIONS COULD RESULT IN SERIOUS INJURY OR DEATH.

Do not use extension cords with this product. Outdoor use only.
Read all instructions before assembling this inflatable device. Keep instructions for future

WARNING

Children (especially toddlers) are at high risk of drowning. Closely watch children who are in or near this inflatable device. Empty inflatable device or prevent access when not in use.

Drown Risk:

- Keep unsupervised children from accessing the pool by installing fencing or other approved barrier around all sides of the Water Park.
- State or local laws or codes may require fencing or other approved barriers. Check state or local laws and codes before setting up the Water Park.
- Drowning occurs silently and quickly. Assign an adult to supervise the Water Park.
- Keep children in your direct sight when they are in or near the Water Park and when you are filling and emptying the Water Park.
- When searching for a missing child, check the pool first, even if you think your child is in the house.

First Aid:

- Keep a working phone and list of emergency numbers near the Water Park.
- Become certified in cardiopulmonary resuscitation (CPR) so you can respond to an emergency.

⚠ WARNING: USERS MUST BE CAREFUL A BOUNCY ORIENTATION WITH REGARD TO THE SUN. The sliding surface should not be located facing the sun as it can dazzle children when using the bouncy.

PART LIST

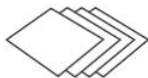
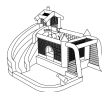

(A) Water Park (B) Carry bag (C) 8 water park stakes (D) 4 repair patches (E) 1 Hose assembly kit (F) Ball (G) Football (H) Hand Pump

SAFETY WARNINGS: SET UP

ADULT SUPERVISION AND SETUP REQUIRED. This product should be inflated or deflated only by a competent adult. Follow all instructions provided.

WARNING! Falls onto hard surfaces can result in head or other serious injuries. Never place on concrete, asphalt, wood, packed earth, or other hard surfaces. Carpet over hard floors may not prevent injury.

- **WARNING! Only for domestic use.** Intended for outdoor domestic family use only. Not for use in public areas or as a rental.
- Product is heavy. Use caution when lifting.
- Product should never be dragged across concrete, pavement or other rough surfaces.
- **WARNING!** Keep away from fire. Keep fabric clear of all flame and ignition sources.
- Do not set up in windy or rainy conditions: sudden gusts of wind may lift the product off the ground.
- Product can be installed in any orientation in relation to the sun, since there are no metal components or surfaces that can absorb excessive solar radiation.
- Set-up in outdoor location only that meets the following criteria:
 - Place on level ground and firm grass or soil to allow proper use of stakes.
 - Placing on slanted or uneven surfaces may cause the product to tip.
- Stakes should be placed at an angle for better anchorage, should be driven under the ground to prevent tripping.
- Minimum clearance zones: Place at least 2m away from any other objects.
- Objects to be avoided include but are not limited to fences, buildings, trees, overhead branches, laundry lines, electrical wires, walls, or bodies or sources of water.
- Make sure the area around the product is secure by adding safety barriers, if necessary, to keep young children and pets from gaining access.
- Electrical cord must not be passed under the air filled devices (Inflatable Bouncer with Slide) and interfere with its operation.
- The Bouncer with Slide uses a main powered blower.(air pump) to maintain pressure, only to be used by an adult.
- Do not use extension cords with this product. Set up as close to power source as possible. The blower should be securely anchored to the ground before use.
- **CAUTION:** the blower is capable of moving large volumes of air very quickly. Place the blower in an area where it will not draw in dirt or leaves. Keep blower and power cord away from children. water and traffic.
- **ATTENTION:** Blower should remain on and continuously inflate Water Park during use. Airflow through seams is normal.
- Do not use the product if wind speed exceeds 30km/h.
- Do not consume food, drink and gum on this product.

Minimum Clearance Zones

MINIMUM CLEARANCE ZONES

Make sure that there is a 2m obstacle-free zone around the product, including a fence, garage, house, overhanging branches, laundry lines or electrical wires.

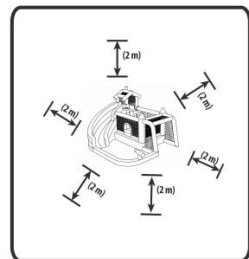

Bouncer Placement

Slide

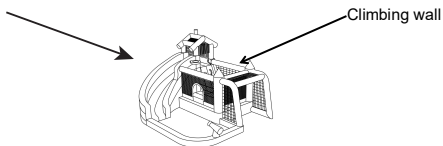

Designate a flat, level surface that allows for 2m of minimum clearance around the Bouncer .

NOTE: DO NOT place the Bouncer with slide on a hard surface like asphalt, concrete or packed earth as both serious bodily injury and damage to the Bounce could result.

ASSEMBLY AREAS

- Make sure the assembly area is flat and level and is free of rocks, sharp objects or other obstructions.
- Do not set up the Bounce on a slope or inline.
- Do not set up the Bounce on hard-packed earth, asphalt, decking or any hard surface as doing so may result in physical injury and/or damage to the Bouncer .
- Once the Bounce inflated or filled with water, do not attempt to drag it to another location.
- Check your local county or city regulations for requirements on securing the pool.
- Secure the pool from unauthorized use.

SAFETY WARNINGS: FAILURE TO FOLLOW THESE INSTRUCTIONS COULD RESULT IN SERIOUS INJURY OR DEATH.



Maximum number of children: 2



Age



Total weight limit on slide and pool: 90 kg



Maximum individual height: 5 Ft. (152 cm)



Adult supervision required. Do not leave children unattended.



No sharp objects. No shoes, no glasses.



No flipping.



Do not slide head first. No wrestling.



Individual weight limit: 45 kg.



No hands or feet on net.



Do not use in windy conditions.



Do not leave out in rain.



Do not allow children to touch fan or electrical cord. using stakes.



Must be anchored using stakes.

• Constant, competent adult supervision of children and other young users is required at all times.

Keep the area around the product clean, and clear of objects, to prevent slips and falls.

- Do not allow children to play in the product until it is fully inflated.
- Do not allow children to play on if wet. Thoroughly dry before use.
- This is not an aquatic toy. It is not to be used in water.
- Instruct children on proper use of this product:
 - Children should not wear loose or baggy clothing, scarves, hoods or clothing with drawstrings or long cords while playing on this product.
 - Children must remove helmets, headgear, shoes and glasses, as well as any sharp objects from their pockets, as they may puncture the bouncing surface.
 - Toys and other objects should never be allowed inside the bouncer.
 - Instruct children not to attach items to the product that are not specifically designed for use with the equipment, such as but not limited to, jump ropes, clothesline, pet leashes, cables and chains as they may cause a strangulation hazard.
- Keep pets away from product.

- Children should bounce away from others, and stay away from openings and side walls.
- Children should not jump onto or off the product.
- Total weight of children must not exceed 200 lbs. (90 kg) No more than 2 children should play on the Bouncer at the same time.
- Do not allow children to play together who are unevenly matched in weight and height.
- Before and during use, check for air loss. Check blower is properly connected.
- Always check the product and all its anchorage points before and during use, and to re-secure as appropriate.
- After inflation, the blower should run continuously while children are playing.
- Prior to deflating, remove all children.
- Always deflate product after use, and store indoors.
- To be used on soft ground only.
- Users must be discouraged from attempting any unauthorized modification.

Staking the Water park

⚠ **CAUTIONS:** The Bouncer and all its anchorage points should be checked before and during use. Reinflate or re-secure as appropriate. **DO NOT** let children play on the bouncer until it is fully inflated!

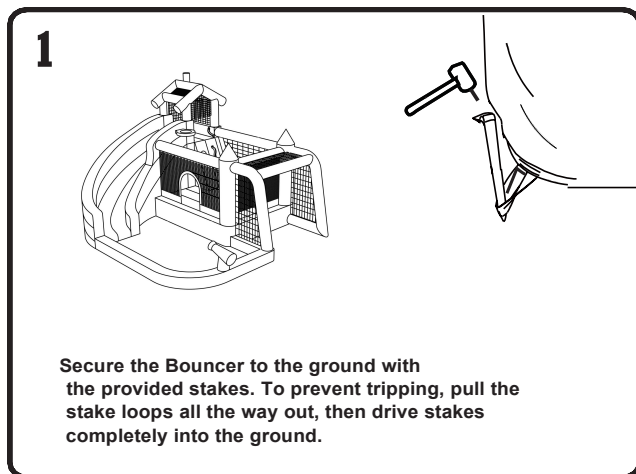

⚠ **BOUNCER CAUTIONS:**

- Drive ground stakes completely into the ground to avoid tripping hazard.
- Please do not use the Bouncer until it is properly assembled, anchored into the ground, and fully inflated. Competent adults should finish all assembly steps.
- Do not set up or inflate the Bouncer with Slide in windy and/or rainy conditions as wind gusts may cause the park to become unstable and possibly be lifted from the ground.

Water park Sprayer Assembly

Turn on the garden faucet and adjust the pressure as desired.

Make sure that a steady spray of water comes out of the sprayer and keep the slides wet

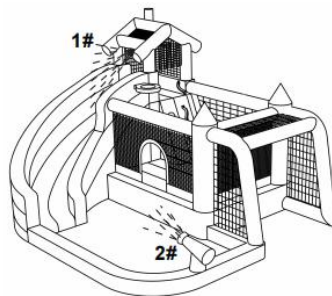

Set Up

- 1 Remove Bouncer from its packaging

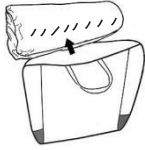

2

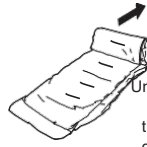

Unroll and unfold the Bouncer in the center of the designated area.

3

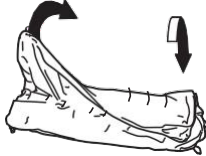

5



6



7

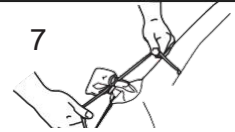

Tie off the short Air outlet Tube tightly to make a good seal.

INFLATION & STAKING

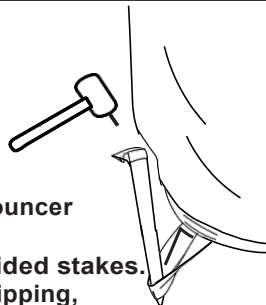

Secure the bouncer to the ground with the provided stakes. To prevent tripping, pull the stake loops all the way out, then drive stakes completely into the ground.

Water park placement

NOTE: It is normal to see air bubbles rising from the pool floor and other wet areas of the Water park.

- SLIDING**
1. Climb up tie climbing wall to the top of the slide.
 2. Sit on the top with our feet pointing down the slide.
 3. Scoot forward and slide down into the splashdown area.
 4. DO NOT slide down on your stomach or head first.
 5. Do not face the sun when sliding.

CAUTIONS:

- Children can drown in a very small amount of water. Empty the pool when not in use.
- To avoid the risk of injury, ALWAYS slide down the slide with feet first. NEVER slide down on your stomach or head first.
- Only one child should be on the slide and climb at one time.
- Total weight of children must not exceed 135 kg (max Individual weight = 45 kg)
- NEVER slide down the slide until the splashdown area is clear.

NEVER slide or jump down the climbing wall.

SAFT WARNINGS

IMPORTANT:

To avoid serious injury or death, heed all warning signs that are printed on the Water park. These signs are shown below:



**WARNING
BE CAREFUL! SOME OF THE
WATER PARK SURFACES ARE
SLIPPERY AND MAY PRESENT
A TRIPPING HAZARD.**

Water park Sprayer Assembly

IMPORTANT- Inflatable Bouncer with Slide **MUST** be drained of all water and be **COMPLETELY DRY** before storage in order to avoid mold and mildew. **DO NOT** fold and store Bouncer with Slide if any moisture remains.

IMPORTANT- All children **MUST EXIT** the Bouncer with Slide before deflation or draining water.

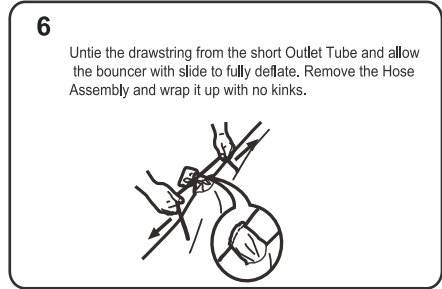
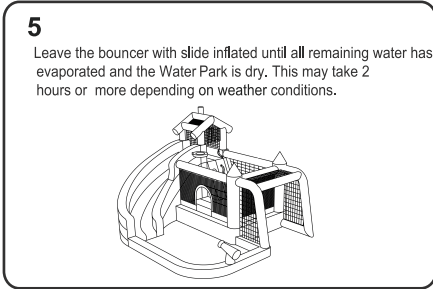
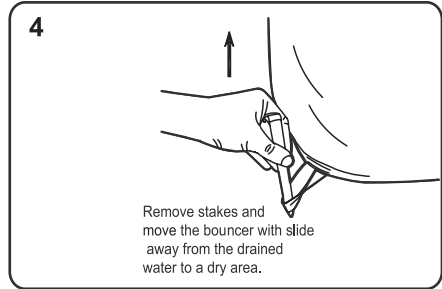
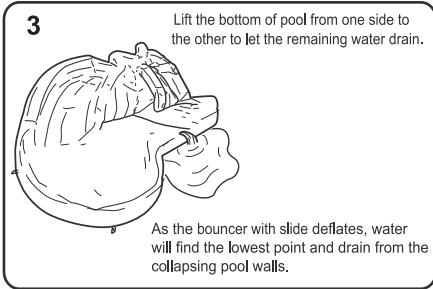
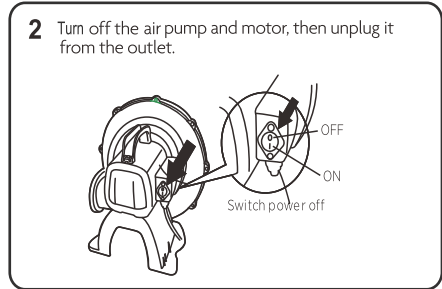
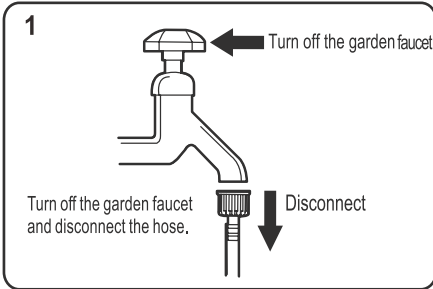

IMPORTANT- For best results, 2-4 adults should drain and move the Bouncer with Slide.

STORAGE

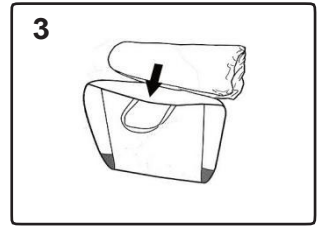
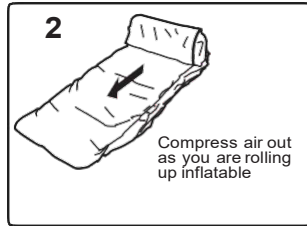
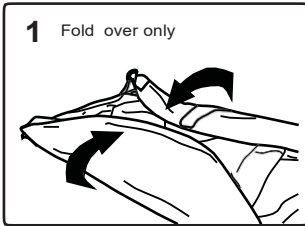

REPAIR PATCH INSTRUCTIONS



WARNING: Repair patches must be applied by adults only. KEEP OUT OF REACH OF CHILDREN.

INSTRUCTION:

1. Deflate the item, clean the area and allow to dry thoroughly.
2. Cut a portion of the patch to the size needed and round the corners. (See Fig).
3. Remove the adhesive backing from the patch material, position the patch over the damaged area and smooth out any bubbles.
4. Allow to sit for 30 minutes before re-inflating.

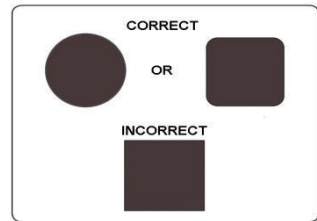

INSTRUCTIONS FOR BOUNCER MAINTENANCE

- As an outdoor product, the bouncer is subject to wear and deterioration. Inspect for signs of fabric failure; weak or torn surfaces must be repaired promptly.
- To keep the product clean: wipe the bouncer or blower using a dry cloth or a cloth dampened with a neutral, non-flammable, nontoxic cleaning and sanitizing solution or pure water.
- Product should never be stored wet. Allow to dry before rolling up.

DISPOSAL

- Disassemble and dispose of the equipment in such a manner that no hazardous conditions exist at the time the equipment is discarded.
- Blower should be returned to a collection center



'Let's care for the environment!'

The wheelie bin symbol indicates that the product must not be disposed of with other household waste. Please use designated collection points or recycling facilities when disposing of the item.

INSTRUCTIONS FOR BLOWER MAINTENANCE

- Blower must be unplugged before servicing.
- If the supply cord is damaged, it must be replaced by qualified persons in order to avoid a hazard
- Product should be periodically examined for potentially unsafe conditions such as damaged cord, plug, housing, or parts, and that in the even such damage is found, the product should not be used until properly repaired. If these checks are not carried out, the product could overturn or otherwise become a hazard.
- The blower does not require any lubrication and has no user serviceable parts. Do not attempt to service the blower.
- Do not immerse the fan in water. To clean, wipe with a damp cloth.
- Regularly check the intake and output openings and keep free of dirt, leaves, etc.
- When not in use, store the blower indoors in a dry place.
- Store the blower upright on a stable surface.
- Loosely coil the cord and place it beside the blower.
- When in use, do not place the cord across traffic areas, water or damp areas.
- The blower is a high volume blower, and is capable of moving large volumes of air very quickly. Place the blower in an area where it will not draw in dirt or leaves.

Please keep this manual as it contains important information.