

EXQUISIT

Side by Side
SBS560-050D inoxlook

Gebrauchsanweisung

Einleitung

Vor Inbetriebnahme des Gerätes unbedingt die Gebrauchsanweisung aufmerksam durchlesen. Die Gebrauchsanweisung enthält wichtige Sicherheitshinweise für den Betrieb und den Unterhalt des Gerätes. Korrektes Bedienen trägt wesentlich zur effizienten Energienutzung bei und minimiert den Energieverbrauch im Betrieb.

Eine unsachgemäße Verwendung des Gerätes kann gefährlich sein, insbesondere für Kinder.

Die Gebrauchsanweisung zum späteren Nachschlagen aufbewahren und an eventuelle Nachbesitzer weitergeben.

Der Hersteller arbeitet ständig an der Weiterentwicklung aller Typen und Modelle. Deshalb behalten wir uns Änderungen in Form, Ausstattung und Technik vor.

CE-Konformität

Dieses Gerät entspricht zum Zeitpunkt seiner Markteinführung den Anforderungen, die in den Richtlinien des Rates zur Angleichung der Rechtsvorschriften der Mitgliedsstaaten über die elektromagnetische Verträglichkeit RL 2014/30/EU und über die Verwendung elektrischer Betriebsmittel innerhalb bestimmter Spannungsgrenzen RL 2014/35/EU festgelegt sind.

Dieses Gerät ist mit dem CE-Zeichen gekennzeichnet und verfügt über eine Konformitätserklärung zur Einsichtnahme durch die zuständigen Marktüberwachungsbehörden.

Gerät kennenlernen

Lieferumfang

- 1x Gerät
- 1x Gebrauchsanweisung
- 1x Servicekarte

*) Im Textverlauf wird der Begriff Gerät für Kühlschrank und Kühl-/Gefrierschrank verwendet.

Kühlraum

- 4x Glasablage
- 1x Gemüseschale
- 1x Eierablage
- 4x Türfach

Gefrierraum

- 4x Glasablage
- 1x Gefrierschublade
- 4x Türfach

Bezeichnung

- 1) Beleuchtung
- 2) verstellbare Glasablage/n (Kühlabteil)
- 3) Türfächer (Kühlabteil)
- 4) Gemüseschale
- 5) Gefrierschublade
- 6) Glasablage über der Gemüseschale und Gefrierschublade
- 7) Verstellbare Glasablage/n (Gefrierabteil)
- 8) Türfächer (Gefrierabteil)

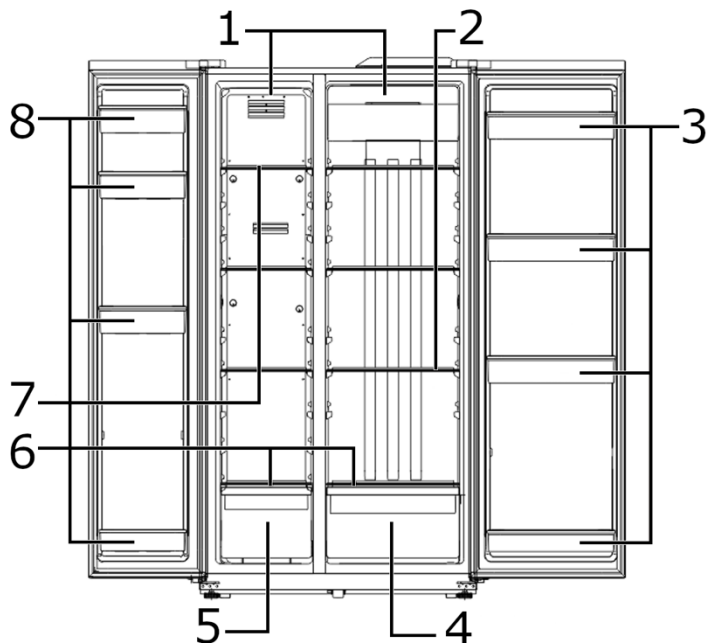

Bedienfeld / Display

- a) Gefrierabteil
- b) Kühlabteil
- c) Temperaturanzeige
- d) Anzeige Smart-Funktion
- e) Anzeige Inverter-Funktion
- f) Anzeige Super Gefrieren
- 1) Temperaturzone
- 2) Temperatureinstellung
- 3) Funktionstaste
- 4) Bestätigen
- 5) Tastensperre

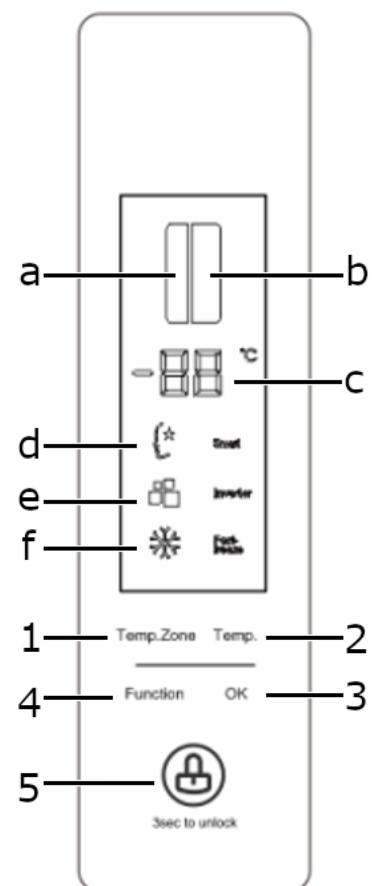

Inhaltsverzeichnis

1	Zu Ihrer Sicherheit	7
1.1	Bestimmungsgemäße Verwendung	7
1.2	Fehlgebrauch	8
1.3	Sicherheit zu bestimmten Personengruppen	8
1.4	Restgefahren	9
1.5	Gefahren durch Kältemittel	9
2	Aufstellen und Anschließen	10
2.1	Demontage der Türen	10
2.2	Gerät Aufstellen	12
2.3	Nivellieren	13
3	Inbetriebnahme	14
3.1	Lebensmittel richtig lagern	15
3.2	Energie sparen	19
4	Wartung und Pflege	20
4.1	Gerät reinigen	20
4.2	Gerätetürdichtung reinigen / wechseln	21
4.3	Abtauen	22
4.4	Leuchtmittel (LED)	22
4.5	Gerät außer Betrieb nehmen	22
5	Betriebsgeräusche / Fehler beheben	23
6	Ersatzteile / Kundenservice	24
7	Garantiebedingungen	25
8	Entsorgung	26
9	For your safety	29
9.1	Intended use	29
9.2	Misuse	30
9.3	Safety to certain groups of people	30
9.4	Residual risks	31
9.5	Hazards due to refrigerants	31
10	Set up and connect	32
10.1	Dismantling the doors	32
10.2	Set up unit	33
10.3	Levelling	35

11	Commissioning	35
11.1	Store food correctly	36
11.2	Save energy	40
12	Maintenance and care	41
12.1	Clean unit	41
12.2	Clean / change appliance door seal	42
12.3	Defrosting	43
12.4	Illuminant (LED)	43
12.5	Taking the unit out of operation	43
13	Operating noises / troubleshooting	44
14	Spare parts / Customer service	45
15	Warranty conditions	46
16	Disposal	47

1 Zu Ihrer Sicherheit

Für eine sichere und sachgerechte Anwendung die Gebrauchsanweisung und weitere produktbegleitende Unterlagen sorgfältig lesen und für spätere Verwendung aufbewahren. Alle Sicherheitshinweise in dieser Gebrauchsanweisung sind mit einem Warnsymbol versehen. Sie weisen frühzeitig auf mögliche Gefahren hin. Diese Informationen unbedingt lesen und befolgen.

Erklärung der Sicherheitshinweise

GEFAHR

Bezeichnet eine gefährliche Situation, welche bei Nichtbeachtung zum Tod oder zu schwerwiegenden Verletzungen führt!

WARNUNG

Bezeichnet eine gefährliche Situation, welche bei Nichtbeachtung zum Tod oder zu schwerwiegenden Verletzungen führen kann!

VORSICHT

Bezeichnet eine gefährliche Situation, welche bei Nichtbeachtung zu leichten oder mäßigen Verletzungen führen kann!

ACHTUNG

Bezeichnet eine Situation, welche bei Nichtbeachtung zu Sachschäden führt.

 **STROMSCHLAGGEFAHR!**

 **VERBRÜHUNGSGEFAHR!**

 **BRANDGEFAHR!**



- Informationen und Hinweise, die zu beachten sind.
- Markiert eine Aufzählung
- ✓ Markiert Prüfungsschritte der Reihe nach
- 1. Markiert Arbeitsschritte der Reihe nach
- Beschreibt die Reaktion des Gerätes auf den Arbeitsschritt

1.1 Bestimmungsgemäße Verwendung

Gerät ist für die Verwendung im privaten Gebrauch/Haushalt bestimmt. Es eignet sich zum Kühlen/Gefrieren von Lebensmitteln.

- Gerät nicht für andere Zwecke als zum Kühlen/Gefrieren von Lebensmitteln benutzen. Der Hersteller übernimmt keine Haftung für eventuelle Schäden.
- Umbauten oder Veränderungen am Gerät sind aus Sicherheitsgründen nicht zulässig.
- Dieses Kühlgerät ist nicht für die Verwendung als Einbaugerät bestimmt.
- Geräte mit einem mechanischen Temperaturregler sind für die Nutzung bis zu einer Höhe von maximal 2000 Metern über den Meeresspiegel bestimmt.
- Jedwede Verwendung, die außerhalb dieser Anwendungsbereiche liegt, ist nicht bestimmungsgemäß und gilt somit als Fehlgebrauch.

1.2 Fehlgebrauch

Folgende Tätigkeiten gelten als Fehlgebrauch und sind somit untersagt:

- Keine Medikamente, Blutplasma, Laborpräparate oder ähnlichen der Medizinprodukterichtlinie 2007/47/EG zu Grunde liegenden Stoffe und Produkte im Kühlschrank lagern und kühlen.
- Keine explosiven Stoffe oder Sprühdosen mit brennbaren Treibmitteln, wie z.B. Butan, Propan, Pentan usw. im Gerät lagern.
- Keine kohlenensäurehaltigen, schäumenden Getränke im Gefrierfach lagern.
- Keine Flaschen im Gefrierfach lagern, es sein denn es ist vom Hersteller zugelassen.
- Keine Lebensmittel in die Gefrierfächer pressen.
- Keine elektrischen Geräte innerhalb des Lebensmittel-Lagerraumes betreiben, die nicht vom Hersteller freigegeben sind.
- Für die gewerbliche Nutzung ist das Gerät nicht geeignet.
- Gerät nicht im Freien aufstellen.
- Gerät nicht mit Mehrfachsteckdosen am Stromnetz anschließen.
- Netzkabel nicht auf Spannung verlegen.
- Netzkabel nicht knicken.
- Gerät so aufstellen, dass der Netzstecker zugänglich ist.
- Den Netzstecker nicht am Netzkabel aus der Steckdose ziehen.

1.3 Sicherheit zu bestimmten Personengruppen

Das Gerät dürfen Kinder ab 8 Jahren sowie Personen, deren physische, sensorische oder mentale Fähigkeiten beeinträchtigt sind, oder die einen Mangel an Erfahrung und/oder Wissen vorweisen, bedienen. Jedoch muss man sie dabei beaufsichtigen oder bezüglich des sicheren Gebrauchs des Geräts unterweisen und sie müssen die möglichen Gefahren verstehen.

- Reinigung und Wartung des Geräts dürfen Kinder nur unter Beaufsichtigung eines Erwachsenen durchführen.
- Kinder beaufsichtigen, um sicherzustellen, dass sie nicht mit dem Gerät spielen.



GEFAHR

STRANGULATIONSGEFAHR DURCH NETZKABEL!

Kinder unter 8 Jahren vom Netzkabel des Geräts fernhalten.



GEFAHR

ERSTICKUNGSGEFAHR DURCH VERPACKUNGSMATERIALIEN!

Kinder von den Verpackungsmaterialien fernhalten.



GEFAHR

ERSTICKUNGSGEFAHR DURCH ALTGERÄT!

Spielende Kinder können sich im Gerät einsperren oder in andere lebensgefährliche Situationen geraten.

- Vorhandene Schnapp- und Riegelschlösser entfernen oder zerstören.
- Kinder nicht mit dem Gerät spielen lassen.
- Kinder in der Nähe des Altgeräts immer beaufsichtigen.

1.4 Restgefahren

GEFAHR

STROMSCHLAGEGFAHR!

- Den Netzstecker am Netzkabel beim Einstecken und Herausziehen nie mit feuchten oder nassen Händen anfassen.
- Das Gerät nur nach Angaben der Gebrauchsanweisung montieren und anschließen.
- Im Notfall sofort den Netzstecker aus der Steckdose ziehen.
- Vor jedem Reinigungs- oder Wartungseingriff den Netzstecker aus der Steckdose ziehen.
- Ein beschädigtes Netzkabel unverzüglich durch unseren Kundendienst ersetzen lassen.
- Sind Netzkabel oder Netzstecker beschädigt, Gerät nicht mehr benutzen.
- Außer den in dieser Gebrauchsanweisung beschriebenen Reinigungs- und Wartungsarbeiten keine Eingriffe am Gerät vornehmen.

WARNUNG

BRANDGEFAHR!

- Bei unzureichender Luftzirkulation kann sich ein Wärmestau bilden, wodurch ein Brand entstehen kann.
- Vorgeschriebene Abstände für die Geräterückwand, -seite und -oberkante unbedingt einhalten (s. Kapitel Mindestabstände).
- Kompressor und Verflüssiger (modellabhängig) frei von Staub und Gegenständen halten.

1.5 Gefahren durch Kältemittel

WARNUNG

GESUNDHEITSGEFAHR!

Ist der Kältekreislauf beschädigt, tritt das Kältemittel Isobutan R600a aus. Das Kältemittel ist bei Kontakt mit den Augen und beim Einatmen gesundheitsschädlich.

WARNUNG

ENTZÜNDLICHES GAS!

EXPLOSIONS- UND BRANDGEFAHR!

- Im Kältemittel-Kreislauf des Gerätes befindet sich das Kältemittel Isobutan (R600a), ein Naturgas mit hoher Umweltverträglichkeit, das brennbar ist.
- Eingriffe in das Kältesystem sind nur autorisierten Fachkräften erlaubt.
- Kältekreislauf nicht beschädigen, z.B. durch Aufstechen der Kältemittelkanäle mit scharfen Gegenständen, Abknicken von Rohrleitungen.
- Beim Transportieren, Aufstellen, Warten und Entsorgen des Gerätes keine Teile des Kältekreislaufes beschädigen.
- Damit im Falle eines Lecks im Kältemittel-Kreislauf kein zündfähiges Gas-Luft-Gemisch entstehen kann, muss der Aufstellraum laut Norm EN 378 eine Mindestgröße von 1 m³ je 8 g Kältemittel haben. Die Menge an Kältemittel im Kühl-/ Gefriergerät steht auf dem Typenschild.

Vorgehen bei beschädigtem Kältekreislauf:

- Offenes Feuer und Zündquellen unbedingt vermeiden.
- Den Raum, in dem das Gerät steht, gut durchlüften.
- Den Kundendienst kontaktieren.

2 Aufstellen und Anschließen

Vor dem Aufstellen und Anschließen des Geräts sicherstellen, dass

- das Gerät vom Stromnetz getrennt ist (s. Kapitel Restgefahren)
- die Aufstellbedingungen erfüllt sind (s. Kapitel Mindestabstände).

Gerät auspacken

Die Verpackung muss unbeschädigt sein. Das Gerät auf Transportschäden überprüfen. Ein beschädigtes Gerät auf keinen Fall anschließen. Im Schadensfall an den Lieferanten wenden.

VORSICHT

VERLETZUNGSGEFAHR UND SACHSCHADEN!

- Transport immer mit einer zweiten Person durchführen.
- Verpackungsmaterial nicht mit einem scharfen Gegenstand, z.B. Teppichmesser durchtrennen.

Transportschutz entfernen

Das Gerät sowie Teile der Innenausstattung sind für den Transport geschützt.

- ✓ Alle Klebestreifen auf der rechten und linken Seite der Gerätetür entfernen.
- ✓ Styroporteile oberhalb des Kompressors an der Geräterückseite, wenn vorhanden entfernen.
- ✓ Alle Klebebänder und Verpackungsteile aus dem Innenraum des Gerätes entfernen.
- ✓ Kleberückstände mit Laugenwasser entfernen.

Auf dem Gerät können sich Sticker mit Warnhinweise befinden. Diese unbedingt beachten und nicht vom Gerät entfernen.

2.1 Demontage der Türen

Passt das Gerät beim Transport nicht durch die Zimmer- oder Küchentür, kann man die Gerätetüren demontieren.

ACHTUNG

SACHSCHADEN!

Gerät bei Demontage der Türen nicht mehr als 45° kippen, um das Kühlsystem nicht zu beschädigen.

BEZEICHNUNG	WERKZEUG
Kreuzschlitz-Schraubendreher	
Schraubendreher, flach	
Rollgabelschlüssel (Engländer)	

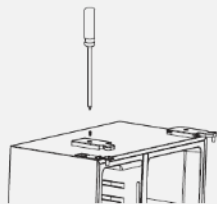
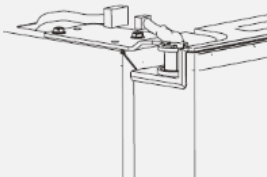
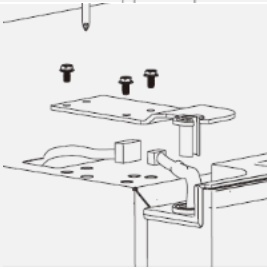
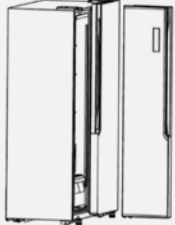
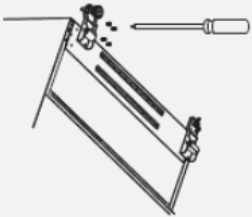
SCHRITTFOLGE	BILD
<p>1. Mit einem Schraubendreher die obere Abdeckung lösen.</p>	
<p>2. Elektronik abstecken.</p>	
<p>3. Die 3 Schrauben des oberen Scharniers lösen und das Scharnier entfernen.</p>	
<p>4. Gerätetür vorsichtig aus dem unteren Scharnier heben und behutsam zur Seite stellen. 5. Arbeitsschritte 3 und 4 für die andere Gerätetür wiederholen.</p>	
<p>6. Gerät mit Hilfe einer weiteren Person etwas nach hinten kippen. 7. Untere Halterungen abschrauben. 8. Steht das Gerät an seiner endgültigen Position, die Gerätetüren in umgekehrter Reihenfolge montieren.</p>	

2.2 Gerät Aufstellen

Das Gerät

- Entsprechend den vorgeschriebenen Mindestabständen aufstellen.
- in einem gut belüfteten und trockenen Raum aufstellen, dessen Umgebungstemperatur der Klimaklasse entspricht, für die das Gerät ausgelegt ist.

ACHTUNG

SACHSCHADEN!

Das Gerät nach dem Transport für 12 Stunden stehen lassen, damit sich das Kältemittel im Kompressor sammeln kann. Das Nichtbeachten könnte den Kompressor beschädigen und damit zum Ausfall des Gerätes führen. Der Garantieanspruch erlischt in diesem Fall.

KLIMAKLASSE	TEMPERATURBEREICH
(SN) erweiterte gemäßigte Zone	+10 °C bis +32 °C
(N) gemäßigte Zone	+16 °C bis +32 °C
(ST) subtropische Zone	+16 °C bis +38 °C
(T) tropische Zone	+16 °C bis +43 °C

Mindestabstände für Be- und Entlüftung

Die Luftzirkulation an der Geräterückwand, -seite und -oberkante beeinflusst den Energieverbrauch und die Kühl-/ Gefrierleistung (je nach Modell). Unbedingt die Mindestabstände für die Belüftung des Gerätes einhalten, die in der nachfolgenden Zeichnung aufgeführt sind. Bei Nichteinhalten der Mindestabstände kann die gestaute Luft nicht ableiten und der Kompressor ist durchgehend in Betrieb, was die Lebensdauer des Gerätes verkürzt.

Gerätemaße in mm und Grad

a	b1	b2	c	d	e	f	g	h
912	704	1062	1770	100	50	50	135°	1400

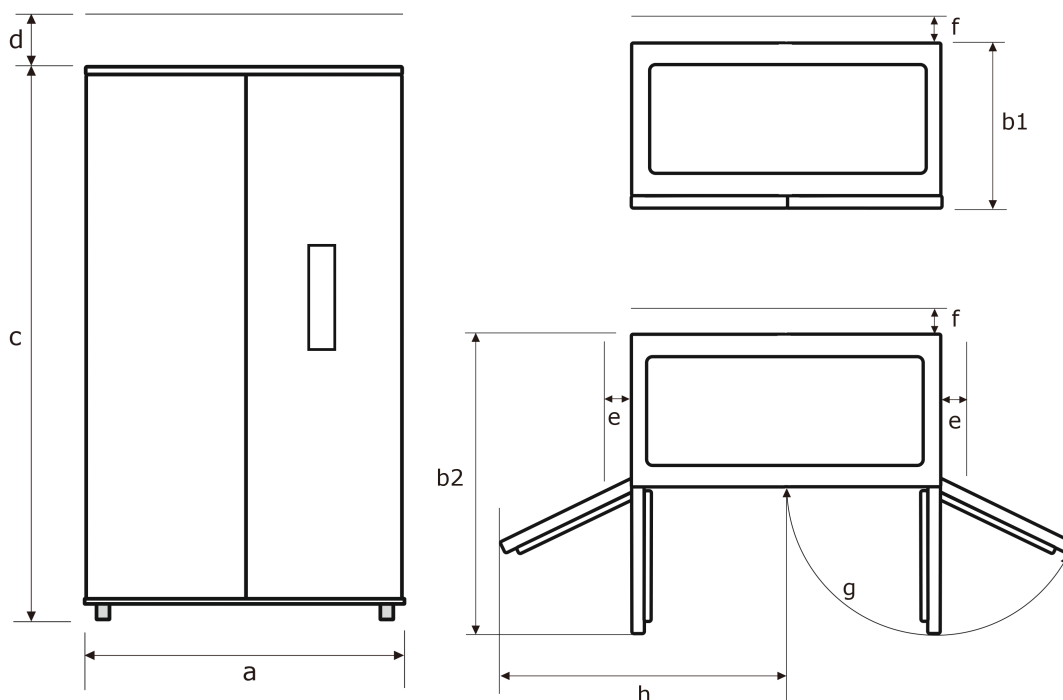



- Nichtbeachten der Mindestabstände erhöht den Stromverbrauch.
- Zur Erreichung der angegebenen Energieklasse die oben genannten Abstände einhalten.
- Kühlgefrierkombinationen nicht in Kühlen Räumen unter 16 °C aufstellen.
- Wenn die gestaute Wärme ums Gerät nicht ableiten kann, ist die Funktion des Gerätes beeinträchtigt.

2.3 Nivellieren

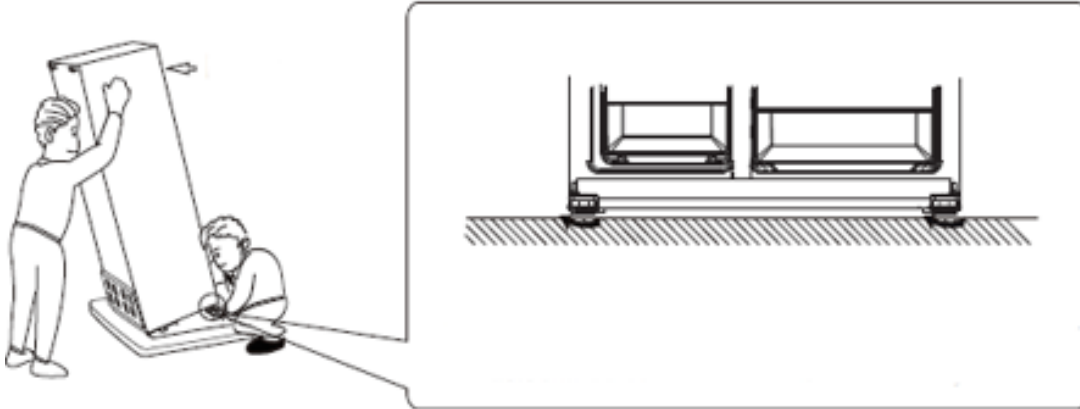

3 Inbetriebnahme

Das Gerät sowie die Teile der Innenausstattung vor Inbetriebnahme gründlich reinigen (s. Kapitel „Wartung und Pflege“).

- Die Temperaturstufe je nach Umgebungstemperatur (Aufstellort), bei Änderung der Bestückung oder bei häufigem Öffnen der Gerätetür anpassen.
- Bei sehr hohen sommerlichen Temperaturen den Temperaturregler auf eine höhere Stufe stellen, um die gewünschte Kühltemperatur zu halten.
- Für den optimalen Energieverbrauch die Glasablagen, im Gerät so belassen wie abgebildet (s. Absatz 3.2 Lebensmittel richtig lagern).
- Das Gefrierfach ist nach ca. 3 Stunden betriebsbereit.

Gerät ein-/ausschalten

1. Gerät am Strom anschließen.
→ Bei Öffnen Gerätetüren schaltet sich die Innenbeleuchtung ein.
2. Zum Einschalten des Gerätes den Temperaturregler auf die gewünschte Kühltemperatur stellen. Das Bedienfeld befindet sich an der Front des Gerätes.
3. Zum Ausschalten des Gerätes den Netzstecker ziehen.

ACHTUNG

SACHSCHADEN!

Gerät nicht unmittelbar nach einem Stromunterbruch einschalten. Mögliche Überlastung des Kompressors oder Durchbrennen der Sicherung.



- Gemäß den empfohlenen Temperatureinstellungen, Lebensmittel nicht länger als 3 Tage im Kühlraum aufbewahren.
- Gemäß den empfohlenen Temperatureinstellungen, Lebensmittel nicht länger als 1 Monat im Gefrierraum aufbewahren.

Die Temperatur hängt von bestimmten Faktoren ab, wie z.B. Aufstellungsort, Häufigkeit des Öffnens der Gerätetür oder wie das Gerät beladen ist.

1. Die Innentemperatur des Gerätes über das Bedienfeld einstellen.
2. Bei Erstbetrieb den Temperaturregler auf die höchste Stufe stellen.
→ Nach ca. 2 Stunden hat das Gerät seine normale Betriebstemperatur erreicht und ist einsatzfähig.
3. Den Temperaturregler auf eine mittlere Stufe zurückstellen.

Kühltemperatur

1. Taste „1“ drücken.
→ LED „b“ leuchtet.
2. Taste „2“ so lange drücken, bis die gewünschte Temperaturstufe erreicht ist.

Die eingestellte Temperatur kann von der Temperatur im Innenraum abweichen.

Die Temperatur ist abhängig von folgenden Faktoren:

- Umgebungstemperatur
- Aufstellort
- Bestückung
- Häufigkeit des Türöffnens

Smart-Funktion

Die optimale Kühltemperatur ist abhängig von der Umgebungstemperatur passt sich der Umgebungstemperatur automatisch an.

1. Taste „4“ mehrmals drücken.
→ LED „d“ leuchtet.
2. Zum Deaktivieren die Taste „4“ drücken.
→ LED „d“ erlischt.

Super (Schnellgefrieren)

Gefriertemperatur sinkt automatisch auf die kälteste Temperatur. Frisch eingelagertes Gefriergut friert schneller durch.

1. Taste „4“ mehrmals drücken.
→ LED „f“ leuchtet.
→ Nach 26 Stunden schaltet sich diese Funktion automatisch aus.
2. Zum manuellen Deaktivieren die Taste „4“ drücken.
→ LED „f“ erlischt.

Temperatur-Alarm

Wenn die Gefriertemperatur im Gerät über -10°C steigt, beginnt die Temperaturanzeige auf dem Display zu flackern.

Tür-offen-Alarm

Ist die Gerätetür länger als 3 Minuten geöffnet, ertönt ein Signalton. Gerätetür schließen, um den Alarm zu stoppen.

Tastensperre

1. Nach 3 Minuten ohne Bedienung schaltet das Gerät automatisch die Tastensperre ein.
2. Zum Deaktivieren der Tastensperre, Taste „5“ für 3 Sekunden drücken.
→ Tastensperre ist deaktiviert.

3.1 Lebensmittel richtig lagern

Eine ordnungsgemäße Lagerung kann zum Erhalt der Lebensmittelqualität beitragen.



WARNUNG

GESUNDHEITSGEFAHR!

- Ist das Gerät abgeschaltet oder ist der Strom ausgefallen, sind die Lebensmittel nicht ausreichend gekühlt. Eingelagerte Lebensmittel können an- oder auftauen und verderben. Bei Verzehr der an- oder aufgetauten Lebensmittel besteht die Gefahr einer Lebensmittelvergiftung.
- Nach einem Stromausfall prüfen, ob die eingelagerten Lebensmittel noch genießbar sind.
- Eingefrorene Lebensmittel, die nach einem Stromausfall erkennbar angetaut sind, entsorgen.
- Keine Lebensmittel einfrieren, die schon einmal an- oder aufgetaut sind.

Der Kühlraum eignet sich zum Lagern von frischen Lebensmitteln und Getränken.

Bei der Lagerung im Kühlraum folgendes beachten:

- Nur einwandfreie Lebensmittel verwenden.
- Den Zeitraum zwischen dem Kauf und dem Einlegen der Lebensmittel in das Gerät so gering wie möglich halten.
- Frisches Fleisch und frischen Fisch nur gut verpackt in Schutzfolie oder luftdichten Behältern an der kältesten Stelle im Gerät für maximal 1 bis 2 Tage lagern. Den Kontakt mit gekochten Speisen vermeiden.
- Kontamination von Lebensmitteln mit rohem Fleisch und rohem Fisch vermeiden. Fleischsaft darf nicht mit anderen Lebensmitteln in Berührung kommen.
- Kartoffeln, Zwiebeln, Knoblauch, Tomaten, Bananen und Avocados nicht im Kühlschrank lagern - und wenn, nur kurzfristig und gut verpackt.
- Nahrungsmittel vor dem Aufbewahren abdecken; insbesondere kalte Gerichte, gekochte Nahrungsmittel und Nahrungsmittel, die Gewürze enthalten.
- Warme Speisen erst nach dem Abkühlen in den Kühlschrank stellen.
- Erhöhte Temperatur im Gerät lässt Lebensmittel schneller verderben. Zur optimalen Lebensmittelkonservierung ist die mittlere Temperaturstufe am besten geeignet.

Inbetriebnahme

- Nahrungsmittel so in den Kühlschrank stellen, dass die Luft frei im Fach zirkulieren kann.
- Bei der Lagerung von Flaschen im Flaschenfach der Innentür darauf achten, dass sie nicht zu schwer sind; das Fach könnte sich von der Tür lösen.
- Kinder im Alter von 3 bis 8 Jahren dürfen das Gerät be- und entladen.

Zum Verpacken eignen sich:

- Für Lebensmittel geeignete Frischhaltebeutel und -folien
- Spezielle Hauben aus Kunststoff mit Gummizug
- Aluminiumfolie

Um größere Mengen im Kühl-/Gefrierraum zu lagern, sind die Glasablagen abnehmbar. Die Glasablagen sind herausnehmbar / höhenverstellbar.

1. Glasablagen nach vorne ziehen.
2. Glasablagen nach oben oder unten abschwenken und herausnehmen.

Die Glasablage über der Gemüseschale verbleibt immer in der gleichen Stellung, um eine korrekte Luftzirkulation zu gewährleisten.

Beim Kühlen von frischen Lebensmitteln folgenden Hinweis beachten:



- Sind Gerätetüren längere Zeit offen, führt dies zu einer erheblichen Temperaturerhöhung in den Fächern des Gerätes. Eingelagerte Lebensmittel können dadurch schneller verderben.

Temperatursensor

Bei Geräten mit elektronischem Temperaturregler und sichtbarem Temperatursensor 1 ist folgendes zu beachten.



- Temperatursensor im Kühlraum nicht mit Lebensmitteln abdecken. Beeinträchtigung der Innentemperatur.

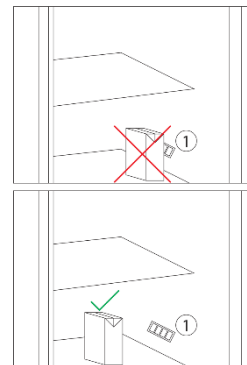

Der Gefrierraum eignet sich für die Langzeitlagerung von Tiefkühlware und zum Einfrieren von frischen Lebensmitteln.

VORSICHT

VERLETZUNGSGEFAHR!

Das Berühren von Gefriergut, Eis und Metallteilen im Inneren des Gefrierraumes kann bei sehr empfindlicher Haut verbrennungsähnliche Symptome hervorrufen.
Tiefkühlgut nicht mit feuchten oder nassen Händen entnehmen; die Hände könnten daran festfrieren.

Bei der Lagerung im Gefrierraum folgendes beachten:

- Bei einem Stromausfall die Gerätetüren geschlossen lassen. Die Lebensmittel bleiben mehrere Stunden gefroren (s. Produktdatenblatt „Lagerzeit bei Störung“).
- Nur einwandfreie Lebensmittel verwenden.
- Kühlkette von Tiefkühlprodukten nicht unterbrechen.
- Den Zeitraum zwischen dem Kauf und dem Einlegen des Gefrierguts in das Gerät so gering wie möglich halten.
- Nicht zu große Mengen auf einmal einfrieren. Die Qualität der Lebensmittel wird am besten erhalten, wenn sie schnell bis zum Kern durchgefroren sind. Die maximale Menge an Lebensmitteln, die Sie innerhalb von 24 Stunden einfrieren können, ist auf dem Typenschild und im Produktdatenblatt angegeben.
- Hochprozentige, alkoholhaltige Getränke nur dicht verschlossen und stehend lagern. Die Hinweise des Getränkeherstellers berücksichtigen.









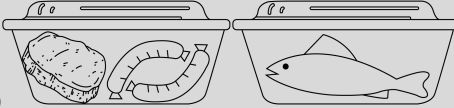

- Gefrierschubladen sind aus Sicherheitsgründen mit einer Stoppeinrichtung versehen. Sie können sie jedoch ganz entnehmen, indem Sie sie hochziehen und dann herausnehmen. Das Einsetzen erfolgt in umgekehrter Reihenfolge.

Beschreibung Gefrierfächer nach *-Fach

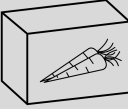
Fächer-Typ	Ziel-Lagertemperatur	Geeignet zum...
„Null-Sterne-Fach“	- 6 °C ~ + 0 °C	Aufbewahren von frischem Fleisch und frischem Fisch über einen Zeitraum von einem bis maximal drei Tagen sowie zum Lagern oder Herstellen von Eiswürfeln. Nicht geeignet zum Einfrieren von frischen Lebensmitteln.
	≤ - 6 °C	Aufbewahren von Tiefkühlprodukten über einen Zeitraum von maximal einem Monat. Nicht geeignet zum Einfrieren von frischen Lebensmitteln.
	≤ - 12 °C	Aufbewahren von Tiefkühlprodukten über einen Zeitraum von maximal zwei Monaten sowie zum Lagern oder Herstellen von Eiscreme und Eiswürfeln. Nicht geeignet zum Einfrieren von frischen Lebensmitteln.
	≤ - 18 °C	Aufbewahren von Tiefkühlprodukten über einen Zeitraum von maximal drei Monaten. Nicht geeignet zum Einfrieren von frischen Lebensmitteln.
	≤ - 18 °C	Aufbewahren von Tiefkühlprodukten und zum Einfrieren von frischen Lebensmitteln über einen längeren Zeitraum.

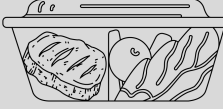
Übersicht Lagerempfehlungen Kühl-/Gefrierraum

Kühlraum	Gefrierraum
1 	8 
2 	9 
3 	10 
4 	
5 	
6 	
7 	

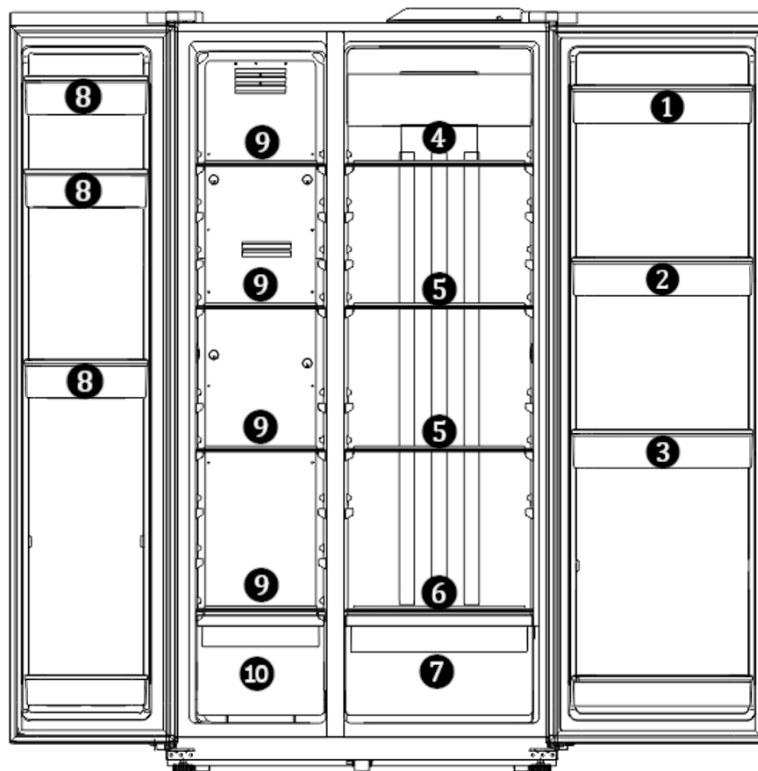

- Gefriervermögen der maximalen Menge an Lebensmitteln innerhalb von 24 Stunden ist auf dem Typenschild (im Innenraum oder auf der Rückseite des Gerätes) und dem Produktdatenblatt ersichtlich.

Eiswürfel herstellen

Eiswürfelschale (nicht im Lieferumfang enthalten) zu drei Vierteln mit Wasser füllen und waagrecht auf den Boden des Gefrierabteils stellen. Festgefrorene Eiswürfelschale mit einem stumpfen Gegenstand lösen (z.B. Löffelstiel). Fertige Eiswürfel für kurze Zeit unter fließendes Wasser halten, somit lassen sie sich leichter lösen.

3.2 Energie sparen

- Gerät nicht in der Nähe von Herden, Heizkörpern oder anderen Wärmequellen aufstellen. Bei hoher Umgebungstemperatur läuft der Kompressor häufiger und länger und führt zu erhöhtem Energieverbrauch.
- Auf ausreichende Be- und Entlüftung am Gerätesockel, an den Geräteseiten und an der Geräterückseite achten. Lüftungsöffnungen niemals abdecken. Die Abstandsmaße beachten (s. Kapitel 2 „Aufstellen und Anschließen“).
- Die Anordnung der Schubladen, Regale und Ablagen, wie sie auf der Abbildung «Gerät kennenlernen» zu ersehen ist, bietet die effizienteste Energienutzung und ist daher möglichst beizubehalten.
- Für einen größeren Stauraum (z.B. bei großem Kühl-/ Gefriergut) die mittleren Ablagen entfernen. Die oberen und unteren Ablagen bei Bedarf als letzte herausnehmen.
- Ein gleichmäßig gefülltes Kühl-/ Tiefkühlabteil trägt zur optimalen Energienutzung bei. Leere oder halbleere Abteile vermeiden.
- Keine warmen Speisen in den Kühl-/ Tiefkühlschrank stellen. Speisen erst abkühlen lassen.
- Gefrorenes im Kühlschrank auftauen lassen. Die Kälte des Gefriergutes vermindert den Energieverbrauch im Kühlabteil und erhöht somit die Energieeffizienz.
- Temperatur nicht kälter als notwendig einstellen. Das trägt zu einer optimalen Energienutzung bei.
- Türdichtungen des Gerätes müssen vollkommen intakt sein, damit die Türen richtig schließen und sich der Energieverbrauch nicht unnötig erhöht.
- Gerät nur öffnen, wenn es erforderlich ist und dann nur so kurz wie möglich. Der Energieverbrauch und die Temperatur im Gerät können ansteigen, wenn die Gerätetür häufig oder lange geöffnet wird bzw. nicht korrekt verschlossen ist.

4 Wartung und Pflege

Aus hygienischen Gründen das Gerät außen und innen einschließlich Türdichtung und Innenausstattung regelmäßig reinigen.

Vor allen Wartungs- und Pflegetätigkeiten sicherstellen, dass das Gerät vom Stromnetz getrennt ist (s. Sicherheitskapitel » Stromschlag).

VORSICHT

VERLETZUNGSGEFAHR!

- Keine elektrischen Heizgeräte, offene Flammen, Messer o.ä. zum Abtauen benutzen.
- Das Gerät nie mit Dampfreinigungsgeräten reinigen. Feuchtigkeit könnte in elektrische Bauteile gelangen.

ACHTUNG

SACHSCHADEN!

- Keine scheuernden, aggressiven Reinigungsmittel benutzen.
- Keine kratzenden Schwämme verwenden.
- Ätherische Öle und organische Lösungsmittel, z.B. Saft von Zitronen- oder Apfelsinenschalen, Buttersäure oder Reinigungsmittel, die Essigsäure enthalten, können Kunststoffteile angreifen. Solche Substanzen nicht mit den Geräteteilen in Kontakt bringen.

4.1 Gerät reinigen

1. Kühlgut herausnehmen. Alles abgedeckt an einem kühlen Ort lagern.
2. Glasablagen zum Reinigen etwas nach oben anheben und herausziehen, bis sie sich nach oben oder unten abschnellen und herausnehmen lassen.
3. Türfächer nach oben schieben und herausnehmen.
4. Gerät einschließlich Türdichtung und Innenausstattung mit einem Lappen und lauwarmem Wasser unter Zugabe von etwas handelsüblichem Geschirrspülmittel reinigen.
5. Mit klarem Wasser nachwischen und trockenreiben.
6. Tauwasser-Ablaufloch überprüfen. Regelmäßig mithilfe von Wattestäbchen reinigen.
7. Die gereinigten Glasablagen, Türfächer, Schubladen etc. einsetzen.
8. Sicherstellen, dass der Innenraum des Gerätes vollkommen trocken ist.
9. Gerät am Stromnetz anschließen und einschalten.

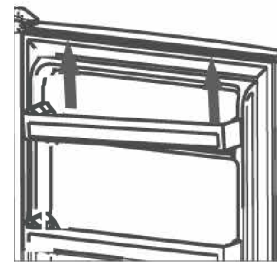
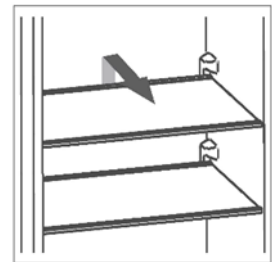

4.2 Gerätetürdichtung reinigen / wechseln

Luftdichtheit der Dichtungen von Tür Side by Side prüfen

1. Die linke Gerätetür öffnen.
2. Ein ausreichend langen Papierstreifen von 50 mm Breite und 0,08 mm - Dicke an verschiedenen Stellen der rechten Gerätetür einklemmen
- Lässt sich das Papier mit einem leichten Widerstand durchziehen, ist die entsprechende Gerätetürdichtung dicht. (Die Prüfung der Dicke des verwendeten Papiers wird nach ISO 534 durchgeführt)
- Diesen Vorgang für Linke Gerätetür wiederholen.

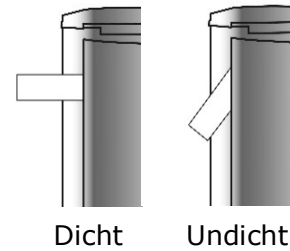

Oder

1. Eine Taschenlampe auf eine Glasablage im Gerät stellen, Lichtschein in Richtung der Gerätetürdichtung ausrichten und Tür schließen. Scheint kein direktes Licht durch, ist die Gerätetürdichtung dicht.
- Scheint direktes Licht durch die geschlossene Tür, ist die Gerätetürdichtung undicht.

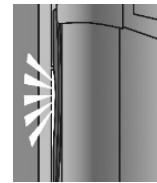

Gerätetürdichtung auswechseln

1. Lebensmittel aus dem Gerät nehmen.
2. Gerätetürdichtung aus dem Gerät herausziehen.
3. Gerätetür wie üblich reinigen.
4. Neue Gerätetürdichtung in die Spalten einsetzen.
5. Die Gerätetürdichtung zuerst in die Ecken einstecken und mit dem Daumen nach drücken, / streichen.
6. Falls die Gerätetürdichtung nicht überall gleichmäßig an liegt: vorsichtig mit einem Haartrockner die entsprechenden Stellen anwärmen und mit den Fingern etwas herausziehen.



- Gerätetürdichtungen regelmäßig auf Verschmutzungen und Beschädigungen kontrollieren.
- Fett und Öl macht die Gerätetürdichtungen porös und spröde. Wenn Fett oder Öl an Türdichtungen gelangt, ist: Gerätetürdichtungen sofort mit einem Lappen und lauwarmem Wasser unter Zugabe von etwas handelsüblichem Geschirrspülmittel reinigen.

4.3 Abtauen

Automatisches Abtauen im Kühlraum

Der Kühlbereich ist mit einer Abtau-Automatik ausgestattet. Reif und Eis taut automatisch ab. Das Tauwasser fließt durch die Rinne in das Abtauloch, auf der Rückseite des Gerätes in eine Tauwasserschale ab. Durch die Wärme des Motors verdunstet das Tauwasser.

Die Temperatur so einstellen, dass das Gerät nicht ständig - ohne Abtauphase - kühlt. Die Temperatur im Kühlschrank sinkt (auf unter 0 °C) und Getränke und frische Lebensmittel gefrieren. Durch die Vereisung der Rückwand nimmt der Energieverbrauch sehr stark zu und die Effizienz des Gerätes sinkt.



- Läuft das Tauwasser aus dem Ablaufkanal zum Auffangbehälter nicht richtig ab, prüfen, ob der Ablaufkanal verstopft, ist (s. Kapitel „Fehler beheben“).
- Es darf kein Wasser auf dem Boden stehen oder mit elektrischen Teilen in Berührung kommen.

Automatisches Abtauen im Gefrierraum - No Frost System

Das bedeutet, dass es während des Betriebs weder an den Innenwänden noch auf den Lebensmitteln zu Frostbildung kommt. Die ständig zirkulierende Kaltluft verhindert die Bildung von Frost. Eine automatische Lüfter-Regelung sorgt für den Ventilator-Antrieb.

4.4 Leuchtmittel (LED)

Das Gerät ist mit einer Wartungsfreien LED-Beleuchtung ausgestattet.

Dieses Produkt enthält eine Lichtquelle für Energieeffizienzklasse "G".



- Reparaturen an dieser LED-Beleuchtung nur durch den Kundendienst durchführen lassen.

4.5 Gerät außer Betrieb nehmen

Zum Abschalten des Gerätes den Netzstecker ziehen oder Sicherung abschalten und herausdrehen.

- ✓ Lebensmittel entnehmen.
- ✓ Netzstecker ziehen oder Sicherung abschalten und herausdrehen.
- ✓ Gerät abtauen und gründlich reinigen (s. Kapitel „Wartung und Pflege“).
- ✓ Gerätetüren geöffnet lassen, um Geruchs- und Schimmelbildung zu vermeiden.

5 Betriebsgeräusche / Fehler beheben

Reparaturen an elektrischen Geräten ausschließlich vom Kundendienst ausführen lassen (s. Kapitel „Ersatzteile / Kundenservice“). Eine falsch bzw. nicht fachgerecht durchgeführte Reparatur kann Gefahren für den Benutzer herbeiführen. Bei einer nicht fachgerecht durchgeführten Reparatur erlischt der Garantieanspruch.

Betriebsgeräusche

GERÄUSCHE	GERÄUSCHART	URSACHE / BEHEBUNG
Normale Geräusche	Murmeln	Wird vom Kompressor verursacht, wenn er in Betrieb ist.
	Flüssigkeitsgeräusch	Entsteht durch die Zirkulation des Kältemittels im Aggregat.
	Klickgeräusche	Der Temperaturregler schaltet den Kompressor ein oder aus.
Störende Geräusche	Flaschengeräusche	Einen Sicherheitsabstand zwischen den Flaschen und anderen Behältern lassen.
	Vibrieren des Verflüssigers (nur bei sichtbarem Verflüssiger an der Geräterückseite)	Prüfen, ob der Verflüssiger an der Geräterückseite locker ist. Verflüssiger befestigen.

Fehler beheben

STÖRUNG	MÖGLICHE URSACHEN	MASSNAHMEN
Innenbeleuchtung funktioniert nicht, aber Kompressor läuft.	Leuchtmittel ist defekt.	Leuchtmittel auswechseln (s. Kapitel 4.4).
Kühlgruppe läuft zu häufig an und zu lange.	Gerätetür wird zu oft geöffnet.	Nicht unnötig die Gerätetür öffnen.
	Luftzirkulation um das Gerät ist behindert.	Die Umgebung des Gerätes freilassen.
Gerät kühlt nicht.	Gerät ist ausgeschaltet oder wird nicht mit Strom versorgt.	Stromversorgung und Sicherungen überprüfen. Prüfen, ob der Netzstecker richtig in der Steckdose steckt. Prüfen, ob Spannung an der Steckdose anliegt. (s. Kapitel 2.2)
	Umgebungstemperatur ist zu niedrig.	
Seitenwand ist sehr warm (nur für Modelle mit eingeschäumtem Verflüssiger).	Der Verflüssiger gibt warme Luft an die Umgebung ab. Bei zu hoher Umgebungstemperatur kann ein Wärmestau entstehen. Sobald die Umgebungstemperatur gesunken ist, kühlt das Gerät wieder normal. Unbedingt die Abstände einhalten (s. Kapitel 2.2).	Keine Maßnahmen notwendig.
Sticker „OK“ erscheint nicht.	Durchschnittstemperatur in diesem Bereich zu hoch eingestellt.	Den Temperaturregler auf eine kältere Stufe stellen. Den Temperaturregler nur schrittweise ändern und bis zur erneuten Prüfung ca. 12 Stunden warten.

An der hinteren Innenwand bildet sich eine Reif- oder Eisschicht.	Hohe Raumtemperaturen (wie z.B. an heißen Sommertagen) und eine hohe Temperaturregler-Einstellung können zu fortdauerndem Kühlbetrieb führen. Der Kompressor muss kontinuierlich laufen, um die eingestellte Temperatur im Gerät beizubehalten. Das Gerät ist nicht in der Lage automatisch abzutauen, da dies nur möglich ist, wenn der Kompressor nicht läuft, (s. Kapitel „Abtauen“).	Den Temperaturregler auf eine niedrigere Stufe drehen. Der Kompressor wird wie gewöhnlich an- und ausgehen und das automatische Abtauen wird fortgesetzt.
---	--	---

6 Ersatzteile / Kundenservice

Folgende Ersatzteile sind beim Kundendienst erhältlich (Abhängig vom Gerät):

- (1) Thermostate, Temperatursensoren, Leiterplatten und Lichtquellen;
- (2) Türgriffe, Türscharniere, Einlegeböden und Einschübe

Die Ersatzteile sind 7 Jahre nach dem Inverkehrbringen des letzten Exemplars eines Modells erhältlich.

Türdichtungen sind 10 Jahre nach dem Inverkehrbringen des letzten Exemplars eines Modells erhältlich.

Um auf die Produktdatenbank zu gelangen, für:

- Reparaturaufträge
- Datenblatt
- Gebrauchsanweisung

den Service QR-Code aus der beigefügten Servicekarte oder vom Typenschild am Gerät scannen.



Servicekarte

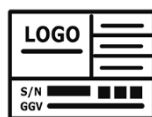

Typenschild

Mehr Informationen zum Service, siehe beigefügte Servicekarte

Kundendienstadresse:

EGS GmbH

Dieselstraße 1

33397 Rietberg / DEUTSCHLAND



- Der Besuch des Kundendiensttechnikers im Falle einer Fehlbedienung oder einer der beschriebenen Störungen ist auch während der Garantiezeit nicht kostenlos.

7 Garantiebedingungen

Als Käufer eines Exquisit Gerätes stehen Ihnen die gesetzlichen Gewährleistungen aus dem Kaufvertrag mit Ihrem Händler zu. Zusätzlich räumen wir Ihnen eine Garantie zu den folgenden Bedingungen ein:

Leistungsdauer

Die Garantie läuft 24 Monate ab Kaufdatum (Kaufbeleg ist vorzulegen). Während der ersten 6 Monate beseitigt der Kundendienst Mängel am Gerät unentgeltlich.

Voraussetzung ist, dass das Gerät ohne besonderen Aufwand für Reparaturen zugänglich ist. In den weiteren 18 Monaten ist der Käufer verpflichtet nachzuweisen, dass der Mangel bereits bei Lieferung bestand.

Bei gewerblicher Nutzung (z.B. in Hotels, Kantinen) oder bei Gemeinschaftsnutzung durch mehrere Haushalte, beträgt die Garantie 12 Monate ab Kaufdatum (Kaufbeleg ist vorzulegen). Während der ersten 6 Monate beseitigt der Kundendienst Mängel am Gerät unentgeltlich. Voraussetzung ist, dass das Gerät ohne besonderen Aufwand für Reparaturen zugänglich ist. In den weiteren 6 Monaten ist der Käufer verpflichtet nachzuweisen, dass der Mangel bereits bei Lieferung bestand.

Durch die Inanspruchnahme der Garantie verlängert sich die Garantie weder für das Gerät noch für die neu eingebauten Teile.

Umfang der Mängelbeseitigung

Innerhalb der genannten Fristen beseitigen wir alle Mängel am Gerät, die nachweisbar auf mangelhafte Ausführung oder Materialfehler zurückzuführen sind. Ausgewechselte Teile gehen in unser Eigentum über.

Ausgeschlossen sind:

Normale Abnutzung, vorsätzliche oder fahrlässige Beschädigung, Schäden, die durch Nichtbeachtung der Gebrauchsanweisung, unsachgemäße Aufstellung, bzw. Installation oder durch Anschluss an falsche Netzspannung entstehen, Schäden aufgrund von chemischer bzw. elektrothermischer Einwirkung oder durch sonstige anormale Umweltbedingungen, Glas-, Lack- oder Emaille Schäden und evtl. Farbunterschiede sowie defekte Glühlampen.

Ebenso sind Mängel am Gerät ausgeschlossen, die aufgrund von Transportschäden zurückzuführen sind. Wir erbringen auch dann keine Leistungen, wenn – ohne unsere besondere, schriftliche Genehmigung – von nicht ermächtigten Personen am Exquisit Gerät Arbeiten vorgenommen oder Teile fremder Herkunft verwendet wurden. Diese Einschränkung gilt nicht für mangelfreie, durch eine qualifizierte Fachkraft mit unseren Originalteilen, durchgeführte Arbeiten zur Anpassung des Gerätes an die technischen Schutzvorschriften eines anderen EU-Landes.

Geltungsbereich

Unsere Garantie gilt für Geräte, die in der Bundesrepublik Deutschland oder Österreich erworben wurden und in Betrieb sind.

Bei Reklamationen defekter Geräte müssen Absender- und Empfänger Anschrift in der Bundesrepublik Deutschland oder Österreich sein.

Für Geräte, die in anderen europäischen Ländern erworben und betrieben werden, gelten die Garantiebedingungen des Verkäufers.

Für Reparaturaufträge außerhalb der Garantiezeit gilt:

- Wird ein Gerät repariert, sind die Reparaturrechnungen sofort fällig und ohne Abzug zu bezahlen.
- Wird ein Gerät überprüft bzw. eine angefangene Reparatur nicht zu Ende geführt, werden Anfahrts- und Arbeitspauschalen berechnet.
- Beratung durch unser Kundenberatungszentrum ist unentgeltlich (s. Kapitel „Kundendienst“).

GGV Handelsgesellschaft mbH & Co. KG, August-Thyssen-Str. 8, D-41564 Kaarst-Holzbüttgen

8 Entsorgung

Verpackung entsorgen



Die Verpackung sortenrein entsorgen. Pappe und Karton zum Altpapier und Folien in die Wertstoffsammlung geben.

Altgerät entsorgen (DE)



Altgeräte dürfen nicht in den Hausmüll. Das Symbol der durchgestrichenen Abfalltonne auf Rädern auf dem Produkt oder seiner Verpackung bedeutet, dass das Gerät nicht im Hausmüll entsorgt werden darf, sondern eine separate Entsorgung erfordert. Sie können das Altgerät kostenfrei bei einer geeigneten kommunalen Sammelstelle für Elektro- und Elektronikaltgeräte, z.B. einem Wertstoffhof, abgeben.

Die Adressen erhalten Sie von Ihrer Stadt- bzw. Kommunalverwaltung.

Alternativ können Sie kleine Elektroaltgeräte mit einer Kantenlänge bis zu 25 cm bei Händlern mit einer Verkaufsfläche für Elektro- und Elektronikgeräte von mind. 400 m² oder Lebensmittelhändlern mit einer Gesamtverkaufsfläche von mind. 800 m², die zumindest mehrmals im Jahr Elektro- und Elektronikgeräte anbieten, unentgeltlich zurückgeben.

Größere Altgeräte können beim Neukauf eines Geräts der gleichen Geräteart, das im Wesentlichen die gleichen Funktionen wie das neue Gerät erfüllt, bei einem entsprechenden Händler kostenfrei zurückgegeben werden. Bezüglich der Modalitäten der Rückgabe eines Altgeräts im Fall der Auslieferung des neuen Geräts, wenden Sie sich bitte an Ihren Händler.

Bitte Entnehmen Sie – sofern möglich – vor der Entsorgung des Produkts sämtliche Batterien und Akkus sowie alle Lampen, die zerstörungsfrei entnommen werden können.

Wir weisen darauf hin, dass Sie für die Löschung personenbezogener Daten auf dem zu entsorgenden Gerät selbst verantwortlich sind.

Kinder können Gefahren, die im Umgang mit Haushaltsgeräten liegen, oft nicht erkennen. Für die notwendige Aufsicht sorgen und Kinder nicht mit dem Gerät spielen lassen.

Altgeräte entsorgen (AT)



Das Symbol der durchgestrichenen Abfalltonne auf Rädern auf dem Produkt oder seiner Verpackung bedeutet, dass das Gerät nicht im Hausmüll entsorgt werden darf, sondern eine separate Entsorgung erfordert. Sie können das Altgerät kostenfrei bei einer geeigneten kommunalen Sammelstelle für Elektro- und Elektronikaltgeräte, z.B. einem Wertstoffhof, abgeben. Die Adressen erhalten Sie von Ihrer Stadt- bzw.

Kommunalverwaltung. Alternativ können Sie Elektroaltgeräte beim Kauf eines neuen Geräts der gleichen Art und mit derselben Funktion bei einem stationären Händler unentgeltlich zurückgeben. Bezüglich der Modalitäten der Rückgabe eines Altgeräts im Fall der Auslieferung des neuen Geräts, wenden Sie sich bitte an Ihren Händler.

Bitte Entnehmen Sie – sofern möglich – vor der Entsorgung des Produkts sämtliche Batterien und Akkus sowie alle Lampen, die zerstörungsfrei entnommen werden können.

Wir weisen darauf hin, dass Sie für die Löschung personenbezogener Daten auf dem zu entsorgenden Gerät selbst verantwortlich sind.

Das Gerät kann Stoffe enthalten, die bei falscher Entsorgung Umwelt und menschliche Gesundheit gefährden können. Das Materialrecycling hilft, Abfall zu reduzieren und Ressourcen zu schonen. Durch die getrennte Sammlung von Altgeräten und deren Recycling tragen Sie zur Vermeidung negativer Auswirkungen auf die Umwelt und die menschliche Gesundheit bei.

Introduction

It is essential to read the operating instructions carefully before using the appliance. The operating instructions contain important safety instructions for the operation and maintenance of the appliance. Correct operation contributes significantly to efficient energy use and minimises energy consumption during operation.

Improper use of the appliance can be dangerous, especially for children.

Keep the instruction manual for future reference and pass it on to any subsequent owners.

The manufacturer is constantly working on the further development of all types and models. Therefore, we reserve the right to make changes in form, equipment and technology.

CE conformity

At the time of its market launch, this device complies with the requirements laid down in the Council Directives on the approximation of the laws of the Member States relating to electromagnetic compatibility RL 2014/30/EU and on the use of electrical equipment within certain voltage limits RL 2014/35/EU.

This appliance is marked with the CE mark and has a declaration of conformity for inspection by the relevant market surveillance authorities.

Get to know the unit

Scope of delivery

- 1x device
- 1x Instructions for use
- 1x service card

*) In the course of the text, the term appliance is used for refrigerator and refrigerator/freezer.

Cold store

- 4x glass shelf
- 1x Vegetable bowl
- 1x Egg tray
- 4x door compartment

Freezer room

- 4x glass shelf
- 1x Freezer drawer
- 4x door compartment

Designation

- 1) Lighting
- 2) Adjustable glass shelf(s) (refrigerator compartment)
- 3) Door compartments (refrigerated compartment)
- 4) Vegetable bowl
- 5) Freezer drawer
- 6) Glass shelf above the vegetable tray and freezer drawer
- 7) Adjustable glass shelf/s (freezer compartment)
- 8) Door compartments (freezer compartment)

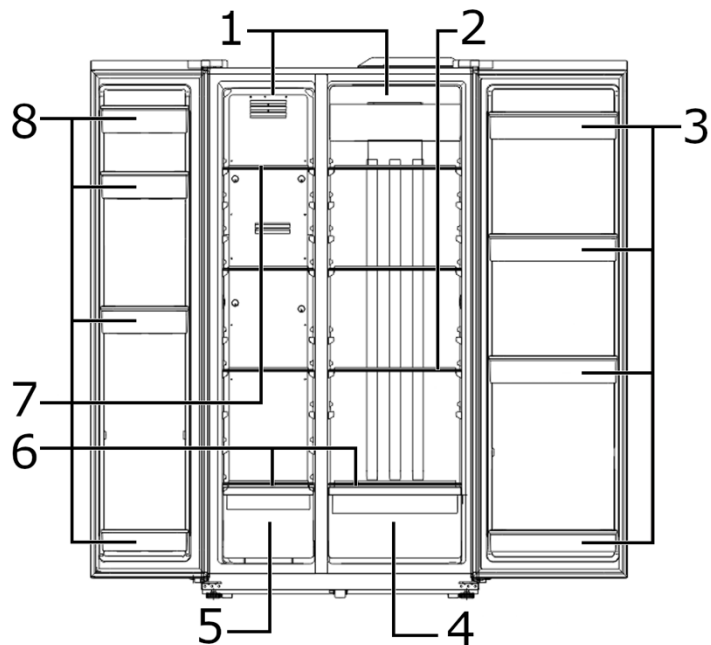

Control panel / Display

- a) Freezer compartment
- b) Refrigerated compartment
- c) Temperature display
- d) Display smart function
- e) Display inverter function
- f) Display Super Freeze
- 1) Temperature zone
- 2) Temperature setting
- 3) Function key
- 4) Confirm
- 5) Key lock

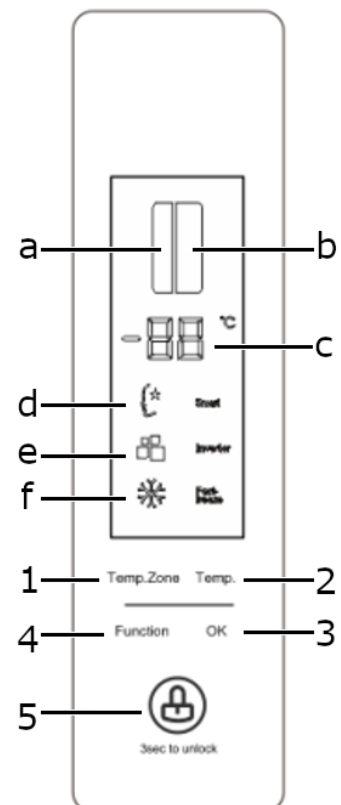

9 For your safety

For safe and proper use, read the instructions for use and other documents accompanying the product carefully and keep them for later use. All safety instructions in these instructions for use are marked with a warning symbol. They indicate possible dangers at an early stage. It is essential to read and follow this information.

Explanation of the safety instructions

DANGER

Indicates a hazardous situation which, if not avoided, will result in death or serious injury!

WARNING

Indicates a hazardous situation which, if not avoided, may result in death or serious injury!

CAUTION

Indicates a hazardous situation which, if not avoided, may result in minor or moderate injury!

ATTENTION

Indicates a situation which, if not avoided, will result in property damage.

 **RISK OF ELECTRIC SHOCK!**

 **DANGER OF SCALDING!**

 **FIRE HAZARD!**



- Information and notes to be observed.
- Marks an enumeration
- ✓ Marks examination steps in sequence
- 1. Marks work steps in sequence
- Describes the reaction of the unit to the work step

9.1 Intended use

Appliance is intended for private/household use. It is suitable for cooling/freezing food.

- Do not use the appliance for purposes other than cooling/freezing food. The manufacturer accepts no liability for any damage.
- Modifications or alterations to the unit are not permitted for safety reasons.
- This cooling appliance is not intended for use as a built-in appliance.
- Units with a mechanical temperature controller are intended for use up to a maximum altitude of 2000 metres above sea level.
- Any use outside these areas of application is not in accordance with the intended use and is therefore considered misuse.

9.2 Misuse

The following activities are considered misuse and are therefore prohibited:

- Do not store or refrigerate medicines, blood plasma, laboratory preparations or similar substances and products covered by the Medical Devices Directive 2007/47/EC.
- Do not store explosive substances or spray cans with flammable propellants, such as butane, propane, pentane, etc. in the unit.
- Do not store carbonated, foaming drinks in the freezer compartment.
- Do not store bottles in the freezer unless approved by the manufacturer.
- Do not press food into the freezer compartments.
- Do not operate any electrical appliances inside the food storage room that have not been approved by the manufacturer.
- The unit is not suitable for commercial use.
- Do not set up the unit outdoors.
- Do not connect the unit to the mains with multiple sockets.
- Do not lay the mains cable on voltage.
- Do not bend the mains cable.
- Set up the unit so that the mains plug is accessible.
- Do not pull the mains plug out of the socket by the mains cable.

9.3 Safety to certain groups of people

The appliance may be used by children aged from 8 years and above and persons with reduced physical, sensory or mental capabilities or lack of experience and knowledge. However, they must be supervised or instructed in the safe use of the appliance and must understand the possible dangers.

- Cleaning and maintenance of the appliance may only be carried out by children under adult supervision.
- Supervise children to ensure that they do not play with the appliance.

DANGER

DANGER OF STRANGULATION DUE TO MAINS CABLE!

Keep children under 8 years of age away from the mains cable of the appliance.

DANGER

DANGER OF SUFFOCATION DUE TO PACKAGING MATERIALS!

Keep children away from the packaging materials.

DANGER

DANGER OF SUFFOCATION FROM OLD EQUIPMENT!

Playing children can get trapped in the unit or get into other life-threatening situations.

- Remove or destroy existing snap and bolt locks.
- Do not let children play with the appliance.
- Always supervise children near the old appliance.

9.4 Residual risks

DANGER

RISK OF ELECTRIC SHOCK!

- Never touch the mains plug on the mains cable with wet or damp hands when plugging it in or unplugging it.
- Only install and connect the unit according to the instructions for use.
- In an emergency, immediately pull the mains plug out of the socket.
- Always unplug the appliance from the mains before cleaning or maintenance.
- Have a damaged mains cable replaced immediately by our customer service.
- If the mains cable or mains plug is damaged, do not use the appliance.
- Do not interfere with the appliance except for the cleaning and maintenance operations described in this manual.

WARNING

FIRE HAZARD!

- If there is insufficient air circulation, heat can build up and cause a fire.
- It is essential to observe the prescribed distances for the rear wall, side and top edge of the unit (see chapter Minimum distances).
- Keep compressor and condenser (depending on model) free of dust and objects.

9.5 Hazards due to refrigerants

WARNING

HEALTH HAZARD!

If the refrigeration circuit is damaged, the refrigerant isobutane R600a will leak out. The refrigerant is harmful to health if it comes into contact with the eyes or is inhaled.

WARNING

FLAMMABLE GAS!

EXPLOSION AND FIRE HAZARD!

- The refrigerant circuit of the unit contains the refrigerant isobutane (R600a), a natural gas with high environmental compatibility that is flammable.
- Only authorised specialists are allowed to intervene in the refrigeration system.
- Do not damage the refrigerant circuit, e.g. by piercing the refrigerant ducts with sharp objects, kinking pipes.
- Do not damage any parts of the refrigeration circuit when transporting, setting up, maintaining or disposing of the unit.
- To prevent the formation of an ignitable gas-air mixture in the event of a leak in the refrigerant circuit, the installation room must have a minimum size of 1 m³ per 8 g of refrigerant according to standard EN 378. The amount of refrigerant in the refrigerator/freezer is indicated on the type plate.

Procedure in the event of a damaged refrigeration circuit:

- Avoid open fire and ignition sources at all costs.
- Ventilate the room in which the appliance is located.
- Contact the customer service.

10 Set up and connect

Before setting up and connecting the unit, make sure that

- the unit is disconnected from the mains (see chapter on residual dangers).
- the installation conditions are met (see chapter Minimum distances).

Unpack the unit

The packaging must be undamaged. Check the unit for transport damage. Do not connect a damaged unit under any circumstances. In case of damage, contact the supplier.

CAUTION

RISK OF INJURY AND PROPERTY DAMAGE!

- Always transport with a second person.
- Do not cut through the packaging material with a sharp object, e.g. a carpet knife.

Remove transport protection

The unit and parts of the interior are protected for transport.

- ✓ Remove all adhesive strips from the right and left sides of the appliance door.
- ✓ Remove styrofoam parts above the compressor on the rear of the unit, if present.
- ✓ Remove all adhesive tape and packaging from inside the unit.
- ✓ Remove adhesive residues with lye water.

There may be stickers with warnings on the unit. It is essential that you observe these and do not remove them from the appliance.



10.1 Dismantling the doors

If the unit does not fit through the room or kitchen door during transport, the unit doors can be dismantled.

ATTENTION

SURFACE!

Do not tilt the unit more than 45° when removing the doors to avoid damaging the cooling system.

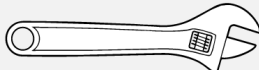
DESIGNATION	TOOL
Phillips screwdriver	
Screwdriver, flat	
Fork Wrench (English)	

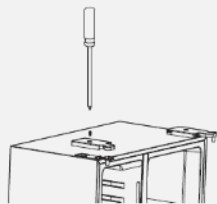
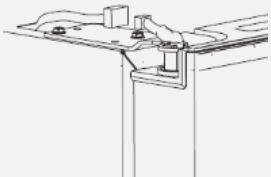
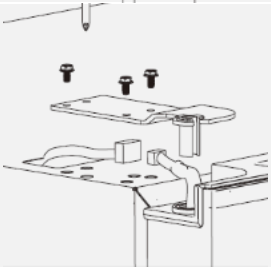
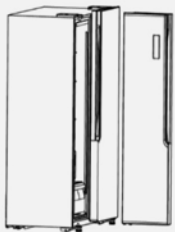
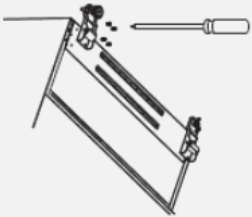
STEP SEQUENCE	IMAGE
1. Use a screwdriver to loosen the top cover.	
2. Unplug the electronics.	
3. Loosen the 3 screws of the upper hinge and remove the hinge.	
4. Carefully lift the appliance door out of the lower hinge and gently place it to one side. 5. Repeat steps 3 and 4 for the other appliance door.	
6. Tilt the unit back a little with the help of another person. 7. Unscrew the lower brackets. 8. When the unit is in its final position, mount the unit doors in reverse order.	

10.2 Set up unit

The device

- Set up according to the prescribed minimum distances.
- place in a well-ventilated and dry room with an ambient temperature corresponding to the climate class for which the appliance is designed.

ATTENTION

SURFACE!

Leave the unit for 12 hours after transport to allow the refrigerant to collect in the compressor. Failure to do so could damage the compressor and cause the unit to fail. In this case, the warranty will be invalidated.

CLASS	TEMPERATURE RANGE
(SN) extended temperate zone	+10 °C to +32 °C
(N) temperate zone	+16 °C to +32 °C
(ST) subtropical zone	+16 °C to +38 °C
(T) tropical zone	+16 °C to +43 °C

Minimum distances for aeration and ventilation

The air circulation at the back, side and top of the appliance influences the energy consumption and the cooling/freezing capacity (depending on the model). It is essential to observe the minimum distances for ventilation of the appliance, which are shown in the drawing below. If the minimum clearances are not observed, the accumulated air cannot escape and the compressor is in continuous operation, which shortens the life of the appliance.

Unit dimensions in mm and degrees

a	b1	b2	c	d	e	f	g	h
912	704	1062	1770	100	50	50	135°	1400

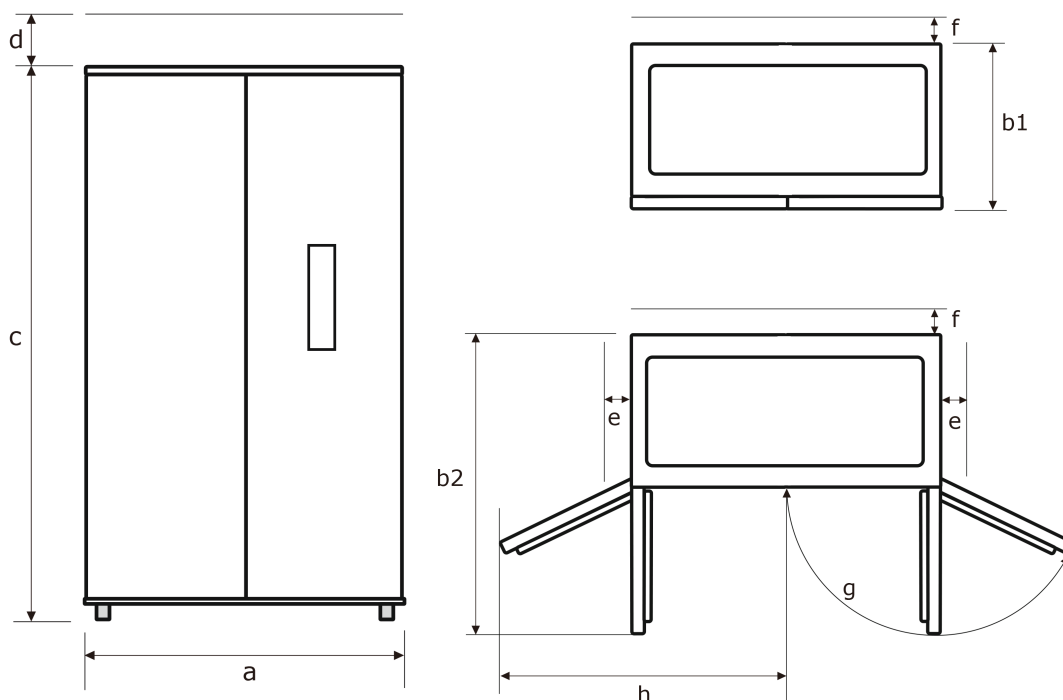

- Failure to observe the minimum distances increases power consumption.
- To achieve the specified energy class, observe the above distances.
- Do not place refrigerator-freezer combinations in cool rooms below 16 °C.
- If the accumulated heat cannot dissipate around the unit, the function of the unit will be impaired.

10.3 Levelling

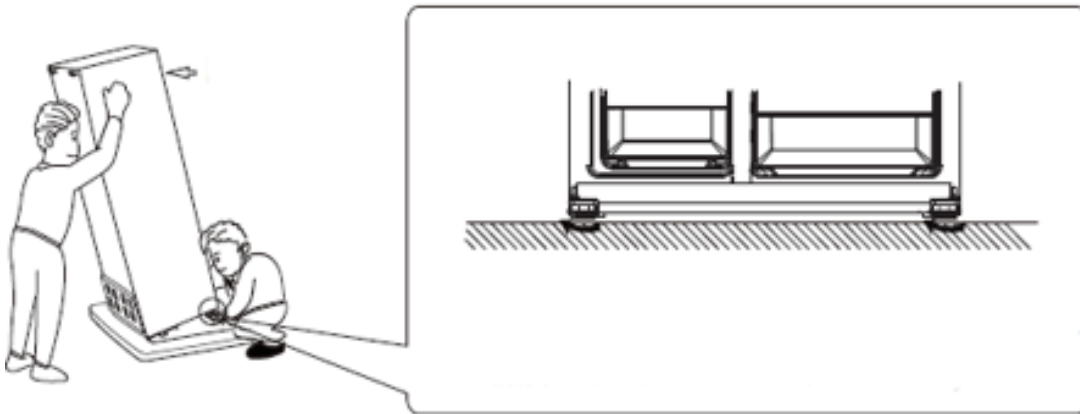

11 Commissioning

Thoroughly clean the appliance and the parts of the interior before putting it into operation (see chapter "Maintenance and care").

- Adjust the temperature level depending on the ambient temperature (installation site), when changing the equipment or when opening the appliance door frequently.
- In very high summer temperatures, set the temperature control to a higher level to maintain the desired cooling temperature.
- For optimal energy consumption, leave the glass shelves in the appliance as shown (see paragraph 3.2 Storing food correctly).
- The freezer compartment is ready for operation after approx. 3 hours.

Switching the unit on/off

1. Connect the unit to the power supply.
→ When the appliance doors are opened, the interior lighting switches on.
2. To switch on the appliance, set the temperature control to the desired cooling temperature. The control panel is located on the front of the appliance.
3. To switch off the appliance, pull out the mains plug.

ATTENTION

SURFACE!

Do not switch on the unit immediately after a power interruption. Possible overload of the compressor or blowing of the fuse.



- According to the recommended temperature settings, do not keep food in the refrigerator for more than 3 days.
- According to the recommended temperature settings, do not store food in the freezer for more than 1 month.

The temperature depends on certain factors, such as installation location, frequency of opening the appliance door or how the appliance is loaded.

1. Set the internal temperature of the appliance using the control panel.
2. For initial operation, set the temperature control to the highest level.
→ After approx. 2 hours, the unit has reached its normal operating temperature and is ready for use.
3. Turn the temperature control knob back to a medium setting.

Cooling temperature

1. Press the "1" key.
→ LED "b" lights up.
2. Press key "2" until the desired temperature level is reached.

The set temperature may differ from the temperature in the interior.

The temperature depends on the following factors:

- Ambient temperature
- Installation site
- Mounting
- Frequency of door opening

Smart function

The optimum cooling temperature depends on the ambient temperature and adapts to the ambient temperature.

automatically to the ambient temperature.

1. Press key "4" several times.
→ LED "d" lights up.
2. To deactivate, press the "4" key.
→ LED "d" goes out.

Super (fast freezing)

Freezing temperature automatically drops to the coldest temperature. Freshly stored frozen food freezes through more quickly.

1. Press key "4" several times.
→ LED "f" lights up.
→ After 26 hours, this function switches off automatically.
2. To deactivate manually, press key "4".
→ LED "f" goes out.

Temperature alarm

If the freezing temperature in the appliance rises above -10°C, the temperature indicator on the display starts to flicker.

Door-open alarm

If the appliance door is open for more than 3 minutes, a signal tone sounds.

Close the appliance door to stop the alarm.

Key lock

1. After 3 minutes without operation, the unit automatically switches on the key lock.
2. To deactivate the key lock, press key "5" for 3 seconds.
→ Key lock is deactivated.

11.1 Store food correctly

Proper storage can help preserve food quality.



WARNING

HEALTH HAZARD!

- If the appliance is switched off or the power has failed, the food is not sufficiently cooled. Stored food may thaw or defrost and spoil. There is a risk of food poisoning if the defrosted or thawed food is eaten.
- After a power failure, check whether the stored food is still edible.
- Discard frozen food that is visibly thawed after a power failure.
- Do not freeze food that has already been defrosted or thawed.

The cold room is suitable for storing fresh food and drinks.

Observe the following when storing in the refrigerator:

- Only use food that is in perfect condition.
- Keep the time between purchase and placing the food in the appliance as short as possible.
- Store fresh meat and fresh fish only well wrapped in protective foil or in airtight containers in the coolest place in the appliance for a maximum of 1 to 2 days. Avoid contact with cooked food.
- Avoid contamination of food with raw meat and raw fish. Meat juice must not come into contact with other food.
- Do not store potatoes, onions, garlic, tomatoes, bananas and avocados in the refrigerator - and if you do, only for a short time and well packed.
- Cover food before storing; especially cold dishes, cooked food and food containing spices.
- Do not put warm food in the refrigerator until it has cooled down.
- Increased temperature in the appliance causes food to spoil more quickly. For optimal food preservation, the medium temperature level is best.
- Place food in the refrigerator so that the air can circulate freely in the compartment.
- When storing bottles in the bottle compartment of the inner door, make sure they are not too heavy; the compartment could come off the door.
- Children aged 3 to 8 years are allowed to load and unload the unit.

Suitable for packing:

- Freshness bags and films suitable for foodstuffs
- Special bonnets made of plastic with elastic band
- Aluminium foil

To store larger quantities in the fridge/freezer, the glass shelves are removable.

The glass shelves are removable / height-adjustable.

1. Pull the glass shelves forward.
2. Swing the glass shelves up or down and remove them.

The glass shelf above the vegetable tray always remains in the same position to ensure proper air circulation.

Observe the following advice when refrigerating fresh food:



- If appliance doors are open for a long time, this leads to a considerable increase in temperature in the compartments of the appliance. Stored food can spoil more quickly as a result.

Temperature sensor

For units with electronic temperature controller and visible temperature sensor 1, the following must be observed.



- Do not cover the temperature sensor in the cold room with food. Impairment of the internal temperature.

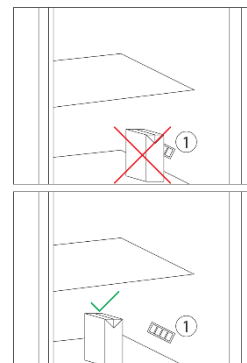

The freezer room is suitable for long-term storage of frozen goods and for freezing fresh food.

⚠ CAUTION

RISK OF INJURY!

Touching frozen food, ice and metal parts inside the freezer compartment can cause burn-like symptoms on very sensitive skin.
Do not remove frozen food with wet or damp hands; your hands could freeze on it.



Observe the following when storing in the freezer:

- In the event of a power failure, keep the appliance doors closed. The food will remain frozen for several hours (see product data sheet "Storage time in the event of a malfunction").
- Only use food that is in perfect condition.
- Do not interrupt the cold chain of frozen products.
- Keep the time between purchase and placing the frozen food in the appliance as short as possible.
- Do not freeze too large quantities at once. The quality of the food is best preserved if it is quickly frozen through to the core. The maximum amount of food you can freeze within 24 hours is indicated on the type plate and in the product data sheet.
- Store high-proof drinks containing alcohol only tightly closed and upright. Follow the instructions of the beverage manufacturer.









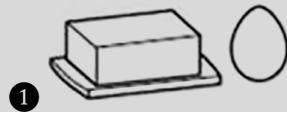

- Freezer drawers are equipped with a stop device for safety reasons. However, you can remove them completely by pulling them up and then out. Insertion is done in reverse order.

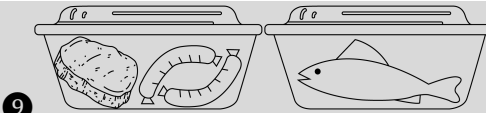
Description Freezer compartments by * compartment

Fan type	Target storage temperature	Suitable for...
"Zero-star subject"	- 6 °C ~ + 0 °C	Storing fresh meat and fresh fish for a period of one to a maximum of three days and for storing or making ice cubes. Not suitable for freezing fresh food.
	≤ - 6 °C	Store frozen products for a maximum period of one month. Not suitable for freezing fresh food.
	≤ - 12 °C	For storing frozen products for a maximum period of two months and for storing or making ice cream and ice cubes. Not suitable for freezing fresh food.
	≤ - 18 °C	Store frozen products for a maximum period of three months. Not suitable for freezing fresh food.
	≤ - 18 °C	To store frozen products and to freeze fresh food for a longer period of time.

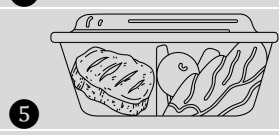
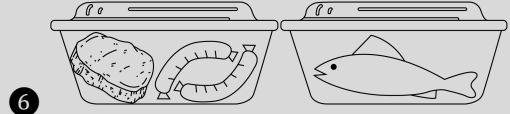
Overview storage recommendations fridge/freezer

Cold store	Freezer room
	
	
	
	
	
	
	

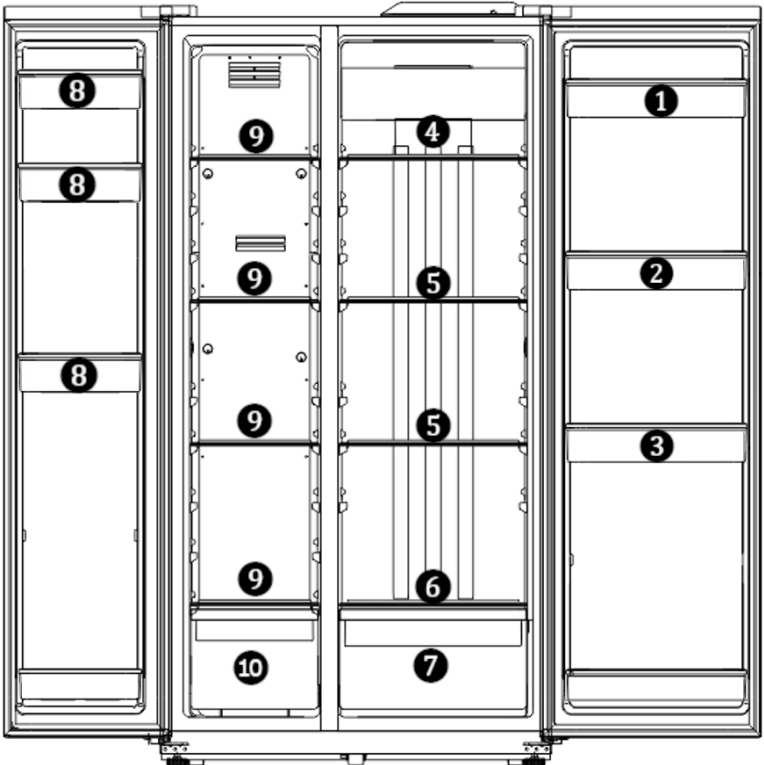

➤ Freezing capacity of the maximum amount of food within 24 hours can be seen on the type plate (inside or on the back of the appliance) and the product data sheet.

Make ice cubes

Fill the ice cube tray (not included in the delivery) three-quarters full with water and place it horizontally on the bottom of the freezer compartment. Loosen the frozen ice cube tray with a blunt object (e.g. spoon handle). Hold the finished ice cubes under running water for a short time to make them easier to remove.

11.2 Save energy

- Do not place the appliance near cookers, radiators or other heat sources. If the ambient temperature is high, the compressor will run more frequently and for longer, resulting in increased energy consumption.
- Ensure sufficient ventilation at the base, sides and rear of the unit. Never cover the ventilation openings. Observe the distance dimensions (see chapter 2 "Installation and connection").
- The arrangement of drawers, shelves and racks as shown in the "Getting to know the appliance" illustration offers the most efficient use of energy and should therefore be retained as far as possible.
- For a larger storage space (e.g. for large refrigerated/frozen goods), remove the middle shelves. If necessary, remove the upper and lower shelves last.
- An evenly filled refrigerator/freezer compartment contributes to optimal energy use. Avoid empty or half-empty compartments.
- Do not put warm food in the refrigerator/freezer. Allow food to cool down first.
- Defrost frozen food in the refrigerator. The coldness of the frozen food reduces energy consumption in the refrigerator compartment and thus increases energy efficiency.
- Do not set the temperature colder than necessary. This contributes to optimal energy use.
- Door seals of the appliance must be fully intact so that the doors close properly and energy consumption does not increase unnecessarily.
- Open the appliance only when necessary and then only as briefly as possible. Energy consumption and the temperature in the appliance may increase if the appliance door is opened frequently or for a long time or is not closed properly.

12 Maintenance and care

For hygienic reasons, clean the outside and inside of the appliance, including the door seal and interior fittings, regularly.

Before carrying out any maintenance or servicing work, make sure that the appliance is disconnected from the mains (see safety chapter " Electric shock).

CAUTION

RISK OF INJURY!

- Do not use electric heaters, naked flames, knives or similar to defrost.
- Never clean the appliance with steam cleaning equipment. Moisture could get into electrical components.

ATTENTION

SURFACE!

- Do not use abrasive, aggressive cleaning agents.
- Do not use scratching sponges.
- Essential oils and organic solvents, e.g. juice of lemon or orange peel, butyric acid or cleaning agents containing acetic acid, may attack plastic parts. Do not bring such substances into contact with the appliance parts.

12.1 Clean unit

1. Take out the chilled food. Store everything covered in a cool place.
2. To clean the glass shelves, lift them up slightly and pull them out until they can be swung up or down and removed.
3. Push the door compartments upwards and remove them.
4. Clean the appliance, including the door seal and interior fittings, with a cloth and lukewarm water, adding a little commercial washing-up liquid.
5. Wipe with clean water and rub dry.
6. Check the condensation drain hole. Clean regularly with cotton swabs.
7. Insert the cleaned glass shelves, door compartments, drawers, etc.
8. Make sure that the interior of the appliance is completely dry.
9. Connect the unit to the mains and switch it on.

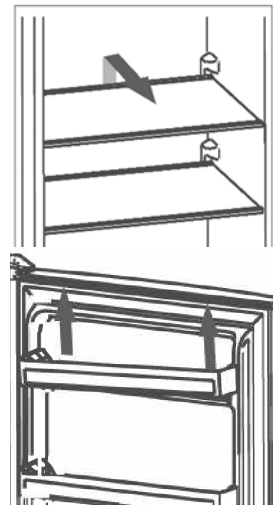

12.2 Clean / change appliance door seal

Check air tightness of door side by side seals

1. Open the left-hand appliance door.
 2. Clamp a sufficiently long strip of paper 50 mm wide and 0.08 mm thick at various points on the right-hand appliance door.
- If the paper can be pulled through with a slight resistance, the corresponding appliance door seal is tight. (The test of the thickness of the paper used is carried out according to ISO 534).
- Repeat this procedure for the left appliance door.

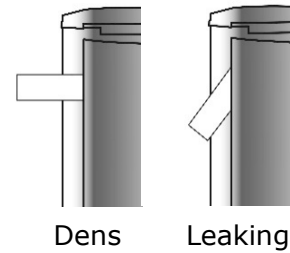

Or

1. Place a torch on a glass shelf in the appliance, point the light in the direction of the appliance door seal and close the door. If no direct light shines through, the appliance door seal is tight.
- If direct light shines through the closed door, the appliance door seal is leaking.

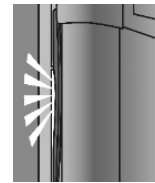

Replace appliance door seal

1. Remove food from the appliance.
2. Pull the appliance door seal out of the appliance.
3. Clean the appliance door as usual.
4. Insert new appliance door seal in the gaps.
5. First insert the appliance door seal into the corners and press down with your thumb, / stroke.
6. If the appliance door seal does not fit evenly all over: carefully heat the corresponding areas with a hair dryer and pull it out a little with your fingers.



- Check the appliance door seals regularly for dirt and damage.
- Grease and oil make the appliance door seals porous and brittle. If grease or oil gets on door seals: Clean appliance door seals immediately with a cloth and lukewarm water, adding some commercial dishwashing detergent.

12.3 Defrosting

Automatic defrosting in the refrigerator compartment

The cooling area is equipped with an automatic defrosting system. Frost and ice defrost automatically. The defrost water flows through the channel into the defrost hole, on the back of the appliance into a defrost water tray. The heat of the motor evaporates the defrost water.

Set the temperature so that the appliance does not cool constantly - without a defrosting phase. The temperature in the refrigerator drops (to below 0 °C) and drinks and fresh food freeze. The icing of the back wall increases energy consumption very much and the efficiency of the appliance decreases.



- If the condensation water does not drain properly from the drainage channel to the collection container, check whether the drainage channel is blocked (see chapter "Troubleshooting").
- There must be no water on the floor or in contact with electrical parts.

Automatic defrosting in the freezer compartment - No Frost System

This means that frost does not form on the interior walls or on the food during operation. The constantly circulating cold air prevents the formation of frost. An automatic fan control provides the fan drive.

12.4 Illuminant (LED)

The unit is equipped with maintenance-free LED lighting.

This product contains a light source for energy efficiency class "G".



- Repairs to this LED lighting should only be carried out by the customer service.

12.5 Taking the unit out of operation

To switch off the appliance, pull out the mains plug or switch off the fuse and unscrew it.

- ✓ Remove food.
- ✓ Pull out the mains plug or switch off the fuse and unscrew it.
- ✓ Defrost the appliance and clean it thoroughly (see chapter "Maintenance and care").
- ✓ Leave appliance doors open to avoid odours and mould.

13 Operating noises / troubleshooting

Repairs to electrical appliances must only be carried out by the customer service (see chapter "Spare parts / Customer service"). Incorrect or improperly carried out repairs can be dangerous for the user.

If the repair has not been carried out properly, the warranty will be invalidated.

Operating noise

NOISE	NOISE	CAUSE / REMEDY
Normal noises	Marbles	Caused by the compressor when it is in operation.
	Liquid noise	Arises from the circulation of the refrigerant in the unit.
	Clicking sounds	The temperature controller switches the compressor on or off.
Disturbing noises	Bottle sounds	Leave a safe distance between the bottles and other containers.
	Vibration of the condenser (only with visible condenser at the rear of the unit)	Check if the condenser at the back of the unit is loose. Fasten the condenser.

Troubleshoot

DISTURBANCE	POSSIBLE CAUSES	MEASURES
Interior light does not work, but compressor runs.	Bulb is defective.	Replace the bulb (see chapter 4.4).
Cooling group starts too often and for too long.	The appliance door is opened too often.	Do not open the appliance door unnecessarily.
	Air circulation around the unit is obstructed.	Leave the area around the unit free.
Unit does not cool.	Unit is switched off or is not supplied with power.	Check the power supply and fuses. Check that the mains plug is correctly inserted in the socket. Check that there is voltage at the socket.
	Ambient temperature is too low.	(see chapter 2.2)
Side wall is very warm (only for models with foamed-in condenser).	The condenser releases warm air into the environment. If the ambient temperature is too high, heat can build up. As soon as the ambient temperature has dropped, the unit cools normally again. It is essential to observe the distances (see chapter 2.2).	No measures necessary.
Sticker "OK" does not appear.	Average temperature in this range set too high.	Set the temperature control to a colder level. Change the temperature control only gradually and wait approx. 12 hours before checking again.
A layer of frost or ice forms on the rear inner wall.	High room temperatures (such as on hot summer days) and a high temperature controller setting can lead to continuous cooling operation. The compressor must	Turn the temperature control knob to a lower setting. The compressor will turn on and off as usual and the

	run continuously to maintain the set temperature in the unit. The appliance is not able to defrost automatically, as this is only possible when the compressor is not running (see chapter "Defrosting").	automatic defrosting will continue.
--	---	-------------------------------------

14 Spare parts / Customer service

The following spare parts are available from Customer Service (depending on the machine):

- (1) Thermostats, temperature sensors, printed circuit boards and light sources;
- (2) Door handles, door hinges, shelves and drawers

The spare parts are available 7 years after the last copy of a model has been placed on the market.

Door seals are available 10 years after the last copy of a model has been placed on the market.

To access the product database for:

- Repair orders
- Data sheet
- Instructions for use

scan the service QR code from the enclosed service card or from the type plate on the unit.



Service card

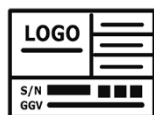

Nameplate

More information about the service, see attached service card

Customer service address:

EGS GmbH

Diesel Road 1

33397 Rietberg / GERMANY



- The visit of the service technician in case of incorrect operation or one of the described malfunctions is not free of charge even during the warranty period.

15 Warranty conditions

As the purchaser of an Exquisit appliance, you are entitled to the statutory warranty from the purchase contract with your dealer. In addition, we grant you a warranty under the following conditions:

Duration of benefits

The guarantee runs for 24 months from the date of purchase (proof of purchase must be presented). During the first 6 months, the customer service will repair defects in the unit free of charge. The prerequisite is that the unit is accessible for repairs without special effort. In the further 18 months, the purchaser is obliged to prove that the defect already existed at the time of delivery.

In the case of commercial use (e.g. in hotels, canteens) or shared use by several households, the guarantee is 12 months from the date of purchase (proof of purchase must be presented). During the first 6 months, the customer service will repair any defects in the appliance free of charge. The condition is that the appliance is accessible for repairs without special effort. In the further 6 months, the purchaser is obliged to prove that the defect already existed at the time of delivery.

Making a claim under the guarantee does not extend the guarantee for either the appliance or the newly installed parts.

Scope of the rectification of defects

Within the aforementioned periods, we shall remedy all defects in the unit that are demonstrably due to defective workmanship or material defects. Replaced parts become our property.

Excluded are:

Normal wear and tear, deliberate or negligent damage, damage caused by non-observance of the operating instructions, improper set-up or installation or by connection to the wrong mains voltage, damage due to chemical or electrothermal effects or due to other abnormal environmental conditions, glass, paint or enamel damage and possible colour differences as well as defective light bulbs.

Defects to the appliance which are due to transport damage are also excluded. We will also not provide any services if - without our special written approval - work has been carried out on the Exquisit device by unauthorised persons or if parts of foreign origin have been used. This restriction does not apply to defect-free work carried out by a qualified specialist using our original parts to adapt the appliance to the technical protection regulations of another EU country.

Scope

Our guarantee applies to appliances purchased and in operation in the Federal Republic of Germany or Austria.

In the case of complaints about defective devices, the sender and recipient addresses must be in the Federal Republic of Germany or Austria.

For units purchased and operated in other European countries, the warranty conditions of the seller apply.

The following applies to repair orders outside the warranty period:

- If a unit is repaired, the repair invoices are due immediately and payable without deduction.
- If a unit is checked or a repair that has been started is not completed, travel and labour charges will be invoiced.
- Advice from our Customer Advisory Centre is free of charge (see chapter "Customer Service").

GGV Handelsgesellschaft mbH & Co. KG, August-Thyssen-Str. 8, D-41564 Kaarst-Holzbüttgen

16 Disposal

Dispose of packaging



Dispose of the packaging according to type. Put cardboard and carton in the waste paper collection and foil in the recyclables collection.

Dispose of old appliance (EN)



Old appliances must not be disposed of with household waste. The symbol of the crossed-out wheeled bin on the product or its packaging means that the appliance must not be disposed of with household waste but requires separate disposal. You can take the old appliance free of charge to a suitable municipal collection point for waste electrical and electronic equipment, e.g. a recycling centre.

You can obtain the addresses from your city or local government.

Alternatively, you can return small WEEE with an edge length of up to 25 cm free of charge to retailers with a sales area for electrical and electronic equipment of at least 400 m² or food retailers with a total sales area of at least 800 m² who offer electrical and electronic equipment at least several times a year.

Larger old appliances can be returned free of charge to an appropriate retailer when purchasing a new appliance of the same type that performs substantially the same functions as the new appliance. For the modalities of returning an old appliance in case of delivery of the new appliance, please contact your dealer.

Please remove - if possible - all batteries and accumulators as well as all lamps that can be removed without destroying them before disposing of the product.

We would like to point out that you are responsible for deleting personal data on the device to be disposed of.

Children are often unable to recognise the dangers inherent in handling household appliances. Provide the necessary supervision and do not let children play with the appliance.

Dispose of old appliances (AT)



The symbol of the crossed-out wheeled bin on the product or its packaging means that the appliance must not be disposed of with household waste but requires separate disposal. You can take the old appliance free of charge to a suitable municipal collection point for waste electrical and electronic equipment, e.g. a recycling centre. You can obtain the addresses from your city or municipal administration. Alternatively, you can return WEEE free of charge when buying a new appliance of the same type and with the same function from a stationary retailer. Please contact your dealer regarding the modalities of returning an old appliance in case of delivery of the new appliance.

Please remove - if possible - all batteries and accumulators as well as all lamps that can be removed without destroying them before disposing of the product.

We would like to point out that you are responsible for deleting personal data on the device to be disposed of.

The appliance may contain substances that can endanger the environment and human health if disposed of incorrectly. Material recycling helps to reduce waste and conserve resources. By collecting old appliances separately and recycling them, you help prevent negative impacts on the environment and human health.

exquisit

GGV HANDELSGES. MBH & CO. KG
AUGUST-THYSSEN-STR. 8
D-41564 KAARST
GERMANY

SBS560-050D_BDA_DE-EN_E1-0-2023-04.DOCX

www.exquisit.de