

Installationsanleitung CUBE

Bitte lesen Sie vor der Installation zunächst diese Anleitung.

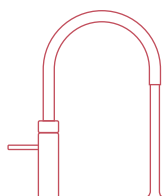

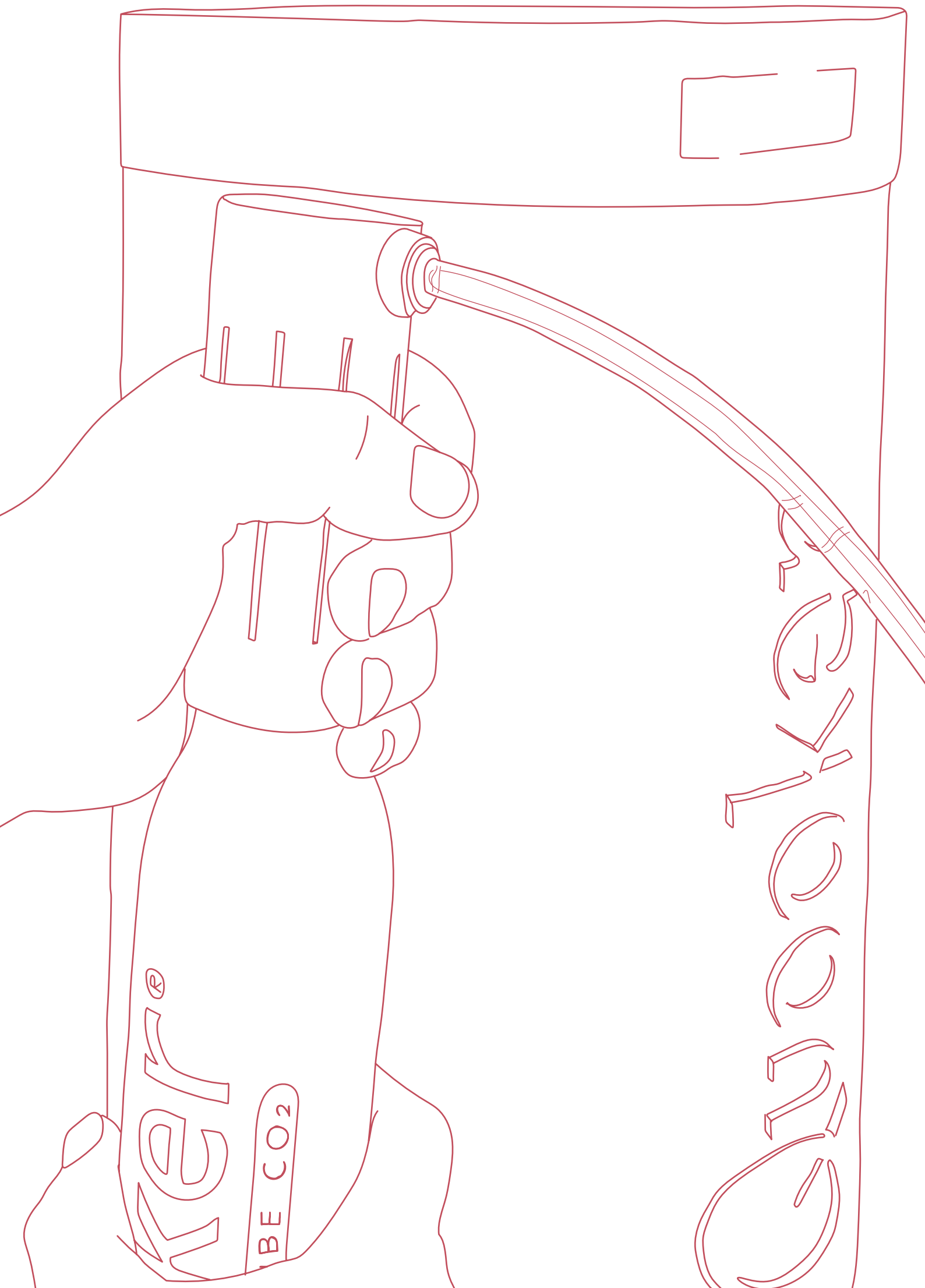

Willkommen in der Quooker-Familie. Der Monteur (m/w/d) sollte technische Grundkenntnisse besitzen. Lesen Sie vor der Installation zunächst diese Anleitung. Bei weiteren Fragen können Sie sich an den Kundenservice von Quooker wenden.

Sichere Bedienung	4
Praktische Hintergrundinformationen	5
Installationsvoraussetzungen	6
Konformitätserklärung	7
Verpackungsinhalt	8
Kurzanleitung auf einen Blick	10
Startvorgang	30
CUBE-Einstellungen	31
CUBE demontieren	32
Technische Spezifikationen	34

Sichere Bedienung

Der Quooker-Hahn ist von Kindern ab acht Jahren und von Personen mit eingeschränkten physischen, sensorischen oder geistigen Fähigkeiten nur unter Aufsicht oder nach Einweisung zu benutzen. Informieren Sie Personen, die noch nicht mit dem Quooker-System vertraut sind, über die sichere Verwendung und über potentielle Gefahren bei der Nutzung von heißem Wasser.

Achtung: Unsachgemäßer Gebrauch kann zu Verletzungen und gesundheitlichen Beeinträchtigungen führen. Achten Sie darauf, dass Kinder den Hahn nicht als Spielzeug verwenden und ihn nicht unbeaufsichtigt reinigen. Halten Sie den Stecker außer Reichweite von kleinen Kindern. Das Quooker-System ist für den Gebrauch im Haushalt und in vergleichbaren Situationen geeignet: Personalküchen in Geschäften, Büros, Bauernhöfen und anderen Betriebsstätten sowie in Hotels, Motels, Pensionen und anderen Beherbergungsbetrieben. Defekte Geräte, Kabel oder Schläuche sind ausschließlich von einem qualifizierten Monteur auszutauschen.

Warnung

- Achten Sie beim Aufstellen des Gerätes darauf, dass das Netzkabel weder geknickt noch beschädigt wird.
- Halten Sie die Belüftungsöffnungen im Gehäuse des Gerätes und in der Innenkonstruktion frei von Fremdkörpern.
- Platzieren Sie Verlängerungskabel mit Steckdosen oder Netzteilen nicht in der unmittelbaren Nähe der Geräterückseite.



Achtung: Brandgefahr.
Der Kompressor verwendet entzündliche Kühlmittel.

Schließen Sie einen defekten CUBE nicht an das Stromnetz an. Dies kann zu gefährlichen Situationen führen und die Umwelt schädigen. Beim Entsorgen des Gerätes müssen der Kompressor und das Kühlmittel im Kompressorsystem auf ordnungsgemäße und umweltfreundliche Art und Weise entsorgt werden.

Diese Anleitung finden Sie auch auf unserer Internetseite quooker.com.

Lesen Sie vor der Installation zunächst diese Anleitung.

Praktische Hintergrundinformationen

Die Funktionsweise des Quooker CUBEs

Diese Anleitung bezieht sich auf ein bereits installiertes Quooker-System. Bei der Installation des Quooker-Reservoirs befolgen Sie die Anleitung, die dem Reservoir beiliegt.

Mit dem CUBE von Quooker erhalten Sie nicht nur kaltes, warmes und 100°C kochendes Wasser, sondern nun auch gekühltes sprudelndes und stilles Wasser aus dem Quooker-Hahn. Der CUBE von Quooker ist ausschließlich mit den Reservoirs und Hähnen von Quooker zu verwenden, deren Seriennummer ein W enthält (z.B. QW106214/VCW302448).

Der Leuchtring auf dem Hahn leuchtet rot auf, wenn kochendes Wasser entnommen wird oder das Reservoir sich erhitzt. Der Ring leuchtet blau auf, wenn stilles Wasser entnommen wird und blinkt blau, wenn sprudelndes Wasser entnommen wird. An den Quooker CUBE kann ein Filter angeschlossen werden. Die Filtereinheit von Quooker enthält einen Hohlfaser- und einen Aktivkohlefilter, die zusammen eine optimierte Wasserqualität sicherstellen. Der CUBE von Quooker ist mit einem CO₂-Zylinder ausgestattet, welcher mit Kohlensäure gefüllt ist, die ungefähr 60 Liter sprudelndes Wasser ergibt. Der CUBE hat eine Kapazität von 2,0 l/min sprudelndem Wasser und 2,4 l/min stillem Wasser. Nach der Entnahme von sprudelndem Wasser wird der CUBE mit kaltem Leitungswasser gefüllt.

Achtung: Um eine gute Wasserqualität sicherzustellen, ist der CUBE vollständig zu spülen, wenn aufgrund einer Abwesenheit von 14 Tagen oder länger kein sprudelndes oder gekühltes Wasser entnommen wurde. In diesem Fall empfiehlt Quooker, sowohl das sprudelnde als auch das stille Wasser jeweils fünf Minuten lang durchzuspülen. Auf diese Weise wird das Reservoir mit frischem Wasser gefüllt und eine optimale Wasserqualität gewährleistet. Die Temperatur des sprudelnden und des stillen Wassers kann nicht eingestellt werden.

Es sind ausschließlich die von Quooker hergestellten CO₂-Zylinder für den CUBE zu verwenden. So gewährleisten wir die Qualität des sprudelnden Wassers und die Sicherheit des Produktes. Wurde dem CUBE das gesamte Wasser entnommen, dauert es ungefähr 30 Minuten bis das sprudelnde und stille Wasser wieder vollständig abgekühlt ist.

Installation, Wartung und Garantie

Für die Installation des CUBEs sind eine Anschlussmöglichkeit an die Wasserleitung und eine Steckdose notwendig. Ist keine Steckdose verfügbar, kann auch ein Quooker Lastenwechsler verwendet werden.

Dem CUBE liegt ein Anschlusset einschließlich dem CO₂-Reduzierventil und dem CO₂-Zylinder bei. Das Anschließen des CUBEs und des Reservoirs von Quooker an eine Umkehrosmoseanlage oder an einen Wasserenthärter mit pH-senkender Wirkung ist unzulässig.

Die Garantie des CUBEs und des Quooker-Systems beträgt zwei Jahre und deckt die Lieferung der Teile ab. Arbeitskosten oder mechanische Defekte als Folge von Kalkablagerung sind von der Garantie ausgeschlossen. Es sind ausschließlich Originalteile von Quooker zu verwenden; bei Verwendung von Teilen Dritter – gleich welcher Marke – erlischt die Garantie. Zur Erlangung dieser Garantie registrieren Sie Ihren Quooker auf quooker.com/register.

Haben Sie Fragen?

Wird die Antwort auf Ihre Frage nicht auf unserer Webseite aufgeführt, wenden Sie sich über das Kontaktformular auf quooker.com.

Installationsvoraussetzungen

Platzierung des CUBEs

Achten Sie auf ausreichenden Platz und eine einfache Zugänglichkeit für Service- und Wartungsarbeiten. An der Rückseite des CUBEs muss zudem genug Raum sein, damit die warme Luft entweichen kann (mind. 10 cm). Ein zusätzlicher Abstand an beiden Seiten von mindestens zwei Zentimetern wird ebenfalls empfohlen. Der CUBE ist nicht weiter als 70 cm vom Quooker-Reservoir zu platzieren.

Belüftung des Küchenschrank

Für eine optimale Funktionsweise des CUBEs muss der Küchenschrank, in dem der CUBE installiert wird, ausreichend belüftet werden. Daher ist eine Öffnung von ca. 20 × 20 cm (400 cm²) in der Rückwand oder eine gleichartige Öffnung in der Bodenplatte ab 5 cm vom Schrankboden (in Höhe des Lüfters) umzusetzen.

Zusätzliche Steckdose

Zur Installation des CUBEs ist eine geerdete Steckdose notwendig. Ist keine Steckdose verfügbar, kann ein Quooker Lastenwechsler verwendet werden. Der Anschlusswert des CUBEs ist 100 W. Verwenden Sie nur das mitgelieferte Netzkabel. Ein beschädigtes Netzkabel ist durch ein identisches auszutauschen. Wenden Sie sich in dem Fall an Quooker.

Konformitätserklärung

Quooker B.V., Staalstraat 1, NL-2984 AJ Ridderkerk (Niederlande) erklärt hiermit eigenverantwortlich, dass das Produkt Quooker CUBE hergestellt ist gemäß den Bestimmungen der Richtlinien:

- 2014/35/EU Low Voltage Directive (LVD)
- 2011/65/EU Restriction of Hazardous Substances (RoHS) Directive
- 2014/30/EU Electromagnetic Compatibility Directive (EMCD)
- 2014/68/EU Pressure Equipment Directive (PED)

und gemäß den folgenden Standards:

General product safety household and similar electrical appliances

IEC 60335-1:2010 + A1:2013 + A2:2016

IEC 60335-2-24:2010 + A1:2012 + A2:2017

EN 60335-1:2012 + A11:2014 + A13:2017 + A14:2019 + A1:2019 + A2:2019

EN 60335-2-24:2010 + A1:2019 + A2:2019

Public exposure to electromagnetic fields (EMF)

EN 62233:2008 + AC:2008

Electromagnetic compatibility (EMC)

EN 55014-1:2017 + EN 55014-1:2006 + A1:2009 + A2:2011

EN 55014-2:2015 + EN 55014-2:1997 + AC:1997 + A1:2001 + A2:2008

EN 61000-3-2:2014

EN 61000-3-3:2013

Restriction of hazardous substances

EN IEC 63000:2018

Ridderkerk (NL), den 1. Januar 2021

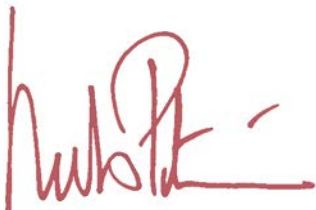

Niels Peteri, Geschäftsführer

Verpackungsinhalt

CUBE

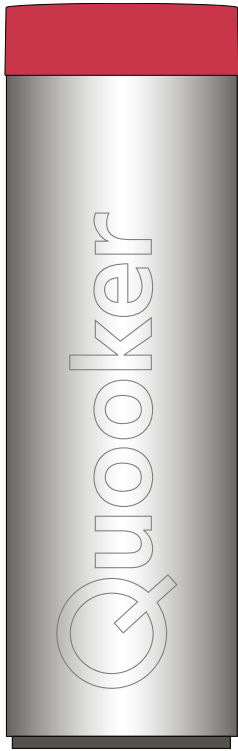

CO₂-Zylinder



Netzkabel

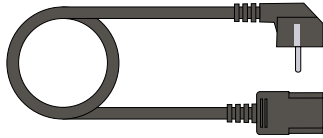

Steuerkabel

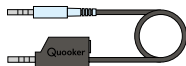

T-Stück QC



Absperrventil

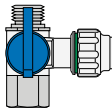

CO₂-Reduzierventil
inkl. transparentem
Kunststoffschlauch

Zulaufschlauch CUBE (weiß)

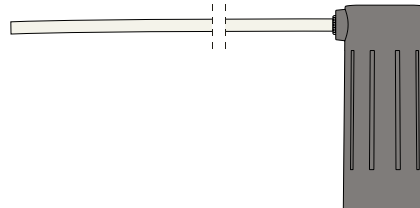

Schlauch QC (weiße Markierung)



zwei Fiberringe



Magnethalterung



Schlauchsiebe



Kurzanleitung auf einen Blick

Wählen Sie die zu installierende Armatur sowie das zu installierende Kochendwasser-Reservoir und finden Sie die passende Installationsanleitung.



CUBE

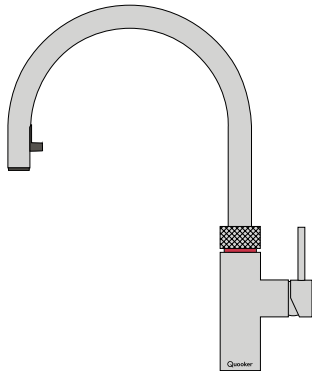

Flex

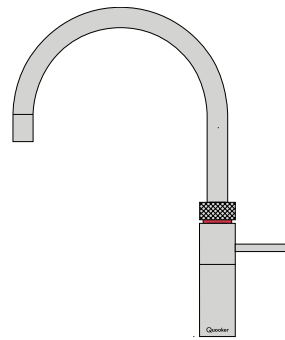

Fusion Square und Fusion Round

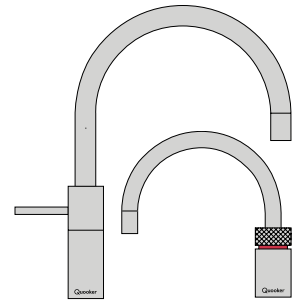

Twintaps



PRO3



COMBI



COMBI+

**Flex mit PRO3
& CUBE** (S. 12)

**Flex mit COMBI
& CUBE** (S. 14)

**Flex mit COMBI+
& CUBE** (S. 16)

**Fusion Square und Fusion Round
mit PRO3 & CUBE** (S. 18)

**Fusion Square und Fusion Round
mit COMBI & CUBE** (S. 20)

**Fusion Square und Fusion Round
mit COMBI+ & CUBE** (S. 22)

**Twintaps mit PRO3
& CUBE** (S. 24)

**Twintaps mit COMBI
& CUBE** (S. 26)

**Twintaps mit COMBI+
& CUBE** (S. 28)

Flex

Zusätzlich benötigtes Werkzeug: Schlüssel 12, 14, 19 und 22.

- Schalten Sie den Quooker mittels der Q-Taste aus. Belassen Sie den Stecker in der Steckdose.
 - Aktivieren Sie die Kochendwasserfunktion bis nur noch kaltes Wasser herausströmt. Drehen Sie auch den Kaltwasserhahn auf.
 - Schließen Sie den Haupthahn oder die Eckventile.
 - Prüfen Sie, ob der Quooker drucklos ist, indem Sie Kalt-, Warm- und Kochendwasser öffnen. Es darf jetzt kein Wasser mehr kommen.
 - Ziehen Sie den Stecker aus der Steckdose.
 - Lösen Sie den Kaltwasserschlauch und entfernen Sie das alte Schlauchsieb.
1. Schließen Sie das Zulauf-T-Stück für den CUBE mit einem Sieb an die Kaltwasserleitung an.
 2. Platzieren Sie ein Schlauchsieb auf dem Zulauf-T-Stück und schließen dann den Kaltwasserschlauch der Armatur an.
 3. Stecken Sie den weißen Zulaufschlauch des CUBEs fest in das Zulauf-T-Stück. Drehen Sie den Ring des Verbindungsstücks fest, so dass die grüne Markierung nicht mehr zu sehen ist.
 4. Drücken Sie das andere Ende des Schlauchs in den Wasserzulauf des CUBEs ('IN').
 5. Drücken Sie den weiß markierten Schlauch QC in den Wasserausgang des CUBEs ('OUT').
- Achten Sie darauf, dass während der Installation die Schläuche weder gebogen noch geknickt werden.
 - Entfernen Sie den Kochend-Wasserschlauch von der Oberseite des Reservoirs mit den Schlüsseln 12 und 14.
6. Platzieren Sie einen neuen Fiberring auf dem Reservoiranschluss und montieren Sie das T-Stück QC mit Schlüssel 12 und 14.
 7. Ersetzen Sie den alten Fiberring des Kochend-Wasserschlauchs durch einen neuen. Montieren Sie den Schlauch auf das T-Stück QC.
 8. Drücken Sie den weiss markierten Schlauch in die Steckverbindung des T-Stücks QC.

PRO3

Hinweis: Achten Sie darauf, dass die Schläuche vollständig in die Steckverbindungen gesteckt werden. Ziehen Sie vorsichtig daran, um zu prüfen, ob die Schläuche festsitzen.

9. Entfernen Sie die Schutzkappe der zweiten Klinkenbuchse an der Rückseite der Abdeckung des Quooker-Reservoirs. Stecken Sie den schwarzen Klinkenstecker des beiliegenden Steuerkabels fest in die linke Klinkenbuchse, bis das Messing nicht mehr zu sehen ist.
10. Stecken Sie den blauen Klinkenstecker (am anderen Ende des Kabels) in die Rückseite der Abdeckung des CUBEs.

Achtung: Der CO₂-Zylinder steht unter Druck und muss in der Halterung an der Seite des CUBEs platziert werden.

Der CO₂-Zylinder darf nicht liegend verwendet werden.

11. Drücken Sie den durchsichtigen Schlauch fest in den CO₂-Eingang an der Rückseite des CUBEs ('CO₂').
12. Halten Sie das CO₂-Reduzierventil in aufrechter Position. Entfernen Sie die Schutzkappe des CO₂-Zylinders und drehen Sie den Zylinder in das CO₂-Reduzierventil, bis dieser sich nicht weiterdrehen lässt. Hierbei kann etwas Gas entweichen, was ein zischendes Geräusch verursacht. Dies ist aber bedenkenlos.
13. Platzieren Sie den CO₂-Zylinder in der Halterung und drücken Sie den Magneten an die Unterseite des CUBEs.

- Öffnen Sie den Haupthahn oder das Eckventil.
- Öffnen Sie das Zulauf-T-Stück des CUBEs.
- Prüfen Sie, ob Leckagen vorhanden sind.

14. Schließen Sie das Netzkabel an den CUBE an.
15. Schließen Sie den CUBE an eine geerdete Steckdose an.

Installation bereit? Dann führen Sie die folgenden Schritte aus:

- Prüfen Sie, ob alles richtig installiert ist und ob das Wasser und das CO₂ angeschlossen sind.
- Positionieren Sie den Hahnauslauf oberhalb des Spülbeckens.
- Schließen Sie den Quooker wieder an eine geerdete Steckdose an.
- Schalten Sie den Quooker wieder mittels der Q-Taste ein.
- Klicken Sie auf den Bildschirm und durchlaufen den Startvorgang (S. 18). Während dieses Startvorgangs werden mehrere Installationsschritte wiederholt, um zu kontrollieren, ob diese abgeschlossen sind.

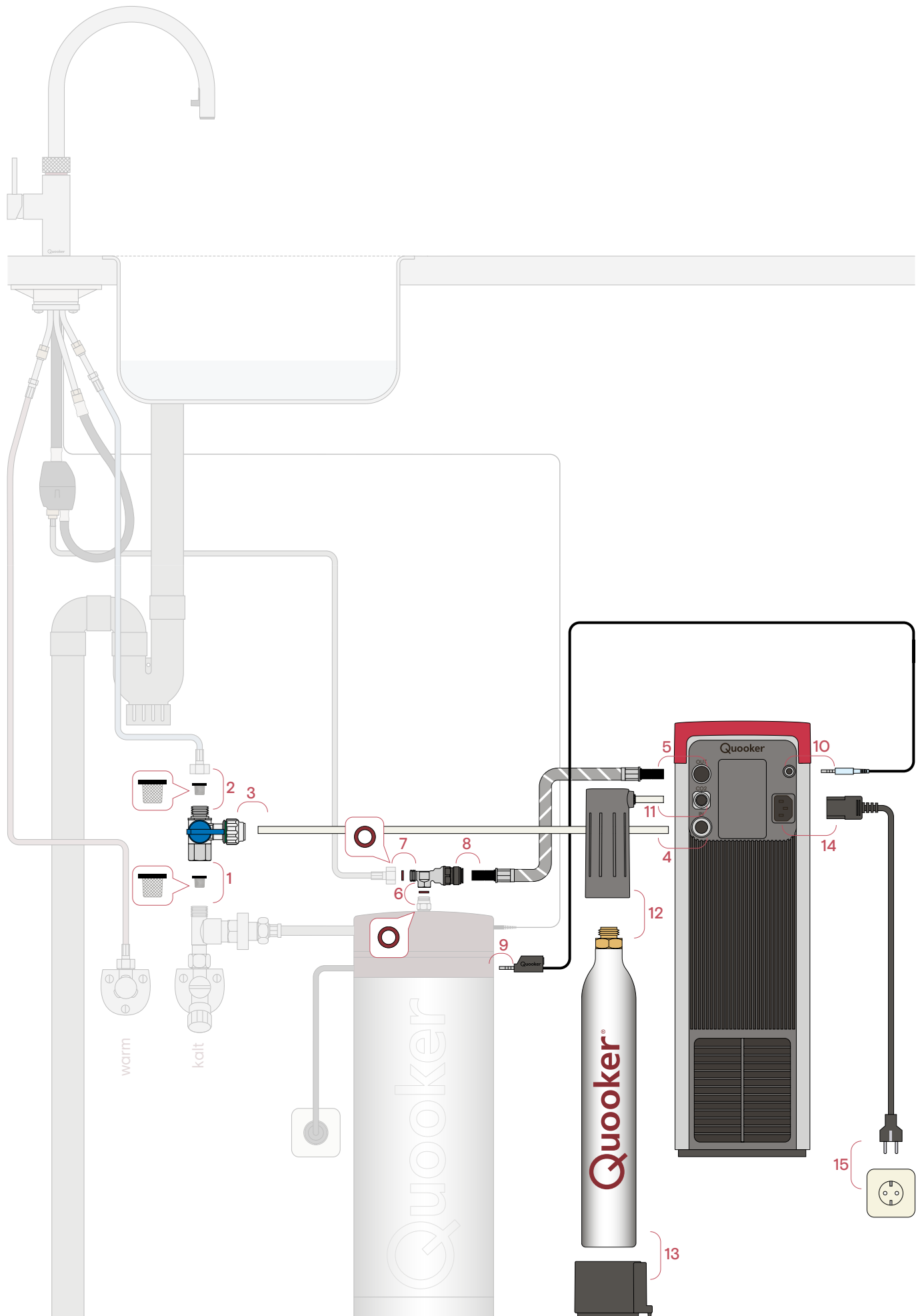

Flex

Zusätzlich benötigtes Werkzeug: Schlüssel 12, 14, 19 und 22.

- Schalten Sie den Quooker mittels der Q-Taste aus. Belassen Sie den Stecker in der Steckdose.
 - Aktivieren Sie die Kochendwasserfunktion bis nur noch kaltes Wasser herausströmt. Drehen Sie auch den Kaltwasserhahn auf.
 - Schließen Sie den Haupthahn oder die Eckventile.
 - Prüfen Sie, ob der Quooker drucklos ist, indem Sie Kalt-, Warm- und Kochendwasser öffnen. Es darf jetzt kein Wasser mehr kommen.
 - Ziehen Sie den Stecker aus der Steckdose.
 - Lösen Sie den Kaltwasserschlauch und entfernen Sie das alte Schlauchsieb.
1. Schließen Sie das Zulauf-T-Stück für den CUBE mit einem Sieb an die Kaltwasserleitung an.
 2. Platzieren Sie ein Schlauchsieb auf dem Zulauf-T-Stück und schließen dann den Kaltwasserschlauch der Armatur an.
 3. Stecken Sie den weißen Zulaufschlauch des CUBEs fest in das Zulauf-T-Stück. Drehen Sie den Ring des Verbindungsstücks fest, so dass die grüne Markierung nicht mehr zu sehen ist.
 4. Drücken Sie das andere Ende des Schlauchs in den Wasserzulauf des CUBEs ('IN').
 5. Drücken Sie den weiß markierten Schlauch QC in den Wasserausgang des CUBEs ('OUT').
- Achten Sie darauf, dass während der Installation die Schläuche weder gebogen noch geknickt werden.
 - Entfernen Sie den Kochend-Wasserschlauch von der Oberseite des Reservoirs mit den Schlüsseln 12 und 14.
6. Platzieren Sie einen neuen Fiberring auf dem Reservoiranschluss und montieren Sie das T-Stück QC mit Schlüssel 12 und 14.
 7. Ersetzen Sie den alten Fiberring des Kochend-Wasserschlauchs durch einen neuen. Montieren Sie den Schlauch auf das T-Stück QC.
 8. Drücken Sie den weiss markierten Schlauch in die Steckverbindung des T-Stücks QC.

COMBI

Hinweis: Achten Sie darauf, dass die Schläuche vollständig in die Steckverbindungen gesteckt werden. Ziehen Sie vorsichtig daran, um zu prüfen, ob die Schläuche festsitzen.

9. Entfernen Sie die Schutzkappe der zweiten Klinkenbuchse an der Rückseite der Abdeckung des Quooker-Reservoirs. Stecken Sie den schwarzen Klinkenstecker des beiliegenden Steuerkabels fest in die linke Klinkenbuchse, bis das Messing nicht mehr zu sehen ist.
 10. Stecken Sie den blauen Klinkenstecker (am anderen Ende des Kabels) in die Rückseite der Abdeckung des CUBEs.
14. Schließen Sie das Netzkabel an den CUBE an.
 15. Schließen Sie den CUBE an eine geerdete Steckdose an.

Achtung: Der CO₂-Zylinder steht unter Druck und muss in der Halterung an der Seite des CUBEs platziert werden.

Der CO₂-Zylinder darf nicht liegend verwendet werden.

11. Drücken Sie den durchsichtigen Schlauch fest in den CO₂-Eingang an der Rückseite des CUBEs ('CO₂').
 12. Halten Sie das CO₂-Reduzierventil in aufrechter Position. Entfernen Sie die Schutzkappe des CO₂-Zylinders und drehen Sie den Zylinder in das CO₂-Reduzierventil, bis dieser sich nicht weiterdrehen lässt. Hierbei kann etwas Gas entweichen, was ein zischendes Geräusch verursacht. Dies ist aber bedenkenlos.
 13. Platzieren Sie den CO₂-Zylinder in der Halterung und drücken Sie den Magneten an die Unterseite des CUBEs.
- Öffnen Sie den Haupthahn oder das Eckventil.
 - Öffnen Sie das Zulauf-T-Stück des CUBEs.
 - Prüfen Sie, ob Leckagen vorhanden sind.
- Installation bereit?** Dann führen Sie die folgenden Schritte aus:
- Prüfen Sie, ob alles richtig installiert ist und ob das Wasser und das CO₂ angeschlossen sind.
 - Positionieren Sie den Hahnauslauf oberhalb des Spülbeckens.
 - Schließen Sie den Quooker wieder an eine geerdete Steckdose an.
 - Schalten Sie den Quooker wieder mittels der Q-Taste ein.
 - Klicken Sie auf den Bildschirm und durchlaufen den Startvorgang (S. 18). Während dieses Startvorgangs werden mehrere Installationsschritte wiederholt, um zu kontrollieren, ob diese abgeschlossen sind.

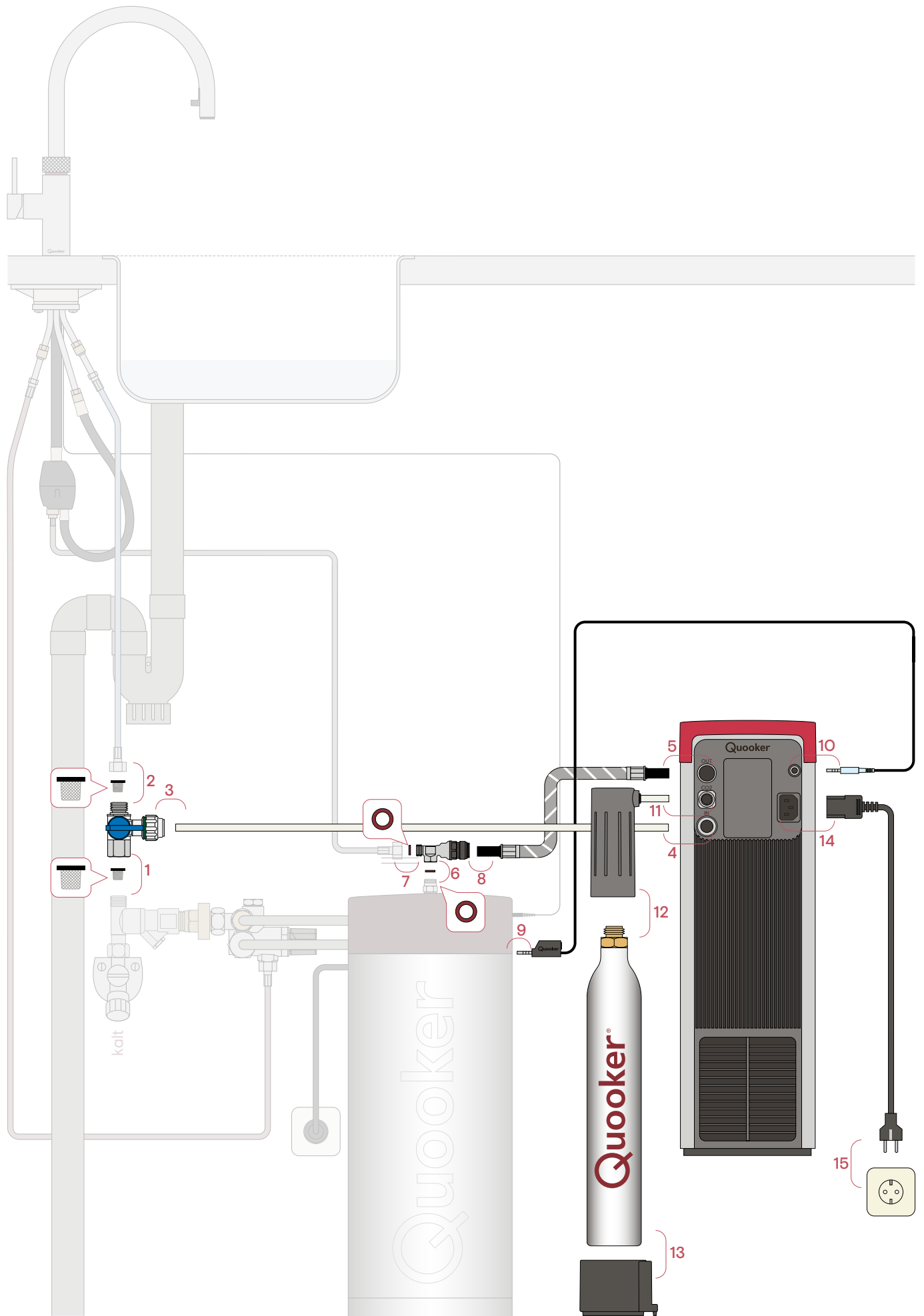

Flex

Zusätzlich benötigtes Werkzeug: Schlüssel 12, 14, 19 und 22.

- Schalten Sie den Quooker mittels der Q-Taste aus. Belassen Sie den Stecker in der Steckdose.
 - Aktivieren Sie die Kochendwasserfunktion bis nur noch kaltes Wasser herausströmt. Drehen Sie auch den Kaltwasserhahn auf.
 - Schließen Sie den Haupthahn oder die Eckventile.
 - Prüfen Sie, ob der Quooker drucklos ist, indem Sie Kalt-, Warm- und Kochendwasser öffnen. Es darf jetzt kein Wasser mehr kommen.
 - Ziehen Sie den Stecker aus der Steckdose.
 - Lösen Sie den Kaltwasserschlauch und entfernen Sie das alte Schlauchsieb.
1. Schließen Sie das Zulauf-T-Stück für den CUBE mit einem Sieb an die Kaltwasserleitung an.
 2. Platzieren Sie ein Schlauchsieb auf dem Zulauf-T-Stück und schließen dann den Kaltwasserschlauch der Armatur an.
 3. Stecken Sie den weißen Zulaufschlauch des CUBEs fest in das Zulauf-T-Stück. Drehen Sie den Ring des Verbindungsstücks fest, so dass die grüne Markierung nicht mehr zu sehen ist.
 4. Drücken Sie das andere Ende des Schlauchs in den Wasserzulauf des CUBEs ('IN').
 5. Drücken Sie den weiß markierten Schlauch QC in den Wasserausgang des CUBEs ('OUT').
- Achten Sie darauf, dass während der Installation die Schläuche weder gebogen noch geknickt werden.
 - Entfernen Sie den Kochend-Wasserschlauch von der Oberseite des Reservoirs mit den Schlüsseln 12 und 14.
6. Platzieren Sie einen neuen Fiberring auf dem Reservoiranschluss und montieren Sie das T-Stück QC mit Schlüssel 12 und 14.
 7. Ersetzen Sie den alten Fiberring des Kochend-Wasserschlauchs durch einen neuen. Montieren Sie den Schlauch auf das T-Stück QC.
 8. Drücken Sie den weiss markierten Schlauch in die Steckverbindung des T-Stücks QC.

COMBI+

Hinweis: Achten Sie darauf, dass die Schläuche vollständig in die Steckverbindungen gesteckt werden. Ziehen Sie vorsichtig daran, um zu prüfen, ob die Schläuche festsitzen.

9. Entfernen Sie die Schutzkappe der zweiten Klinkenbuchse an der Rückseite der Abdeckung des Quooker-Reservoirs. Stecken Sie den schwarzen Klinkenstecker des beiliegenden Steuerkabels fest in die linke Klinkenbuchse, bis das Messing nicht mehr zu sehen ist.
10. Stecken Sie den blauen Klinkenstecker (am anderen Ende des Kabels) in die Rückseite der Abdeckung des CUBEs.

Achtung: Der CO₂-Zylinder steht unter Druck und muss in der Halterung an der Seite des CUBEs platziert werden.

Der CO₂-Zylinder darf nicht liegend verwendet werden.

11. Drücken Sie den durchsichtigen Schlauch fest in den CO₂-Eingang an der Rückseite des CUBEs ('CO₂').
12. Halten Sie das CO₂-Reduzierventil in aufrechter Position. Entfernen Sie die Schutzkappe des CO₂-Zylinders und drehen Sie den Zylinder in das CO₂-Reduzierventil, bis dieser sich nicht weiterdrehen lässt. Hierbei kann etwas Gas entweichen, was ein zischendes Geräusch verursacht. Dies ist aber bedenkenlos.
13. Platzieren Sie den CO₂-Zylinder in der Halterung und drücken Sie den Magneten an die Unterseite des CUBEs.

- Öffnen Sie den Haupthahn oder das Eckventil.
- Öffnen Sie das Zulauf-T-Stück des CUBEs.
- Prüfen Sie, ob Leckagen vorhanden sind.

14. Schließen Sie das Netzkabel an den CUBE an.
15. Schließen Sie den CUBE an eine geerdete Steckdose an.

Installation bereit? Dann führen Sie die folgenden Schritte aus:

- Prüfen Sie, ob alles richtig installiert ist und ob das Wasser und das CO₂ angeschlossen sind.
- Positionieren Sie den Hahnauslauf oberhalb des Spülbeckens.
- Schließen Sie den Quooker wieder an eine geerdete Steckdose an.
- Schalten Sie den Quooker wieder mittels der Q-Taste ein.
- Klicken Sie auf den Bildschirm und durchlaufen den Startvorgang (S. 18). Während dieses Startvorgangs werden mehrere Installationsschritte wiederholt, um zu kontrollieren, ob diese abgeschlossen sind.

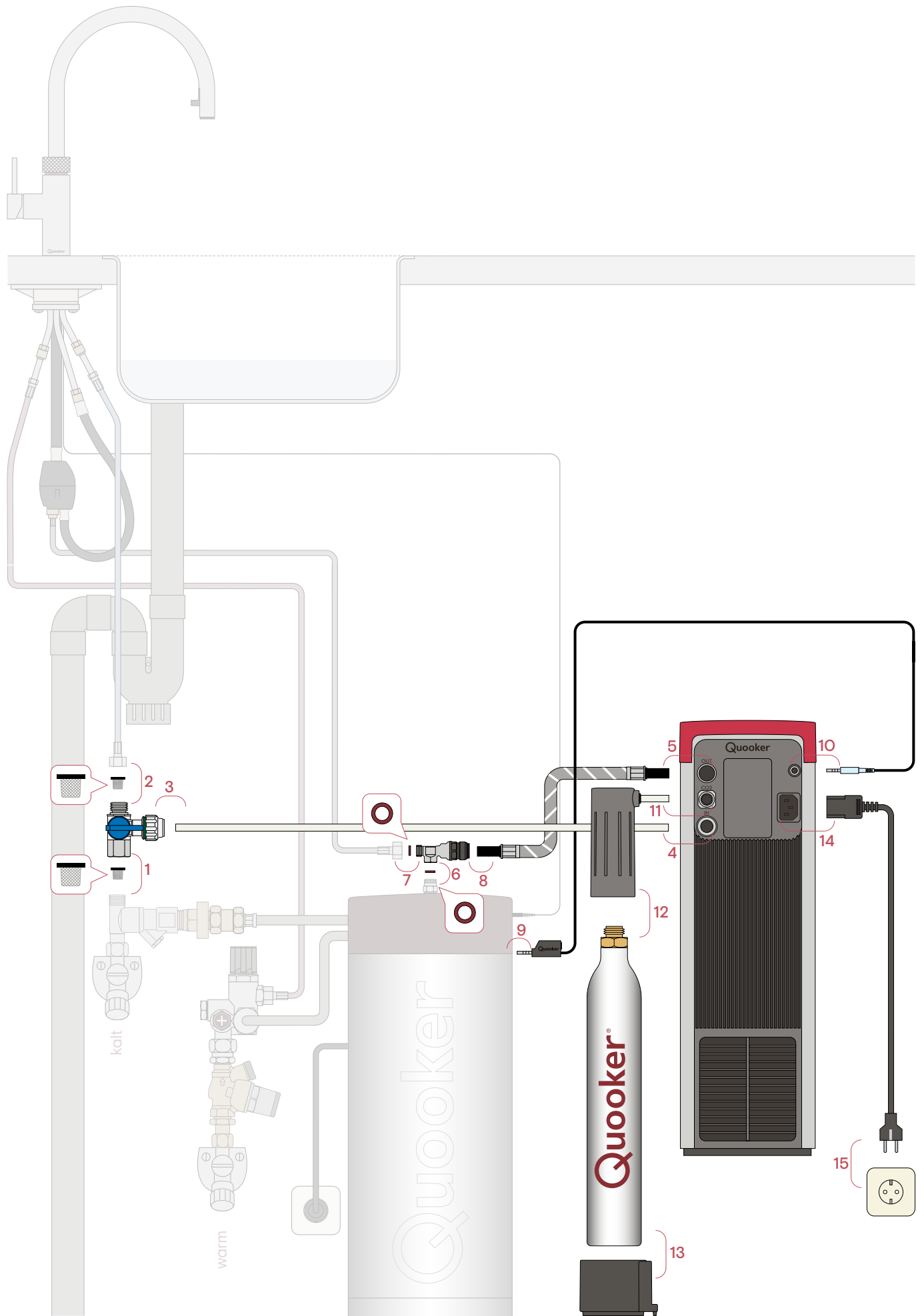

Fusion Square und Fusion Round

Zusätzlich benötigtes Werkzeug: Schlüssel 12, 14, 19 und 22.

- Schalten Sie den Quooker mittels der Q-Taste aus. Belassen Sie den Stecker in der Steckdose.
 - Aktivieren Sie die Kochendwasserfunktion bis nur noch kaltes Wasser herausströmt. Drehen Sie auch den Kaltwasserhahn auf.
 - Schließen Sie den Haupthahn oder die Eckventile.
 - Prüfen Sie, ob der Quooker drucklos ist, indem Sie Kalt-, Warm- und Kochendwasser öffnen. Es darf jetzt kein Wasser mehr kommen.
 - Ziehen Sie den Stecker aus der Steckdose.
 - Lösen Sie den Kaltwasserschlauch und entfernen Sie das alte Schlauchsieb.
1. Schließen Sie das Zulauf-T-Stück für den CUBE mit einem Sieb an die Kaltwasserleitung an.
 2. Platzieren Sie ein Schlauchsieb auf dem Zulauf-T-Stück und schließen dann den Kaltwasserschlauch der Armatur an.
 3. Stecken Sie den weißen Zulaufschlauch des CUBEs fest in das Zulauf-T-Stück. Drehen Sie den Ring des Verbindungsstücks fest, so dass die grüne Markierung nicht mehr zu sehen ist.
 4. Drücken Sie das andere Ende des Schlauchs in den Wasserzulauf des CUBEs ('IN').
 5. Drücken Sie den weiß markierten Schlauch QC in den Wasserausgang des CUBEs ('OUT').
- Achten Sie darauf, dass während der Installation die Schläuche weder gebogen noch geknickt werden.
 - Entfernen Sie den Kochend-Wasserschlauch von der Oberseite des Reservoirs mit den Schlüsseln 12 und 14.
6. Platzieren Sie einen neuen Fiberring auf dem Reservoiranschluss und montieren Sie das T-Stück QC mit Schlüssel 12 und 14.
 7. Ersetzen Sie den alten Fiberring des Kochend-Wasserschlauchs durch einen neuen. Montieren Sie den Schlauch auf das T-Stück QC.
 8. Drücken Sie den weiss markierten Schlauch in die Steckverbindung des T-Stücks QC.

PRO3

Hinweis: Achten Sie darauf, dass die Schläuche vollständig in die Steckverbindungen gesteckt werden. Ziehen Sie vorsichtig daran, um zu prüfen, ob die Schläuche festsitzen.

9. Entfernen Sie die Schutzkappe der zweiten Klinkenbuchse an der Rückseite der Abdeckung des Quooker-Reservoirs. Stecken Sie den schwarzen Klinkenstecker des beiliegenden Steuerkabels fest in die linke Klinkenbuchse, bis das Messing nicht mehr zu sehen ist.
10. Stecken Sie den blauen Klinkenstecker (am anderen Ende des Kabels) in die Rückseite der Abdeckung des CUBEs.

Achtung: Der CO₂-Zylinder steht unter Druck und muss in der Halterung an der Seite des CUBEs platziert werden.

Der CO₂-Zylinder darf nicht liegend verwendet werden.

11. Drücken Sie den durchsichtigen Schlauch fest in den CO₂-Eingang an der Rückseite des CUBEs ('CO₂').
12. Halten Sie das CO₂-Reduzierventil in aufrechter Position. Entfernen Sie die Schutzkappe des CO₂-Zylinders und drehen Sie den Zylinder in das CO₂-Reduzierventil, bis dieser sich nicht weiterdrehen lässt. Hierbei kann etwas Gas entweichen, was ein zischendes Geräusch verursacht. Dies ist aber bedenkenlos.
13. Platzieren Sie den CO₂-Zylinder in der Halterung und drücken Sie den Magneten an die Unterseite des CUBEs.

- Öffnen Sie den Haupthahn oder das Eckventil.
- Öffnen Sie das Zulauf-T-Stück des CUBEs.
- Prüfen Sie, ob Leckagen vorhanden sind.

14. Schließen Sie das Netzkabel an den CUBE an.
15. Schließen Sie den CUBE an eine geerdete Steckdose an.

Installation bereit? Dann führen Sie die folgenden Schritte aus:

- Prüfen Sie, ob alles richtig installiert ist und ob das Wasser und das CO₂ angeschlossen sind.
- Positionieren Sie den Hahnauslauf oberhalb des Spülbeckens.
- Schließen Sie den Quooker wieder an eine geerdete Steckdose an.
- Schalten Sie den Quooker wieder mittels der Q-Taste ein.
- Klicken Sie auf den Bildschirm und durchlaufen den Startvorgang (S. 18). Während dieses Startvorgangs werden mehrere Installationsschritte wiederholt, um zu kontrollieren, ob diese abgeschlossen sind.

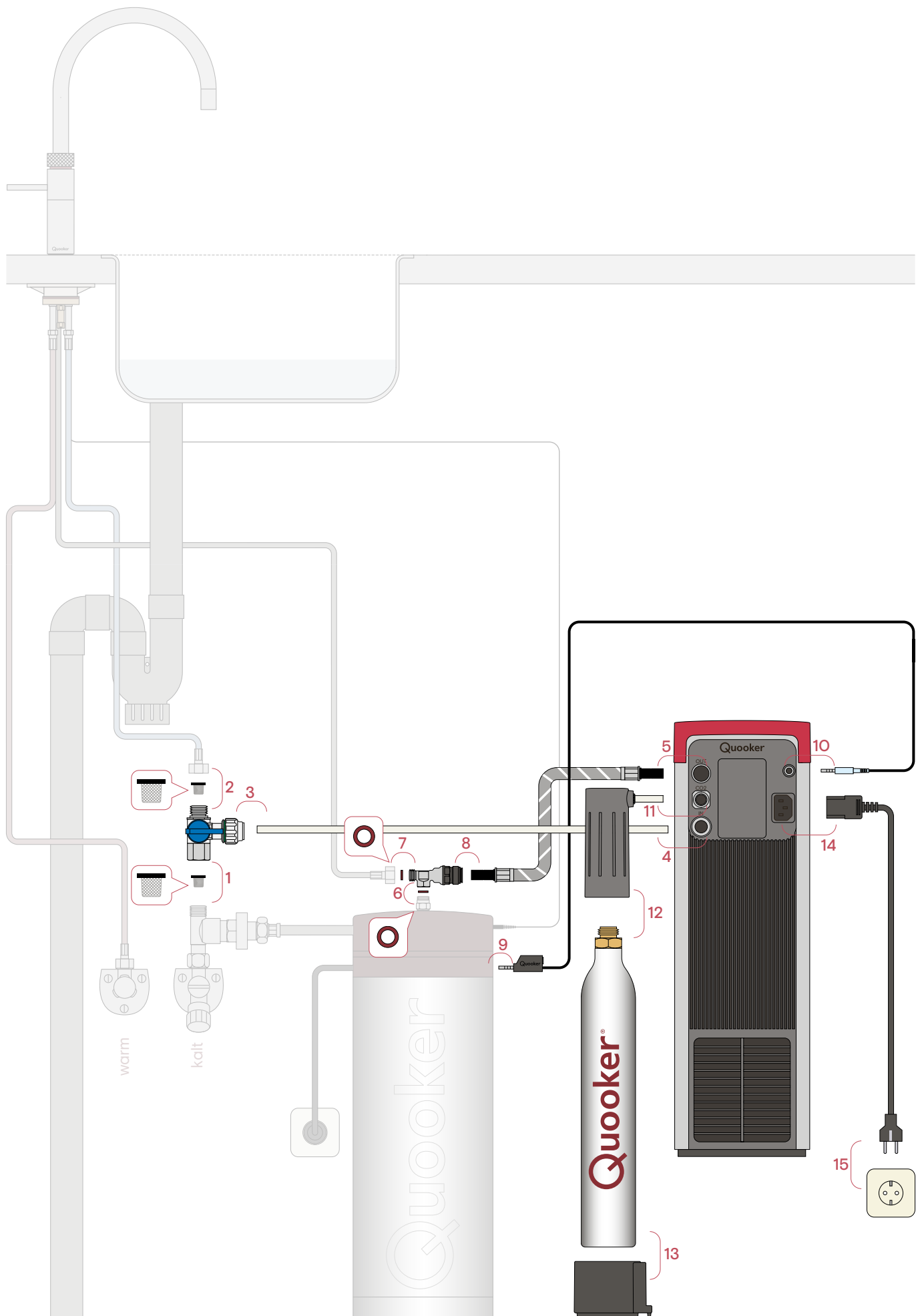

Fusion Square und Fusion Round

Zusätzlich benötigtes Werkzeug: Schlüssel 12, 14, 19 und 22.

- Schalten Sie den Quooker mittels der Q-Taste aus. Belassen Sie den Stecker in der Steckdose.
 - Aktivieren Sie die Kochendwasserfunktion bis nur noch kaltes Wasser herausströmt. Drehen Sie auch den Kaltwasserhahn auf.
 - Schließen Sie den Haupthahn oder die Eckventile.
 - Prüfen Sie, ob der Quooker drucklos ist, indem Sie Kalt-, Warm- und Kochendwasser öffnen. Es darf jetzt kein Wasser mehr kommen.
 - Ziehen Sie den Stecker aus der Steckdose.
 - Lösen Sie den Kaltwasserschlauch und entfernen Sie das alte Schlauchsieb.
1. Schließen Sie das Zulauf-T-Stück für den CUBE mit einem Sieb an die Kaltwasserleitung an.
 2. Platzieren Sie ein Schlauchsieb auf dem Zulauf-T-Stück und schließen dann den Kaltwasserschlauch der Armatur an.
 3. Stecken Sie den weißen Zulaufschlauch des CUBEs fest in das Zulauf-T-Stück. Drehen Sie den Ring des Verbindungsstücks fest, so dass die grüne Markierung nicht mehr zu sehen ist.
 4. Drücken Sie das andere Ende des Schlauchs in den Wasserzulauf des CUBEs ('IN').
 5. Drücken Sie den weiß markierten Schlauch QC in den Wasserausgang des CUBEs ('OUT').
- Achten Sie darauf, dass während der Installation die Schläuche weder gebogen noch geknickt werden.
 - Entfernen Sie den Kochend-Wasserschlauch von der Oberseite des Reservoirs mit den Schlüsseln 12 und 14.
6. Platzieren Sie einen neuen Fiberring auf dem Reservoiranschluss und montieren Sie das T-Stück QC mit Schlüssel 12 und 14.
 7. Ersetzen Sie den alten Fiberring des Kochend-Wasserschlauchs durch einen neuen. Montieren Sie den Schlauch auf das T-Stück QC.
 8. Drücken Sie den weiss markierten Schlauch in die Steckverbindung des T-Stücks QC.

COMBI

Hinweis: Achten Sie darauf, dass die Schläuche vollständig in die Steckverbindungen gesteckt werden. Ziehen Sie vorsichtig daran, um zu prüfen, ob die Schläuche festsitzen.

9. Entfernen Sie die Schutzkappe der zweiten Klinkenbuchse an der Rückseite der Abdeckung des Quooker-Reservoirs. Stecken Sie den schwarzen Klinkenstecker des beiliegenden Steuerkabels fest in die linke Klinkenbuchse, bis das Messing nicht mehr zu sehen ist.
10. Stecken Sie den blauen Klinkenstecker (am anderen Ende des Kabels) in die Rückseite der Abdeckung des CUBEs.

Achtung: Der CO₂-Zylinder steht unter Druck und muss in der Halterung an der Seite des CUBEs platziert werden.

Der CO₂-Zylinder darf nicht liegend verwendet werden.

11. Drücken Sie den durchsichtigen Schlauch fest in den CO₂-Eingang an der Rückseite des CUBEs ('CO₂').
12. Halten Sie das CO₂-Reduzierventil in aufrechter Position. Entfernen Sie die Schutzkappe des CO₂-Zylinders und drehen Sie den Zylinder in das CO₂-Reduzierventil, bis dieser sich nicht weiterdrehen lässt. Hierbei kann etwas Gas entweichen, was ein zischendes Geräusch verursacht. Dies ist aber bedenkenlos.
13. Platzieren Sie den CO₂-Zylinder in der Halterung und drücken Sie den Magneten an die Unterseite des CUBEs.

- Öffnen Sie den Haupthahn oder das Eckventil.
- Öffnen Sie das Zulauf-T-Stück des CUBEs.
- Prüfen Sie, ob Leckagen vorhanden sind.

14. Schließen Sie das Netzkabel an den CUBE an.
15. Schließen Sie den CUBE an eine geerdete Steckdose an.

Installation bereit? Dann führen Sie die folgenden Schritte aus:

- Prüfen Sie, ob alles richtig installiert ist und ob das Wasser und das CO₂ angeschlossen sind.
- Positionieren Sie den Hahnauslauf oberhalb des Spülbeckens.
- Schließen Sie den Quooker wieder an eine geerdete Steckdose an.
- Schalten Sie den Quooker wieder mittels der Q-Taste ein.
- Klicken Sie auf den Bildschirm und durchlaufen den Startvorgang (S. 18). Während dieses Startvorgangs werden mehrere Installationsschritte wiederholt, um zu kontrollieren, ob diese abgeschlossen sind.

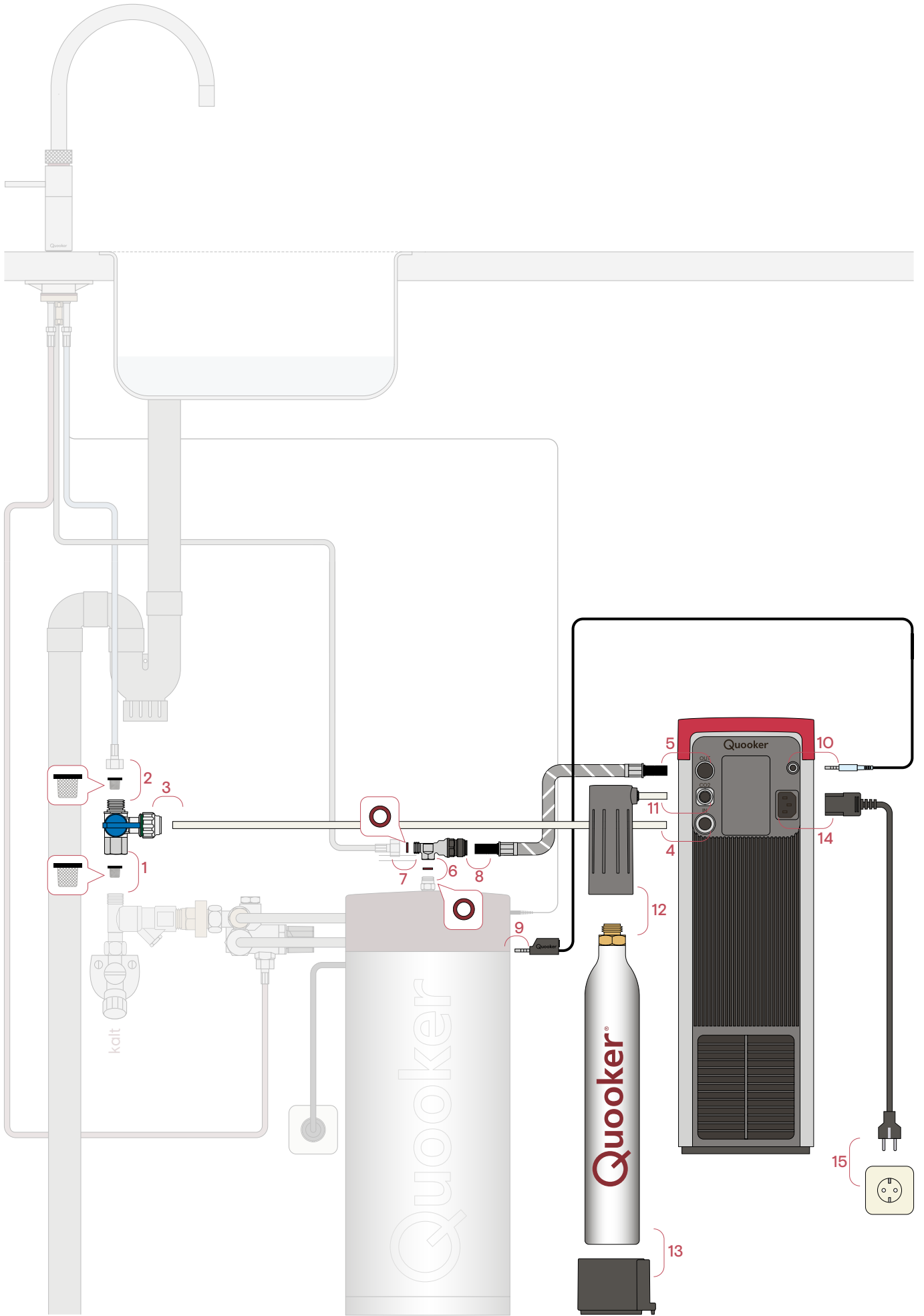

Fusion Square und Fusion Round

Zusätzlich benötigtes Werkzeug: Schlüssel 12, 14, 19 und 22.

- Schalten Sie den Quooker mittels der Q-Taste aus. Belassen Sie den Stecker in der Steckdose.
 - Aktivieren Sie die Kochendwasserfunktion bis nur noch kaltes Wasser herausströmt. Drehen Sie auch den Kaltwasserhahn auf.
 - Schließen Sie den Haupthahn oder die Eckventile.
 - Prüfen Sie, ob der Quooker drucklos ist, indem Sie Kalt-, Warm- und Kochendwasser öffnen. Es darf jetzt kein Wasser mehr kommen.
 - Ziehen Sie den Stecker aus der Steckdose.
 - Lösen Sie den Kaltwasserschlauch und entfernen Sie das alte Schlauchsieb.
1. Schließen Sie das Zulauf-T-Stück für den CUBE mit einem Sieb an die Kaltwasserleitung an.
 2. Platzieren Sie ein Schlauchsieb auf dem Zulauf-T-Stück und schließen dann den Kaltwasserschlauch der Armatur an.
 3. Stecken Sie den weißen Zulaufschlauch des CUBEs fest in das Zulauf-T-Stück. Drehen Sie den Ring des Verbindungsstücks fest, so dass die grüne Markierung nicht mehr zu sehen ist.
 4. Drücken Sie das andere Ende des Schlauchs in den Wasserzulauf des CUBEs ('IN').
 5. Drücken Sie den weiß markierten Schlauch QC in den Wasserausgang des CUBEs ('OUT').
- Achten Sie darauf, dass während der Installation die Schläuche weder gebogen noch geknickt werden.
 - Entfernen Sie den Kochend-Wasserschlauch von der Oberseite des Reservoirs mit den Schlüsseln 12 und 14.
6. Platzieren Sie einen neuen Fiberring auf dem Reservoiranschluss und montieren Sie das T-Stück QC mit Schlüssel 12 und 14.
 7. Ersetzen Sie den alten Fiberring des Kochend-Wasserschlauchs durch einen neuen. Montieren Sie den Schlauch auf das T-Stück QC.
 8. Drücken Sie den weiss markierten Schlauch in die Steckverbindung des T-Stücks QC.

COMBI+

Hinweis: Achten Sie darauf, dass die Schläuche vollständig in die Steckverbindungen gesteckt werden. Ziehen Sie vorsichtig daran, um zu prüfen, ob die Schläuche festsitzen.

9. Entfernen Sie die Schutzkappe der zweiten Klinkenbuchse an der Rückseite der Abdeckung des Quooker-Reservoirs. Stecken Sie den schwarzen Klinkenstecker des beiliegenden Steuerkabels fest in die linke Klinkenbuchse, bis das Messing nicht mehr zu sehen ist.
10. Stecken Sie den blauen Klinkenstecker (am anderen Ende des Kabels) in die Rückseite der Abdeckung des CUBEs.

Achtung: Der CO₂-Zylinder steht unter Druck und muss in der Halterung an der Seite des CUBEs platziert werden.

Der CO₂-Zylinder darf nicht liegend verwendet werden.

11. Drücken Sie den durchsichtigen Schlauch fest in den CO₂-Eingang an der Rückseite des CUBEs ('CO₂').
12. Halten Sie das CO₂-Reduzierventil in aufrechter Position. Entfernen Sie die Schutzkappe des CO₂-Zylinders und drehen Sie den Zylinder in das CO₂-Reduzierventil, bis dieser sich nicht weiterdrehen lässt. Hierbei kann etwas Gas entweichen, was ein zischendes Geräusch verursacht. Dies ist aber bedenkenlos.
13. Platzieren Sie den CO₂-Zylinder in der Halterung und drücken Sie den Magneten an die Unterseite des CUBEs.

- Öffnen Sie den Haupthahn oder das Eckventil.
- Öffnen Sie das Zulauf-T-Stück des CUBEs.
- Prüfen Sie, ob Leckagen vorhanden sind.

14. Schließen Sie das Netzkabel an den CUBE an.
15. Schließen Sie den CUBE an eine geerdete Steckdose an.

Installation bereit? Dann führen Sie die folgenden Schritte aus:

- Prüfen Sie, ob alles richtig installiert ist und ob das Wasser und das CO₂ angeschlossen sind.
- Positionieren Sie den Hahnauslauf oberhalb des Spülbeckens.
- Schließen Sie den Quooker wieder an eine geerdete Steckdose an.
- Schalten Sie den Quooker wieder mittels der Q-Taste ein.
- Klicken Sie auf den Bildschirm und durchlaufen den Startvorgang (S. 18). Während dieses Startvorgangs werden mehrere Installationsschritte wiederholt, um zu kontrollieren, ob diese abgeschlossen sind.

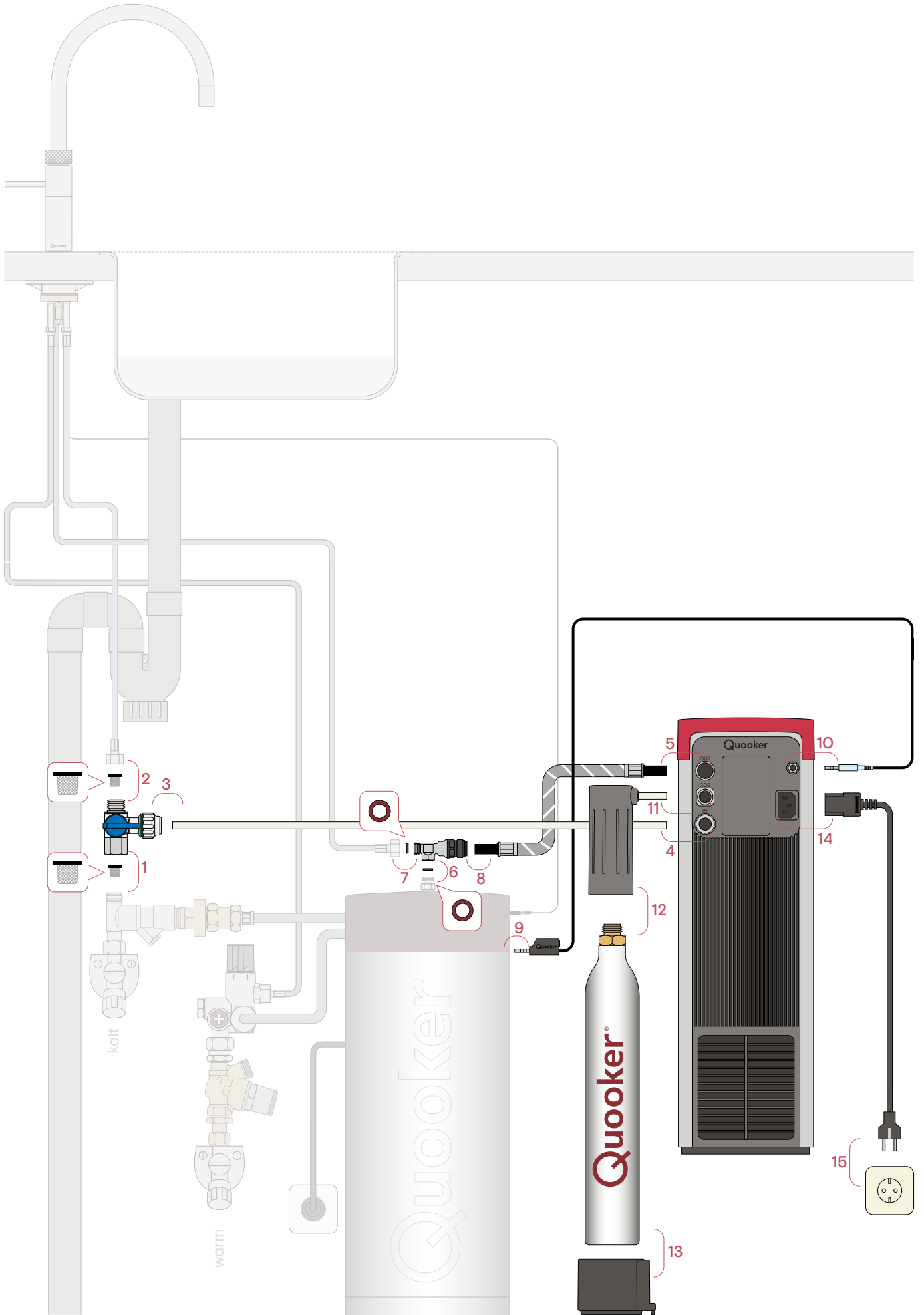

Twintaps

Zusätzlich benötigtes Werkzeug: Schlüssel 12, 14, 19 und 22.

- Schalten Sie den Quooker mittels der Q-Taste aus. Belassen Sie den Stecker in der Steckdose.
 - Aktivieren Sie die Kochendwasserfunktion bis nur noch kaltes Wasser herausströmt. Drehen Sie auch den Kaltwasserhahn auf.
 - Schließen Sie den Haupthahn oder die Eckventile.
 - Prüfen Sie, ob der Quooker drucklos ist, indem Sie Kalt-, Warm- und Kochendwasser öffnen. Es darf jetzt kein Wasser mehr kommen.
 - Ziehen Sie den Stecker aus der Steckdose.
 - Lösen Sie den Kaltwasserschlauch und entfernen Sie das alte Schlauchsieb.
1. Schließen Sie das Zulauf-T-Stück für den CUBE mit einem Sieb an die Kaltwasserleitung an.
 2. Platzieren Sie ein Schlauchsieb auf dem Zulauf-T-Stück und schließen dann den Kaltwasserschlauch der Armatur an.
 3. Stecken Sie den weißen Zulaufschlauch des CUBEs fest in das Zulauf-T-Stück. Drehen Sie den Ring des Verbindungsstücks fest, so dass die grüne Markierung nicht mehr zu sehen ist.
 4. Drücken Sie das andere Ende des Schlauchs in den Wasserzulauf des CUBEs ('IN').
 5. Drücken Sie den weiß markierten Schlauch QC in den Wasserausgang des CUBEs ('OUT').
- Achten Sie darauf, dass während der Installation die Schläuche weder gebogen noch geknickt werden.
 - Entfernen Sie den Kochend-Wasserschlauch von der Oberseite des Reservoirs mit den Schlüsseln 12 und 14.
6. Platzieren Sie einen neuen Fiberring auf dem Reservoiranschluss und montieren Sie das T-Stück QC mit Schlüssel 12 und 14.
 7. Ersetzen Sie den alten Fiberring des Kochend-Wasserschlauchs durch einen neuen. Montieren Sie den Schlauch auf das T-Stück QC.
 8. Drücken Sie den weiss markierten Schlauch in die Steckverbindung des T-Stücks QC.

PRO3

Hinweis: Achten Sie darauf, dass die Schläuche vollständig in die Steckverbindungen gesteckt werden. Ziehen Sie vorsichtig daran, um zu prüfen, ob die Schläuche festsitzen.

9. Entfernen Sie die Schutzkappe der zweiten Klinkenbuchse an der Rückseite der Abdeckung des Quooker-Reservoirs. Stecken Sie den schwarzen Klinkenstecker des beiliegenden Steuerkabels fest in die linke Klinkenbuchse, bis das Messing nicht mehr zu sehen ist.
10. Stecken Sie den blauen Klinkenstecker (am anderen Ende des Kabels) in die Rückseite der Abdeckung des CUBEs.

Achtung: Der CO₂-Zylinder steht unter Druck und muss in der Halterung an der Seite des CUBEs platziert werden.

Der CO₂-Zylinder darf nicht liegend verwendet werden.

11. Drücken Sie den durchsichtigen Schlauch fest in den CO₂-Eingang an der Rückseite des CUBEs ('CO₂').
12. Halten Sie das CO₂-Reduzierventil in aufrechter Position. Entfernen Sie die Schutzkappe des CO₂-Zylinders und drehen Sie den Zylinder in das CO₂-Reduzierventil, bis dieser sich nicht weiterdrehen lässt. Hierbei kann etwas Gas entweichen, was ein zischendes Geräusch verursacht. Dies ist aber bedenkenlos.
13. Platzieren Sie den CO₂-Zylinder in der Halterung und drücken Sie den Magneten an die Unterseite des CUBEs.

- Öffnen Sie den Haupthahn oder das Eckventil.
- Öffnen Sie das Zulauf-T-Stück des CUBEs.
- Prüfen Sie, ob Leckagen vorhanden sind.

14. Schließen Sie das Netzkabel an den CUBE an.
15. Schließen Sie den CUBE an eine geerdete Steckdose an.

Installation bereit? Dann führen Sie die folgenden Schritte aus:

- Prüfen Sie, ob alles richtig installiert ist und ob das Wasser und das CO₂ angeschlossen sind.
- Positionieren Sie den Hahnauslauf oberhalb des Spülbeckens.
- Schließen Sie den Quooker wieder an eine geerdete Steckdose an.
- Schalten Sie den Quooker wieder mittels der Q-Taste ein.
- Klicken Sie auf den Bildschirm und durchlaufen den Startvorgang (S. 18). Während dieses Startvorgangs werden mehrere Installationsschritte wiederholt, um zu kontrollieren, ob diese abgeschlossen sind.

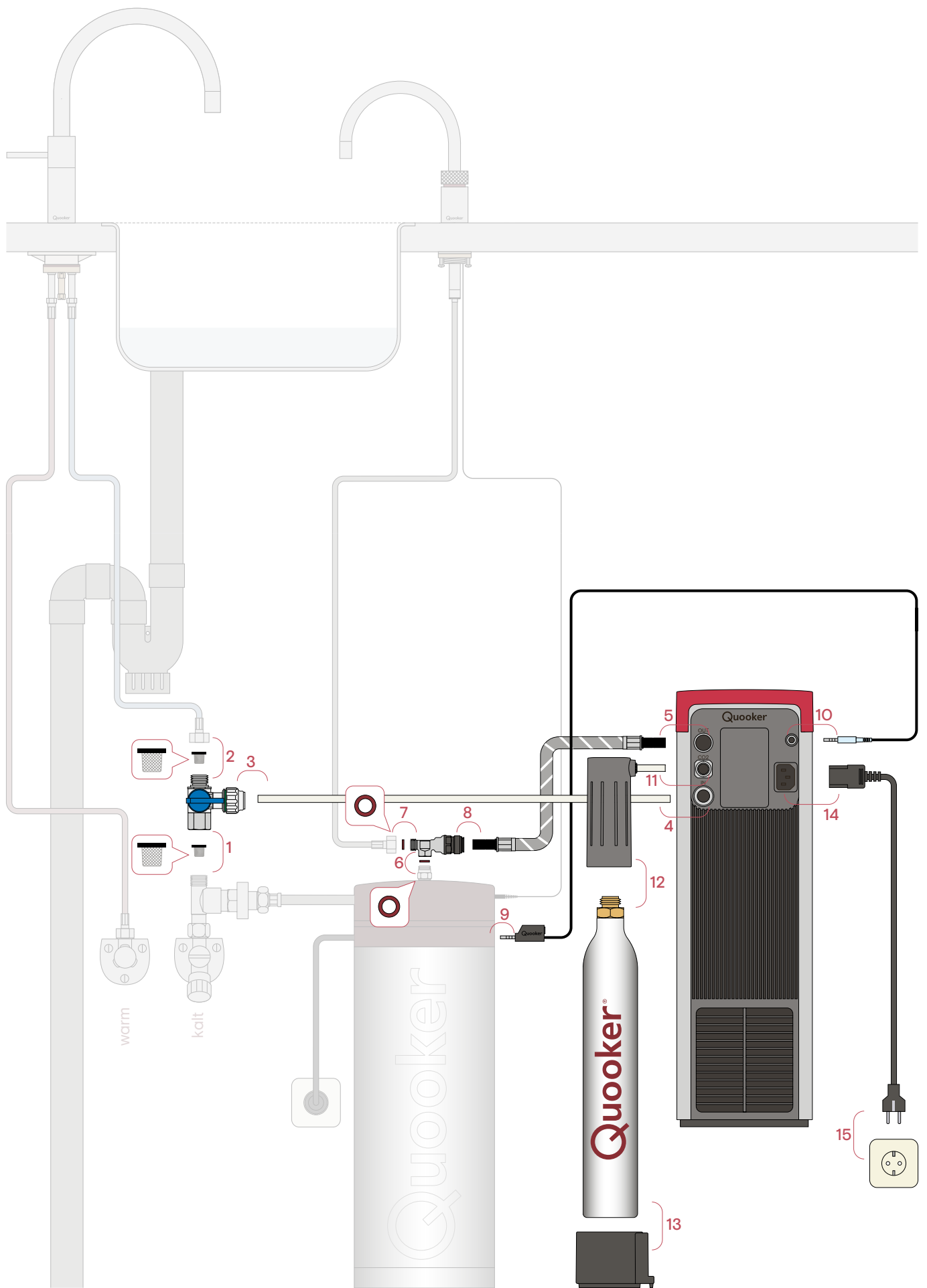

Twintaps

Zusätzlich benötigtes Werkzeug: Schlüssel 12, 14, 19 und 22.

- Schalten Sie den Quooker mittels der Q-Taste aus. Belassen Sie den Stecker in der Steckdose.
 - Aktivieren Sie die Kochendwasserfunktion bis nur noch kaltes Wasser herausströmt. Drehen Sie auch den Kaltwasserhahn auf.
 - Schließen Sie den Haupthahn oder die Eckventile.
 - Prüfen Sie, ob der Quooker drucklos ist, indem Sie Kalt-, Warm- und Kochendwasser öffnen. Es darf jetzt kein Wasser mehr kommen.
 - Ziehen Sie den Stecker aus der Steckdose.
 - Lösen Sie den Kaltwasserschlauch und entfernen Sie das alte Schlauchsieb.
1. Schließen Sie das Zulauf-T-Stück für den CUBE mit einem Sieb an die Kaltwasserleitung an.
 2. Platzieren Sie ein Schlauchsieb auf dem Zulauf-T-Stück und schließen dann den Kaltwasserschlauch der Armatur an.
 3. Stecken Sie den weißen Zulaufschlauch des CUBEs fest in das Zulauf-T-Stück. Drehen Sie den Ring des Verbindungsstücks fest, so dass die grüne Markierung nicht mehr zu sehen ist.
 4. Drücken Sie das andere Ende des Schlauchs in den Wasserzulauf des CUBEs ('IN').
 5. Drücken Sie den weiß markierten Schlauch QC in den Wasserausgang des CUBEs ('OUT').
- Achten Sie darauf, dass während der Installation die Schläuche weder gebogen noch geknickt werden.
 - Entfernen Sie den Kochend-Wasserschlauch von der Oberseite des Reservoirs mit den Schlüsseln 12 und 14.
6. Platzieren Sie einen neuen Fiberring auf dem Reservoiranschluss und montieren Sie das T-Stück QC mit Schlüssel 12 und 14.
 7. Ersetzen Sie den alten Fiberring des Kochend-Wasserschlauchs durch einen neuen. Montieren Sie den Schlauch auf das T-Stück QC.
 8. Drücken Sie den weiss markierten Schlauch in die Steckverbindung des T-Stücks QC.

COMBI

Hinweis: Achten Sie darauf, dass die Schläuche vollständig in die Steckverbindungen gesteckt werden. Ziehen Sie vorsichtig daran, um zu prüfen, ob die Schläuche festsitzen.

9. Entfernen Sie die Schutzkappe der zweiten Klinkenbuchse an der Rückseite der Abdeckung des Quooker-Reservoirs. Stecken Sie den schwarzen Klinkenstecker des beiliegenden Steuerkabels fest in die linke Klinkenbuchse, bis das Messing nicht mehr zu sehen ist.
10. Stecken Sie den blauen Klinkenstecker (am anderen Ende des Kabels) in die Rückseite der Abdeckung des CUBEs.

Achtung: Der CO₂-Zylinder steht unter Druck und muss in der Halterung an der Seite des CUBEs platziert werden.

Der CO₂-Zylinder darf nicht liegend verwendet werden.

11. Drücken Sie den durchsichtigen Schlauch fest in den CO₂-Eingang an der Rückseite des CUBEs ('CO₂').
12. Halten Sie das CO₂-Reduzierventil in aufrechter Position. Entfernen Sie die Schutzkappe des CO₂-Zylinders und drehen Sie den Zylinder in das CO₂-Reduzierventil, bis dieser sich nicht weiterdrehen lässt. Hierbei kann etwas Gas entweichen, was ein zischendes Geräusch verursacht. Dies ist aber bedenkenlos.
13. Platzieren Sie den CO₂-Zylinder in der Halterung und drücken Sie den Magneten an die Unterseite des CUBEs.

- Öffnen Sie den Haupthahn oder das Eckventil.
- Öffnen Sie das Zulauf-T-Stück des CUBEs.
- Prüfen Sie, ob Leckagen vorhanden sind.

14. Schließen Sie das Netzkabel an den CUBE an.
15. Schließen Sie den CUBE an eine geerdete Steckdose an.

Installation bereit? Dann führen Sie die folgenden Schritte aus:

- Prüfen Sie, ob alles richtig installiert ist und ob das Wasser und das CO₂ angeschlossen sind.
- Positionieren Sie den Hahnauslauf oberhalb des Spülbeckens.
- Schließen Sie den Quooker wieder an eine geerdete Steckdose an.
- Schalten Sie den Quooker wieder mittels der Q-Taste ein.
- Klicken Sie auf den Bildschirm und durchlaufen den Startvorgang (S. 18). Während dieses Startvorgangs werden mehrere Installationsschritte wiederholt, um zu kontrollieren, ob diese abgeschlossen sind.

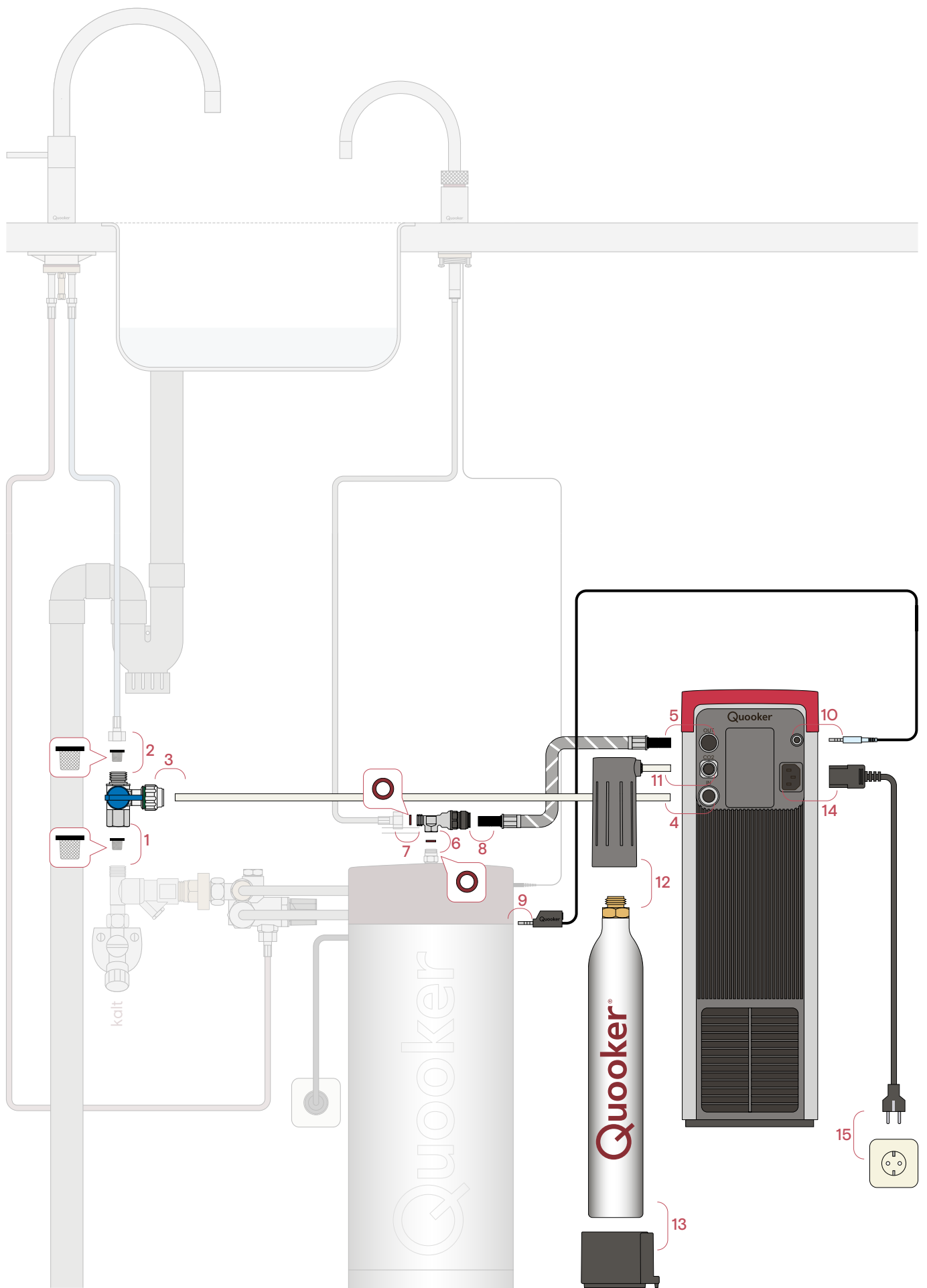

Twintaps

Zusätzlich benötigtes Werkzeug: Schlüssel 12, 14, 19 und 22.

- Schalten Sie den Quooker mittels der Q-Taste aus. Belassen Sie den Stecker in der Steckdose.
 - Aktivieren Sie die Kochendwasserfunktion bis nur noch kaltes Wasser herausströmt. Drehen Sie auch den Kaltwasserhahn auf.
 - Schließen Sie den Haupthahn oder die Eckventile.
 - Prüfen Sie, ob der Quooker drucklos ist, indem Sie Kalt-, Warm- und Kochendwasser öffnen. Es darf jetzt kein Wasser mehr kommen.
 - Ziehen Sie den Stecker aus der Steckdose.
 - Lösen Sie den Kaltwasserschlauch und entfernen Sie das alte Schlauchsieb.
1. Schließen Sie das Zulauf-T-Stück für den CUBE mit einem Sieb an die Kaltwasserleitung an.
 2. Platzieren Sie ein Schlauchsieb auf dem Zulauf-T-Stück und schließen dann den Kaltwasserschlauch der Armatur an.
 3. Stecken Sie den weißen Zulaufschlauch des CUBEs fest in das Zulauf-T-Stück. Drehen Sie den Ring des Verbindungsstücks fest, so dass die grüne Markierung nicht mehr zu sehen ist.
 4. Drücken Sie das andere Ende des Schlauchs in den Wasserzulauf des CUBEs ('IN').
 5. Drücken Sie den weiß markierten Schlauch QC in den Wasserausgang des CUBEs ('OUT').
- Achten Sie darauf, dass während der Installation die Schläuche weder gebogen noch geknickt werden.
 - Entfernen Sie den Kochend-Wasserschlauch von der Oberseite des Reservoirs mit den Schlüsseln 12 und 14.
6. Platzieren Sie einen neuen Fiberring auf dem Reservoiranschluss und montieren Sie das T-Stück QC mit Schlüssel 12 und 14.
 7. Ersetzen Sie den alten Fiberring des Kochend-Wasserschlauchs durch einen neuen. Montieren Sie den Schlauch auf das T-Stück QC.
 8. Drücken Sie den weiss markierten Schlauch in die Steckverbindung des T-Stücks QC.

COMBI+

Hinweis: Achten Sie darauf, dass die Schläuche vollständig in die Steckverbindungen gesteckt werden. Ziehen Sie vorsichtig daran, um zu prüfen, ob die Schläuche festsitzen.

9. Entfernen Sie die Schutzkappe der zweiten Klinkenbuchse an der Rückseite der Abdeckung des Quooker-Reservoirs. Stecken Sie den schwarzen Klinkenstecker des beiliegenden Steuerkabels fest in die linke Klinkenbuchse, bis das Messing nicht mehr zu sehen ist.
10. Stecken Sie den blauen Klinkenstecker (am anderen Ende des Kabels) in die Rückseite der Abdeckung des CUBEs.

Achtung: Der CO₂-Zylinder steht unter Druck und muss in der Halterung an der Seite des CUBEs platziert werden.

Der CO₂-Zylinder darf nicht liegend verwendet werden.

11. Drücken Sie den durchsichtigen Schlauch fest in den CO₂-Eingang an der Rückseite des CUBEs ('CO₂').
12. Halten Sie das CO₂-Reduzierventil in aufrechter Position. Entfernen Sie die Schutzkappe des CO₂-Zylinders und drehen Sie den Zylinder in das CO₂-Reduzierventil, bis dieser sich nicht weiterdrehen lässt. Hierbei kann etwas Gas entweichen, was ein zischendes Geräusch verursacht. Dies ist aber bedenkenlos.
13. Platzieren Sie den CO₂-Zylinder in der Halterung und drücken Sie den Magneten an die Unterseite des CUBEs.

- Öffnen Sie den Haupthahn oder das Eckventil.
- Öffnen Sie das Zulauf-T-Stück des CUBEs.
- Prüfen Sie, ob Leckagen vorhanden sind.

14. Schließen Sie das Netzkabel an den CUBE an.
15. Schließen Sie den CUBE an eine geerdete Steckdose an.

Installation bereit? Dann führen Sie die folgenden Schritte aus:

- Prüfen Sie, ob alles richtig installiert ist und ob das Wasser und das CO₂ angeschlossen sind.
- Positionieren Sie den Hahnauslauf oberhalb des Spülbeckens.
- Schließen Sie den Quooker wieder an eine geerdete Steckdose an.
- Schalten Sie den Quooker wieder mittels der Q-Taste ein.
- Klicken Sie auf den Bildschirm und durchlaufen den Startvorgang (S. 18). Während dieses Startvorgangs werden mehrere Installationsschritte wiederholt, um zu kontrollieren, ob diese abgeschlossen sind.

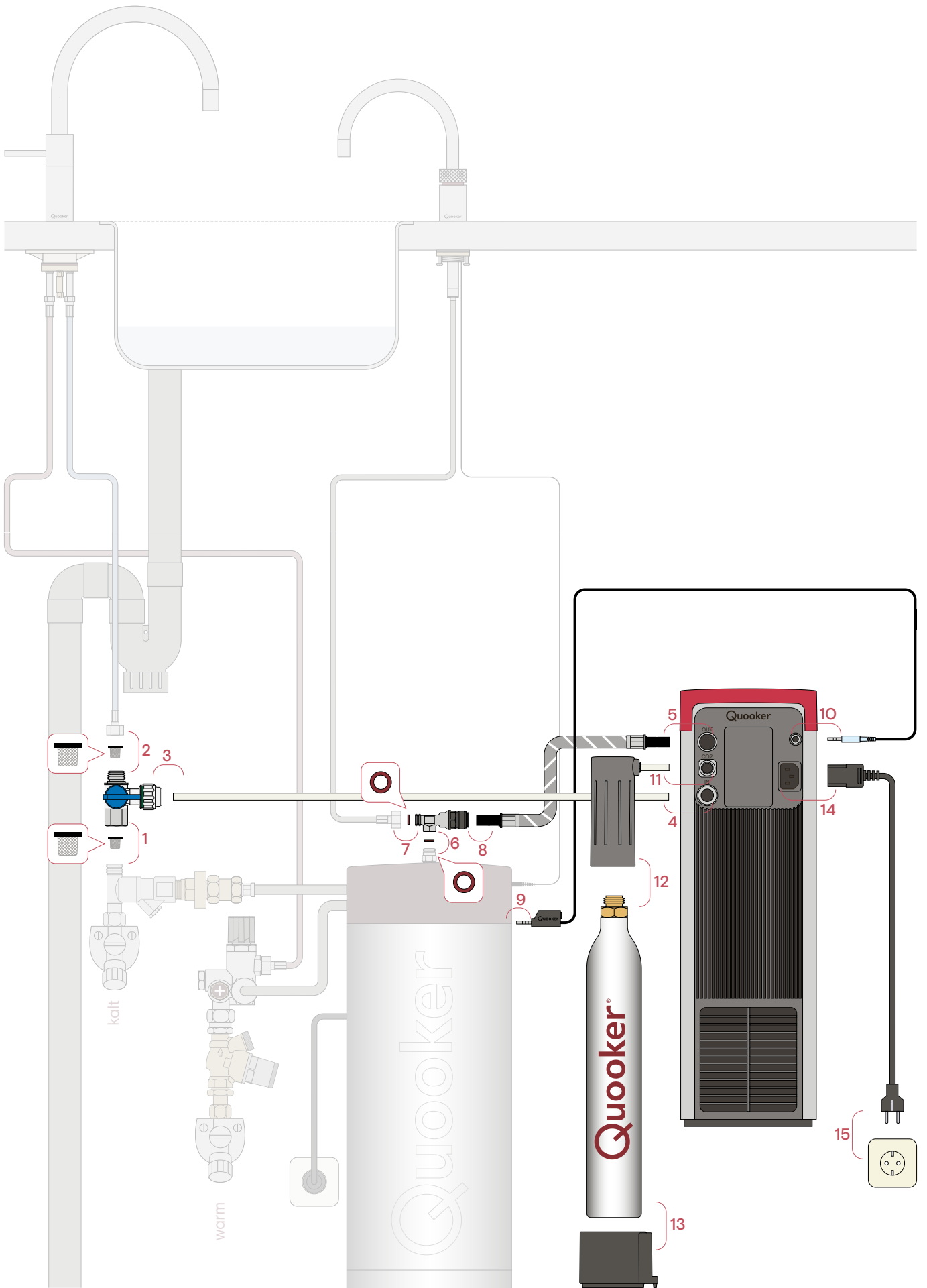

Startvorgang

1 Land und Sprache auswählen

Das Display des CUBE ist ein Touchscreen mit drei Tasten. Wählen Sie Ihr Land und Ihre Sprache aus, indem Sie mit den Pfeilen nach links oder rechts navigieren. Bestätigen Sie die Auswahl durch einen Klick.

2 Installation kontrollieren

Es folgen nun drei Überprüfungen. Klicken Sie hierbei auf den Pfeil nach rechts, wenn Sie die Installation wie in dieser Anleitung beschrieben vollständig ausgeführt und geprüft haben.

3 Hahnauslauf in der Mitte des Spülbeckens positionieren

Nachfolgend werden Sie gefragt, ob der Auslauf Ihres Hahnes mittig im Spülbecken positioniert ist. Im folgenden Schritt tritt nämlich Wasser aus dem Hahn aus. Bestätigen Sie mit dem Pfeil nach rechts.

4 CUBE Start

Der CUBE durchläuft dann ein Programm aus vier Schritten. Kontrollieren Sie während dieses Programmes regelmässig, dass das Display des CUBE keine Fehlermeldungen anzeigt. Nach ca. 40 Minuten Kühlzeit zeigt der CUBE den Startbildschirm an und ist einsatzbereit.

<p>1</p> 	<p>2</p> 
<p>3</p> 	<p>4</p> 

CUBE-Einstellungen (optional)



Abb. 1



Abb. 2

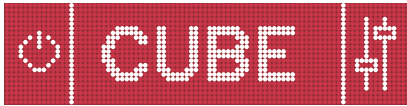

Abb. 3

Das Display des CUBEs ist ein Touchscreen mit drei Tasten. Mit der linken und rechten Taste können Sie durch das Menü navigieren. Mit der mittleren Taste bestätigen Sie Ihre Auswahl. Beim Drücken einer Taste ist ein Signalton zu hören. Über das Display können mehrere Einstellungen vorgenommen werden. Im Folgenden werden einige Beispiele aufgeführt.

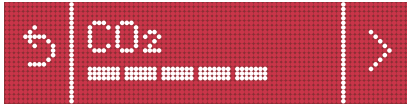
Status des CO₂-Zylinders

Klicken Sie auf das Einstellungs-Icon rechts auf dem Startbildschirm (Abb. 1) und navigieren Sie zu 'CO₂'. Das Display gibt dann den Status Ihres 'CO₂'-Zylinders an. (Abb. 2).

Sobald der CO₂-Zylinder fast leer ist, blinkt der letzte Teil des Statusbalkens. Über Ihr Konto auf quooker.com bestellen Sie einfach ein neues Set von vier neuen CO₂-Zylindern. Wenn Sie den CO₂-Zylinder ausgetauscht haben, wählen Sie im Menü 'CO₂'. Der CUBE fragt Sie, ob Sie den Zylinder ausgetauscht haben. Nach Ihrer Bestätigung wird der Zähler neu gestartet.

Sprudelgrad einstellen

Sie können den Sprudelgrad über 'Einstellungen' (Abb. 3) einstellen. Ändern Sie den CO₂-Gehalt von 100% auf 50%. Es befindet sich nun ein Häkchen hinter dem ausgewählten Sprudelgrad.

Sprache einstellen

Sie können einfach die Sprache ändern, indem Sie über 'Einstellungen' (Abb. 3) auf 'Sprache' gehen. Klicken Sie auf die gewünschte Sprache. Es befindet sich nun ein Häkchen hinter der ausgewählten Sprache.

CUBE ausschalten

Wenn Sie länger als zwei Wochen im Urlaub sind, empfiehlt es sich, Ihren CUBE auszuschalten. Dies erfolgt über das Display. Halten Sie hierbei die An-Aus-Taste auf dem Startbildschirm (Abb. 1) 2 Sekunden gedrückt. Weitere Informationen zur Bedienung finden Sie in dieser Anleitung. Um den CUBE wieder einzuschalten, halten Sie die An-Aus-Taste 2 Sekunden gedrückt, bis das Quooker-Logo im Bild erscheint.

CUBE demontieren

1 Ausschalten

Schalten Sie den CUBE über das Display aus. Belassen Sie das Netzkabel in der Steckdose.

2 CUBE entleeren

Aktivieren Sie sprudelndes Wasser (Drück-Dreh-Bedienknopf) und schließen den Hahn, sobald nur noch CO₂ austritt. Möglicherweise muss das sprudelnde Wasser zweimal aktiviert werden, bevor der CUBE vollständig leer ist. Der CUBE schaltet sich nach einer Minute selbstständig ab.

3 Schließen

Schließen Sie die das Absperrventil mit dem blauen Hebel. Prüfen Sie, ob der CUBE drucklos ist, indem Sie das stille Wasser aktivieren (Drücken-Halten-Drehen). Es strömt kein Wasser mehr aus dem Hahn.

4 CO₂-Zylinder lösen

Drehen Sie den CO₂-Zylinder aus dem Reduzierventil. Hierbei kann etwas CO₂ entweichen.

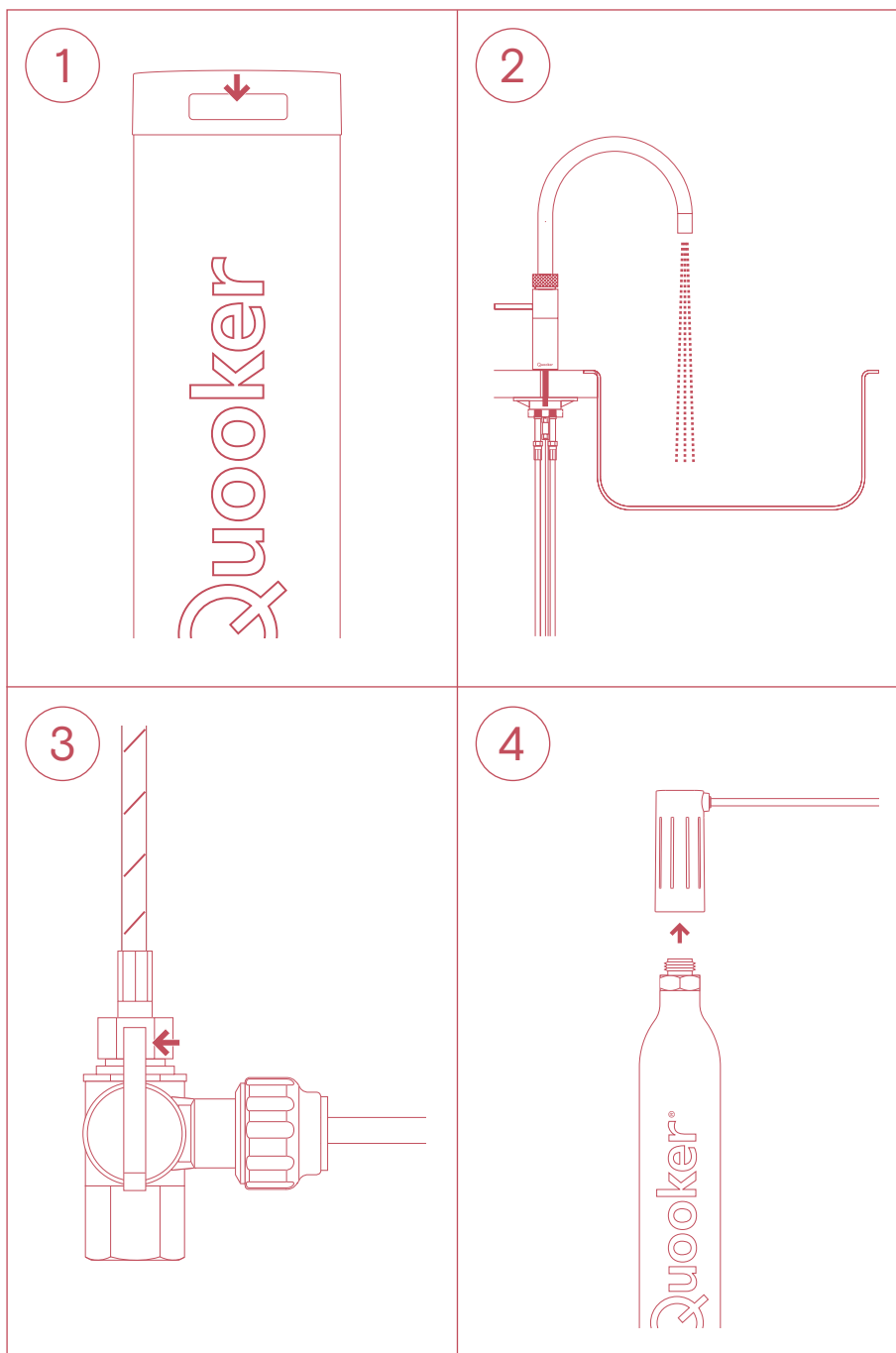

5 CUBE abkoppeln

Entfernen Sie den Klinkenstecker und das Netzkabel an der Rückseite des CUBEs. Ziehen Sie den Stecker aus der Steckdose und lösen Sie die Schläuche. Stellen Sie den CUBE in eine Schutzverpackung.

6 Kochend-Wasserreservoir lösen

Schalten Sie das Reservoir aus und entfernen Sie das T-Stück auf dem Reservoir.

7 Anschließen

Schließen Sie den Kochend-Wasserschlauch mit einem neuen Fiberring am Quooker-Reservoir an und schalten Sie das Reservoir dann über die Q-Taste an der Oberseite des Reservoirs an.

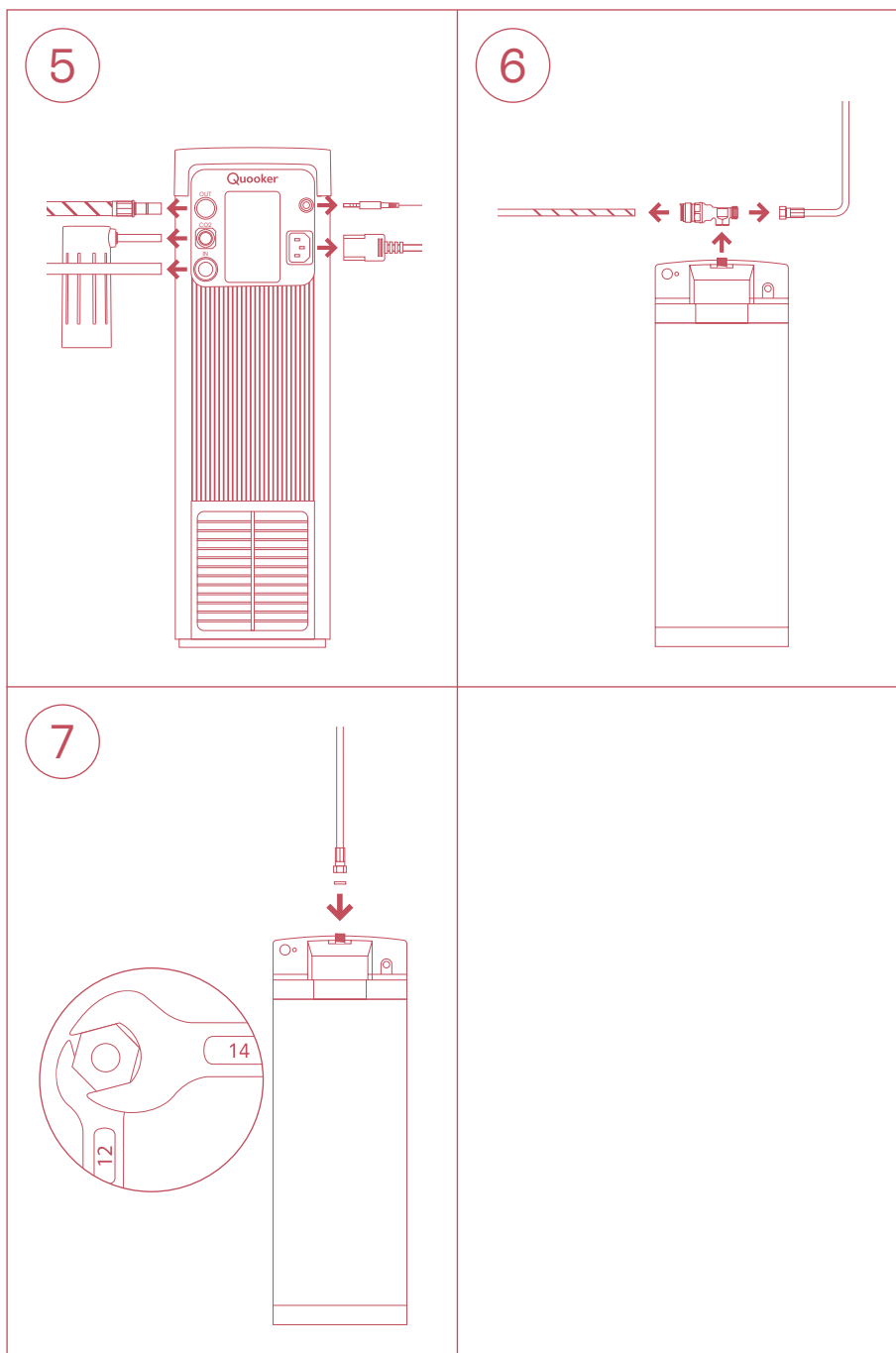

Technische Spezifikationen

Reservoir	CUBE
Leistung	100W / 220 – 240V / 50Hz
Kapazität stilles Wasser*	2,4 Liter / Min
Kapazität sprudelndes Wasser*	2 Liter / Min
Stand-by Verbrauch*	5W/h
Abkühlzeit*	30 Minuten (erstmalig 40 Minuten)
Höhe	50 cm (inkl. CO ₂ -Zylinder)
Breite	15,3 cm (exkl. CO ₂ -Zylinder)
Tiefe	27 cm (exkl. CO ₂ -Zylinder)
Min. Leitungsdruck	200 kPa (2 bar)
Max. Leitungsdruck	400 kPa (4 bar)
Max. CO ₂ -Druck	400 kPa (4 bar)
Kühlmittel	R600a 28 g
Klimaklasse	N (16°C – 32°C)
IP-Klasse	IP21

* Bei den Angaben handelt es sich um Durchschnittswerte.

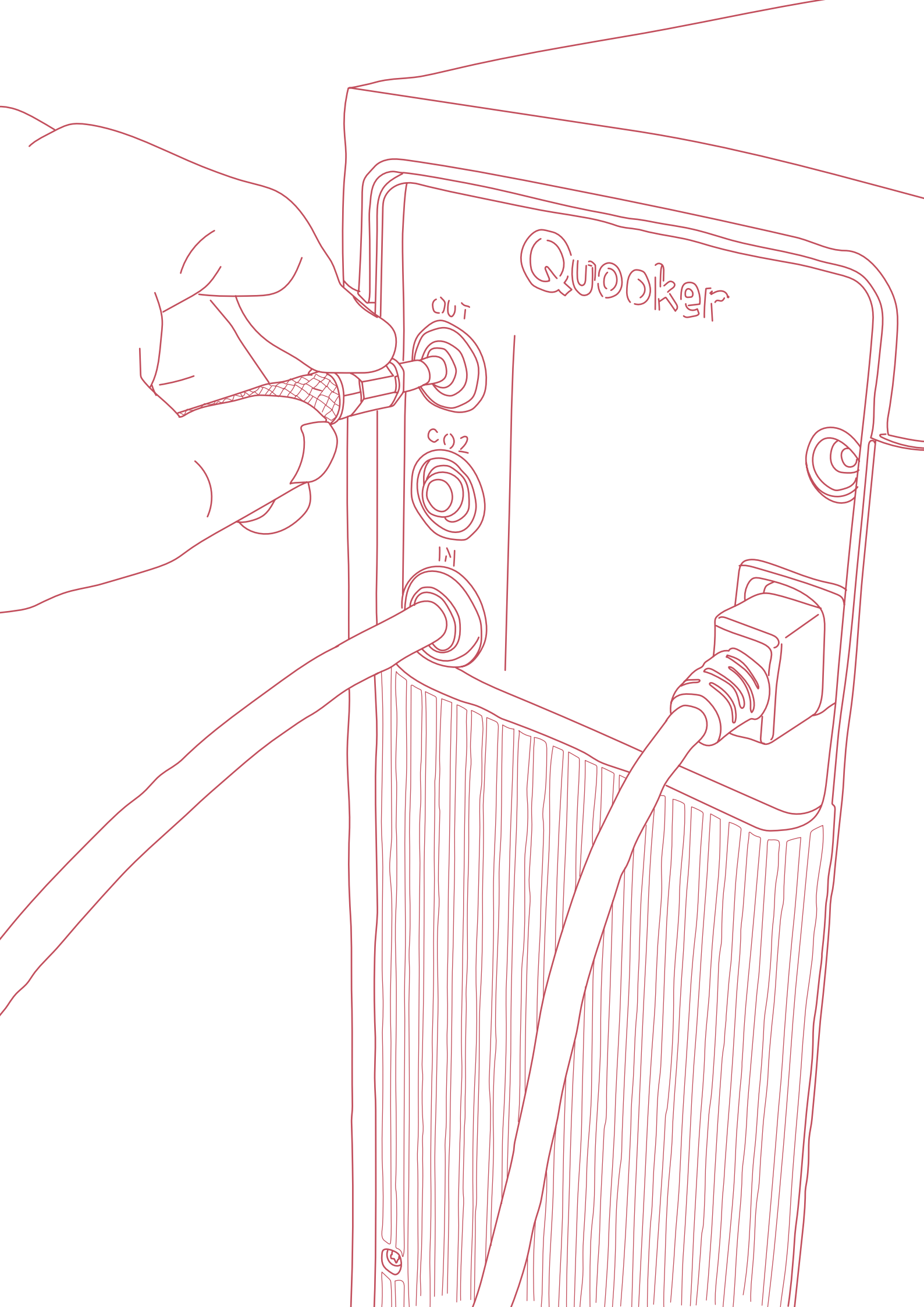

Quooker®

Quooker Deutschland GmbH
Am Bahnhof 9
41352 Korschenbroich
Telefon 02161 6210800
Fax 02161 6210801
info@quooker.de
quooker.de