



K-60DX19BM0-EU K-60DX19IM0-EU K-60DX19AM0-EU

Cooking

DE Bedienungsanleitung

EN User Manua

FR Guide D'utilisatio

IT Istruzioni per l'uso

SHARP

Be Original.

Vielen Dank, dass Sie sich für dieses Produkt entschieden haben.

Diese Gebrauchsanweisung enthält wichtige Sicherheitshinweise sowie Hinweise zum Gebrauch und der Wartung Ihres Gerätes. Lesen Sie diese Gebrauchsanweisung vor der ersten Benutzung des Geräts aufmerksam durch, und bewahren Sie sie sorgfältig auf.

Symbol	Typ	Bedeutung
	WARNUNG	Gefahr von schweren Verletzungen oder Lebensgefahr
	GEFAHR EINES ELEKTRISCHEN SCHLAGES	Gefährliche Spannung
	BRANDGEFAHR	Warnung: Brandgefahr / entflammbare Materialien
	ACHTUNG	Gefahr von Personen- und Sachschäden
	WICHTIG / HINWEIS	Bestimmungsgemäße Verwendung des Gerätes

INHALT

1. SICHERHEITSHINWEISE	4
1.1 Allgemeine Sicherheitshinweise	4
1.2 Hinweise zum Aufstellen und Anschließen	7
1.3 Während des Betriebs	8
1.4 Warnhinweise zur Reinigung und Wartung	9
2.Installation und Vorbereitung für den Gebrauch	11
2.1 Hinweise für den Installateur	11
2.2 Einbauen des Backofens	11
2.3 Elektrischer Anschluss und Sicherheitshinweise	13
3.PRODUKTMERKMALE	14
4.Verwenden des Produkts	15
4.1 Backofen-Einstellknöpfe	15
4.2 Gartabelle	16
4.3 Zubehör	19
5.REINIGUNG UND WARTUNG	21
5.1 Reinigung	21
5.2 Wartung	23
6.FEHLERBEHEBUNG UND TRANSPORT	24
6.1 Fehlerbehebung	24
6.2 Transport	24
7.TECHNISCHE DATEN	25
7.1 Energieblatt	25

1. SICHERHEITSHINWEISE

- Lesen Sie diese Gebrauchsanweisung aufmerksam durch, bevor Sie das Gerät verwenden, und bewahren Sie sie an einem zugänglichen Ort auf, um bei Bedarf wichtige Informationen nachschlagen zu können.
- Diese Gebrauchsanweisung wurde für mehrere Modelle erstellt. Daher verfügt Ihr Gerät möglicherweise nicht über einige der Eigenschaften, die in diesem Dokument beschrieben werden. Achten Sie daher besonders auf die Abbildungen, wenn Sie die Gebrauchsanweisung lesen.

1.1 ALLGEMEINE SICHERHEITSHINWEISE

- Dieses Gerät darf von Kindern ab 8 Jahren sowie von Personen mit eingeschränkten körperlichen, sensorischen oder geistigen Fähigkeiten bzw. mit mangelnder Erfahrung oder mangelnden Kenntnissen verwendet werden, sofern diese unter Aufsicht handeln oder hinsichtlich der sicheren Bedienung des Geräts angewiesen wurden und die möglichen Risiken kennen. Das Gerät ist kein Kinderspielzeug – halten Sie Kinder davon fern. Kinder dürfen Reinigungs- und Wartungsmaßnahmen am Gerät nur unter Aufsicht Erwachsener durchführen.

 **WARNUNG:** Das Gerät und die zugänglichen Geräteteile werden während des Betriebs heiß. Achten Sie darauf, dass Sie keine Heizelemente berühren. Halten Sie Kinder unter 8 Jahren vom Gerät fern, wenn sie nicht durchgehend beaufsichtigt werden.

  **WARNUNG:** Brandgefahr: Legen Sie keine Gegenstände auf dem Kochfeld ab.

 **! WARNUNG:** Hat die Oberfläche Sprünge, müssen Sie das Gerät sofort ausschalten. Es besteht Stromschlaggefahr.

- Schalten Sie das Gerät nicht über eine externe Zeitschaltuhr oder eine separate Fernsteuerung ein.
- Das Gerät wird beim Betrieb heiß. Seien Sie vorsichtig und berühren Sie niemals die Heizelemente im Ofeninneren.
- Griffe werden beim Betrieb möglicherweise bereits nach kurzer Zeit heiß.
- Verwenden Sie keine aggressiven oder scheuernden Reinigungsmittel oder Schleifvlies, um die Backofentürscheibe oder sonstige Oberflächen zu reinigen. Dabei können Oberflächen zerkratzen, was zum Bersten der Türscheibe oder Schäden an Oberflächen führen kann.
- Reinigen Sie das Gerät nicht mit einem Dampfstrahlreiniger.

 **! WARNUNG:** Vergewissern Sie sich vor dem Austauschen der Lampe, dass das Gerät ausgeschaltet ist, um die Gefahr eines Stromschlags zu vermeiden.

 **! ACHTUNG:** Von außen zugängliche Teile können beim Kochen oder Grillen heiß werden. Halten Sie kleine Kinder vom Gerät fern, wenn dieses eingeschaltet ist.

- Das Gerät wurde unter Einhaltung der einschlägigen lokalen und internationalen Normen und Vorschriften hergestellt.

- Wartungs- und Reparaturarbeiten dürfen nur von autorisierten Servicetechnikern durchgeführt werden. Installations- oder Reparaturarbeiten, die von nicht autorisierten Technikern ausgeführt werden, können Sie gefährden. Nehmen Sie keine Änderungen an den Eigenschaften des Herdes vor. Es besteht Unfallgefahr durch Verwendung ungeeigneter Schutzabdeckungen für das Kochfeld.
- Vergewissern Sie sich vor dem Anschluss des Gerätes, dass die lokalen Versorgungsbedingungen (Gasart und Gasdruck im Gasversorgungsnetz und/oder Spannung und Frequenz des Stromnetzes) kompatibel zu den technischen Daten des Gerätes sind. Die technischen Daten für dieses Gerät sind auf dem Typenschild angegeben.

 **ACHTUNG:** Dieses Gerät ist nur zum Kochen von Lebensmitteln, für den Gebrauch im Haushalt sowie ausschließlich zur Verwendung in Innenräumen bestimmt. Es sollte nicht für andere Zwecke oder in einem anderen Anwendungsbereich, z. B. außerhalb vom Haushalt, in einer gewerblichen Umgebung oder zum Beheizen eines Raumes verwendet werden.

- Heben oder verschieben Sie den Herd nicht durch Ziehen an den Griffen der Backofentür.
- Es wurden alle erforderlichen Maßnahmen ergriffen, um Ihre Sicherheit zu gewährleisten. Da das Glas brechen kann, muss beim Reinigen vorsichtig vorgegangen werden, um Kratzer zu vermeiden. Verhindern Sie ein Schlagen oder Klopfen mit Zubehör auf das Glas.

- Stellen Sie sicher, dass das Netzkabel bei der Installation nicht eingeklemmt oder beschädigt wird. Wenn das Netzkabel beschädigt ist, muss es vom Hersteller, einem autorisierten Kundendienst oder einer gleichermaßen qualifizierten Person ersetzt werden, um Gefahren zu vermeiden.
- Lassen Sie Kinder nicht auf die Backofentür klettern oder darauf sitzen, während sie geöffnet ist.
- Bitte halten Sie Kinder und Tiere von diesem Gerät fern.

1.2 HINWEISE ZUM AUFSTELLEN UND ANSCHLIESSEN

- Nehmen Sie den Herd erst in Betrieb, nachdem er vollständig installiert wurde.
- Das Gerät darf nur von einem autorisierten Techniker installiert werden. Der Hersteller ist nicht haftbar für Schäden, die durch falsche Aufstellung oder wegen der Installation durch nicht autorisierte Personen verursacht werden.
- Während Sie das Gerät auspacken, sollten Sie es auf Transportschäden überprüfen. Falls Sie einen Schaden feststellen, verwenden Sie das Gerät nicht, sondern setzen Sie sich umgehend mit einem qualifizierten Kundendienst in Verbindung. Da die für die Verpackung verwendeten Materialien (Nylon, Heftklammern, Styropor usw.) für Kinder gefährlich sein können, sollten Sie diese einsammeln und sofort entsorgen.
- Schützen Sie das Gerät vor Umwelteinflüssen. Setzen Sie es niemals Einflüssen wie Sonne, Regen, Schnee, Staub oder hoher Feuchte aus.
- Die das Gerät umgebenden Materialien (z. B. Schrank) müssen in der Lage sein, einer Temperatur von mindestens 100°C zu widerstehen.

- Das Gerät darf zur Vermeidung von Überhitzungen nicht hinter einer dekorativen Tür installiert werden.

1.3 WÄHREND DES BETRIEBS

- Wenn Sie den Backofen das erste Mal einschalten, nehmen Sie möglicherweise einen leichten Geruch wahr. Das ist vollkommen normal. Der Geruch rührt von den Isoliermaterialien und den Heizelementen her. Deshalb sollten Sie den Backofen vor der ersten Verwendung bei maximaler Temperatur für 45 Minuten leer betreiben. Sorgen Sie in dieser Zeit für eine gründliche Belüftung der Umgebung, in welcher der Herd installiert ist.
- Gehen Sie vorsichtig vor, wenn Sie die Backofentür während oder nach dem Kochen öffnen. Es besteht Verbrennungsgefahr durch den heißen Dampf, der beim Öffnen aus dem Backofen entweicht.
- Stellen Sie während des Betriebs keine entflammbaren oder brennbaren Materialien in das Gerät oder in die Nähe des Gerätes.
- Verwenden Sie immer Topfhandschuhe, um das Gargut aus dem Backofen zu nehmen bzw. hineinzulegen.
- Der Ofen darf auf keinen Fall mit Aluminiumfolie ausgekleidet werden, da er sich dadurch überhitzen könnte.
- Legen Sie während des Garens keine Gerichte oder Backbleche direkt auf den Ofenboden. Der Boden würde dann so heiß, dass es zu Schäden am Gerät kommen könnte.



Lassen Sie den Herd beim Kochen mit festen oder flüssigen Fetten niemals unbeaufsichtigt. Diese können bei sehr hohen Temperaturen in Brand geraten. Gießen Sie niemals Wasser in brennendes

Fett oder Öl. Schalten Sie stattdessen den Herd aus, und decken Sie die Pfanne mit ihrem Deckel oder einer Feuerdecke zu.

- Wenn das Gerät längere Zeit nicht benutzt wird, schalten Sie den Netzauptschalter aus.
- Achten Sie stets darauf, dass die Einstellknöpfe in der Stellung „0“ (Aus) stehen, wenn das Gerät nicht verwendet wird.
- Die Backbleche kippen nach unten, wenn sie herausgezogen werden. Sorgen Sie dafür, dass kein heißes Gargut verschüttet wird oder heruntertropft, wenn Sie es aus dem Backofen herausnehmen.
- Belasten Sie die Backofentür nicht, wenn sie geöffnet ist. Dabei kann sich die Backofentür verziehen, oder sie kann beschädigt werden.
- Hängen Sie keine Handtücher, Geschirrtücher oder Textilien auf das Gerät oder an die Griffe.

1.4 WARNHINWEISE ZUR REINIGUNG UND WARTUNG

- Vergewissern Sie sich, dass die Spannungsversorgung zum Gerät netzseitig unterbrochen ist, bevor jegliche Reinigungs- oder Wartungsarbeiten durchgeführt werden.
- Entfernen Sie nicht die Einstellknöpfe, um das Bedienfeld zu reinigen.
- Um einen ordnungsgemäßen Betrieb sowie die größtmögliche Sicherheit für Ihr Gerät sicherzustellen, empfehlen wir, stets Original-Ersatzteile zu verwenden und bei Bedarf stets einen autorisierten Kundendienst zu rufen.

CE-Konformitätserklärung

 Unsere Produkte entsprechen den geltenden EG-Verordnungen, -Beschlüssen und -Richtlinien sowie den Anforderungen der Normen, auf die verwiesen wird.

Dieses Gerät wurde ausschließlich für das Kochen zu Hause ausgelegt. Jegliche andere Verwendung, wie das Beheizen eines Raumes, ist unsachgemäß und gefährlich.

 Die Gebrauchsanweisungen gelten für mehrere Modelle. Möglicherweise gibt es Abweichungen zwischen der Gebrauchsanweisung und Ihrem Modell.

2. Installation und Vorbereitung für den Gebrauch

! WARNUNG: Das Gerät muss von einem autorisierten Servicemitarbeiter oder einem qualifizierten Techniker gemäß den Hinweisen in dieser Gebrauchsanweisung und unter Einhaltung der geltenden lokalen Vorschriften installiert werden.

- Eine unsachgemäße Installation kann zu Personen- und Sachschäden führen, für die der Hersteller keine Haftung übernimmt und die nicht von der Garantie abgedeckt sind.
- Überprüfen Sie vor der Montage des Geräts, dass der vom Energieversorger gelieferte Strom (elektrische Spannung und Frequenz) mit der Einstellung des Geräts kompatibel ist. Die Anschlusswerte für dieses Gerät sind auf dem Typenschild angegeben.
- Die im Einsatzland geltenden Gesetze, Verordnungen, Richtlinien und Normen sind einzuhalten (Sicherheitsbestimmungen, sach- und ordnungsgemäßes Recycling usw.).

- Die Arbeitsplatte und Möbel, die das Gerät umgeben, müssen aus Materialien gefertigt sein, die Temperaturen von über 100°C standhalten können.
- Das Gerät sollte nicht direkt über einem Geschirrspüler, einem Kühlschrank, einem Gefrierschrank, einer Waschmaschine oder einem Wäschetrockner installiert werden.

2.2 EINBAUEN DES BACKOFENS

Die Geräte werden mit Montagekits geliefert und können in eine Arbeitsplatte mit geeigneten Abmessungen eingebaut werden. Die Einbaumaße des Kochfeldes und des Backofens sind in der Tabelle unten aufgeführt.

A (mm)	557	min./max. F (mm)	560/580
B (mm)	550	min. G (mm)	555
C (mm)	595	min. H/I (mm)	600/590
D (mm)	575	min. J/K (mm)	5/10
E (mm)	574		

2.1 HINWEISE FÜR DEN INSTALLATEUR

Allgemeine Hinweise

- Nachdem Sie die Verpackung von dem Gerät und dem Zubehör entfernt haben, vergewissern Sie sich, dass keine Schäden vorhanden sind. Wenn Sie einen Schaden vermuten, verwenden Sie das Gerät nicht, und wenden Sie sich umgehend an einen autorisierten Servicemitarbeiter oder einen qualifizierten Techniker.
- Stellen Sie sicher, dass sich in der direkten Nähe des Gerätes keine entzündlichen oder brennbaren Materialien wie Gardinen, Öl, Kleidung usw. befinden, die in Brand geraten könnten.

Einbau unter einer Arbeitsplatte

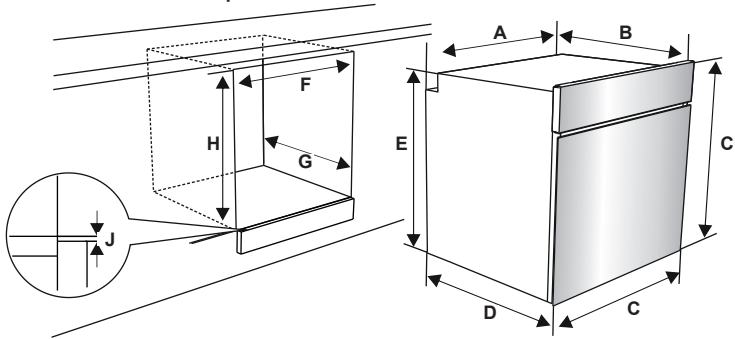

Einbau in einen Hochschrank

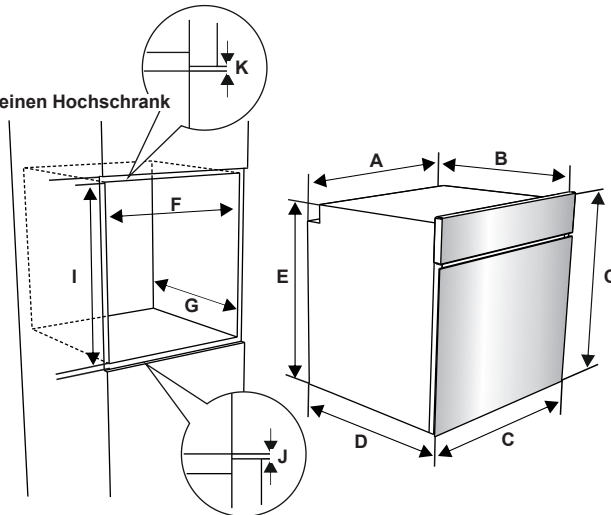

Nachdem alle elektrischen Anschlüsse ausgeführt wurden, den Backofen in den Einbauschränk einschieben. Die Backofentür öffnen, und die 2 Schrauben in die Löcher im Rahmen des Backofens einschrauben. Bei an der Schrankoberfläche anliegendem Geräterahmen die Schrauben festziehen.

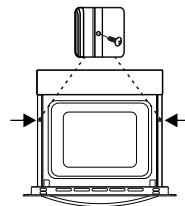

2.3 ELEKTRISCHER ANSCHLUSS UND SICHERHEITSHINWEISE

! WARNUNG: Der elektrische Anschluss des Gerätes muss von einem autorisierten Servicemitarbeiter oder einer qualifizierten Elektrofachkraft gemäß den Hinweisen in dieser Gebrauchsanweisung und unter Einhaltung der geltenden lokalen Vorschriften durchgeführt werden.

! WARNUNG: Das Gerät muss geerdet sein.

- Vor dem Anschluss des Gerätes an die Spannungsversorgung, die Übereinstimmung der Nennspannung des Gerätes (auf dem Typenschild angegeben) mit der anliegenden Netzversorgungsspannung sicherstellen, und die Netzverkabelung muss für die Leistungsaufnahme des Gerätes ausgelegt sein (ebenfalls auf dem Typenschild angegeben).
- Sicherstellen, dass für den Anschluss isolierte Kabel verwendet werden. Bei einem falsch ausgeführten Anschluss kann das Gerät beschädigt werden. Ein beschädigtes Netzkabel darf nur von einer qualifizierten Fachkraft ausgetauscht werden.
- Keine Adapter, Mehrfachsteckdosen und/oder Verlängerungskabel verwenden.
- Das Netzkabel muss von heißen Teilen des Gerätes ferngehalten werden und darf nicht gebogen oder gequetscht werden. Andernfalls kann das Kabel beschädigt und ein Kurzschluss verursacht werden.
- Wird das Gerät nicht mit einem Stecker angeschlossen, muss ein allpoliger Trennschalter (mit mindestens 3 mm Kontaktabstand) zwischengeschaltet werden, um die Sicherheitsvorschriften zu erfüllen.
- Das Gerät ist für eine Spannungsversorgung mit 220-240 V ~ und 380-415 V 3N~ ausgelegt. Wenn am Anschlussort eine andere Spannungsversorgung anliegt, an einen autorisierten Servicemitarbeiter oder eine qualifizierte Elektrofachkraft wenden.

- Das Netzkabel (H05VV-F) muss lang genug sein, damit es auch bei vor dem Einbauschränk stehendem Gerät angeschlossen werden kann.
- Sicherstellen, dass alle Anschlüsse ordnungsgemäß festgezogen sind.
- Das Anschlusskabel mit einer Kabelschelle zugentlasten und die Abdeckung schließen.
- Der richtige Klemmenanschluss ist auf dem Anschlusskasten dargestellt.

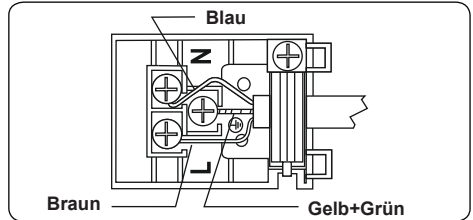

3. PRODUKTMERKMALE



Wichtig:Die Merkmale der einzelnen Produkte können sich unterscheiden und Ihr Gerät sieht möglicherweise anders aus als auf den Abbildungen.

Liste der Komponenten

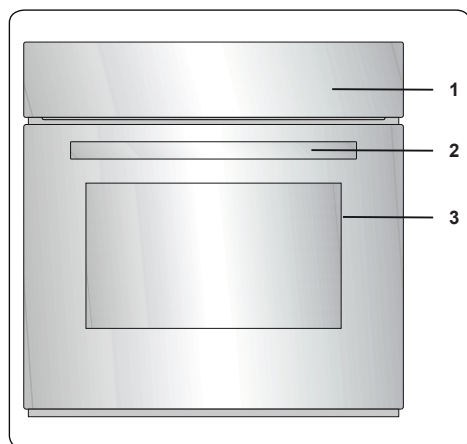

1. Bedienfeld
2. Backofentürgriff
3. Backofentür

Bedienfeld

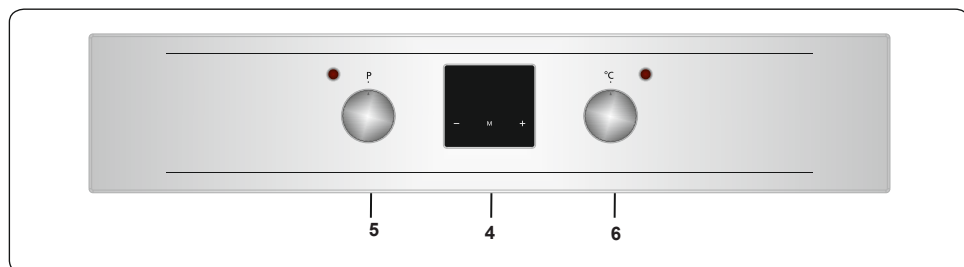

4. Timer
5. Einstellknopf für Backofenfunktion
6. Temperatur-Einstellknopf für Backofen

4. Verwenden des Produkts

4.1 BACKOFEN-EINSTELLKNÖPFE

Einstellknopf für Backofenfunktion

Drehen Sie den Einstellknopf auf das entsprechende Symbol für die gewünschte Garfunktion. Mehr Informationen zu den Funktionen finden Sie im Abschnitt „Backofenfunktionen“.

Temperaturschalter des Backofens

Drehen Sie diesen Knopf, nachdem Sie die Garfunktion eingestellt haben, um die gewünschte Temperatur einzustellen. Daraufhin leuchtet stets die Backofenthermostatleuchte, wenn das Thermostat zum Aufheizen des Backofens oder zum Halten der Temperatur eingeschaltet wird.

Backofenfunktionen

* Die Funktionen Ihres Backofens können je nach Modell abweichen.

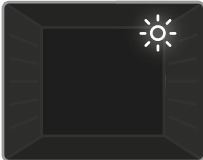

Backofenlampe: Es wird nur die Backofenlampe eingeschaltet. Sie bleibt während der gesamten Dauer der Garfunktion eingeschaltet.



Auftau-Funktion: Die Warnleuchten des Backofens werden eingeschaltet, und der Lüfter geht in Betrieb. Um die Auftau-Funktion zu

verwenden, legen Sie das Tiefkühlgericht auf die von unten gesehen dritte Einschubebene des Backofens. Es wird empfohlen, ein Blech unter dem Tiefkühlgericht zu platzieren, um das beim Schmelzen von Eis entstehende Wasser aufzufangen. Bei dieser Funktion werden die Speisen nicht gegart oder gebacken, sondern lediglich schneller aufgetaut.

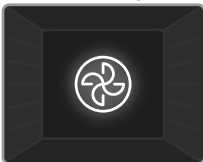

Turbo-Funktion: Das Backofenthermostat und die Warnleuchten werden eingeschaltet, und das Ringheizelement und der Lüfter gehen in

Betrieb. Die Turbo-Funktion sorgt für eine gleichmäßige Wärmeverteilung im Backofen. Dadurch wird das Gargut auf allen Einschubebenen gleichmäßig gegart.

Es wird empfohlen, den Backofen ca. 10 Minuten lang vorzuheizen.

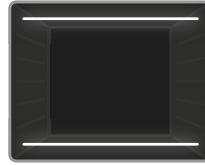

Ober- und Unterhitze: Das Backofenthermostat und die Warnleuchten werden eingeschaltet, und die Heizelemente für Ober- und Unterhitze beginnen zu

heizen. Bei Ober- und Unterhitze wird die Wärme so abgestrahlt, dass das Gargut gleichmäßig gegart wird. Dadurch eignet sie sich hervorragend für Gebäck, Kuchen, Nudelaufauf, Lasagne und Pizza. Es wird empfohlen, den Ofen 10 Minuten lang vorzuheizen und bei dieser Funktion auch nur eine Einschubebene zu verwenden.

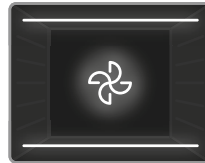

Umluft-Funktion: Das Backofenthermostat und die Warnleuchten werden eingeschaltet, und die Heizelemente für Ober- und Unterhitze sowie der

Lüfter gehen in Betrieb. Diese Funktion ist besonders für das Backen von Gebäck geeignet. Das Gargut wird über die Heizelemente für Ober- und Unterhitze im Backofen gegart, und der Lüfter zirkuliert die Luft, damit ein leichter Grilleffekt erzielt wird. Es wird empfohlen, den Backofen ca. 10 Minuten lang vorzuheizen.

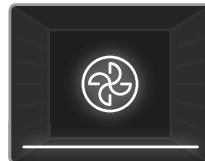

Pizzafunktion: Das Backofenthermostat und die Warnleuchten werden eingeschaltet, und das Ringheizelement, das

Heizelement für Unterhitze sowie der Lüfter gehen in Betrieb. Diese Funktion eignet sich ideal zum schnellen und gleichmäßigen Backen von Gargut wie Pizza. Während der Lüfter eine gleichmäßige Wärmeverteilung im Backofen gewährleistet, sorgt die Unterhitze für das richtige Ausbacken des Garguts.

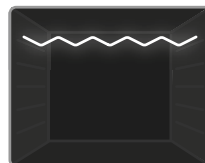

Grill-Funktion: Das Backofenthermostat und die Warnleuchten werden eingeschaltet, und das Grillheizelement beginnt zu heizen.

Diese Funktion wird zum Grillen und Rösten von Gargut auf den oberen Einschubebenen des Backofens verwendet.

Pinseln Sie den Rost leicht mit Öl ein, damit das Gargut nicht daran haften bleibt, und legen Sie das Gargut auf die Mitte des Rosts. Schieben Sie stets eine Fettpfanne unter dem Gargut ein, um heruntertropfendes Öl oder Fett aufzufangen. Es wird empfohlen, den Backofen ca. 10 Minuten lang vorzuheizen.

! Warnung: Beim Grillen muss die Backofentür geschlossen bleiben, und die Temperatur sollte auf 190°C eingestellt werden.



Schnellgrill-Funktion: Das Backofenthermostat und die Warnleuchten werden eingeschaltet, und das Grillheizelement sowie

das Heizelement für Oberhitze beginnen zu heizen. Diese Funktion wird zum Schnellgrillen und Grillen von Gargut mit größerer Oberfläche, wie Fleisch, verwendet. Verwenden Sie die oberen Einschubebenen des Backofens. Pinseln Sie den Rost leicht mit Öl ein, damit das Gargut nicht daran haften bleibt, und legen Sie das Gargut auf die Mitte des Rosts. Schieben Sie stets eine Fettpfanne unter dem Gargut ein, um heruntertropfendes Öl oder Fett aufzufangen. Es wird empfohlen, den Backofen ca. 10 Minuten lang vorzuheizen.

! Warnung: Beim Grillen muss die Backofentür geschlossen bleiben, und die Temperatur sollte auf 190°C eingestellt werden.

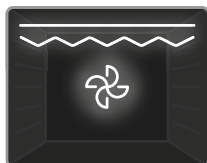

Doppel-Grill- und Umluft-Funktion: Das Backofenthermostat und die Warnleuchten werden eingeschaltet, und das Grillheizelement, das

Heizelement für Oberhitze sowie der Lüfter gehen in Betrieb. Diese Funktion wird zum Schnellgrillen, zum Grillen von voluminöserem Gargut und zum Grillen von Gargut mit größerer Oberfläche verwendet. Mit dem Heizelement für Oberhitze, dem Grillheizelement und dem Lüfter wird ein gleichmäßiges Garen des Garguts sichergestellt. Verwenden Sie die oberen Einschubebenen des Backofens. Pinseln Sie den Rost leicht mit Öl ein, damit das Gargut nicht daran haften bleibt, und legen Sie das Gargut auf die Mitte des Rosts.

Schieben Sie stets eine Fettpfanne unter dem Gargut ein, um heruntertropfendes Öl oder Fett aufzufangen. Es wird empfohlen, den Backofen ca. 10 Minuten lang vorzuheizen.

! Warnung: Beim Grillen muss die Backofentür geschlossen bleiben, und die Temperatur sollte auf 190°C eingestellt werden.

4.2 GARTABELLE

Funktion	Speisen			
			°C	min.
Ober- und Unterhitze	Blätterteig	2-3-4	170-190	35-45
	Kuchen	2-3-4	170-190	30-40
	Kekse	2-3-4	170-190	30-40
	Schmorgericht	2	175-200	40-50
	Hähnchen	2-3-4	200	45-60
Umluft	Blätterteig	2-3-4	170-190	25-35
	Kuchen	2-3-4	150-170	25-35
	Kekse	2-3-4	150-170	25-35
	Schmorgericht	2	175-200	40-50
	Hähnchen	2-3-4	200	45-60
Turbo	Blätterteig	2-3-4	170-190	35-45
	Kuchen	2-3-4	150-170	30-40
	Kekse	2-3-4	150-170	25-35
	Schmorgericht	2	175-200	40-50
Grillen	Gegrillte Fleischklöße	5	200	10-15
	Hähnchen	*	190	50-60
	Koteletts	4-5	200	15-25
	Rindersteak	5	200	15-25

*Wenn vorhanden mit Brathähnchen-Spieß garen.

Verwendung des digitalen Touch-Timers

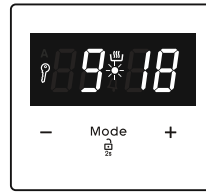
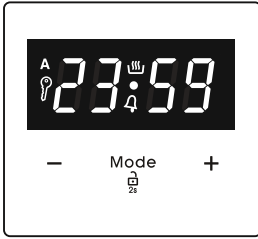

3. Nach einigen Sekunden hört der Punkt auf zu blinken und wird dauerhaft angezeigt.

Funktionsbeschreibung	
A	Automatisches Garen
	Manuelles Garen
	Tastensperre
	Minutenzähler
Mode	Modus-Funktion
-	Zeitschaltuhr verringern
+	Zeitschaltuhr erhöhen
23 59	Timeranzeige

Zeit einstellen

Die Zeit muss eingestellt werden, bevor Sie den Ofen in Betrieb nehmen. Nachdem Anschluss an die Stromversorgung blinken die Symbole "A" und "00:00" oder "12:00" in der Anzeige.



1. Drücken Sie "MODE" für 2 Sekunden, um die Tastensperre zu deaktivieren, und der Punkt in der Mitte des Bildschirms beginnt zu blinken.

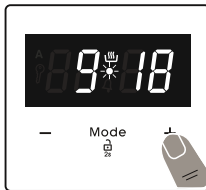

2. Stellen Sie die Zeit mit den Tasten "+" und "-" ein, während der Punkt blinkt.

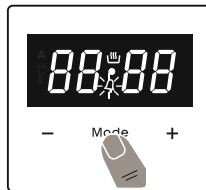

1. Betätigen Sie "MODE". Das Symbol "4" beginnt zu blinken und die Anzeige "000" erscheint.



2. Wählen Sie die gewünschte Dauer mit den Tasten "+" und "-" aus, während "4" blinkt.

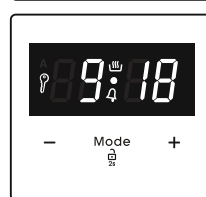

3. Das Symbol "4" leuchtet weiter, die Zeit wird gespeichert und die Warnung wird eingestellt.

! Tastensperre

Die Tastensperre aktiviert sich automatisch, nachdem der Timer 7 Sekunden lang nicht verwendet wurde. Das Symbol "4" erscheint und leuchtet dauerhaft. Halten Sie zur Freigabe der Timer-Taste 2 Sekunden lang die "MODE"-Taste gedrückt. Anschließend kann der gewünschte Vorgang ausgeführt werden.

Einstellung der akustischen Warnzeit

Die akustische Erinnerung kann auf eine beliebige Zeit zwischen "00:00" und "23:59" Stunden eingestellt werden. Die akustische Erinnerung ist eine reine Erinnerungsfunktion. Der Ofen wird mit dieser Funktion nicht aktiviert.

Wenn der Timer abgelaufen ist, ertönt ein akustisches Warnsignal und das Symbol "4" blinkt auf dem Display. Durch Drücken einer beliebigen Taste beenden Sie das akustische Warnsignal. Wenn Sie "MODE" 2 Sekunden lang drücken, verschwindet

das Symbol "A" und die Uhr wird angezeigt.

Halbautomatische Zeiteinstellung (Garzeit)

Diese Funktion ermöglicht das Garen über eine bestimmte Zeitdauer. Es kann ein Zeitbereich zwischen 0 und 10 Stunden eingestellt werden. Bereiten Sie das Essen zum Garen vor und schieben Sie es in den Ofen.

1. Wählen Sie die gewünschte Garfunktion und die Temperatur mit den Bedienungsknopfen.



2. Drücken Sie „MODE“, bis Sie das Symbol „dur“ am Display sehen. Das Symbol „A“ blinkt.



3. Wählen Sie die gewünschte Garzeit mit den Tasten „+“ und „-“ aus.



4. Die aktuelle Uhrzeit erscheint wieder am Display und die Symbole „A“, und „☞“ leuchten weiterhin.

Wenn die Zeit abgelaufen ist, schaltet sich der Ofen aus und ein akustisches Warnsignal ertönt. Das Symbol „A“ blinkt. Durch Drehen des Einstellknopfes in Stellung „0“ und Betätigen einer beliebigen Taste am Timer beenden Sie den Warnton. Wenn Sie "MODE" 2 Sekunden lang drücken, verschwindet das Symbol "A" und der Timer schaltet wieder auf die manuelle Funktion um.

Halbautomatische Zeiteinstellung (Endzeit)

Diese Funktion startet den Ofen automatisch, so dass der Garvorgang zu einer bestimmten Zeit beendet wird. Sie können eine Endzeit von bis zu 10 Stunden nach der aktuellen Tageszeit einstellen. Bereiten Sie das Essen zum Garen vor und schieben Sie es in den Ofen.

1. Wählen Sie die gewünschte Garfunktion und die Temperatur mit den Bedienungsknopfen.



2. Drücken Sie „MODE“, bis Sie das Symbol „end“ am Display sehen. „A“ und die aktuelle Uhrzeit fängt an zu blinken.



3. Stellen Sie mit „+“ und „-“ die gewünschte Endzeit ein.



4. Die aktuelle Uhrzeit erscheint wieder am Display und die Symbole „A“ und ☞ leuchten weiterhin.

Wenn die Zeit abgelaufen ist, schaltet sich der Ofen aus und ein akustisches Warnsignal ertönt. Das Symbol „A“ blinkt. Durch Drehen des Einstellknopfes in Stellung „0“ und Betätigen einer beliebigen Taste am Timer beenden Sie den Alarm. Wenn Sie "MODE" 2 Sekunden lang drücken, verschwindet das Symbol "A" und der Timer schaltet wieder auf die manuelle Funktion um.

Vollautomatische Programmierung

Diese Funktion können Sie nutzen, wenn Sie das Garen von Speisen zu einer bestimmten Zeit für einen bestimmten Zeitraum starten möchten. Es kann eine Zeit von bis zu 23 Stunden und 59 Minuten nach der aktuellen Tageszeit eingestellt werden. Bereiten Sie das Essen zum Garen vor und schieben Sie es in den Ofen.

1. Wählen Sie die gewünschte Garfunktion und die Temperatur mit den Bedienungsknopfen.



2. Drücken Sie „MODE“, bis Sie das Symbol „dur“ am Display sehen. Das Symbol „A“ blinkt.



3. Wählen Sie die gewünschte Garzeit mit den Tasten „+“ und „-“ aus.



4. Drücken Sie „MODE“, bis Sie das Symbol „end“ am Display sehen. Die Zeit und das Symbol „A“ blinkt.

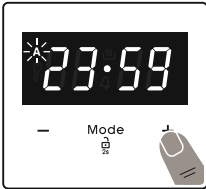

5. Wählen Sie die gewünschte Endzeit mit den Tasten „+“ und „-“ aus. Das Symbol „☀“ verschwindet. Fügen Sie die Garzeit zur aktuellen Uhrzeit hinzu. Sie können eine Zeit von bis zu 23 Stunden und 59 Minuten danach einstellen.



6. Die aktuelle Uhrzeit erscheint wieder am Display und die Symbole „A“, und leuchten weiterhin.

Die Betriebszeit wird berechnet, und das Symbol „☀“ für den automatischen Start des Ofens erscheint wieder auf dem Bildschirm, so dass der Garvorgang zur eingestellten Endzeit beendet wird. Wenn die Zeit abgelaufen ist, schaltet sich der Ofen aus, ein akustisches Warnsignal ertönt und das Symbol „A“ blinkt. Durch Drehen des Einstellknopfes in Stellung „0“ und Betätigen einer beliebigen Taste beenden Sie den Alarm. Das Symbol verschwindet und der Timer schaltet wieder auf die manuelle Funktion um. Wenn Sie „MODE“ 2 Sekunden lang drücken,

verschwindet das Symbol „A“ und der Timer schaltet wieder auf die manuelle Funktion um.

Signaleinstellung

Passen Sie während der Anzeige der aktuellen Tageszeit die Lautstärke der akustischen Erinnerung an, indem Sie die Tasten „+“ und „-“ drücken und der Punkt in der Mitte des Bildschirms beginnt zu blinken. Drücken Sie „MODE“, um den aktuellen Signalton anzuzeigen. Anschließend wird mit jeder Betätigung der Taste „-“ ein anderer Signalton ausgegeben. Es gibt drei verschiedene Arten von Signaltonen. Wählen Sie den gewünschten Ton aus und drücken Sie keine anderen Tasten. Nach kurzer Zeit wird der ausgewählte Ton gespeichert.

4.3 ZUBEHÖR

Der EasyFix-Gittereinsatz

Reinigen Sie das Zubehör vor der ersten Verwendung gründlich mit warmem Wasser, Spülmittel und einem weichen, sauberen Tuch.

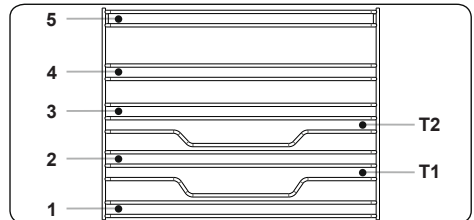

- Setzen Sie das Zubehör an der richtigen Stelle in das Gerät ein.
- Zwischen der Lüfterabdeckung und dem Zubehör sollten Sie mindestens 1 cm Abstand lassen.
- Seien Sie beim Herausnehmen des Kochgeschirrs und/oder des Zubehörs aus dem Ofen vorsichtig. Heiße Speisen oder Zubehörteile können Verbrennungen verursachen.
- Das Zubehör kann sich bei Hitze verformen. Sobald es sich abgekühlt hat, erhält es sein ursprüngliches Aussehen und seine ursprüngliche Leistung zurück.
- Fächer und Gittereinsätze können auf jeder Ebene von 1 bis 5 eingesetzt werden.

- Teleskopschienen können auf den Ebenen T1, T2, 3, 4 und 5 eingesetzt werden.
- Ebene 3 wird für das Kochen auf einer Ebene empfohlen.
- Ebene T2 wird für das Kochen auf einer Ebene mit Teleskopschienen empfohlen.
- Das Drehspeiß-Drahtgitter muss auf Ebene 3 eingesetzt werden.
- Ebene T2 wird für die Drehspeiß-Drahtgitter-Position mit Teleskopschienen verwendet.

****Das Zubehör kann je nach gekauftem Modell variieren.

Tiefe Fettpfanne

Die tiefe Fettpfanne eignet sich besonders zum Garen von Schmorgerichten.

Schieben Sie die Fettpfanne in eine beliebige Einschubebene bis ganz nach hinten ein, um den ordnungsgemäßen Sitz zu gewährleisten.

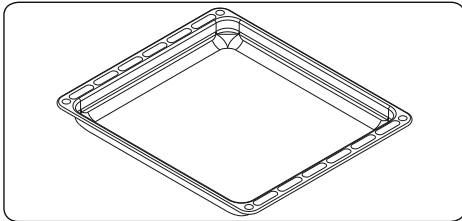

Flaches Backblech

Das flache Backblech eignet sich besonders zum Backen von Gebäck.

Schieben Sie die Fettpfanne in eine beliebige Einschubebene bis ganz nach hinten ein, um den ordnungsgemäßen Sitz zu gewährleisten.

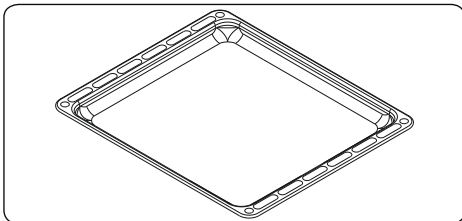

Der Gittereinsatz mit halb ausziehbarer Easyfix-Teleskopschiene

Die halb ausziehbare Teleskopschiene lässt sich bis zur Hälfte ausziehen und bietet einen leichten Zugang zu Ihren Lebensmitteln.

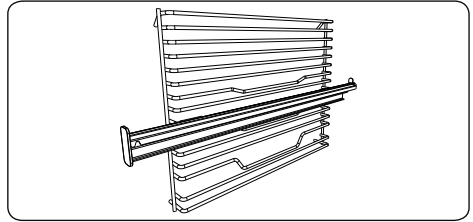

Teleskopschienen

Reinigen Sie das Zubehör vor der ersten Verwendung gründlich mit warmem Wasser, Spülmittel und einem weichen, sauberen Tuch.

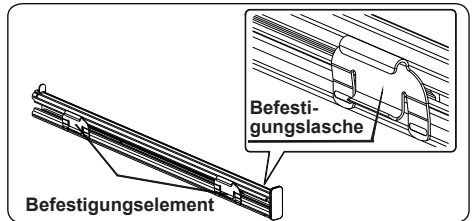

- An jeder Teleskopschiene sind Befestigungen angebracht, durch welche sie zur Reinigung und Neupositionierung entfernt werden können.
- Entfernen Sie den Seitenführungsschiene. Lesen Sie dazu den Abschnitt „Entfernen des Drahtfachbodens“.

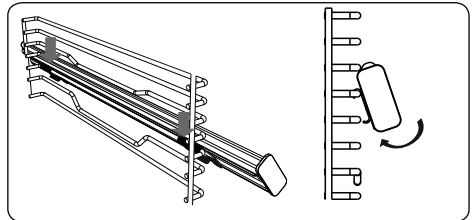

- Hängen Sie die oberen Teleskopschienen-Befestigungselemente in den Referenzdraht der seitlichen Einsetzebene ein und drücken Sie dabei

auf die unteren Befestigungselemente, bis Sie deutlich hören, dass die Befestigungselemente in den Befestigungsdraht der seitlichen Einsatzebene einrasten.

- Beim Entfernen halten Sie die Vorderseite der Schiene fest und wiederholen Sie die vorherigen Anweisungsschritte in umgekehrter Reihenfolge.

Kombirost

Der Kombirost eignet sich hervorragend zum Grillen oder zum Garen von Gargut in für Backöfen geeignetem Kochgeschirr.

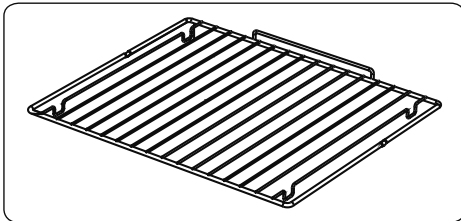

! Warnung: Setzen Sie den Kombirost in die passende Einschubebene in den Garraum ein, und schieben Sie ihn bis ganz nach hinten durch.

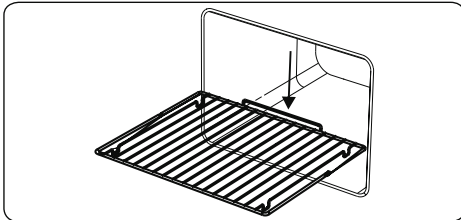

Wasserablauf

In einigen Garsituationen kondensiert Wasser an der Innenseite der Backofentür. Dies ist keine Fehlfunktion des Gerätes.

Öffnen Sie die Backofentür bis zur Grillposition und halten Sie sie ca. 20 Sekunden in dieser Stellung.

Dabei tropft das Wasser in den Wasserablauf.

Lassen Sie den Backofen abkühlen, und wischen Sie die Innenseite der Backofentür mit einem trockenen Tuch ab. Diese Vorgehensweise muss regelmäßig angewendet werden.

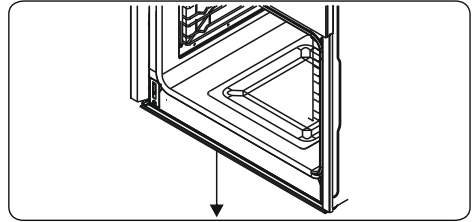

5. REINIGUNG UND WARTUNG

5.1 REINIGUNG

! WARNUNG: Schalten Sie das Gerät vor der Reinigung aus, und lassen Sie es abkühlen.

Allgemeine Hinweise

- Vor der Verwendung an Ihrem Gerät prüfen, ob die verwendeten Reinigungsmittel geeignet sind und vom Hersteller empfohlen werden.
- Ausschließlich Reinigungsgel oder -flüssigkeiten verwenden, die keine Partikel enthalten. Keine ätzenden (korrosiven) Gels, Scheuerpulver, Stahlwolle oder harten Gegenstände verwenden, da diese die Herdoberfläche beschädigen können.

! Hand: Keine Reinigungsmittel mit Partikeln verwenden, da dadurch Glasoberflächen, emaillierte Oberflächen und/oder lackierte Oberflächen an Ihrem Gerät beschädigt werden können.

- Wenn Flüssigkeiten überlaufen, diese sofort entfernen, um Beschädigungen an Teilen zu vermeiden.

! Hand: Keine Teile des Gerätes mit einem Dampfstrahlreiniger reinigen.

Reinigen des Garraums des Backofens

- Der Garraum von emaillierten Backöfen lässt sich am besten reinigen, wenn der Backofen noch warm ist.
- Den Backofen nach jedem Gebrauch mit einem weichen in Seifenwasser eingetauchten Lappen auswischen. Anschließend den Backofen erneut mit einem feuchten Tuch auswischen und dann trocken wischen.
- Es ist möglicherweise gelegentlich ein Flüssigreiniger erforderlich, um den Backofen vollständig zu reinigen.

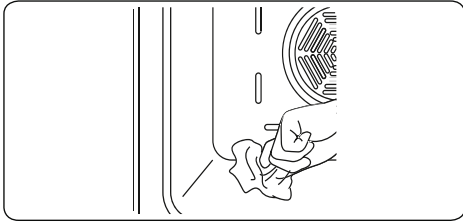

Reinigen der Glasteile

- Die Glasteile an Ihrem Gerät regelmäßig reinigen.
- Die Glasteile innen und außen mit einem Glasreiniger reinigen. Anschließend abspülen, und mit einem trockenen Tuch gründlich trockenwischen.

Reinigen von Edelstahlteilen (sofern vorhanden)

- Die Edelstahlteile an Ihrem Gerät regelmäßig reinigen.
- Die Edelstahlteile mit einem weichen, ausschließlich in Wasser eingetauchten Tuch reinigen. Anschließend mit einem trockenen Tuch gründlich trockenwischen.

 Die Edelstahlteile nicht reinigen, wenn sie noch heiß sind vom Gebrauch.

 Essig, Kaffee, Milch, Salz, Wasser, Zitrone oder Tomatensaft nicht zu lange auf Edelstahlteilen belassen.

Reinigung lackierter Oberflächen (falls vorhanden).

- Entfernen Sie Flecken von Tomaten, Tomatenmark, Ketchup, Zitrone, Öl, Milch, zuckerhaltigen Lebensmitteln, zuckerhaltigen Getränken und Kaffee sofort mit einem in warmes Wasser getauchten Tuch. Wenn solche Flecken auf den Oberflächen eingetrocknet sind, sollten Sie sie NICHT mit harten Gegenständen (Messerspitzen, Metall- oder Kunststoff-Scheuerschwämme, oberflächenschädigende Spülschwämme) oder mit stark alkoholhaltigen Reinigungsmitteln, Fleckentfernern, Entfettungsmitteln oder die Oberflächen angreifenden Chemikalien abreiben. Sonst kann es zu Korrosion an den pulverlackierten Oberflächen kommen, und können dauerhafte Flecken entstehen. Der Hersteller übernimmt keine

Verantwortung für Schäden durch die Verwendung von ungeeigneten Reinigungsprodukten oder -methoden.

Ausbauen der Innenscheibe

Sie müssen die Innenscheibe des Backofens vor der Reinigung wie unten dargestellt herausnehmen.

1. Die Scheibe in Pfeilrichtung **B** drücken, und aus der Halteklammer **x** lösen. Die Scheibe in Pfeilrichtung **A** herausheben.

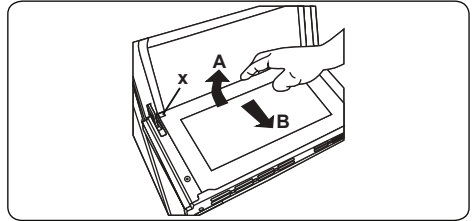

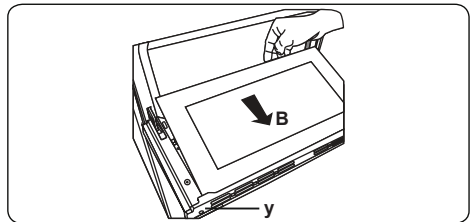

Wiedereinsetzen der Innenscheibe:

1. Die Scheibe in Pfeilrichtung **B** in und unter die Halteklammer **y** drücken.

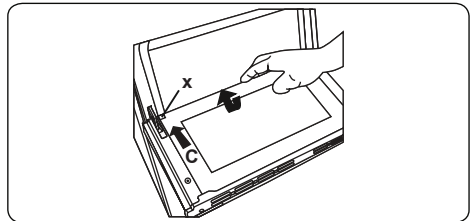

3. Die Scheibe in Pfeilrichtung **C** unter die Halteklammer **x** drücken.



-  Wenn die Backofentür mit drei Scheiben ausgestattet ist, kann die dritte Scheibe auf dieselbe Weise ausgebaut werden, wie die zweite Scheibe

Ausbauen der Backofentür

Sie müssen vor dem Reinigen der Innenscheibe des Backofens die Backofentür wie unten dargestellt herausnehmen.

1. Die Backofentür öffnen.

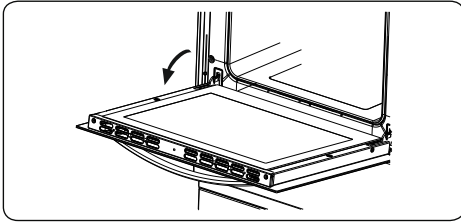

2. Den Sicherheitsbügel **a** mit einem Schraubendreher bis zum Anschlag öffnen.

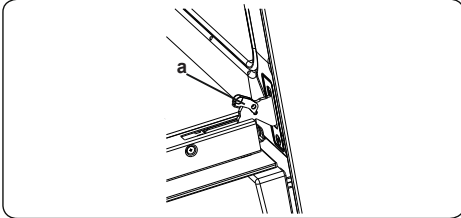

3. Die Tür bis kurz vor die geschlossene Position schließen, in dieser Stellung in Ihre Richtung ziehen und abnehmen.

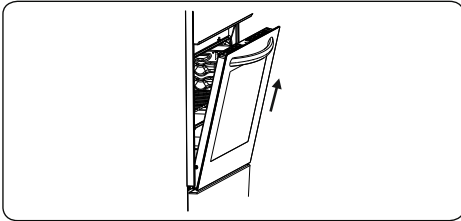

Ausbauen des Seitengitters

Ziehen Sie das Seitengitter wie in der Abbildung dargestellt heraus, um es auszubauen. Nachdem Sie es aus den Halteklammern **a** gelöst haben, schieben Sie es nach oben.

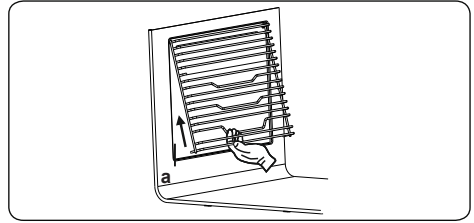

5.2 WARTUNG

! WARNUNG: Das Gerät sollte ausschließlich von einem autorisierten Servicemitarbeiter oder einem qualifizierten Techniker gewartet werden.

Auswechseln der Backofenlampe

! WARNUNG: Schalten Sie das Gerät vor dem Auswechseln der Backofenlampe aus, und lassen Sie es abkühlen.

- Die Streuscheibe abnehmen, und die Glühlampe herausnehmen.
- Die neue Glühlampe (hitzebeständig bis 300°C) anstelle der alten Glühlampe (230 V, 15-25 Watt, Typ E14) einsetzen.
- Die Streuscheibe wieder einsetzen. Nun ist der Backofen wieder einsatzbereit.

☞ Die Backofenlampe ist speziell für den Betrieb in Haushaltskochgeräten ausgelegt. Sie eignet sich nicht zur Raumbeleuchtung.

6. FEHLERBEHEBUNG UND TRANSPORT

6.1 FEHLERBEHEBUNG



Wenn an Ihrem Gerät weiterhin ein Fehler vorliegt, nachdem Sie die unten aufgeführten grundlegenden Schritte zur Fehlerbehebung befolgt haben, wenden Sie sich an einen autorisierten Servicemitarbeiter oder einen qualifizierten Techniker.

Fehler	Mögliche Ursache	Lösung
Der Backofen kann nicht eingeschaltet werden.	Die Spannungsversorgung ist ausgeschaltet.	Stellen Sie sicher, dass die Spannungsversorgung vorhanden ist. Stellen Sie sicher, dass die anderen Küchengeräte funktionieren.
Keine Hitze oder Backofen erwärmt sich nicht.	Der Temperaturwahlschalter des Backofens ist falsch eingestellt. Die Backofentür wurde offen gelassen.	Stellen Sie sicher, dass der Temperaturwahlschalter des Backofens ordnungsgemäß eingestellt ist.
Die Backofenlampe leuchtet nicht.	Die Backofenlampe ist ausgefallen. Die Spannungsversorgung wurde getrennt oder ist ausgeschaltet.	Ersetzen Sie die Backofenlampe entsprechend den Anweisungen. Stellen Sie sicher, dass die Spannungsversorgung an den entsprechenden Schaltern eingeschaltet ist.
Der Garvorgang im Backofen ist ungleichmäßig.	Es wird die falsche Einschubebene verwendet.	Stellen Sie sicher, dass Sie die empfohlenen Temperaturen und Einschubebenen verwenden. Öffnen Sie die Backofentür nicht zu häufig, es sei denn, das Gargut muss gewendet werden. Wenn Sie die Backofentür häufig öffnen, hat dies geringere Innentemperaturen zur Folge und beeinträchtigt die Ergebnisse des Garvorgangs.
Die Timer-Tasten lassen sich nicht ordnungsgemäß drücken.	Es haben sich Fremdkörper zwischen den Timer-Tasten angesammelt. Touch-Bedienfeld: es ist zu viel Feuchtigkeit auf dem Bedienfeld. Die Tastensperre ist aktiviert.	Entfernen Sie die Fremdkörper, und versuchen Sie es erneut. Entfernen Sie die Feuchtigkeit, und versuchen Sie es erneut. Prüfen Sie, ob die Tastensperre aktiviert ist.
Der Backofenlüfter (sofern vorhanden) ist zu laut.	Die eingeschobenen Roste oder Bleche vibrieren.	Stellen Sie sicher, dass der Backofen gerade steht. Stellen Sie sicher, dass die eingeschobenen Roste oder Bleche und das Kochgeschirr nicht vibrieren oder an der Rückwand des Backofens anliegen.

6.2 TRANSPORT

Wenn Sie das Gerät transportieren müssen, tragen Sie es in der Originalverpackung. Befolgen Sie die Hinweiszeichen zum Transport auf der Verpackung. Befestigen Sie alle losen Teile mit Kleband, um Beschädigungen an dem Produkt beim Transport zu verhindern.

Wenn Ihnen die Originalverpackung nicht mehr zur Verfügung steht, bereiten Sie einen Transportkarton vor, in dem das Gerät und insbesondere dessen Oberflächen vor Beschädigung durch äußere Einflüsse geschützt sind.

7. TECHNISCHE DATEN





7.1 ENERGIEBLATT

Marke		SHARP
Modell		K-60DX19BM0-EU K-60DX19IM0-EU K-60DX19AM0-EU
Ofentyp		Elektro
Gewicht	kg	31,2
Energieeffizienzindex – konventionell		103,6
Energieeffizienzindex – Umluft		94,1
Energieklasse		A
Energieverbrauch (Elektrizität) – konventionell	kWh/Zyklus	0,87
Energieverbrauch (Elektrizität) – Umluft	kWh/Zyklus	0,79
Anzahl Kavitäten		1
Heizquelle		Elektro
Volumen	l	69
Dieser Ofen stimmt mit EN 60350-1 überein		
Energiespartipps		
Ofen		
- Kochen Sie Mahlzeiten wenn möglich zur gleichen Zeit.		
- Halten Sie Vorheizzeiten kurz.		
- Verlängern Sie die Kochzeiten nicht unnötig.		
- Vergessen Sie nicht, den Ofen am Ende des Kochvorgangs abzuschalten.		
- Öffnen Sie nicht die Ofentür während des Kochvorganges.		

Thank you for choosing this product.

This User Manual contains important safety information and instructions on the operation and maintenance of your appliance.

Please take the time to read this User Manual before using your appliance and keep this book for future reference.

Icon	Type	Meaning
	WARNING	Serious injury or death risk
	RISK OF ELECTRIC SHOCK	Dangerous voltage risk
	FIRE	Warning; Risk of fire / flammable materials
	CAUTION	Injury or property damage risk
	IMPORTANT / NOTE	Operating the system correctly

CONTENTS

1.SAFETY INSTRUCTIONS.....	4
1.1 General Safety Warnings	4
1.2 Installation Warnings	6
1.3 During Use	7
1.4 During Cleaning and Maintenance	8
2.INSTALLATION AND PREPARATION FOR USE.....	9
2.1 Instructions for the Installer	9
2.2 Installation of the Oven.....	9
2.3 Electrical Connection and Safety.....	10
3.PRODUCT FEATURES	12
4.USE OF PRODUCT	13
4.1 Oven Controls.....	13
4.2 Cooking Table	14
4.3 Accessories	17
5.CLEANING AND MAINTENANCE.....	18
5.1 Cleaning	18
5.2 Maintenance	20
6.TROUBLESHOOTING&TRANSPORT	21
6.1 Troubleshooting.....	21
6.2 Transport	21
7.TECHNICAL SPECIFICATIONS.....	22
7.1 Energy Fiche	22



1. SAFETY INSTRUCTIONS



- Carefully read all instructions before using your appliance and keep them in a convenient place for reference when necessary.
- This manual has been prepared for more than one model therefore your appliance may not have some of the features described within. For this reason, it is important to pay particular attention to any figures whilst reading the operating manual.

1.1 GENERAL SAFETY WARNINGS

- This appliance can be used by children aged from 8 years and above and by persons with reduced physical, sensory or mental capabilities or lack of experience and knowledge if they have been given supervision or instruction concerning use of the appliance in a safe way and understand the hazards involved. Children should not play with the appliance. Cleaning and user maintenance should not be made by children without supervision.

 **WARNING:** The appliance and its accessible parts become hot during use. Care should be taken to avoid touching heating elements. Keep children less than 8 years of age away unless they are continually supervised.

  **WARNING:** Danger of fire: Do not store items on the cooking surfaces.

  **WARNING:** If the surface is cracked, switch off the appliance to avoid the possibility of electric shock.

- Do not operate the appliance with an external timer or separate remote-control system.
- During use the appliance will get hot. Care should be taken to avoid touching heating elements inside

the oven.

- Handles may get hot after a short period during use.
- Do not use harsh abrasive cleaners or scourers to clean the oven door glass and other surface. They can scratch the surfaces which may result in shattering of the door glass or damage to surfaces.
- Do not use steam cleaners for cleaning the appliance.

 **WARNING:** To avoid the possibility of electric shock, make sure that the appliance is switched off before replacing the lamp.

 **CAUTION:** Accessible parts may be hot when cooking or grilling. Keep young children away from the appliance when it is in use.

- Your appliance is produced in accordance with all applicable local and international standards and regulations.
- Maintenance and repair work should only be carried out by authorised service technicians. Installation and repair work that is carried out by unauthorised technicians may be dangerous. Do not alter or modify the specifications of the appliance in any way. Inappropriate hob guards can cause accidents.
- Before connecting your appliance, make sure that the local distribution conditions (nature of the gas and gas pressure or electricity voltage and frequency) and the specifications of the appliance are compatible. The specifications for this appliance are stated on the label.

 **CAUTION:** This appliance is designed only for cooking food and is intended for indoor domestic household use only. It should not be used for any other purpose or in any other application, such as for non-domestic use, in a commercial environment or for

heating a room.



- Do not use the oven door handles to lift or move the appliance.
- All possible measures have been taken to ensure your safety. Since the glass may break, care should be taken while cleaning to avoid scratching. Avoid hitting or knocking the glass with accessories.
- Make sure that the supply cord is not trapped or damaged during installation. If the supply cord is damaged, it must be replaced by the manufacturer, its service agent or similarly qualified persons in order to prevent a hazard.
- Do not let children climb on the oven door or sit on it while it is open.
- Please keep children and animals away from this appliance.

1.2 INSTALLATION WARNINGS

- Do not operate the appliance before it is fully installed.
- The appliance must be installed by an authorised technician. The manufacturer is not responsible for any damage that might be caused by defective placement and installation by unauthorised people.
- When the appliance is unpacked, make sure that it has not been damaged during transportation. In case of any defect do not use the appliance and contact a qualified service agent immediately. The materials used for packaging (nylon, staplers, Styrofoam, etc.) may be harmful to children and they should be collected and removed immediately.
- Protect your appliance from the atmosphere. Do not expose it to effects such as sun, rain, snow, dust or excessive humidity.

- Any materials (i.e. cabinets) around the appliance must be able to withstand a minimum temperature of 100°C.
- The appliance must not be installed behind a decorative door, in order to avoid overheating.

1.3 DURING USE

- When you first use your oven you may notice a slight smell. This is perfectly normal and is caused by the insulation materials on the heater elements. We suggest that, before using your oven for the first time, you leave it empty and set it at maximum temperature for 45 minutes. Make sure that the environment in which the product is installed is well ventilated.
 - Take care when opening the oven door during or after cooking. The hot steam from the oven may cause burns.
 - Do not put flammable or combustible materials in or near the appliance when it is operating.
 - Always use oven gloves to remove and replace food in the oven.
 - Under no circumstances should the oven be lined with aluminium foil as overheating may occur.
 - Do not place dishes or baking trays directly onto the base of the oven whilst cooking. The base becomes very hot and damage may be caused to the product.
-   Do not leave the oven unattended while cooking with solid or liquid oils. They may catch fire under extreme heating conditions. Never pour water on to flames that are caused by oil, instead switch the oven off and cover the pan with its lid or a fire blanket.
- If the product will not be used for a long period of time, turn the main control switch off.

- Make sure the appliance control knobs are always in the “0” (stop) position when it is not in use.
- The trays incline when pulled out. Take care not to spill or drop hot food while removing it from the ovens.
- Do not place anything on the oven door when it is open. This could unbalance the oven or damage the door.
- Do not hang towels, dishcloths or clothes from the appliance or its handles.

1.4 DURING CLEANING AND MAINTENANCE

- Make sure that your appliance is turned off at the mains before carrying out any cleaning or maintenance operations.
- Do not remove the control knobs to clean the control panel.
- To maintain the efficiency and safety of your appliance, we recommend you always use original spare parts and to call our authorised service agents in case of need.

CE Declaration of conformity

 We declare that our products meet the applicable European Directives, Decisions and Regulations and the requirements listed in the standards referenced.

This appliance has been designed to be used only for home cooking. Any other use (such as heating a room) is improper and dangerous.

 The operating instructions apply to several models. You may notice differences between these instructions and your model.

2. INSTALLATION AND PREPARATION FOR USE

! WARNING : This appliance must be installed by an authorised service person or qualified technician, according to the instructions in this guide and in compliance with the current local regulations.

- Incorrect installation may cause harm and damage, for which the manufacturer accepts no responsibility and the warranty will not be valid.
- Prior to installation, ensure that the local distribution conditions (electricity voltage and frequency) and the adjustments of the appliance are compatible. The adjustment conditions for this appliance are stated on the label.
- The laws, ordinances, directives and standards in force in the country of use are to be followed (safety regulations, proper recycling in accordance with the regulations, etc.).

2.1 INSTRUCTIONS FOR THE INSTALLER

General instructions

- After removing the packaging material from the appliance and its accessories, ensure that the appliance is not damaged. If you suspect any damage,

do not use it and contact an authorised service person or qualified technician immediately.

- Make sure that there are no flammable or combustible materials in the close vicinity, such as curtains, oil, cloth etc. which may catch fire.
- The worktop and furniture surrounding the appliance must be made of materials resistant to temperatures above 100°C.
- The appliance should not be installed directly above a dishwasher, fridge, freezer, washing machine or clothes dryer.

2.2 INSTALLATION OF THE OVEN

The appliances are supplied with installation kits and can be installed in a worktop with the appropriate dimensions. The dimensions for hob and oven installation are given below.

A (mm)	557	min./max. F (mm)	560/580
B (mm)	550	min. G (mm)	555
C (mm)	595	min. H/I (mm)	600/590
D (mm)	575	min. J/K (mm)	5/10
E (mm)	574		

Installation under a worktop

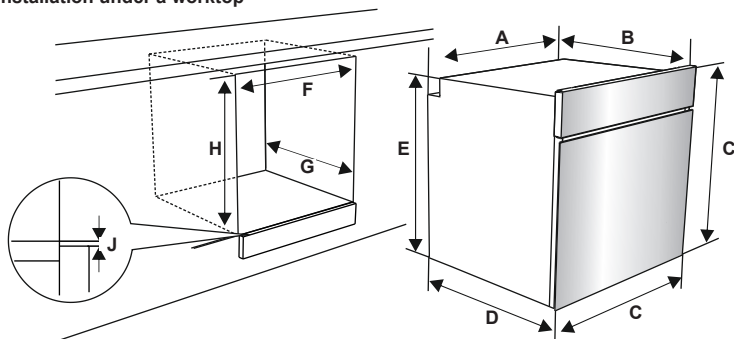

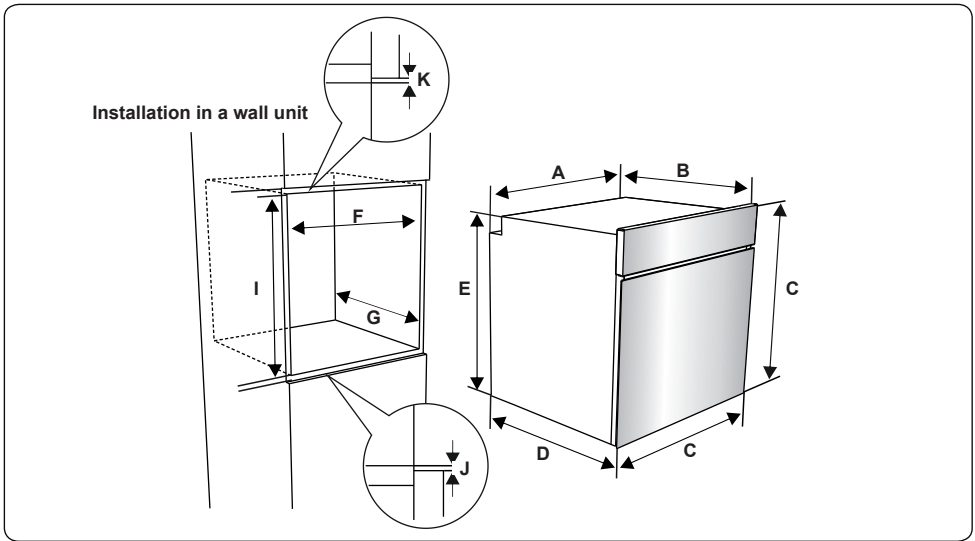

After making the electrical connections, insert the oven into the cabinet by pushing it forward. Open the oven door and insert 2 screws in the holes located on the oven frame. While the product frame touches the wooden surface of the cabinet, tighten the screws.

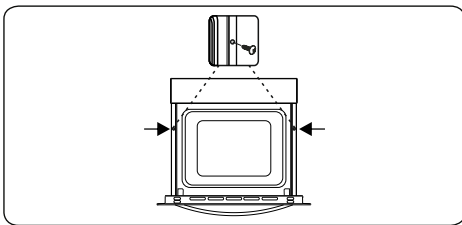

2.3 ELECTRICAL CONNECTION AND SAFETY

WARNING: The electrical connection of this appliance should be carried out by an authorised service person or qualified electrician, according to the instructions in this guide and in compliance with the current local regulations.

WARNING: THE APPLIANCE MUST BE EARTHED.

- Before connecting the appliance to the power supply, the voltage rating of the appliance (stamped on the appliance identification plate) must be checked for correspondence to the available mains supply voltage, and the mains electric wiring should be capable of handling the appliance's power rating (also indicated on the identification plate).
- During installation, please ensure that isolated cables are used. An incorrect connection could damage your appliance. If the mains cable is damaged and needs to be replaced this should be done by a qualified personnel.
- Do not use adaptors, multiple sockets and/or extension leads.
- The supply cord should be kept away from hot parts of the appliance and must not be bent or compressed. Otherwise the cord may be damaged, causing a short circuit.
- If the appliance is not connected to the mains with a plug, a all-pole disconnector (with at least 3 mm contact spacing) must be used in order to meet the safety regulations.

- The appliance is designed for a power supply of 220-240V ~ and 380-415V 3N~. If your supply is different, contact the authorised service person or a qualified electrician.
- The power cable (H05VV-F) must be long enough to be connected to the appliance, even if the appliance stands on the front of its cabinet.
- Ensure all connections are adequately tightened.
- Fix the supply cable in the cable clamp and then close the cover.
- The terminal box connection is placed on the terminal box.

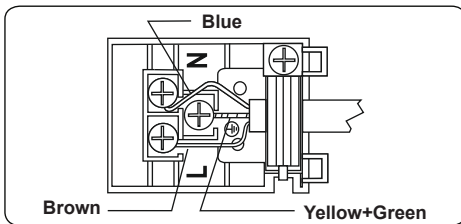

3. PRODUCT FEATURES

 **Important:** Specifications for the product vary and the appearance of your appliance may differ from that shown in the figures below.

List of Components

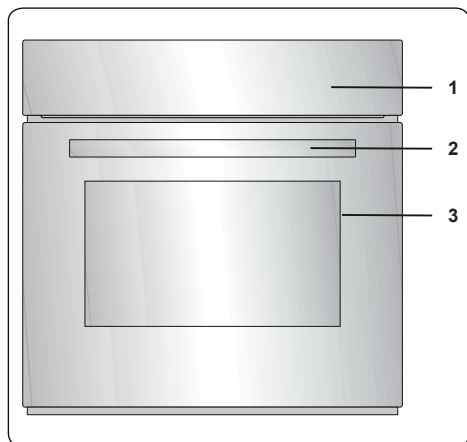

1. Control Panel
2. Oven Door Handle
3. Oven Door

Control Panel

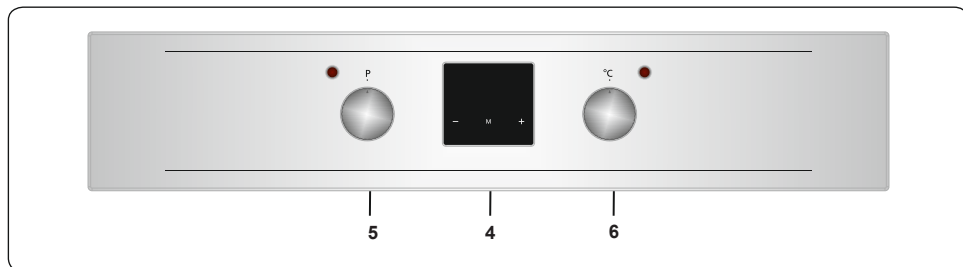

4. Timer
5. Oven Function Control Knob
6. Oven Thermostat Knob

4. USE OF PRODUCT

4.1 OVEN CONTROLS

Oven function control knob

Turn the knob to the corresponding symbol of the desired cooking function. For the details of different functions see 'Oven Functions'.

Oven thermostat knob

After selecting a cooking function, turn this knob to set the desired temperature. The oven thermostat light will illuminate whenever the thermostat is in operation to heat up the oven or maintain the temperature.

Oven Functions

* The functions of your oven may be different due to the model of your product.

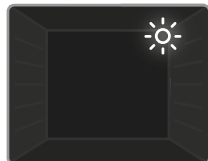

Oven Lamp: Only the oven light will switch on. It will remain on for the duration of the cooking function.



Defrost Function: The oven's warning lights will switch on and the fan will start to operate. To use the defrost function, place your frozen food in the oven on a shelf in the third slot from the bottom. It is recommended that you place an oven tray under the defrosting food to catch the water accumulated due to melting ice. This function will not cook or bake your food, it will only help to defrost it.

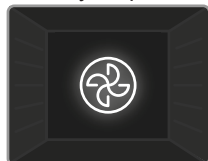

Turbo Function: The oven's thermostat and warning lights will switch on, and the ring heating element and fan will start operating. The turbo function evenly disperses the heat in the oven so all food on all racks will cook evenly. It is recommended that you preheat the oven for about 10 minutes.

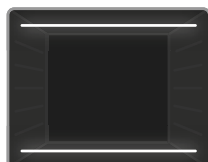

Static Cooking Function: The oven's thermostat and warning lights will switch on, and the lower and upper

heating elements will start operating. The static cooking function emits heat, ensuring even cooking of food. This is ideal for making pastries, cakes, baked pasta, lasagne and pizza. Preheating the oven for 10 minutes is recommended and it is best to use only one shelf at a time in this function.



Fan Function: The oven's thermostat and warning lights will switch on, and the upper and lower heating elements and fan will start operating.

This function is good for baking pastry. Cooking is carried out by the lower and upper heating elements within the oven and by the fan, which provides air circulation, giving a slightly grilled effect to the food. It is recommended that you preheat the oven for about 10 minutes.



Pizza Function: The oven's thermostat and warning lights will switch on, and the ring, lower heating elements and fan will start operating. This function is ideal for baking food, such as pizza, evenly in a short time. While the fan evenly disperses the heat of the oven, the lower heating element ensures baking of the food.

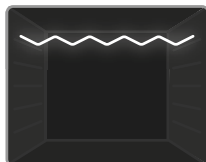

Grilling Function: The oven's thermostat and warning lights will switch on, and the grill heating element will start operating. This function is used for grilling and toasting foods on the upper shelves of the oven. Lightly brush the wire grid with oil to stop food sticking and place food in the centre of the grid. Always place a tray beneath the food to catch any drips of oil or fat. It is recommended that you preheat the oven for about 10 minutes.

Warning: When grilling, the oven door must be closed and the oven temperature should be adjusted to 190°C.

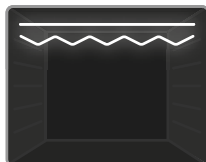

Faster Grilling Function: The oven's thermostat and warning lights will switch on, and the grill and upper heating

elements will start operating. This function is used for faster grilling and for grilling food with a larger surface area, such as meat. Use the upper shelves of the oven. Lightly brush the wire grid with oil to stop food sticking and place food in the centre of the grid. Always place a tray beneath the food to catch any drips of oil or fat. It is recommended that you preheat the oven for about 10 minutes.

Warning: When grilling, the oven door must be closed and the oven temperature should be adjusted to 190°C.

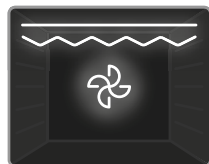



Double Grill and Fan Function: The oven's thermostat and warning lights will switch on, and the grill, upper heating elements and fan will

start operating. This function is used for faster grilling of thicker food and for grilling of food with a larger surface area. Both the upper heating elements and grill will be energised along with the fan to ensure even cooking. Use the upper shelves of the oven. Lightly brush the wire grid with oil to stop food sticking and place food in the centre of the grid. Always place a tray beneath the food to catch any drips of oil or fat. It is recommended that you preheat the oven for about 10 minutes.

Warning: When grilling, the oven door must be closed and the oven temperature should be adjusted to 190°C.

4.2 COOKING TABLE



Function	Dishes	2-3-4		 min.
Static	Puff Pastry	2-3-4	170-190	35-45
	Cake	2-3-4	170-190	30-40
	Cookie	2	170-190	30-40
	Stew	2-3-4	175-200	40-50
	Chicken	2-3-4	200	45-60

Fan	Puff Pastry	2-3-4	170-190	25-35
	Cake	2-3-4	150-170	25-35
	Cookie	2	150-170	25-35
	Stew	2-3-4	175-200	40-50
	Chicken	2-3-4	200	45-60
Turbo	Puff Pastry	2-3-4	170-190	35-45
	Cake	2-3-4	150-170	30-40
	Cookie	2	150-170	25-35
	Stew	5	175-200	40-50
Grilling	Grilled meatballs	*	200	10-15
	Chicken	4-5	190	50-60
	Chop	5	200	15-25
	Beefsteak	4	200	15-25

*If available cook with roast chicken skewer.

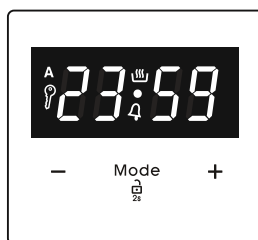
Use of the Digital Touch Timer



Function Description	
A	Auto cooking
	Manual cooking
	Key Lock
	Minute minder
Mode	Mode function
-	Decrease timer
+	Increase timer
23 59	Timer display

Time adjustment

The time must be set before you start using the oven. Following the power connection, the symbol "A" and "00:00" or "12:00" will flash on the display.



1. Press the "MODE" for 2 sec to deactivate keylock and the dot in the middle of the screen will start to flash.

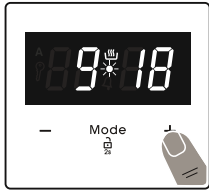

2. Adjust the time while the dot is flashing using the "+" and "-" keys.



3. After a few seconds, the dot will stop flashing and will remain illuminated.

Key Lock

The key lock automatically activates after the timer has not been used for 7 seconds. "A" symbol will appear and remain illuminated. To unlock the timer buttons, press and hold the "MODE" button for 2 seconds. The desired operation can then be carried out.

Audible warning time adjustment

The audible warning time can be set to any time between "00:00" and "23:59" hours. The audible warning time is for warning purposes only. The oven will not be activated with this function.



1. Press "MODE". The symbol "A" will begin to flash and "000" will be displayed.

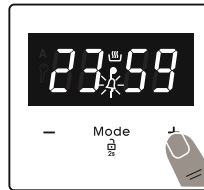

2. Select the desired time period using the "+" and "-" keys while "A" is flashing.

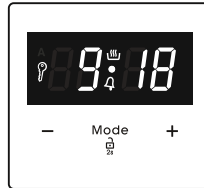

3. The symbol "A" will remain illuminated, the time will be saved and the warning will be set.

When the timer reaches zero, an audible warning will sound and the symbol "A" will flash on the display. Press any key to stop the audible warning. Press "MODE" for 2 seconds the "A" symbol will disappear and the clock will be displayed.

Semi-automatic time adjustment (cooking period)

This function helps you to cook for a fixed period of time. A time range between 0 and 10 hours can be set. Prepare the food for cooking and put it in the oven.

1. Select the desired cooking function and the temperature using the control knobs.

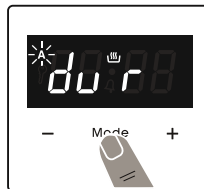

2. Press "MODE" until you see "dur" symbol on the display screen. The symbol "A" will flash.



3. Select the desired cooking time period using the "+" and "-" keys.

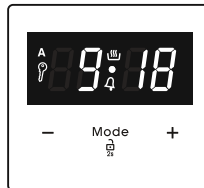

4. The current time will reappear on the screen, and the symbols "A", and "A" will remain illuminated.

When the timer reaches zero, the oven will switch off and an audible warning will

sound. The symbols “A” will flash. Turn both control knobs to the “0” position and press any key on the timer to stop the warning sound. Press “MODE” for 2 seconds the “A” symbol will disappear and the timer will switch back to manual function.

Semi-automatic time adjustment (finishing time)

This function automatically starts the oven so that cooking will finish at a set time. You can set an end time of up to 10 hours after the current time of day. Prepare the food for cooking and put it in the oven.

1. Select the desired cooking function and the temperature using the control knobs.



2. Press “MODE” until you see “end” symbol on the display screen. “A” and the current time of day will flash.



3. Use the “+” and “-” buttons to set the desired finishing time.



4. The current time will reappear on the screen, the symbols “A” and “☀” will remain illuminated.

When the timer reaches zero, the oven will switch off and an audible warning will sound. The symbol “A” will flash. Turn both control knobs to the “0” position and press any key on the timer to stop the sound. Press “MODE” for 2 seconds the “A” symbol will disappear and the timer will switch back to manual function.

Full-automatic programming

This function is used to start cooking after a certain period of time and for a certain duration. A time of up to 23 hours and 59 minutes after the current time of day can be set. Prepare the food for cooking and put it in the oven.

1. Select the desired cooking function and the temperature using the control knobs.



2. Press “MODE” until you see “dur” symbol on the screen. The symbol “A” will flash.



3. Select the desired cooking time period using the “+” and “-” keys.



4. Press “MODE” until you see “end” symbol on the screen. The time and the symbols “A” will flash.

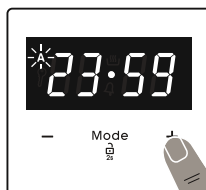

5. Select the desired finishing time using the “+” and “-” keys. “☀” symbol will disappear. Add the cooking period to the current time of day. You can set a time of up to 23 hours and 59 minutes after this.



6. The current time will reappear on the screen, and the symbols “A”, and will remain illuminated.

The operating time will be calculated and the oven will automatically start “☀” symbol will reappear on the screen so that cooking will finish at the set finishing time. When the timer reaches zero, the oven will switch off, an audible warning will sound and the symbols “A” will flash. Turn both control knobs to the “0” position and press any key to stop the sound. The symbol will disappear and the timer will switch back to manual function. Press “MODE” for 2 seconds the “A” symbol will disappear and the timer will switch back to manual function.

Sound Adjustment

To adjust the volume of the audible warning sound, while the current time of day is displayed, press "+" and "-" keys and the dot in the middle of the screen will start to flash. Press "MODE" to display current signal sound. After this, each time the "-" button is pressed, a different signal will sound. There are three different types of signal sounds. Select the desired sound and do not press any other buttons. After a short time, the selected sound will be saved.

4.3 ACCESSORIES

The EasyFix Wire Rack

Clean the accessories thoroughly with warm water, detergent and a soft clean cloth on first use.

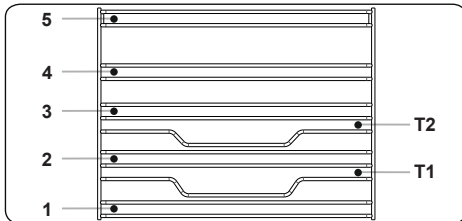

- Insert the accessory to the correct position inside the oven.
- Allow at least a 1 cm space between the fan cover and accessories.
- Take care removing cookware and/or accessories out of the oven. Hot meals or accessories can cause burns.
- The accessories may deform with heat. Once they have cooled down, they will recover their original appearance and performance.
- Trays and wire grids can be positioned on any level from 1 to 5.
- Telescopic rails can be positioned on levels T1, T2, 3, 4, 5.
- Level 3 is recommended for single level cooking.
- Level T2 is recommended for single level cooking with the telescopic rails.
- The turnspit wire grid must be positioned on Level 3.
- Level T2 is used for the turnspit wire grid positioning with telescopic rails.

****Accessories may vary depending on the model purchased.

The Deep Tray

The deep tray is best used for cooking stews.

Put the tray into any rack and push it to the end to make sure it is placed correctly.

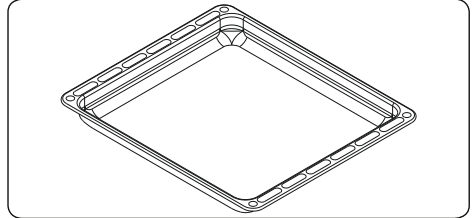

The Shallow Tray

The shallow tray is best used for baking pastries.

Put the tray into any rack and push it to the end to make sure it is correctly placed.

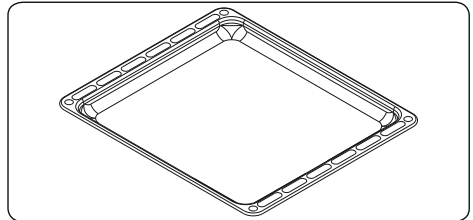

The Wire Rack with Easyfix Half Telescopic Rail

The half telescopic rail extends half-way out, to allow easy access to your food.

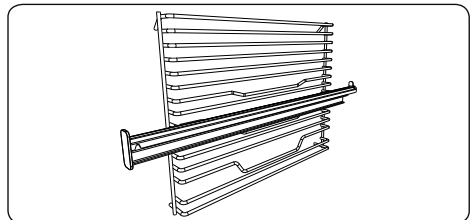

Telescopic rails

Clean the accessories thoroughly with warm water, detergent and a soft clean cloth on first use.

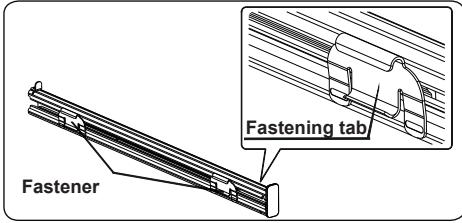

- On each telescopic rail there are fasteners that allow you to remove them for cleaning and repositioning.
- Remove the side runner. See section "Removal of the wire shelf".

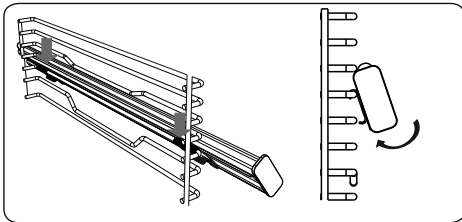

- Hang the telescopic rail top fasteners on the side rack level reference wire and simultaneously press the bottom fasteners until you clearly hear the fasteners clip into the side rack level fixing wire.
- In order to remove, hold the front surface of the rail and repeat the previous instructions in reverse.

The Wire Grid

The wire grid is best used for grilling or for processing food in oven-friendly containers.

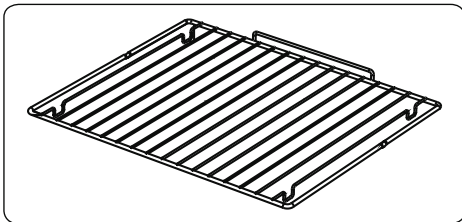

- ! WARNING**
- Place the grid to any corresponding rack in the oven cavity correctly and push it to the end.

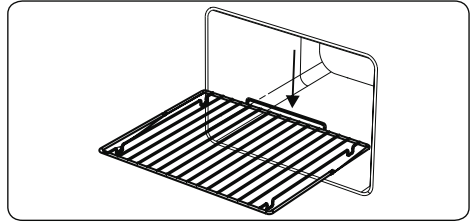

The Water Collector

In some cases of cooking, condensation may appear on the inner glass of the oven door. This is not a product malfunction.

Open the oven door into the grilling position and leave it in this position for 20 seconds. Water will drip to the collector.

Cool the oven and wipe the inside of the door with a dry towel. This procedure must be applied regularly.

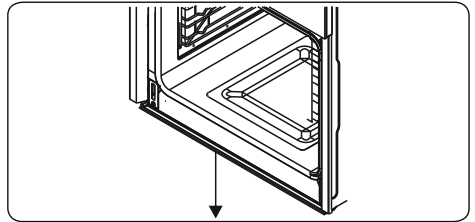

5. CLEANING AND MAINTENANCE

5.1 CLEANING

- ! WARNING:** Switch off the appliance and allow it to cool before cleaning is to be carried out.

General Instructions

- Check whether the cleaning materials are appropriate and recommended by the manufacturer before use on your appliance.
- Use cream cleaners or liquid cleaners which do not contain particles. Do not use caustic (corrosive) creams, abrasive cleaning powders, rough wire wool or hard tools as they may damage the cooker surfaces.

- ! WARNING**
- Do not use cleaners that contain particles as they may scratch the glass, enamelled and/or painted parts

of your appliance.

- Should any liquids overflow, clean them immediately to avoid parts becoming damaged.

 Do not use steam cleaners for cleaning any part of the appliance.

Cleaning the Inside of the Oven

- The inside of enamelled ovens are best cleaned while the oven is warm.
- Wipe the oven with a soft cloth soaked in soapy water after each use. Then, wipe the oven over again with a wet cloth and dry it.
- You may need to use a liquid cleaning material occasionally to completely clean the oven.

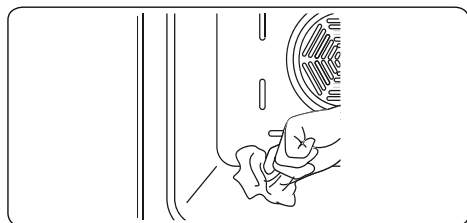



Cleaning the Glass Parts

- Clean the glass parts of your appliance on a regular basis.
- Use a glass cleaner to clean the inside and outside of the glass parts. Then, rinse and dry them thoroughly with a dry cloth.

Cleaning the Stainless Steel Parts (if available)

- Clean the stainless steel parts of your appliance on a regular basis.
- Wipe the stainless steel parts with a soft cloth soaked in only water. Then, dry them thoroughly with a dry cloth.

 Do not clean the stainless steel parts while they are still hot from cooking.

 Do not leave vinegar, coffee, milk, salt, water, lemon or tomato juice on the stainless steel for a long time.

Cleaning Painted Surfaces (if available)

- Spots of tomato, tomato paste, ketchup, lemon, oil derivatives, milk, sugary foods, sugary drinks and coffee should be cleaned with a cloth dipped in warm water immediately. If these stains are

not cleaned and allowed to dry on the surfaces they are on, they should NOT be rubbed with hard objects (pointed objects, steel and plastic scouring wires, surface-damaging dish sponge) or cleaning agents containing high levels of alcohol, stain removers, degreasers, surface abrasive chemicals. Otherwise, corrosion may occur on the powder painted surfaces, and stains may occur. The manufacturer will not be held responsible for any damage caused by the use of inappropriate cleaning products or methods.

Removal of the Inner Glass

You must remove the oven door glass before cleaning, as shown below.

1. Push the glass in the direction of **B** and release from the location bracket (**x**). Pull the glass out in the direction of **A**.

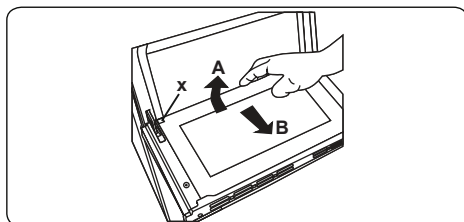

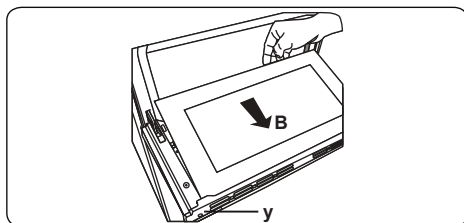

To replace the inner glass:

1. Push the glass towards and under the location bracket (**y**), in the direction of **B**.

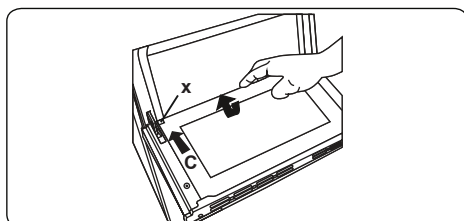

3. Place the glass under the location bracket (**x**) in the direction of **C**.



 If the oven door is a triple glass oven door, the third glass layer can be

removed the same way as the second glass layer.

Removal of the Oven Door

Before cleaning the oven door glass, you must remove the oven door, as shown below.

1. Open the oven door.

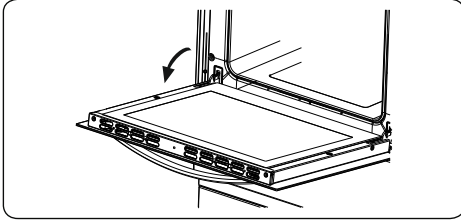

2. Open the locking catch (a) (with the aid of a screwdriver) up to the end position.

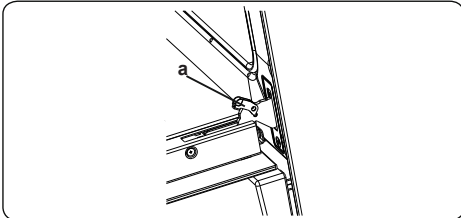

3. Close the door until it almost reaches the fully closed position and remove the door by pulling it towards you.

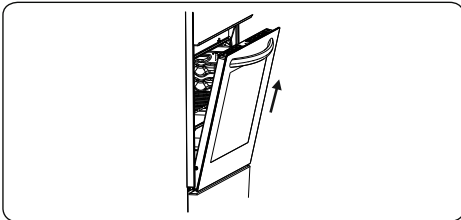

Removal of the Wire Shelf

To remove the wire rack, pull the wire rack as shown in the figure. After releasing it from the clips (a), lift it up.

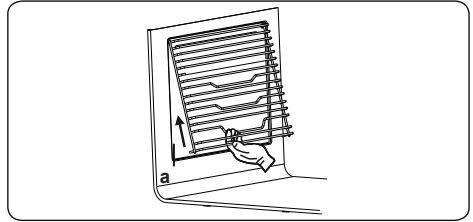

5.2 MAINTENANCE

! **WARNING:** The maintenance of this appliance should be carried out by an authorised service person or qualified technician only.

Changing the Oven Lamp

! **WARNING:** Switch off the appliance and allow it to cool before cleaning your appliance.

- Remove the glass lens, then remove the bulb.
- Insert the new bulb (resistant to 300 °C) to replace the bulb that you removed (230 V, 15-25 Watt, Type E14).
- Replace the glass lens, and your oven is ready for use.

! The lamp is designed specifically for use in household cooking appliances. It is not suitable for household room

illumination.

6. TROUBLESHOOTING&TRANSPORT

6.1 TROUBLESHOOTING



If you still have a problem with your appliance after checking these basic troubleshooting steps, please contact an authorised service person or qualified technician.

Problem	Possible Cause	Solution
Oven does not switch on.	Power is switched off.	Check whether there is power supplied. Also check that other kitchen appliances are working.
No heat or oven does not warm up.	Oven temperature control is incorrectly set. Oven door has been left open.	Check that the oven temperature control knob is set correctly.
Oven light (if available) does not operate.	Lamp has failed. Electrical supply is disconnected or switched off.	Replace lamp according to the instructions. Make sure the electrical supply is switched on at the wall socket outlet.
Cooking is uneven within the oven.	Oven shelves are incorrectly positioned.	Check that the recommended temperatures and shelf positions are being used. Do not frequently open the door unless you are cooking things that need to be turned. If you open the door often, the interior temperature will be lower and this may affect the results of your cooking.
The timer buttons cannot be pressed properly.	There is foreign matter caught between the timer buttons. Touch model: there is moisture on the control panel. The key lock function is set.	Remove the foreign matter and try again. Remove the moisture and try again. Check whether the key lock function is set.
The oven fan (if available) is noisy.	Oven shelves are vibrating.	Check that the oven is level. Check that the shelves and any bake ware are not vibrating or in contact with the oven back panel.

6.2 TRANSPORT

If you need to transport the product, use the original product packaging and carry it using its original case. Follow the transport signs on the packaging. Tape all independent parts to the product to prevent damaging the product during transport.

If you do not have the original packaging, prepare a carriage box so that the appliance, especially the external surfaces of the product, is protected against external threats.

7. TECHNICAL SPECIFICATIONS

7.1 ENERGY FICHE

Brand		SHARP
Model		K-60DX19BM0-EU K-60DX19IM0-EU K-60DX19AM0-EU
Type of Oven		ELECTRIC
Mass	kg	31,2
Energy Efficiency Index - conventional		103,6
Energy Efficiency Index - fan forced		94,1
Energy Class		A
Energy consumption (electricity) - conventional	kWh/cycle	0,87
Energy consumption (electricity) - fan forced	kWh/cycle	0,79
Number of cavities		1
Heat Source		ELECTRIC
Volume	l	69
This oven complies with EN 60350-1		
<p>Energy Saving Tips</p> <p>Oven</p> <ul style="list-style-type: none"> - Cook the meals together, if possible. - Keep the pre-heating time short. - Do not elongate cooking time. - Do not forget to turn-off the oven at the end of cooking. - Do not open oven door during cooking period. 		

Merci d'avoir choisi ce produit.

Cette notice d'utilisation contient des informations et des consignes de sécurité importantes concernant l'utilisation et l'entretien de votre appareil.
Lire attentivement cette notice d'utilisation avant d'utiliser votre appareil et la conserver pour consultation ultérieure.





Icône	Type	Signification
	AVERTISSEMENT	Risque de blessures graves ou danger de mort
	RISQUE D'ÉLECTROCUTION	Risque d'électrocution
	INCENDIE	Avertissement : Risque d'incendie / matières inflammables
	MISE EN GARDE	Risque de blessures ou de dommages matériels
	IMPORTANT / REMARQUE	Utilisation correcte de l'appareil

TABLE DES MATIÈRES

1. CONSIGNES DE SÉCURITÉ.....	4
1.1. Avertissements de sécurité généraux.....	4
1.2. Avertissements relatifs à l'installation.....	6
1.3. Au cours de l'utilisation.....	7
1.4. Nettoyage et entretien.....	9
2. INSTALLATION ET PRÉPARATION À L'UTILISATION.....	10
2.1. Instructions destinées à l'installateur.....	10
2.2. Installation du four.....	10
2.3. Branchement électrique et sécurité.....	11
3. CARACTÉRISTIQUES DU PRODUIT.....	13
4. UTILISATION DE L'APPAREIL.....	14
4.1. Commandes du four.....	14
4.2. Table de cuisson.....	15
4.3. Accessoires.....	18
5. NETTOYAGE ET ENTRETIEN.....	20
5.1. Nettoyage.....	20
5.2. Entretien.....	22
6. DÉPANNAGE ET TRANSPORT.....	23
6.1. Dépannage.....	23
6.2. Transport.....	23
7. SPÉCIFICATIONS TECHNIQUES.....	24
7.1. Fiche énergie.....	24



1. CONSIGNES DE SÉCURITÉ

- Lire attentivement cette notice d'utilisation dans son intégralité avant d'utiliser votre appareil et la conserver dans un endroit accessible pour consultation ultérieure.
- Ce manuel a été préparé pour plusieurs modèles, votre appareil peut donc ne pas disposer de certaines fonctions décrites dans ce manuel. Pour cette raison, il est important de prêter une attention particulière aux illustrations lors de la lecture de cette notice d'utilisation.

1.1. AVERTISSEMENTS DE SÉCURITÉ GÉNÉRAUX

- Cet appareil peut être utilisé par des enfants à partir de 8 ans et par des personnes ayant des capacités physiques, sensorielles ou mentales réduites ou un manque d'expérience et de connaissances à condition qu'elles aient été placées sous surveillance ou qu'elles aient reçu des instructions concernant l'utilisation de l'appareil en toute sécurité et qu'elles comprennent les dangers encourus. Les enfants ne doivent pas jouer avec l'appareil. Le nettoyage et l'entretien par l'utilisateur ne doivent pas être effectués par des enfants, sans surveillance.

 **MISE EN GARDE** : Cet appareil et ses parties accessibles deviennent chauds pendant leur utilisation. Il convient de veiller à ne pas toucher les éléments chauffants. Il convient de maintenir à distance les enfants de moins de 8 ans, à moins qu'ils ne soient sous une surveillance continue.

  **MISE EN GARDE** : Laisser cuire des aliments sans surveillance en utilisant des matières grasses ou de l'huile peut être dangereux et déclencher un incendie. NE JAMAIS essayer d'éteindre un incendie

avec de l'eau, mais arrêter l'appareil puis couvrir les flammes par exemple avec un couvercle ou une couverture anti-feu.

 **MISE EN GARDE** : Risque d'incendie: ne pas entreposer d'objets sur les surfaces de cuisson.

- L'appareil n'est pas destiné à être mis en fonctionnement au moyen d'une minuterie externe ou d'un système de commande à distance séparé.
- Lors de son utilisation, l'appareil devient chaud. Faire attention à ne pas toucher les éléments chauffants situés à l'intérieur du four.
- Les poignées peuvent être chaudes, même après une courte période d'utilisation.
- Ne pas utiliser de produits d'entretien très abrasifs ou de grattoirs métalliques durs pour nettoyer la porte en verre du four, au risque de rayer la surface et d'entraîner l'éclatement du verre.
- Ne pas utiliser d'appareil de nettoyage à la vapeur.

 **MISE EN GARDE** : S'assurer que l'appareil est déconnecté de l'alimentation avant de remplacer la lampe pour éviter tout risque de choc électrique.

 **MISE EN GARDE** : Les parties accessibles peuvent devenir chaudes au cours de l'utilisation. Il est recommandé d'éloigner les jeunes enfants.

- Votre appareil a été produit conformément à toutes les normes et réglementations locales et internationales en vigueur.
- Les opérations d'entretien et de réparation doivent être effectuées uniquement par des techniciens de maintenance agréés. L'installation et les travaux de réparation effectués par un technicien non agréé peuvent s'avérer dangereux. Ne pas altérer ni modifier les caractéristiques de l'appareil. Les

dispositifs de protections non adaptés à l'appareil de cuisson peuvent provoquer des accidents.

- Avant l'installation s'assurer que les conditions de distribution locale (tension et fréquence électrique) et le réglage de l'appareil sont compatibles. Les conditions de réglage de cet appareil sont inscrites sur la plaque signalétique de l'appareil.

⚠ ATTENTION : Cet appareil sert uniquement à des fins de cuisson et est destiné uniquement à un usage domestique. Il ne doit pas être utilisé à d'autres fins, par exemple le chauffage du local, ou un usage commercial.

- Ne pas utiliser la poignée de la porte du four pour soulever ou pour déplacer l'appareil.
- Toutes les précautions nécessaires ont été mises en œuvre pour garantir votre sécurité. Comme le verre est susceptible de se briser, le nettoyer avec soin pour éviter de le rayer. Éviter de frapper le verre avec les accessoires de cuisine.
- Vérifiez que le cordon d'alimentation n'est pas endommagé ni coincé au cours de l'installation. Si le câble d'alimentation est endommagé, il doit être remplacé par le fabricant, son service après-vente ou des personnes de qualification similaire afin d'éviter un danger.
- Ne pas laisser les enfants monter sur la porte du four ou s'y asseoir lorsqu'elle est ouverte.
- Veuillez tenir cet appareil hors de la portée des enfants et des animaux domestiques.

1.2. AVERTISSEMENTS RELATIFS À L'INSTALLATION

- Ne pas utiliser l'appareil avant son installation complète.
- L'appareil doit être installé par un technicien qualifié.

Le fabricant ne peut être tenu responsable de tout dommage causé en cas d'installation incorrecte par un technicien non qualifié.

- Un moyen de déconnexion du réseau d'alimentation ayant une distance d'ouverture des contacts de tous les pôles doit être prévu dans la canalisation fixe conformément aux règles d'installation.
- Lors du déballage de l'appareil, vérifier qu'il n'a pas été endommagé au cours du transport. En cas de défaut, ne pas utiliser l'appareil et faire appel immédiatement à un technicien qualifié. Les matériaux utilisés pour l'emballage (Nylon, agrafes, polystyrène, etc.) peuvent être dangereux pour les enfants et doivent être rassemblés et rangés immédiatement.
- Protéger votre appareil des éléments atmosphériques. Ne pas l'exposer au soleil, à la pluie, à la neige, à la poussière ou à toute humidité excessive.
- Tous les matériaux autour de l'appareil (meubles) doivent pouvoir supporter une température minimum de 100 °C.
- L'appareil ne doit pas être installé derrière une porte décorative, afin d'éviter une surchauffe.

1.3. AU COURS DE L'UTILISATION

- Lors de la première utilisation de votre four, il est possible qu'une légère odeur se fasse sentir. Ceci est parfaitement normal. Cette odeur est due aux matériaux d'isolation placés sur les résistances. Avant d'utiliser votre four pour la première fois, le faire fonctionner à vide sur la température maximale pendant 45 minutes. Vérifier que l'environnement dans lequel le produit est installé est correctement ventilé.

- Rester prudent lors de l'ouverture de la porte du four pendant ou après la cuisson. La vapeur s'échappant du four peut provoquer des brûlures.
- Ne pas placer de matériaux combustibles ou inflammables dans l'appareil ou près de l'appareil lorsqu'il est en fonctionnement.
- **MISE EN GARDE** : La température des surfaces accessibles peut être élevée lorsque l'appareil est en fonctionnement.
- Toujours utiliser des gants de cuisine isolants pour mettre les aliments au four ou les sortir du four.
- En aucun cas, le four ne doit être recouvert d'une feuille d'aluminium, car une augmentation de la température pourrait survenir.
- Ne placez pas les plats ou les plaques de cuisson directement sur la base du four pendant la cuisson. La base devient très chaude et des dommages peuvent être causés au produit.



MISE EN GARDE : Laisser cuire des aliments sans surveillance en utilisant des matières grasses ou de l'huile peut être dangereux et déclencher un incendie. NE JAMAIS essayer d'éteindre un incendie avec de l'eau, mais arrêter l'appareil puis couvrir les flammes par exemple avec un couvercle ou une couverture anti-feu.

- **ATTENTION** : Le processus de cuisson doit être surveillé. Un processus de cuisson court doit être surveillé sans interruption.
- Si l'appareil reste inutilisé pendant une période prolongée, éteindre l'interrupteur principal.
- S'assurer que les manettes de l'appareil restent toujours en position « 0 » (arrêt) lorsqu'il n'est pas utilisé.

- La lèchefrite s'incline lorsqu'on la sort du four. Attention à ne pas renverser ni à faire tomber de nourriture en la sortant du four.
- Ne rien placer sur la porte du four lorsqu'elle est ouverte. Ceci pourrait déséquilibrer le four ou endommager la porte.
- Ne pas suspendre de torchons ou autres tissus sur l'appareil ou sur ses poignées.

1.4. NETTOYAGE ET ENTRETIEN

- Vérifier que l'alimentation électrique de l'appareil est bien coupée avant d'effectuer toute opération de nettoyage ou d'entretien.
- Ne pas retirer les manettes pour nettoyer le bandeau de commandes.
- Pour assurer l'efficacité et la sécurité de votre appareil, utiliser uniquement des pièces détachées d'origine et faire appel à nos techniciens qualifiés en cas de besoin.

Déclaration CE de conformité

 Nous déclarons que nos produits satisfont aux exigences des directives, des décisions et des réglementations européennes en vigueur.

Cet appareil a été conçu pour un usage exclusivement domestique. Toute autre utilisation (par exemple pour chauffer une pièce) est inadaptée ou dangereuse.

 Cette notice d'utilisation s'applique à plusieurs modèles. Il est possible qu'il existe certaines différences entre ces instructions et votre modèle.

2. INSTALLATION ET PRÉPARATION À L'UTILISATION

AVERTISSEMENT : Cet appareil doit être installé par un professionnel agréé ou par un technicien qualifié, conformément aux instructions de cette notice et conformément aux normes d'installation en vigueur.

- Toute installation incorrecte invalide la garantie et peut entraîner des dommages ou des blessures pour lesquels le fabricant ne peut être tenu responsable.
- Avant l'installation, s'assurer que les conditions locales de la distribution (tension et fréquence de l'électricité) et les réglages de l'appareil sont compatibles. Les conditions de réglage de cet appareil figurent sur l'étiquette.
- Les lois, réglementations, décrets et normes en vigueur dans le pays d'installation doivent être appliqués (règles de sécurité, recyclage conformément à la réglementation, etc.).

2.1. INSTRUCTIONS DESTINÉES À L'INSTALLATEUR

Instructions générales

- Après avoir retiré les matériaux d'emballage de l'appareil et de ses accessoires, vérifier que l'appareil n'est pas endommagé. Si l'appareil

est peut-être endommagé, ne pas l'utiliser et contacter immédiatement un professionnel agréé ou un technicien qualifié.

- Vérifier qu'aucun élément ou matériau combustible ou inflammable, par exemple un rideau, de l'huile, un tissu, etc., ne se trouve à proximité immédiate.
- Le plan de travail et les meubles autour de l'appareil doivent pouvoir supporter une température supérieure à 100 °C.
- Cet appareil ne doit pas être installé directement au-dessus d'un lave-vaisselle, d'un réfrigérateur, d'un congélateur, d'un lave-linge ou d'un sèche-linge.

2.2. INSTALLATION DU FOUR

Les appareils sont fournis avec des kits d'installation et peuvent être installés sur un plan de travail de dimensions adaptées. Les dimensions d'installation de la table de cuisson et du four sont indiquées ci-dessous.

A (mm)	557	min./max. F (mm)	560/580
B (mm)	550	min. G (mm)	555
C (mm)	595	min. H/I (mm)	600/590
D (mm)	575	min. J/K (mm)	5/10
E (mm)	574		

Installation sous un plan de travail

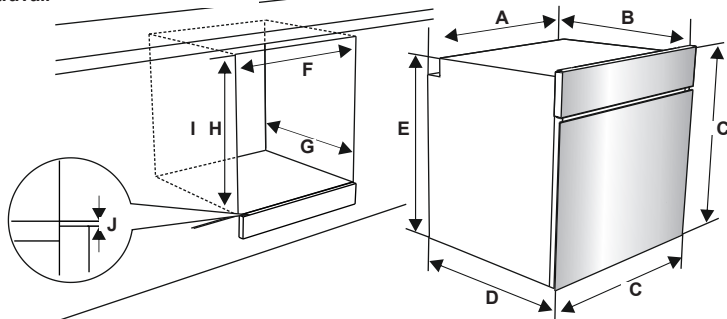

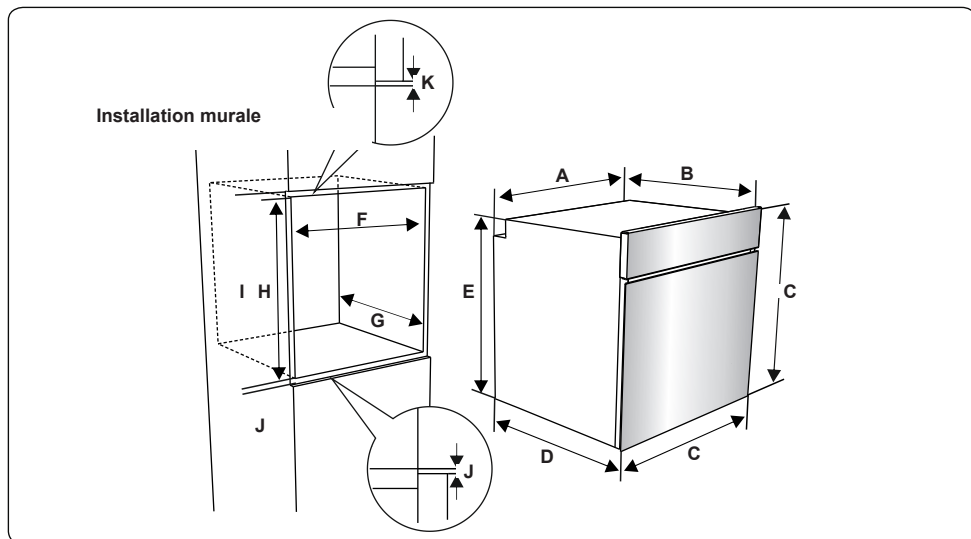

Une fois les branchements électriques effectués, insérer le four dans son emplacement en la poussant vers l'avant. Ouvrir la porte du four et insérer 2 vis dans les trous du châssis du four. Lorsque le châssis du produit touche la surface du bois de meuble, serrer les vis.

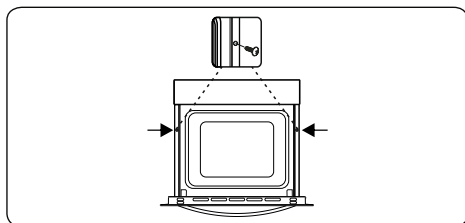

2.3. BRANCHEMENT ÉLECTRIQUE ET SÉCURITÉ

AVERTISSEMENT : Le branchement électrique de cet appareil doit être effectué par un professionnel agréé ou par un électricien qualifié, conformément aux instructions de cette notice et conformément aux normes d'installation en vigueur.

AVERTISSEMENT : L'APPAREIL DOIT ÊTRE BRANCHÉ À LA TERRE.

- Avant le branchement sur le secteur, vérifier si la tension nominale de l'appareil (marquée sur la plaque signalétique de l'appareil) correspond à la tension de l'alimentation électrique. Le câble d'alimentation électrique doit lui aussi être capable de supporter la puissance nominale de l'appareil (également mentionnée sur la plaque signalétique de l'appareil).
- Lors de l'installation, s'assurer de bien utiliser des câbles correctement isolés. Tout branchement incorrect risque d'endommager votre appareil. Si le câble d'alimentation électrique est endommagé et doit être remplacé, faire appel à une personne qualifiée pour effectuer cette opération.
- Ne pas utiliser d'adaptateur, de multiprise, ni de rallonge électrique.
- Le cordon d'alimentation doit être tenu éloigné des parties chaudes de l'appareil et ne doit pas être plié ni écrasé. À défaut, le cordon risque d'être endommagé et de provoquer un court-circuit.
- Si l'appareil n'est pas branché sur le secteur par une prise, installer un sectionneur multipolaire (avec un espacement des contacts d'au minimum 3 mm), conformément aux réglementations en matière de sécurité.

- Cet appareil est conçu pour utiliser une alimentation 220-240 V ~ et 380-415 V 3 N~. Si votre alimentation est différente, contacter un professionnel agréé ou un électricien qualifié.
- Le câble d'alimentation (H05VV-F) doit être assez long pour pouvoir être branché sur l'appareil, même si l'appareil se trouve devant le meuble.
- Vérifier que tous les branchements sont bien serrés.
- Fixer le câble d'alimentation sur le bornier, puis refermer le couvercle.
- Le branchement du boîtier de jonction est placé sur le boîtier de jonction.

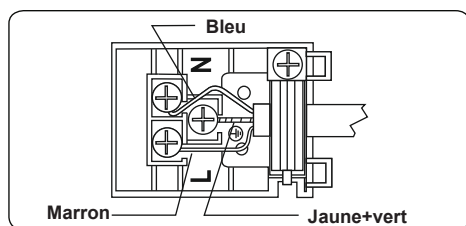

3. CARACTÉRISTIQUES DU PRODUIT

 **Important** : Les caractéristiques du produit varient et l'apparence de votre appareil peut être différente de celle présentée sur les figures ci-dessous.

Liste des composants

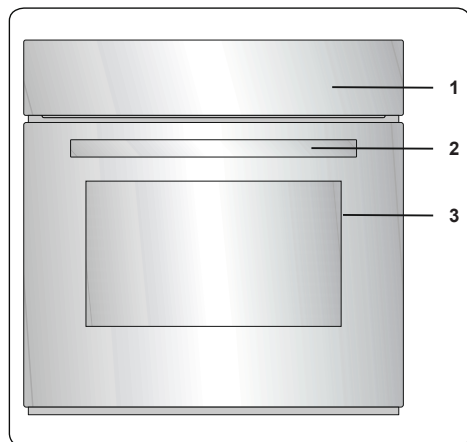

1. Bandeau de commande
2. Poignée de la porte du four
3. Porte du four

Bandeau de commande

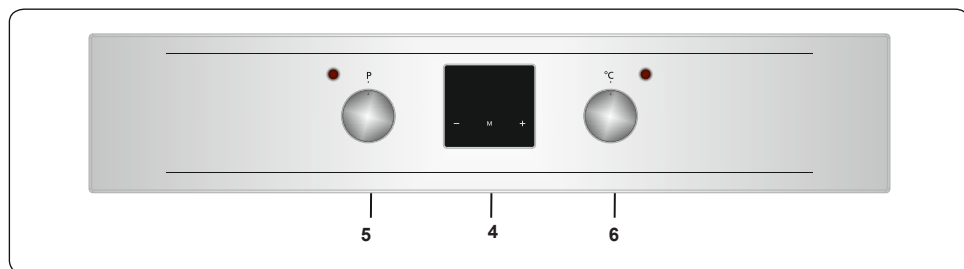

4. Minuteur
5. Manette de fonction
6. Manette thermostat du four

4. UTILISATION DE L'APPAREIL

4.1. COMMANDES DU FOUR

Manette de fonction

Faire tourner le bouton sur le symbole correspondant à la fonction souhaitée. Pour les détails des différentes fonctions, se reporter à « Fonctions du four ».

Manette thermostat du four

Une fois la fonction de cuisson sélectionnée, faire tourner ce bouton pour régler la température. Le voyant du thermostat du four s'allume dès que le thermostat fonctionne pour chauffer le four ou le maintenir à température.

Fonctions du four

* Les fonctions du four peuvent différer suivant le modèle de votre produit.

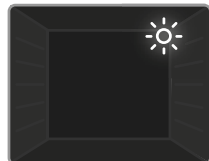

Lampe du four :

Seule la lampe du four s'allume. Elle reste allumée pendant toute la durée de la cuisson.



Fonction

Décongélation : Les voyants d'avertissement du four et le ventilateur se met à tourner. Pour utiliser la fonction

Décongélation, placer votre aliment congelé dans le four, sur une plaque/grille placée sur le troisième niveau en partant du bas. Il est recommandé de placer une lèchefrite sous les aliments en cours de décongélation afin de récupérer l'eau provenant de la glace fondue. Cette fonction ne cuit pas vos aliments, mais accélère simplement leur décongélation.

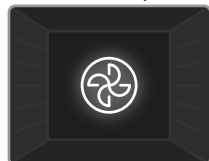

Fonction Turbo : Le voyant du thermostat et les voyants d'avertissement du four s'allument, la résistance circulaire commence à chauffer

et le ventilateur se met à tourner. La fonction Turbo répartit uniformément la chaleur dans le four et assure une cuisson uniforme des aliments sur tous les niveaux. Il est recommandé de préchauffer le four pendant environ 10 minutes.

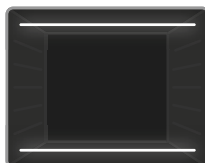

Fonction Convection naturelle : Le voyant du thermostat et les voyants d'avertissement du four s'allument, et les résistances inférieure

et supérieure commencent à chauffer. La fonction Chaleur statique émet une chaleur qui garantit une cuisson homogène des aliments. Elle est idéale pour les pâtisseries, les cakes, les gratins de pâtes, les lasagnes et les pizzas. Il est recommandé de préchauffer le four pendant 10 minutes et de n'utiliser qu'un seul niveau à la fois dans ce mode.



Fonction Ventilation :

Le voyant du thermostat et les voyants d'avertissement du four s'allument, les résistances supérieure

et inférieure commencent à chauffer et le ventilateur se met à tourner. Cette fonction convient à la cuisson de pâtisseries. La cuisson s'effectue grâce aux résistances inférieure et supérieure du four et au ventilateur brassant l'air, ce qui donne un aspect légèrement « grillé » aux aliments. Il est recommandé de préchauffer le four pendant environ 10 minutes.



Fonction Pizza : Le voyant du thermostat et les voyants

d'avertissement du four s'allument, les résistance circulaire et inférieure commencent

à chauffer et le ventilateur se met à tourner. La fonction Pizza convient à la cuisson uniforme d'aliments comme les pizzas sur un court laps de temps. Le ventilateur répartit uniformément la chaleur dans le four, tandis que la résistance inférieure cuit les aliments.

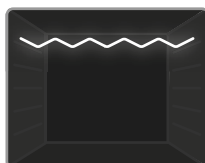

Fonction Gril : Le voyant du thermostat et la lampe témoin du four s'allument, et la résistance du gril commence à chauffer. Cette fonction sert à

griller et à toaster les aliments placés sur les niveaux supérieurs du four. Huilez légèrement la grille métallique à l'aide d'un

pinceau pour empêcher les aliments d'accrocher, puis placez les aliments au centre de la grille. Placez toujours une lèchefrite sous la grille pour recueillir l'huile ou les graisses. Il est recommandé de préchauffer le four pendant environ 10 minutes.

⚠ Avertissement : Pendant la cuisson au grill, la porte du four doit être fermée et la température du four doit être réglée sur 190 °C.

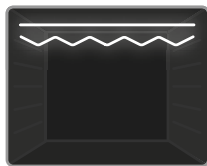

Fonction Gril express : Le voyant du thermostat et les voyants d'avertissement du four s'allument, et la résistance du gril ainsi

que la résistance supérieure commencent à chauffer. Cette fonction est recommandée pour griller les aliments plus rapidement et sur une plus grande surface (ex. : viandes). Utiliser le niveau supérieur. Huilez légèrement la grille métallique à l'aide d'un pinceau pour empêcher les aliments d'accrocher, puis placez les aliments au centre de la grille. Placez toujours une lèchefrite sous la grille pour recueillir l'huile ou les graisses. Il est recommandé de préchauffer le four pendant environ 10 minutes.

⚠ Avertissement : Pendant la cuisson au grill, la porte du four doit être fermée et la température du four doit être réglée sur 190 °C.

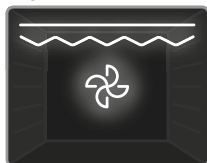

Fonction Double gril ventilé : Le voyant du thermostat et les voyants d'avertissement du four s'allument, le gril et les résistances

supérieures commencent à chauffer et le ventilateur se met à tourner. Cette fonction est recommandée pour griller les aliments épais plus rapidement et sur une plus grande surface. Les résistances supérieures et le gril fonctionnent simultanément avec le ventilateur afin d'assurer une cuisson uniforme. Utiliser le niveau supérieur. Huilez légèrement la grille métallique à l'aide d'un pinceau pour empêcher les aliments d'accrocher, puis placez les aliments au centre de la grille. Placez toujours une lèchefrite sous la grille pour recueillir l'huile ou les graisses. Il est

recommandé de préchauffer le four pendant environ 10 minutes.

⚠ Avertissement : Pendant la cuisson au grill, la porte du four doit être fermée et la température du four doit être réglée sur 190 °C.

4.2. TABLE DE CUISSON

Fonction	Plats			
			°C	min.
Statique	Pâte feuilletée	2-3-4	170-190	35-45
	Gâteau	2-3-4	170-190	30-40
	Cookies	2-3-4	170-190	30-40
	Pot-au-feu	2	175-200	40-50
	Poulet	2-3-4	200	45-60
Ventilateur	Pâte feuilletée	2-3-4	170-190	25-35
	Gâteau	2-3-4	150-170	25-35
	Cookies	2-3-4	150-170	25-35
	Pot-au-feu	2	175-200	40-50
	Poulet	2-3-4	200	45-60
Turbo	Pâte feuilletée	2-3-4	170-190	35-45
	Gâteau	2-3-4	150-170	30-40
	Cookies	2-3-4	150-170	25-35
	Pot-au-feu	2	175-200	40-50
Gril	Boulettes grillées	5	200	10-15
	Poulet	*	190	50-60
	Côtelettes	4-5	200	15-25
	Bifteck	5	200	15-25

*Si disponible, utiliser la broche à rôtir.

Utilisation de la minuterie numérique à écran tactile

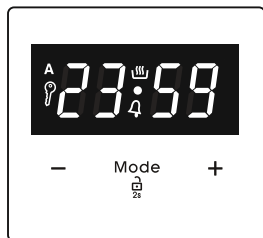

Description des fonctions	
A	Cuisson automatique
	Cuisson manuelle
	Verrouillage
	Bip minute
Mode	Fonction mode
-	Réduction de la minuterie
+	Augmentation de la minuterie
23 59	Affichage de la minuterie

Réglage de l'heure

Vous devez procéder au réglage de l'heure avant de commencer à utiliser le four. Après la mise sous tension du four, l'icône « A » et « 00:00 » ou « 12:00 » clignotent à l'écran.



1. Appuyez sur « **MODE** » pendant 2 secondes pour désactiver le verrouillage des touches et le point au milieu de l'écran se mettra à clignoter.



2. Programmez l'heure pendant que le point clignote à l'aide des touches « + » et « - ».

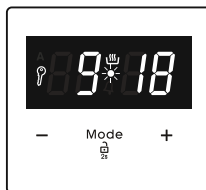

3. Au bout de quelques secondes, le point cesse de clignoter et reste en surbrillance.

⚠ Verrouillage

Le verrouillage est activé automatiquement après que la minuterie n'a pas été utilisée pour 7 secondes. Le symbole « » s'affiche et reste en surbrillance. Pour déverrouiller le minuteur, appuyez sur le bouton « **MODE** » pendant 2 secondes. L'opération souhaitée peut être effectuée.

Réglage du temps d'avertissement audible

La durée de réglage du temps d'avertissement audible est comprise entre « 00:00 » et « 23 h 59 » minutes. Le temps d'avertissement audible est uniquement réservé aux fins d'avertissement. Cette fonction ne permet pas d'activer le four.



1. Appuyez sur le bouton « **MODE** ». L'icône « » commence à clignoter et « 000 » s'affiche.



2. Sélectionnez la période souhaitée à l'aide des touches « + » et « - » pendant que « » clignote.

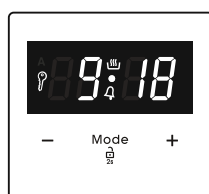

3. L'icône « » va rester en surbrillance, le temps sera enregistré et le temps d'avertissement sera programmé.

Lorsque la minuterie arrive à zéro, un signal sonore résonne et l'icône « » clignote. Appuyez sur n'importe quelle touche pour arrêter le signal sonore. Appuyez sur

« **MODE** » pendant 2 secondes et l'icône « **A** » disparaît et l'horloge s'affiche.

Réglage semi-automatique du temps (durée de cuisson)

Cette fonction vous permet de cuire vos aliments pendant une période déterminée. La durée de réglage peut être comprise entre 0 et 10 heures. Apprêtez les aliments à cuire et enfournez-les.

1. Sélectionnez la fonction de cuisson souhaitée et la température à l'aide des boutons de contrôle.



2. Appuyez sur le bouton « **MODE** » jusqu'à ce que vous voyiez s'afficher à l'écran l'icône « **dur** ». L'icône « **A** » clignote.



3. Sélectionnez la période souhaitée à l'aide des touches « + » et « - ».



4. Le temps actuel réapparaît à l'écran, les icônes « **A** », et « **☞** » restent en surbrillance.

Lorsque la minuterie arrive à zéro, le four s'arrête et un signal sonore résonne. L'icône « **A** » clignote. Placez les deux boutons de commande sur « **0** » et appuyez sur n'importe quelle touche de la minuterie pour arrêter le signal sonore. Appuyez sur « **MODE** » pendant 2 secondes et l'icône « **A** » disparaît et la minuterie repasse au fonctionnement manuel.

Réglage semi-automatique du temps (temps de fin)

Cette fonction permet de mettre automatiquement en marche le four pour que la cuisson se termine à une heure programmée. Vous pouvez programmer une heure de fin jusqu'à 10 heures après l'heure actuelle. Apprêtez les aliments à cuire et enfournez-les.

1. Sélectionnez la fonction de cuisson souhaitée et la température à l'aide des

boutons de contrôle.

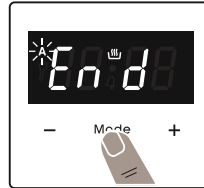

2. Appuyez sur le bouton « **MODE** » jusqu'à ce que vous voyiez s'afficher à l'écran l'icône « **end** ». « **A** » et le temps actuel clignotent.



3. Sélectionnez le temps de fin souhaité à l'aide des touches « + » et « - ».

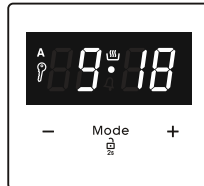

4. Le temps actuel réapparaît à l'écran, les icônes « **A** » et « **☞** » restent en surbrillance.

Lorsque la minuterie arrive à zéro, le four s'arrête et un signal sonore résonne. L'icône « **A** » clignote. Placez les deux boutons de commande sur « **0** » et appuyez sur n'importe quelle touche de la minuterie pour arrêter le signal sonore. Appuyez sur « **MODE** » pendant 2 secondes et l'icône « **A** » disparaît et la minuterie repasse au fonctionnement manuel.

Programmation complètement automatique

Cette fonction est utilisée pour cuire les aliments après une période donnée et pendant une durée donnée. Vous pouvez programmer une heure de fin jusqu'à 23 heures et 59 minutes après l'heure actuelle. Apprêtez les aliments à cuire et enfournez-les.

1. Sélectionnez la fonction de cuisson souhaitée et la température à l'aide des boutons de contrôle.

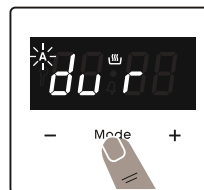

2. Appuyez sur le bouton « **MODE** » jusqu'à ce que vous voyiez s'afficher à l'écran « **dur** ». L'icône « **A** » clignote.



3. Sélectionnez la période souhaitée à l'aide des touches « + » et « - ».



4. Appuyez sur le bouton « **MODE** » jusqu'à ce que vous voyiez s'afficher à l'écran l'icône « end ». Le temps et l'icône « **A** » clignote.



5. Sélectionnez le temps de fin souhaité à l'aide des touches « + » et « - ». L'icône « ☀ » disparaît. Ajoutez la durée de cuisson à l'heure actuelle. La limite de programmation de l'heure est de 23 heures et 59 minutes.

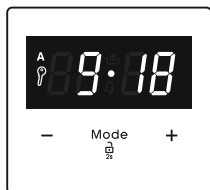

6. Le temps actuel réapparaît à l'écran, l'icône « **A** » reste en surbrillance.

La durée de fonctionnement est calculée et le four se met en marche automatiquement et l'icône « ☀ » apparaît sur l'écran pour que la cuisson se termine à l'heure de fin programmée. Lorsque la minuterie arrive à zéro, le four s'arrête, un signal sonore résonne et l'icône « **A** » clignote. Placez les deux boutons de commande sur « **0** » et appuyez sur n'importe quelle touche de la minuterie pour arrêter le signal sonore. L'icône disparaît et la minuterie repasse au fonctionnement manuel. Appuyez sur « **MODE** » pendant 2 secondes et l'icône « **A** » disparaît et la minuterie repasse au fonctionnement manuel.

Réglage du signal sonore

Pour régler le volume du signal sonore, lorsque le minuteur affiche l'heure actuelle, appuyez sur les touches « + » et « - » et le point au milieu de l'écran se mettra à clignoter. Appuyez sur « **MODE** » pour afficher le signal sonore actuel. Ensuite,

chaque fois que vous appuyez sur le bouton « - », un bip différent est émis. Il existe trois types de bips différents. Sélectionnez le bip souhaité et n'appuyez sur aucun autre bouton. Après un court instant, le bip sélectionné est enregistré.

4.3. ACCESSOIRES

La grille métallique EasyFix

Nettoyez soigneusement les accessoires avec de l'eau tiède, du détergent et un chiffon doux et propre lors de la première utilisation.

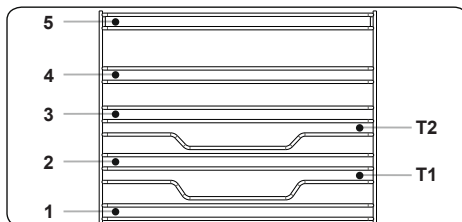

- Insérez l'accessoire dans la bonne position à l'intérieur du four.
- Laissez un espace d'au moins 1 cm entre le couvercle du ventilateur et les accessoires.
- Veillez à retirer les ustensiles de cuisine et / ou les accessoires du four. Les repas chauds ou les accessoires peuvent provoquer des brûlures.
- Les accessoires peuvent se déformer avec la chaleur. Une fois refroidis, ils retrouveront leur apparence et leurs performances d'origine.
- Les plateaux et grilles métalliques peuvent être positionnés à n'importe quel niveau de 1 à 5.
- Les rails télescopiques peuvent être positionnés aux niveaux T1, T2, 3, 4, 5.
- Le niveau 3 est recommandé pour la cuisson à un seul niveau.
- Le niveau T2 est recommandé pour la cuisson à un niveau avec les rails télescopiques.
- La grille du tournebroche doit être positionnée au niveau 3.
- Le niveau T2 est utilisé pour le positionnement de la grille du tournebroche avec rails télescopiques.

****Les accessoires peuvent varier selon le

modèle acheté.

Lèche-frite

La lèche-frite convient particulièrement à la cuisson de pot-au-feu.

Placer la lèche-frite à n'importe quelle hauteur et veiller à la placer correctement en la poussant jusqu'au fond.

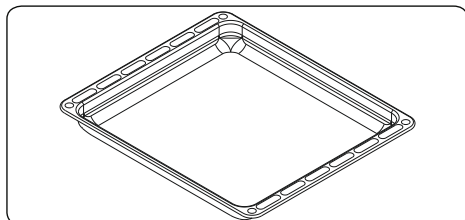

Lèche-frite peu profonde

La lèche-frite peu profonde convient particulièrement à la cuisson de pâtisseries.

Placer la lèche-frite à n'importe quelle hauteur et veiller à la placer correctement en la poussant jusqu'au fond.

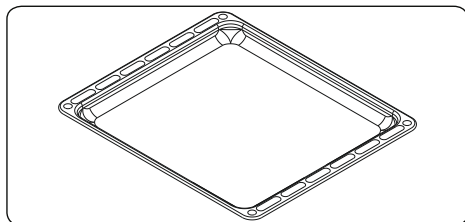

La grille métallique avec un rail télescopique à demi-extension

Le rail semi-télescopique s'étend à mi-chemin pour vous permettre d'accéder facilement à vos aliments.

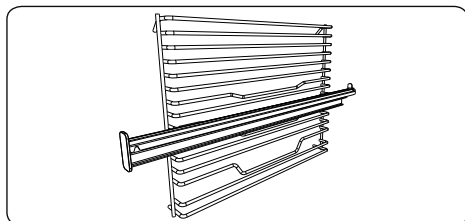

Rails télescopiques

Nettoyez soigneusement les accessoires avec de l'eau tiède, du détergent et un chiffon doux et propre lors de la première utilisation.

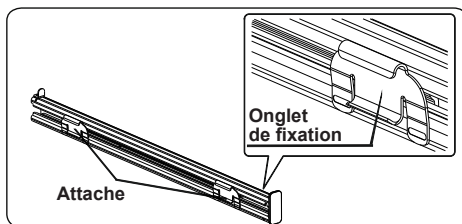

- Sur chaque rail télescopique, il y a des attaches qui vous permettent de les retirer pour le nettoyage et le repositionnement.
- Retirez la glissière latérale. Voir section « Retrait de la grille métallique ».

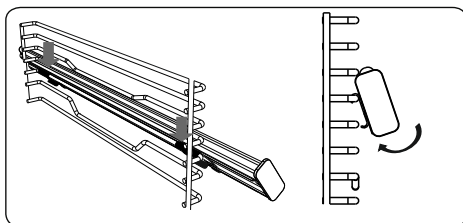

- Accrochez les attaches supérieures du rail télescopique sur le fil de référence du niveau du rack latéral et appuyez simultanément sur les attaches inférieures jusqu'à ce que vous entendiez clairement les attaches se clipser dans le fil de fixation au niveau du rack latéral.
- Pour le retirer, tenez la surface avant du rail et répétez les instructions précédentes dans le sens inverse.

Grille

La grille convient particulièrement aux grillades ou aux aliments placés dans des récipients allant au four.

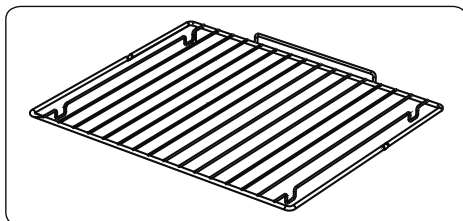

⚠ AVERTISSEMENT

Placez correctement la grille dans la cavité du four et poussez-la jusqu'au bout.

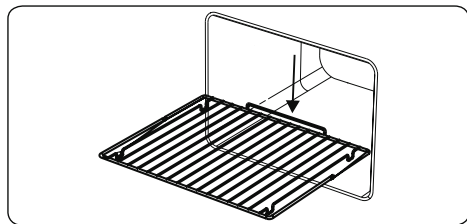

Collecteur d'eau

Lors de certaines cuissons, de la condensation peut apparaître sur la vitre intérieure de la porte du four. Cela est normal.

Ouvrir la porte du four en position de cuisson au grill et la laisser ainsi pendant 20 secondes.

L'eau s'écoule alors dans le collecteur.

Laisser refroidir le four et essuyer l'intérieur de la porte avec un chiffon sec. Répéter cette opération régulièrement.

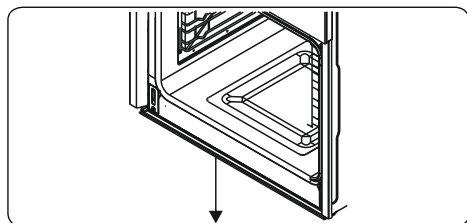

5. NETTOYAGE ET ENTRETIEN

5.1. NETTOYAGE

⚠ AVERTISSEMENT : Arrêter l'appareil et le laisser refroidir avant de le nettoyer.

Instructions générales

- Vérifier si les agents de nettoyage sont adaptés et recommandés par leur fabricant avant de les utiliser sur votre appareil.
- Utiliser une crème nettoyante ou un liquide nettoyant qui ne contient pas de particules. Ne pas utiliser de crèmes caustiques (corrosives), de poudres de nettoyage abrasives, de laine métallique ou d'ustensiles trop durs, car ils risquent d'endommager les surfaces de l'appareil.

⚠ Ne pas utiliser de produits nettoyants contenant des particules, car ils risquent de rayer le verre et les parties émaillées et peintes de votre appareil.

- Nettoyer immédiatement tout débordement de liquide afin d'éviter que les différentes pièces soient endommagées.

⚠ Ne pas utiliser de nettoyeur à la vapeur pour nettoyer les différentes parties de l'appareil.

Nettoyage de l'intérieur du four

- Le meilleur moment pour nettoyer les surfaces émaillées à l'intérieur du four est quand le four est encore un peu chaud.
- Après chaque utilisation, essuyer le four à l'aide d'un chiffon doux trempé dans de l'eau. Essuyer ensuite à nouveau le four à l'aide d'un chiffon humide, puis le sécher.
- Il est possible qu'il soit nécessaire d'utiliser occasionnellement un agent de nettoyage liquide pour nettoyer totalement le four.

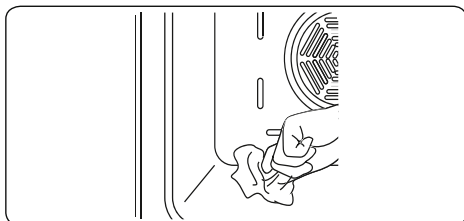



Nettoyage des parties en verre

- Nettoyer régulièrement les parties en verre de votre appareil.
- Utiliser un produit de nettoyage pour vitres pour nettoyer l'intérieur et l'extérieur des parties vitrées. Les rincer, puis les sécher à l'aide d'un chiffon sec.

Nettoyage des parties en acier inoxydable (si applicable)

- Nettoyer régulièrement les parties en acier inoxydable de votre appareil.
- Essuyer les parties en acier inoxydable à l'aide d'un chiffon doux trempé dans de l'eau pure. Rincer, puis sécher à l'aide d'un chiffon sec.

-  Ne pas nettoyer les parties en acier inoxydable lorsqu'elles sont encore chaudes après la cuisson.
-  Ne pas laisser trop longtemps de vinaigre, de café, de lait, de sel, d'eau, de jus de citron ou de jus de tomate sur les surfaces en acier inoxydable.

Nettoyage des surfaces peintes (le cas échéant)

- Les taches de tomate, de concentré de tomate, de ketchup, de citron, de produits huileux, de lait, d'aliments sucrés, de boissons sucrées et de café doivent être nettoyées immédiatement avec un chiffon humidifié avec de l'eau chaude. Si vous ne nettoyez pas immédiatement ces taches et qu'elles sèchent sur les surfaces sur lesquelles elles se trouvent, n'essayez PAS de les retirer en frottant avec des objets durs (objets pointus, fils à récurer en acier et en plastique, éponge côté abrasif) ou des agents de nettoyage à forte teneur en alcool, des détachants, des dégraissants, des produits chimiques abrasifs. Cela pourrait causer la corrosion des surfaces peintes, et des taches pourraient apparaître. Le fabricant décline toute responsabilité pour les dommages causés par l'utilisation de produits ou de méthodes de nettoyage inappropriés.

Démontage de la vitre intérieure

Il est nécessaire de retirer la vitre de la porte du four avant de la nettoyer, comme illustré ci-dessous.

- Pousser la vitre en direction de **B** et la retirer de son support (**x**). Tirer la vitre en direction de **A**.

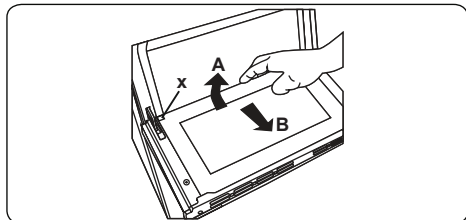

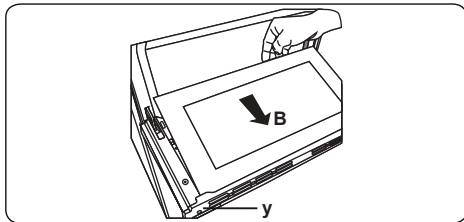

Pour replacer la vitre intérieure :

- Pousser la vitre vers et en dessous du support (**y**), en direction de **B**.

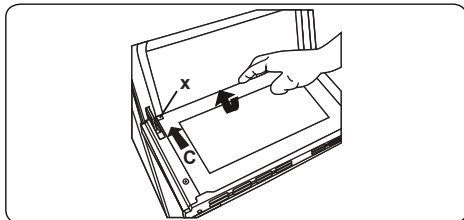

- Placer la vitre sous le support (**x**), en direction de **C**.



-  Si la porte du four comporte trois vitres, la troisième vitre peut être retirée de la même manière que la deuxième vitre.

Démontage de la porte du four

Avant de nettoyer la vitre de la porte du four, il est nécessaire de retirer la porte du four, comme illustré ci-dessous.

- Ouvrir la porte du four.

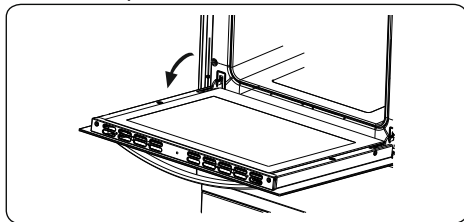

- Ouvrir entièrement l'étrier (**a**) (à l'aide d'un tournevis).

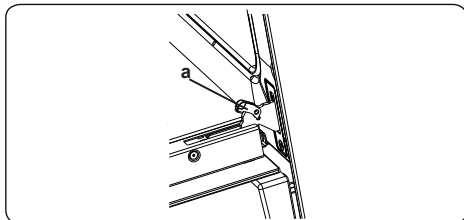

- Fermer la porte jusqu'à ce qu'elle soit presque en position fermée, puis retirer la porte en la tirant vers soi.

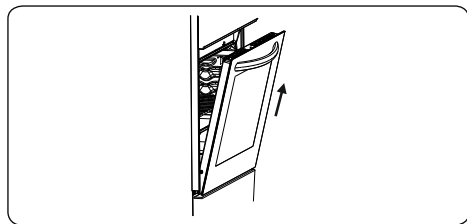

Retrait de la grille

Pour retirer la grille, la tirer comme illustré sur la figure. Après l'avoir libérée des attaches (a), la lever.

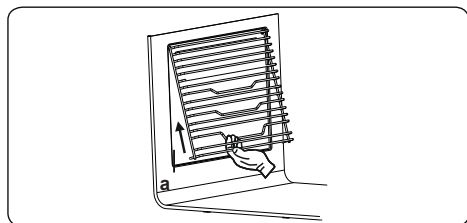

5.2. ENTRETIEN

AVERTISSEMENT : Les opérations d'entretien de cet appareil doivent être effectuées uniquement par un professionnel agréé ou un technicien qualifié.

Remplacement de la lampe du four

AVERTISSEMENT : Arrêter l'appareil et le laisser refroidir avant de le nettoyer.

- Retirer la lentille en verre, puis retirer l'ampoule.
- Placer la nouvelle ampoule (résistante à 300 °C) pour remplacer celle qui a été retirée (230 V, 15-25 watts, Type E14).
- Replacer la lentille en verre. Votre four est prêt à être utilisé.

 L'ampoule doit être spécifiquement conçue pour être utilisée dans les appareils ménagers de cuisson. Les ampoules destinées à l'éclairage des pièces ne sont pas adaptées.

6. DÉPANNAGE ET TRANSPORT

6.1. DÉPANNAGE



Si le problème persiste sur votre appareil après avoir suivi ces étapes de dépannage de base, contacter un professionnel agréé ou un technicien qualifié.

Problème	Cause possible	Solution
Le four ne s'allume pas.	L'alimentation électrique est coupée.	Vérifier que l'alimentation électrique est branchée. Vérifier également que les autres appareils de la cuisine fonctionnent.
Aucune chaleur n'est produite ou le four ne préchauffe pas.	Le réglage de la température du four est incorrect. La porte du four est laissée ouverte.	Vérifier que la manette de température du four est correctement réglée.
L'éclairage du four (si présent) ne fonctionne pas.	L'ampoule ne fonctionne pas. L'alimentation électrique est coupée ou débranchée.	Remplacer l'ampoule conformément aux instructions. Vérifier que l'alimentation électrique est connectée à la prise secteur.
La cuisson est inégale dans le four.	Les plaques/grilles sont mal positionnées.	Vérifier le respect des températures et des niveaux recommandés. Ne pas ouvrir fréquemment la porte sauf si le plat doit être retourné. Une ouverture trop fréquente de la porte fait chuter la température dans le four, ce qui peut avoir un impact sur le résultat de la cuisson.
Les boutons du minuteur ne s'enfoncent pas correctement.	Des corps étrangers sont coincés dans les boutons du minuteur. Modèle tactile : le bandeau de commandes est humide. La fonction de verrouillage est activée.	Retirer les corps étrangers, puis réessayer. Enlever toute trace d'humidité, puis réessayer. Vérifier que la fonction de verrouillage n'est pas activée.
Le ventilateur du four (si présent) est bruyant.	Les plaques/grilles du four vibrent.	Vérifier que le four est à niveau. Vérifier qu'aucune plaque/grille et qu'aucun plat à four ne vibre ou ne touche le panneau arrière du four.

6.2. TRANSPORT

S'il est nécessaire de transporter le produit, le placer dans son emballage d'origine et son carton d'origine. Respecter les indications de transport sur l'emballage. À l'aide de ruban adhésif, fixer les éléments mobiles au produit afin d'éviter tout dommage pendant le transport.

En l'absence de l'emballage d'origine, préparer un carton permettant de protéger l'appareil (notamment au niveau des surfaces externes) des risques extérieurs.



7. SPÉCIFICATIONS TECHNIQUES

7.1. FICHE ÉNERGIE

Marque		SHARP
Modèle		K-60DX19BM0-EU K-60DX19IM0-EU K-60DX19AM0-EU
Type de four		ÉLECTRIQUE
Masse de l'appareil	kg	31,2
Indice d'efficacité énergétique - conventionnel		103,6
Indice d'efficacité énergétique - ventilation forcée		94,1
Classe énergétique		A
Consommation énergétique (électricité) - conventionnelle	kWh/cycle	0,87
Consommation énergétique (électricité) - ventilation forcée	kWh/cycle	0,79
Nombre de cavités		1
Source de chaleur		ÉLECTRIQUE
Volume	l	69
Ce four est conforme à la norme EN 60350-1		
Conseils en matière d'économie d'énergie		
Four		
- Cuisinez les repas simultanément, si possible.		
- Réduisez le temps de préchauffage.		
- Ne prolongez pas le temps de cuisson.		
- N'oubliez pas d'éteindre le four à la fin de la cuisson.		
- N'ouvrez pas la porte du four pendant la cuisson.		

Grazie per aver scelto questo prodotto.

Questo manuale utente contiene importanti informazioni sulla sicurezza e istruzioni sul funzionamento e la manutenzione del vostro apparecchio. Prima di utilizzare quest'ultimo, si prega di leggere attentamente questo manuale utente e di conservarlo per future consultazioni.

Icona	Didascalia	Descrizione
	PERICOLO	Rischio di lesioni gravi o morte
	RISCHIO DI FOLGORAZIONE ELETTRICA	Tensione pericolosa
	INCENDIO	Avvertenza; rischio di incendio / materiali infiammabili
	ATTENZIONE	Rischio di lesioni o danni materiali
	IMPORTANTE / NOTA	Informazioni sul corretto funzionamento del sistema

SOMMARIO

1.ISTRUZIONI DI SICUREZZA	4
1.1. Avvertenze generali di sicurezza	4
1.2. Avvertenze per l'installazione	7
1.3. Precauzioni durante l'uso	8
1.4. Precauzioni per la pulizia e la manutenzione	9
2.INSTALLAZIONE E PREPARAZIONE PER L'USO.....	11
2.1. Istruzioni per l'installatore	11
2.2. Installazione del forno.....	11
2.3. Collegamento elettrico e sicurezza.....	12
3.CARATTERISTICHE DEL PRODOTTO	14
4.USO DEL PRODOTTO.....	15
4.1. Controlli del forno	15
4.2. Accessori	19
5.PULIZIA E MANUTENZIONE	21
5.1. Pulizia	21
5.2. Manutenzione	23
6.RISOLUZIONE DEI PROBLEMI E TRASPORTO	24
6.1. Risoluzione dei problemi	24
6.2. Trasporto	24
7.SPECIFICHE TECNICHE.....	25
7.1. Scheda prodotto	25



1. ISTRUZIONI DI SICUREZZA



- Leggere attentamente tutte le istruzioni prima di utilizzare l'apparecchio e tenerle in un luogo adatto per riferimento quando necessario.
- Questo manuale è stato preparato per più di un modello, quindi il vostro apparecchio potrebbe non avere alcune delle funzioni descritte all'interno. Per questo motivo, è importante prestare particolare attenzione a tutte le illustrazioni durante la lettura del manuale utente.

1.1. AVVERTENZE GENERALI DI SICUREZZA

- Questo apparecchio può essere utilizzato solo da adulti istruiti sull'uso sicuro dell'apparecchio e in grado di comprendere i rischi connessi. I bambini non devono giocare con l'apparecchio. La pulizia e la manutenzione dell'apparecchio devono essere eseguite da adulti.



 **PERICOLO:** L'apparecchio e le sue parti accessibili diventano estremamente caldi durante l'uso. Prestare attenzione per evitare di toccare gli elementi riscaldanti. Tenere lontani i bambini, a meno che non siano continuamente sorvegliati.

  **PERICOLO:** Pericolo di incendio: non conservare oggetti sulle superfici di cottura.

  **PERICOLO:** Se la superficie è incrinata, spegnere l'apparecchio per evitare la possibilità di scosse elettriche.

- L'apparecchio non deve essere alimentato da un dispositivo di commutazione esterno, ad esempio un timer, o collegato a un circuito che viene regolarmente acceso e spento da un dispositivo esterno.

- Durante l'uso l'apparecchio si riscalda. Prestare attenzione per evitare di toccare gli elementi riscaldanti all'interno del forno.
- Durante il normale utilizzo, anche per brevi periodi, le maniglie potrebbero riscaldarsi.
- Non utilizzare detergenti abrasivi o spugne abrasive per pulire le superfici del forno. Questi possono graffiare le superfici e provocare la rottura del vetro dello sportello o danni alle superfici stesse.
- Non utilizzare pulitori a vapore per pulire l'apparecchio.

  **PERICOLO:** Per evitare la possibilità di scosse elettriche, assicurarsi che l'apparecchio sia spento prima di sostituire la lampadina.

 **ATTENZIONE:** Le parti accessibili possono essere calde durante la cottura o la grigliatura. Tenere i bambini lontani dall'apparecchio quando è in uso.

- Il vostro apparecchio è prodotto in conformità con tutti gli standard e le normative locali e internazionali applicabili.
- I lavori di installazione devono essere eseguiti da personale qualificato mentre i lavori di manutenzione e riparazione devono essere eseguiti esclusivamente dal servizio di assistenza tecnica autorizzato. Interventi svolti da personale non in possesso di requisiti indicati possono rendere pericoloso l'apparecchio. Non alterare o modificare in alcun modo le specifiche dell'apparecchio.
- Prima di collegare l'apparecchio, assicurarsi che le condizioni di distribuzione locali (natura e pressione del gas o tensione e frequenza elettrica) e le specifiche dell'apparecchio siano compatibili. Le specifiche di questo apparecchio sono riportate sull'etichetta.

⚠ ATTENZIONE: Questo apparecchio è progettato esclusivamente per la cottura di alimenti ed è destinato esclusivamente all'uso domestico. Non deve essere utilizzato per altri scopi o in qualsiasi altra applicazione, ad esempio per uso non domestico, in un ambiente commerciale o per riscaldare una stanza. Utilizzi differenti o l'uso commerciale invalideranno la garanzia.

- Non utilizzare le maniglie degli sportelli del forno per sollevare o spostare l'apparecchio.
- Sono state prese tutte le precauzioni possibili per garantire la vostra sicurezza. Prestare attenzione durante la pulizia del vetro poiché quest'ultimo potrebbe rompersi o graffiarsi. Evitare di colpire o battere il vetro con gli accessori o con altri oggetti.
- Un cavo di alimentazione o una spina danneggiati possono provocare un incendio o una folgorazione. Se danneggiati, devono essere sostituiti. Ciò deve essere eseguito solo da personale qualificato.
- Non lasciare che i bambini si arrampichino sullo sportello del forno o si siedano su di esso quando è aperto.
- Tenere lontani bambini e animali da questo apparecchio.
- Il produttore non si assume alcuna responsabilità per le conseguenze di eventuali errori causati da fattori sui quali non ha controllo. Inoltre il produttore non assicura la validità e correttezza delle informazioni fornite se al software e all'apparecchiatura citati in questo manuale sono state apportate modifiche da parte di terze persone.
- Nell'impegno di migliorare costantemente la qualità dei propri prodotti, il produttore si riserva la facoltà di variare in qualsiasi momento le informazioni del

presente manuale.



- Nel caso il significato di una o più informazioni di questo manuale non fosse comprensibile, l'utente deve contattare il rivenditore o il produttore per i chiarimenti necessari prima di effettuare qualsiasi operazione.

1.2. AVVERTENZE PER L'INSTALLAZIONE

- Non utilizzare l'apparecchio prima che sia completamente installato.
- L'apparecchio deve essere installato da personale qualificato. Il produttore non è responsabile per eventuali danni che potrebbero essere causati da difetti di posizionamento e installazione da parte di personale non qualificato.
- Dopo aver disimballato l'apparecchio, assicurarsi che non sia stato danneggiato durante il trasporto. In caso di difetti, non utilizzare l'apparecchio e contattare immediatamente il servizio di assistenza tecnica autorizzato. I materiali utilizzati per l'imballaggio (nylon, graffette, polistirolo, ecc.) possono essere pericolosi per i bambini e devono essere raccolti e rimossi immediatamente.
- Proteggere l'apparecchio dagli agenti atmosferici. Non esporlo a sole, pioggia, neve, polvere o umidità eccessiva.
- I materiali intorno all'apparecchio (per esempio i mobili) devono essere in grado di sopportare una temperatura minima di 100° C.
- Prestare attenzione durante il trasporto del prodotto poiché è pesante. È necessario valutare il numero di persone e le attrezzature necessarie. Indossare sempre guanti protettivi.
- L'apparecchio non deve essere installato

dietro a una porta decorativa, per impedire il surriscaldamento.

1.3. PRECAUZIONI DURANTE L'USO

- Quando si usa il forno per la prima volta, si potrebbe notare un leggero odore. Questo è perfettamente normale ed è causato dai materiali isolanti sugli elementi riscaldanti. Prima di utilizzare il forno per la prima volta, suggeriamo di lasciarlo vuoto e impostarlo alla massima temperatura per 45 minuti. Assicurarsi che l'ambiente in cui è installato il prodotto sia ben ventilato.
 - Fare attenzione quando si apre lo sportello del forno durante o dopo la cottura. Il vapore caldo che fuoriesce dal forno può provocare ustioni.
 - Non collocare materiali infiammabili o combustibili vicino o nell'apparecchio mentre è in funzione.
 - Utilizzare sempre guanti da forno per estrarre e inserire il cibo nel forno.
 - In nessun caso il forno deve essere rivestito con fogli di alluminio: potrebbe verificarsi surriscaldamento.
 - Non posizionare piatti o teglie direttamente sulla base del forno durante la cottura. La base si scalda molto e si rischia di danneggiare gli oggetti.
-   Non lasciare incustodito l'apparecchio quando si cucina con oli o grassi. Questi possono prendere fuoco in condizioni di riscaldamento eccessivo. Non versare MAI acqua sulle fiamme causate da olio o grassi.
- Se il prodotto non viene utilizzato per un lungo periodo di tempo, spegnere l'interruttore generale di alimentazione.

- Assicurarsi che le manopole di controllo dell'apparecchio siano sempre nella posizione "0" (arresto) quando l'apparecchio non è in uso.
- I vassoi si inclinano quando vengono estratti. Fare attenzione a non versare o lasciare cadere cibi caldi quando vengono rimossi dal forno.
- Non collocare nulla sullo sportello del forno quando è aperto. Questo potrebbe sbilanciare il forno o danneggiare lo sportello.
- Non appendere asciugamani, strofinacci o panni sull'apparecchio o sulle sue maniglie.

1.4. PRECAUZIONI PER LA PULIZIA E LA MANUTENZIONE

- Prima di eseguire qualsiasi operazione di pulizia o manutenzione assicurarsi che l'alimentazione elettrica dell'apparecchio sia disattivata.
- Non rimuovere le manopole di controllo per pulire il pannello dei comandi.
- Per mantenere l'efficienza e la sicurezza del vostro apparecchio, raccomandiamo di utilizzare sempre parti di ricambio originali e di contattare il servizio di assistenza tecnica autorizzato quando necessario.

Dichiarazione di conformità CE

 Dichiariamo che i nostri prodotti soddisfano le Direttive, le Decisioni e i Regolamenti Europei applicabili nonché i requisiti elencati nelle norme alle quali si fa riferimento.

Questo apparecchio è stato progettato per essere utilizzato solo per utilizzo come cucina domestica. Qualsiasi altro uso (come il riscaldamento di una stanza) è improprio e pericoloso.

 Le istruzioni operative si riferiscono a diversi modelli. Si potrebbero notare differenze tra queste istruzioni e il modello in vostro possesso.

2. INSTALLAZIONE E PREPARAZIONE PER L'USO

! PERICOLO: questo apparecchio deve essere installato dal servizio di assistenza tecnica autorizzato o da un tecnico qualificato, secondo le istruzioni contenute in questo manuale e in conformità con le normative locali vigenti.

- L'installazione non corretta può causare danni e lesioni per i quali il produttore non si assume alcuna responsabilità e invalidare la garanzia.
- Prima dell'installazione, assicurarsi che le condizioni di distribuzione locali (tensione e frequenza elettrica) e le regolazioni dell'apparecchio siano compatibili. Le condizioni relative alla regolazione di questo apparecchio sono indicate sull'etichetta.
- Devono essere rispettate le leggi, le ordinanze, le direttive e le norme vigenti nel paese di utilizzo (norme di sicurezza, riciclaggio appropriato in conformità alle normative, ecc.).

2.1. ISTRUZIONI PER L'INSTALLATORE

Istruzioni generali

- Dopo aver rimosso il materiale di imballaggio dall'apparecchio e dai suoi accessori, assicurarsi che l'apparecchio non sia danneggiato. Se si sospetta un qualsiasi danno, non utilizzarlo e

contattare immediatamente il servizio di assistenza tecnica autorizzato o un tecnico qualificato.

- Assicurarsi che non vi siano materiali infiammabili o combustibili nelle immediate vicinanze, come tende, olio, panni ecc. che potrebbero incendiarsi.
- Il piano di lavoro e i mobili che circondano l'apparecchio devono essere realizzati con materiali resistenti a temperature superiori a 100° C.
- L'apparecchio non deve essere installato direttamente sopra una lavastoviglie, un frigorifero, un congelatore, una lavatrice o un'asciugatrice.

2.2. INSTALLAZIONE DEL FORNO

L'apparecchio viene fornito con kit di installazione e può essere installato sotto un piano di lavoro di dimensioni appropriate. Di seguito sono riportate le dimensioni per l'installazione del forno.

A (mm)	557	min./max. F (mm)	560/580
B (mm)	550	G min. (mm)	555
C (mm)	595	H/I min. (mm)	600/590
D (mm)	575	J/K min. (mm)	5/10
E (mm)	574		

Installazione sotto un piano di lavoro

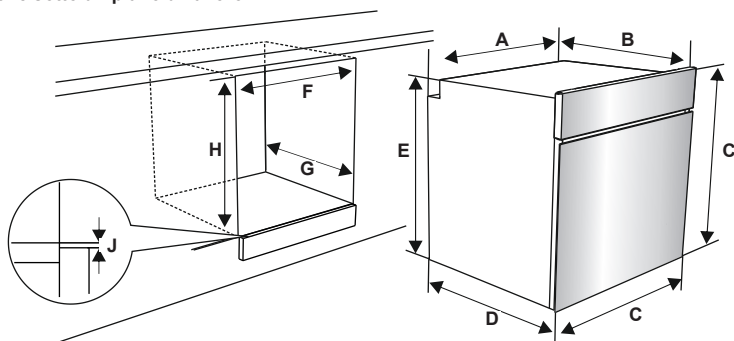

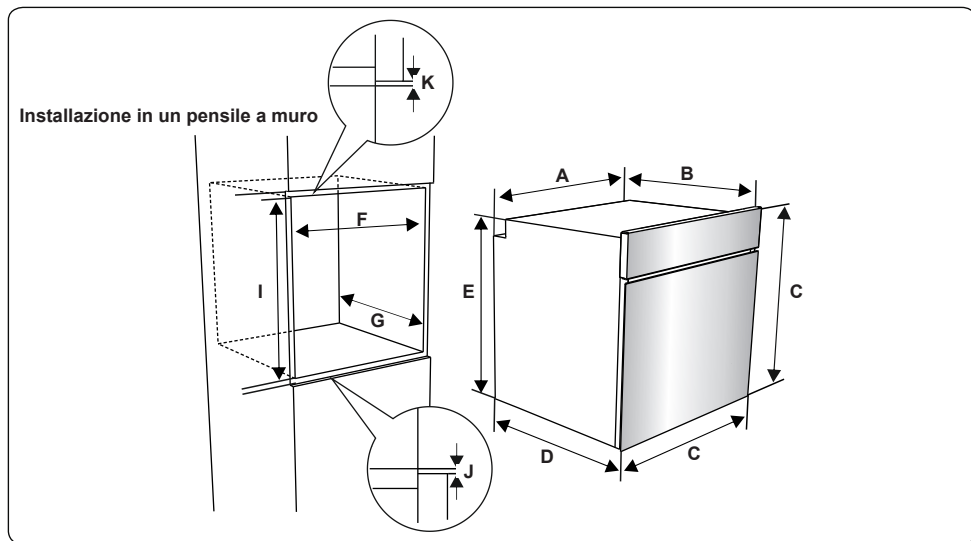

- Dopo aver effettuato i collegamenti elettrici, inserire il forno nel mobile spingendolo in avanti. Aprire lo sportello del forno e inserire 2 viti nei fori posti sul telaio del forno. Quando il telaio dell'apparecchio si trova a contatto con la superficie in legno del mobile, stringere le viti.

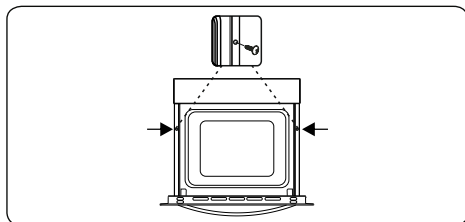

2.3. COLLEGAMENTO ELETTRICO E SICUREZZA

! PERICOLO: Il collegamento elettrico di questo apparecchio deve essere eseguito da un tecnico autorizzato o da un elettricista qualificato, secondo le istruzioni contenute in questo manuale e nel rispetto delle normative locali vigenti.

! PERICOLO: L'APPARECCHIO DEVE ESSERE COLLEGATO A TERRA.

- Prima di collegare l'apparecchio alla rete elettrica, è necessario verificare la tensione nominale dell'apparecchio (stampigliata sulla targhetta identificativa dell'apparecchio) per verificare la corrispondenza alla tensione di rete disponibile, e il cablaggio elettrico di rete deve essere in grado di gestire la potenza dell'apparecchio (indicata anch'essa sulla targhetta identificativa).
- Durante l'installazione, assicurarsi che vengano utilizzati cavi isolati. Una connessione errata potrebbe danneggiare l'apparecchio. Se il cavo di alimentazione è danneggiato e deve essere sostituito, questo deve essere effettuato da personale qualificato.
- Non utilizzare adattatori, prese multiple e/o prolunghe.
- Il cavo di alimentazione deve essere tenuto lontano dalle parti calde dell'apparecchio e non deve essere piegato o compresso. In caso contrario, il cavo potrebbe danneggiarsi causando un cortocircuito.

- Se l'apparecchio non è collegato alla rete tramite una spina, è necessario utilizzare un morsetto connettore (con una distanza dei contatti di almeno 3 mm) per soddisfare le norme di sicurezza.
- L'apparecchio è progettato per una tensione di rete di 220-240 V ~ e 380-415 V 3N ~. Nel caso la tensione di rete fosse diversa, contattare il servizio di assistenza autorizzato o un elettricista qualificato.
- Il cavo di alimentazione (H05VV-F) deve essere sufficientemente lungo da poter essere collegato all'apparecchio, anche quando questo si trova fuori, al di fronte del suo alloggiamento.
- Assicurarsi che tutti i collegamenti siano adeguatamente serrati.
- Fissare il cavo di alimentazione nel fermacavo e quindi chiudere il coperchio.
- I collegamenti della morsettiera sono riportati sulla morsettiera stessa.

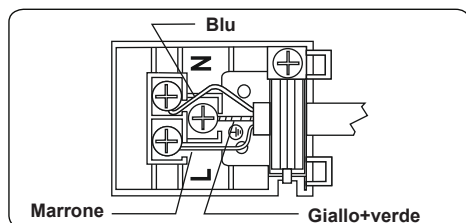

3. CARATTERISTICHE DEL PRODOTTO

 **Importante:** le specifiche del prodotto variano e l'aspetto dell'apparecchio potrebbe essere diverso da quello mostrato nelle figure seguenti.

Elenco delle parti

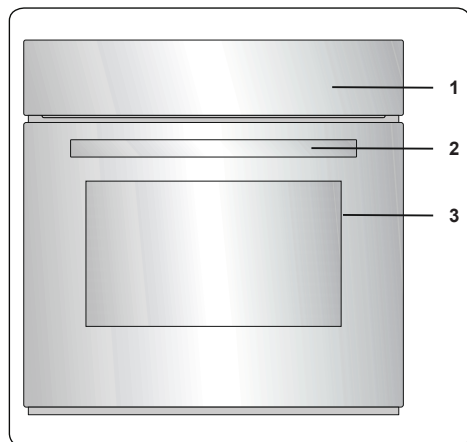

1. Pannello dei comandi
2. Maniglia dello sportello forno
3. Sportello forno

Pannello dei comandi

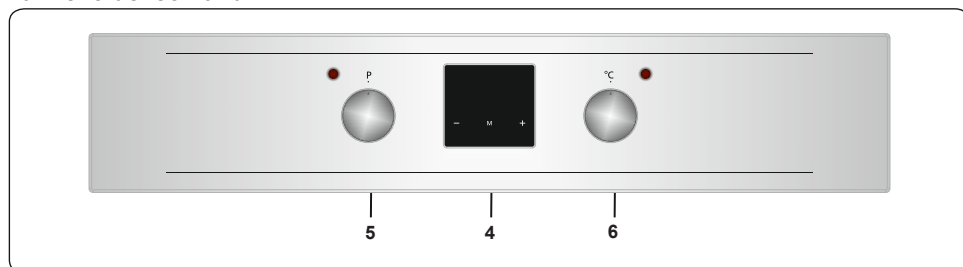

4. Timer
5. Manopola di controllo delle funzioni forno
6. Manopola del termostato forno

4. USO DEL PRODOTTO

4.1. CONTROLLI DEL FORNO

Manopola di controllo della funzione forno

Ruotare la manopola sul corrispondente simbolo della funzione di cottura desiderata. Per i dettagli delle diverse funzioni, consultare la sezione 'Funzioni del forno'.

Manopola del termostato forno

Dopo aver selezionato una funzione di cottura, ruotare questa manopola per impostare la temperatura desiderata. Quando il termostato è in funzione per riscaldare il forno o mantenere la temperatura, la spia del termostato del forno si accende.

Funzioni del forno

* Le funzioni del forno potrebbero essere diverse a seconda del modello del prodotto.

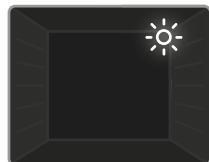

Lampada del forno: solo la luce del forno si accende. Rimarrà accesa per tutta la durata della funzione di cottura.



Funzione scongelamento: le spie del forno si accendono e la ventola si attiva. Per utilizzare la funzione di scongelamento,

posizionare i cibi surgelati nel forno su un ripiano posto nel terzo alloggiamento dal basso. Si consiglia di posizionare una teglia sotto il cibo da scongelare per raccogliere l'acqua dal ghiaccio che si scioglie. Questa funzione non consente di cuocere al forno il cibo, ma aiuta solo a scongelarlo.



Funzione Turbo: il termostato e le spie del forno si accendono, e l'elemento riscaldante ad anello e la ventola si attivano. La funzione turbo distribuisce

uniformemente il calore nel forno, assicurando che tutti i cibi su tutti i ripiani cuociano in modo uniforme. Si consiglia di preriscaldare il forno per circa 10 minuti quando si utilizza questa funzione.

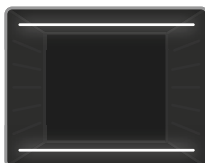

Funzione cottura statica: il termostato del forno e le spie si accendono, ed entrano in funzione gli elementi riscaldanti inferiore e superiore. La funzione di cottura statica

emette calore, garantendo una cottura uniforme del cibo. Questo è l'ideale per cuocere dolci, torte, pasta al forno, lasagne e pizza. Con questa funzione si consiglia di preriscaldare il forno per 10 minuti ed è meglio utilizzare un solo ripiano alla volta.



Funzione cottura ventilata: il termostato del forno e le spie si accendono, ed entrano in funzione gli elementi riscaldanti inferiore e superiore, e la ventola.

Questa funzione è utile per la pasticceria da forno. La cottura viene effettuata dalla resistenza inferiore e superiore all'interno del forno, e dalla ventola che garantisce la circolazione dell'aria conferendo un effetto leggermente grigliato al cibo. Si consiglia di preriscaldare il forno per circa 10 minuti.



Funzione Pizza: il termostato del forno e le spie si accendono, ed entrano in funzione gli elementi riscaldanti inferiore e ad anello e la ventola. Questa

funzione è ideale per cuocere alimenti, come la pizza, in modo uniforme in breve tempo. La ventola distribuisce uniformemente il calore nel forno, mentre la resistenza inferiore garantisce la cottura del cibo.

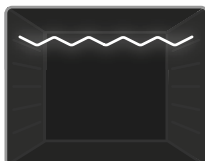

Funzione grill: il termostato del forno e le spie si accendono ed entra in funzione l'elemento riscaldante del grill. Questa funzione è utilizzata

per grigliare e arrostiti gli alimenti sui ripiani superiori del forno. Spennellare leggermente la griglia con olio per impedire agli alimenti di attaccarsi e posizionare il cibo al centro della griglia. Posizionare sempre una teglia sotto il cibo per raccogliere eventuali gocce di olio o grasso. Si consiglia di preriscaldare il forno per circa 10 minuti quando si utilizza questa funzione.

! Pericolo: durante la grigliatura, lo sportello del forno deve essere chiuso e la temperatura del forno deve essere regolata su 190° C.

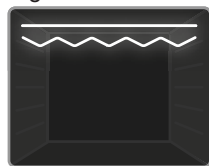

Funzione grill rapido: il termostato del forno e le spie si accendono ed entrano in funzione gli elementi riscaldanti superiore e del grill. Questa funzione è

utilizzata per grigliare più velocemente e per grigliare alimenti con una superficie più ampia, come la carne. Utilizzare i ripiani superiori del forno. Spennellare leggermente la griglia con olio per impedire agli alimenti di attaccarsi e posizionare il cibo al centro della griglia. Posizionare sempre una teglia sotto il cibo per raccogliere eventuali gocce di olio o grasso. Si consiglia di preriscaldare il forno per circa 10 minuti quando si utilizza questa funzione.

! Pericolo: durante la grigliatura, lo sportello del forno deve essere chiuso e la temperatura del forno deve essere regolata su 190° C.

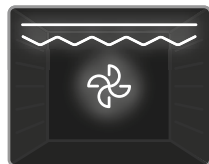

Funzione doppio grill ventilato: il termostato del forno e le spie si accendono ed entrano in funzione il grill, gli elementi riscaldanti superiori e la ventola.

Questa funzione è utilizzata per grigliare velocemente cibi spessi e per grigliare cibi con una grande superficie. Entrambi gli elementi superiori e del grill funzioneranno insieme alla ventola per assicurare una cottura uniforme. Utilizzare i ripiani superiori del forno. Spennellare leggermente la griglia con olio per evitare agli alimenti di attaccarsi e posizionare il cibo al centro della griglia. Posizionare sempre una teglia sotto il cibo per raccogliere eventuali gocce di olio o grasso. Si consiglia di preriscaldare il forno per circa 10 minuti quando si utilizza questa funzione.

! Pericolo: durante la grigliatura, lo sportello del forno deve essere chiuso e la temperatura del forno deve essere regolata su 190° C. Tabella di cottura



Statico	Sfoglia	2-3-4	170-190	35-45
	Torte	2-3-4	170-190	30-40
	Biscotti	2-3-4	170-190	30-40
	Stufato	2	175-200	40-50
	Pollo	2-3-4	200	45-60
Ventilato	Sfoglia	2-3-4	170-190	25-35
	Torte	2-3-4	150-170	25-35
	Biscotti	2-3-4	150-170	25-35
	Stufato	2	175-200	40-50
	Pollo	2-3-4	200	45-60
Turbo	Sfoglia	2-3-4	170-190	35-45
	Torte	2-3-4	150-170	30-40
	Biscotti	2-3-4	150-170	25-35
	Stufato	2	175-200	40-50
Grigliatura	Polpette alla griglia	5	200	10-15
	Pollo	*	190	50-60
	Bracioline	4-5	200	15-25
	Bistecche di manzo	5	200	15-25

*Se disponibile cuocere con lo spiedo per pollo arrosto.

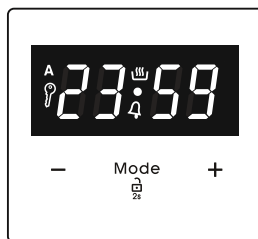
Uso del timer touch digitale



Funzione	Alimento			
			min.	

Descrizione delle funzioni	
A	Cottura automatica
	Cottura manuale
	Blocco tasti
	Conta minuti
Mode	Funzione modalità
-	Riduzione timer
+	Aumento timer
23 59	Display timer

Regolazione orario

L'orario deve essere impostato prima di iniziare a usare il forno. Dopo il collegamento all'alimentazione, il simbolo "A" e "00:00" o "12:00" lampeggiano sullo schermo del display.



1. Premere "MODE" per 2 secondi per disattivare il blocco tasti e il punto al centro dello schermo inizierà a lampeggiare.



2. Usando i tasti "+" e "-", regolare l'orario mentre il punto lampeggia.



3. Dopo pochi secondi, il punto finisce di lampeggiare e rimane illuminato.

Blocco tasti

Il blocco tasti si attiva automaticamente dopo che il timer non è stato utilizzato per 7 secondi. Il simbolo "🔒" apparirà e rimarrà illuminato. Per sbloccare

i pulsanti timer, tenere premuto il pulsante "MODE" per 2 secondi. L'operazione desiderata può quindi essere eseguita.

Regolazione orario con avviso acustico

L'orario con avviso acustico può essere impostato su qualsiasi orario tra le "00:00" e le "23:59". L'orario con avviso acustico è solo allo scopo di avvertimento. Il forno non viene

attivato con questa funzione.



1. Premere "MODE". Il simbolo "🔒" inizierà a lampeggiare e verrà visualizzato "000".

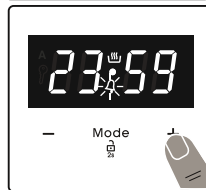

2. Selezionare la fascia oraria desiderata usando i tasti "+" e "-" mentre "🔒" lampeggia.

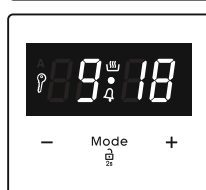

3. Il simbolo "🔒" rimane illuminato, l'orario viene salvato e viene impostato l'avviso.

Quando il timer raggiunge lo zero, viene emesso un avviso acustico e sul display lampeggia il simbolo "🔒". Premere qualsiasi tasto per interrompere l'avviso acustico. Premere "MODE" per 2 secondi; il simbolo "🔒" scompare e appare l'orologio.

Regolazione orario semi-automatica (periodo di cottura)

Questa funzione consente di impostare la cottura per un determinato periodo di tempo. Può essere impostato un intervallo di tempo compreso tra 0 e 10 ore. Preparare la pietanza da cuocere e inserirla nel forno.

1. Selezionare la funzione di cottura e la temperatura desiderate usando le manopole di controllo.



2. Premere **"MODE"** finché non compare il simbolo **"dur"** sullo schermo del display. Il simbolo **"A"** lampeggia.



3. Selezionare la fascia oraria di cottura desiderata usando i pulsanti **"+"** e **"-"**.



4. L'orario attuale riappare sullo schermo e i simboli **"A"** e **"☞"** rimangono illuminati.

Quando il timer raggiunge lo zero, il forno si spegne e viene emesso un avviso acustico. I simboli **"A"** lampeggiano. Ruotare entrambe le manopole di controllo nella posizione **"0"** e premere qualsiasi tasto sul timer per interrompere l'avviso acustico. Premere **"MODE"** per 2 secondi; il simbolo **"A"** scompare e il timer torna alla funzione manuale.

Regolazione orario semi-automatica (orario di fine)

Questa funzione attiva automaticamente il forno in modo che la cottura finisca a un orario impostato. Si può impostare un orario di fine sino a 10 ore dopo l'orario attuale. Preparare la pietanza da cuocere e inserirla nel forno.

1. Selezionare la funzione di cottura e la temperatura desiderate usando le manopole di controllo.



2. Premere **"MODE"** finché non compare il simbolo **"end"** sullo schermo del display. **"A"** e l'orario attuale iniziano a lampeggiare.

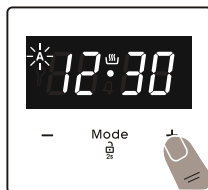

3. Usare i pulsanti **"+"** e **"-"** per impostare l'orario di fine desiderato.

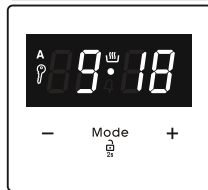

4. L'orario attuale riappare sullo schermo, i simboli **"A"** e **"☞"** rimangono illuminati.

Quando il timer raggiunge lo zero, il forno si spegne e viene emesso un avviso acustico. Il simbolo **"A"** lampeggia. Ruotare entrambe le manopole di controllo nella posizione **"0"** e premere qualsiasi tasto sul timer per interrompere il suono. Premere **"MODE"** per 2 secondi; il simbolo **"A"** scompare e il timer torna alla funzione manuale.

Programmazione completamente automatica

Questa funzione è usata per cominciare a cuocere dopo un certo periodo di tempo e per una certa durata. Si può impostare un orario sino a 23 ore e 59 minuti dopo l'orario attuale. Preparare la pietanza da cuocere e inserirla nel forno.

1. Selezionare la funzione di cottura e la temperatura desiderate usando le manopole di controllo.



2. Premere **"MODE"** finché non compare il simbolo **"dur"** sullo schermo. Il simbolo **"A"** lampeggia.



3. Selezionare la fascia oraria di cottura desiderata usando i pulsanti **"+"** e **"-"**.



4. Premere **"MODE"** finché non compare il simbolo **"end"** sullo schermo. Il tempo e i simboli **"A"** lampeggiano.



5. Selezionare l'orario di fine desiderato a usando i pulsanti **"+"** e **"-"**. Il simbolo **"A"** scompare. Aggiungere il periodo di cottura all'orario attuale. Si può impostare un orario fino a 23 ore e 59 minuti dopo questo.



6. L'orario attuale riappare sullo schermo e i simboli **"A"** e rimangono illuminati.

Viene calcolato l'orario di funzionamento e il forno si avvia automaticamente; il simbolo **"A"** riappare sullo schermo in modo che la cottura finisca all'orario di fine impostato. Quando il timer raggiunge lo zero, il forno si spegne, viene emesso un avviso acustico e i simboli **"A"** lampeggiano. Ruotare entrambe le manopole di controllo nella posizione **"0"** e premere qualsiasi tasto per interrompere il suono. Il simbolo scompare e il timer torna alla funzione manuale. Premere **"MODE"** per 2 secondi; il simbolo **"A"** scompare e il timer torna alla funzione manuale.

Regolazione suono

Per regolare il volume dell'avviso acustico, mentre viene visualizzato l'orario attuale, premere i pulsanti **"+"** e **"-"** e il punto al centro dello schermo inizia a lampeggiare. Premere **"MODE"** per visualizzare il suono del segnale corrente. Quindi, a ogni pressione del pulsante **"-"**, viene emesso un segnale diverso. Vi sono tre diversi tipi di suoni. Selezionare il suono desiderato e non premere nessun altro pulsante. Dopo un breve periodo di tempo, il suono selezionato viene memorizzato.

4.2. ACCESSORI

Griglia Easyfix

Pulire gli accessori con cura usando acqua calda, detergente e un panno morbido pulito al primo utilizzo.

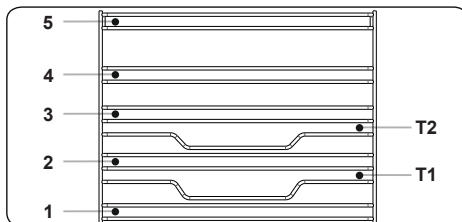

- Inserire l'accessorio nella corretta posizione all'interno del forno.
- Lasciare almeno 1 cm di spazio tra la copertura della ventola e gli accessori.
- Fare attenzione a rimuovere stoviglie e/o accessori dal forno. I pasti caldi o gli accessori possono provocare ustioni.
- Gli accessori potrebbero deformarsi per il calore. Una volta che si sono raffreddati, riprenderanno il loro aspetto e le loro prestazioni originali.
- Vassoi e griglie possono essere posizionati in qualsiasi livello da 1 a 5.
- Le guide telescopiche possono essere posizionate nei livelli T1, T2, 3, 4, 5.
- Il livello 3 è consigliato per la cottura a singolo livello.
- Il livello T2 è consigliato per la cottura a singolo livello con guide telescopiche.
- La griglia girarrosto deve essere posizionata al livello 3.
- Il livello T2 viene usato per la griglia girarrosto con le guide telescopiche.

****Gli accessori possono variare a seconda del modello acquistato.

Teglia fonda

La teglia fonda è la scelta migliore per cucinare stufati.

Inserire la teglia in qualsiasi guida e spingerla fino in fondo per assicurarsi che sia posizionata correttamente.

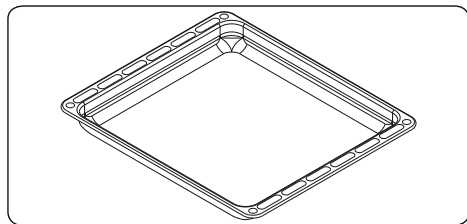

Teglia piatta

La teglia piatta è l'ideale per la pasticceria. Inserire la teglia in qualsiasi guida e spingerla fino in fondo per assicurarsi che sia posizionata correttamente.

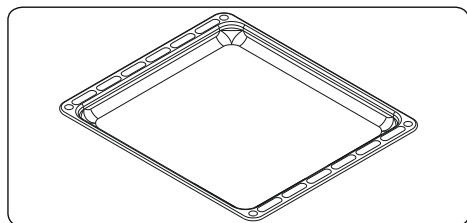

Griglia con guida telescopica Easyfix a mezza estensione

La mezza guida telescopica si estende verso l'esterno fino a metà strada per permettere un facile accesso al cibo.

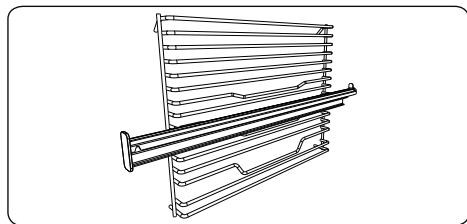

Guide telescopiche

Pulire gli accessori con cura usando acqua calda, detersivo e un panno morbido pulito al primo utilizzo.

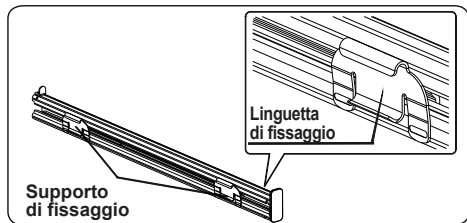

- Su ogni guida telescopica ci sono i supporti di fissaggio che permettono di rimuoverla per la pulizia e lo spostamento.
- Rimuovere il carrello laterale. Consultare la sezione "Rimozione della griglia."

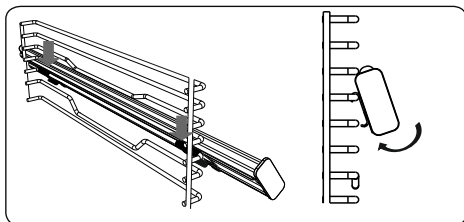

- Appendere i supporti di fissaggio superiore della guida telescopica sul filo di riferimento del livello della griglia laterale e premere contemporaneamente i supporti di fissaggio finché non si sente chiaramente uno scatto.
- Per rimuoverlo, reggere la superficie frontale della guida e seguire le istruzioni precedenti in ordine inverso

Griglia metallica

La griglia metallica è ideale per grigliare o per lavorare alimenti in contenitori adatti al forno.

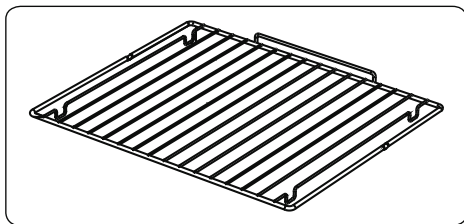

⚠ AVVERTENZA

Posizionare correttamente la griglia su qualsiasi guida corrispondente nella cavità del forno e spingerla fino in fondo.

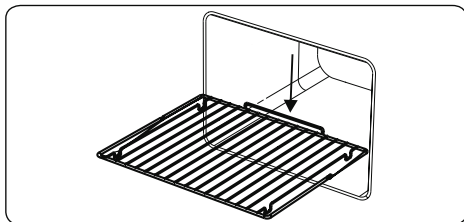

Raccogliatore dell'acqua

In alcuni casi, durante la cottura potrebbe apparire della condensa sul vetro interno dello sportello del forno. Questo non è un malfunzionamento del prodotto.

Aprire lo sportello del forno in posizione di grigliatura e lasciarlo in questa posizione per 20 secondi.

L'acqua gocciolerà verso il raccogliatore.

Raffreddare il forno e pulire l'interno dello sportello con un panno asciutto.

Questa procedura deve essere eseguita regolarmente.

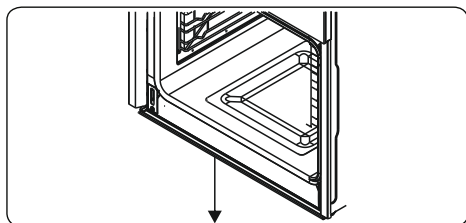

Pulizia dell'interno del forno

- Si consiglia di pulire l'interno dei forni smaltati mentre il forno è caldo.
- Dopo ogni utilizzo pulire il forno con un panno morbido imbevuto di acqua saponata. Pulire quindi nuovamente il forno con un panno umido e asciugarlo.
- Per pulire completamente il forno potrebbe essere necessario utilizzare occasionalmente un detergente liquido.

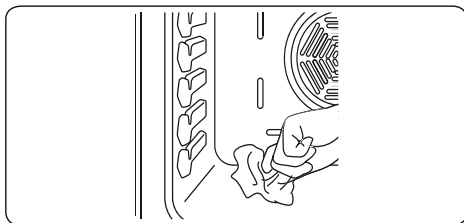

5. PULIZIA E MANUTENZIONE

5.1. PULIZIA

! PERICOLO: prima di eseguire la pulizia, spegnere l'apparecchio e lasciarlo raffreddare.

Istruzioni generali

- Controllare se i prodotti per la pulizia sono appropriati e consigliati dal produttore prima dell'uso sull'apparecchio.
- Utilizzare detergenti in crema o liquidi che non contengano particelle. Non utilizzare creme caustiche (corrosive), polveri detergenti abrasive, pagliette metalliche o utensili duri poiché possono danneggiare le superfici della cucina.

 Non utilizzare detergenti che contengono particelle in quanto possono graffiare il vetro, le parti smaltate e/o verniciate dell'apparecchio.

- In caso di versamento di liquidi, pulirli immediatamente per evitare che le parti si danneggino.

 Non utilizzare pulitori a vapore per pulire qualsiasi parte dell'apparecchio.

Pulizia delle parti in vetro

- Pulire regolarmente le parti in vetro dell'apparecchio.
- Utilizzare un detergente per vetri per pulire l'interno e l'esterno delle parti in vetro. Quindi sciacquarle e asciugarle accuratamente con un panno asciutto.

Pulizia delle parti in acciaio inossidabile (se disponibili)

- Pulire regolarmente le parti in acciaio inossidabile dell'apparecchio.
- Pulire le parti in acciaio inossidabile con un panno morbido imbevuto di sola acqua. Quindi asciugarle accuratamente con un panno asciutto.

 Non pulire le parti in acciaio inossidabile mentre sono ancora calde a seguito della cottura.

 Non lasciare aceto, caffè, latte, sale, acqua, limone o succo di pomodoro a lungo sull'acciaio inossidabile.

Pulizia di superfici verniciate (se disponibile)

- Macchie di pomodoro, pasta di pomodoro, ketchup, limone, derivati dell'olio, latte, alimenti zuccherini, bevande zuccherate e caffè devono essere pulite immediatamente con un panno imbevuto in acqua calda. Nel caso in cui tali macchie non siano pulite ma siano lasciate seccare sulle superfici su cui si trovano, NON devono essere

sfregate con oggetti rigidi (oggetti a punta, pagliette di plastica e acciaio, spugne per piatti che potrebbero danneggiare la superficie) oppure agenti di pulizia contenenti alti livelli di alcool, prodotti per la rimozione delle macchie, sgrassanti, sostanze chimiche abrasive per superfici. In caso contrario, le superfici verniciate a polvere potrebbero subire corrosione e potrebbero crearsi delle macchie. Il produttore non sarà ritenuto responsabile per danni causati dall'uso inappropriato di prodotti o metodi di pulizia.

Rimozione del vetro interno

È necessario rimuovere il vetro dello sportello del forno prima di pulirlo come mostrato di seguito.

1. Spingere il vetro in direzione **B** e rilasciarlo dalla staffa di posizionamento (**x**). Estrarre il vetro in direzione **A**.

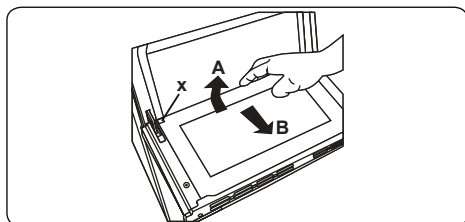

Per inserire il vetro interno:

1. Spingere il vetro verso e sotto la staffa di posizionamento (**y**), in direzione **B**.

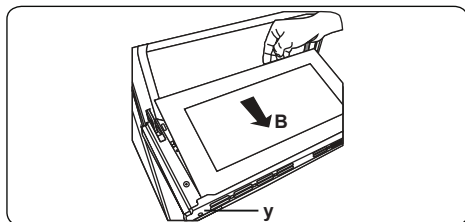

3. Posizionare il vetro sotto la staffa di posizionamento (**x**) in direzione **C**.

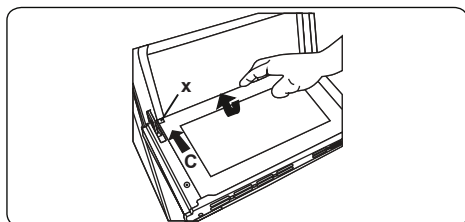

Se lo sportello del forno è a triplo vetro, il terzo strato di vetro può essere rimosso allo stesso modo del secondo strato di vetro.

Rimozione dello sportello del forno

Prima di pulire il vetro dello sportello del forno, è necessario rimuovere lo sportello come mostrato di seguito.

1. Aprire lo sportello del forno.

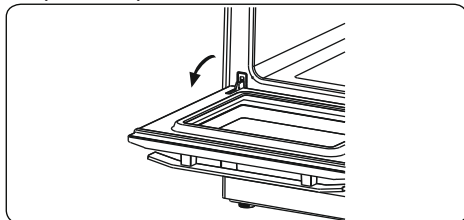

2. Aprire la staffa a sella (**a**) (con l'aiuto di un cacciavite) fino alla posizione finale.

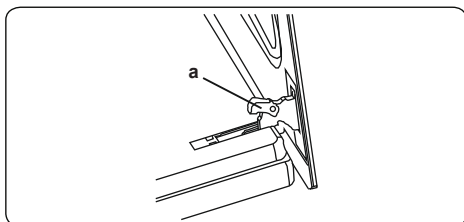

3. Chiudere lo sportello finché non raggiunge la posizione quasi completamente chiusa e rimuovere la porta tirandola verso di sé.

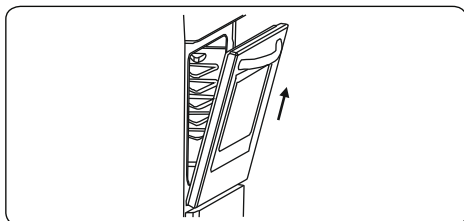

Rimozione della griglia metallica

Per rimuovere la griglia, tirarla come mostrato in figura. Dopo averla sganciata dalle clip (a), sollevarla.

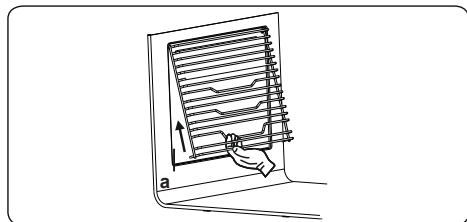

5.2. MANUTENZIONE

AVVERTENZA: la manutenzione di questo apparecchio deve essere eseguita esclusivamente dal servizio di assistenza tecnica autorizzato o da un tecnico qualificato.

Sostituzione della lampada del forno

AVVERTENZA: spegnere l'apparecchio e lasciarlo raffreddare prima di sostituire la lampadina.

- Rimuovere la lente di vetro, quindi rimuovere la lampadina.
- Inserire la nuova lampadina (resistente a 300° C) in sostituzione della lampadina rimossa (230 V, 15-25 Watt, tipo E14).
- Riposizionare la lente di vetro e il forno è pronto per l'uso.

 La lampada è progettata specificamente per l'uso in apparecchi di cottura domestici. Non è adatta per l'illuminazione di ambienti domestici.

6. RISOLUZIONE DEI PROBLEMI E TRASPORTO

6.1. RISOLUZIONE DEI PROBLEMI



Se dopo aver verificato i seguenti passaggi di base per la risoluzione dei problemi si verificano ancora problemi con l'apparecchio, contattare il servizio di assistenza tecnica autorizzata o un tecnico qualificato.

Problema	Possibile causa	Soluzione
Il forno non si accende.	L'alimentazione è disattivata.	Controllare se l'alimentazione è presente. Controllare anche che altri elettrodomestici della cucina funzionino.
Nessun riscaldamento o il forno non diventa caldo.	Il controllo della temperatura del forno è impostato in modo errato. Lo sportello del forno è rimasto aperto.	Controllare che la manopola di controllo della temperatura del forno sia impostata correttamente.
La lampada del forno (se disponibile) non si accende.	La lampada è guasta. L'alimentazione elettrica è scollegata o disattivata.	Sostituire la lampada secondo le istruzioni. Assicurarsi che l'alimentazione elettrica alla presa a muro sia attiva.
La cottura non è uniforme all'interno del forno.	I ripiani del forno non sono posizionati correttamente.	Controllare che vengano utilizzate le temperature e le posizioni del ripiano raccomandate. Non aprire spesso lo sportello a meno che non si cucinino cibi che devono essere girati. Se si apre spesso lo sportello, la temperatura interna sarà inferiore e ciò potrebbe influire sui risultati di cottura.
I tasti del timer non possono essere premuti correttamente.	C'è del materiale estraneo incastrato tra i tasti del timer. Modelli touch: c'è dell'umidità sul pannello comandi. È impostata la funzione di blocco tasti.	Rimuovere il materiale estraneo e riprovare. Rimuovere l'umidità e riprovare. Controllare se è impostata la funzione di blocco tasti.
La ventola del forno (se disponibile) è rumorosa.	Le mensole del forno vibrano.	Controllare che il forno sia a livello. Controllare che i ripiani e tutti gli articoli per la cottura non vibrino o siano in contatto con il pannello posteriore del forno.

6.2. TRASPORTO

Se è necessario trasportare il prodotto, utilizzare l'imballaggio originale del prodotto e trasportarlo utilizzando la sua scatola. Attenersi agli indicatori di trasporto sulla scatola. Fissare con nastro adesivo tutte le parti mobili del prodotto per evitare di danneggiarlo durante il trasporto.

Se non si dispone della confezione originale, preparare una scatola da trasporto in modo che l'apparecchio, in particolare le superfici esterne del prodotto, sia protetto da eventuali danni.

7. SPECIFICHE TECNICHE

7.1. SCHEDA PRODOTTO

Marchio		SHARP
Modello		K-60DX19BM0-EU K-60DX19IM0-EU K-60DX19AM0-EU
Tipo di forno		ELETTRICO
Massa	kg	31,2
Indice di efficienza energetica - convenzionale		103,6
Indice di efficienza energetica - ventilazione forzata		94,1
Classe energetica		A
Consumo energetico (elettricità) - convenzionale	kWh/ciclo	0,87
Consumo energetico (elettricità) - ventilazione forzata	kWh/ciclo	0,79
Numero di cavità		1
Fonte di calore		ELETTRICO
Volume	l	69
Questo forno è conforme a EN 60350-1		
Consigli per il risparmio energetico		
Forno		
- Cuocere i pasti assieme, se possibile.		
- Tenere al minimo il tempo di pre-riscaldamento.		
- Non prolungare il tempo di cottura.		
- Non dimenticare di spegnere il forno alla fine della cottura.		
- Non aprire lo sportello del forno durante il periodo di cottura.		



Service & Support

Visit Our Website

sharphomeappliances.com

52314108

SHARP

Be Original.



KH-6I19FT0K-EU

Cooking

EN User manual

DE Bedienungsanleitung

FR Guide D'utilisatio

IT Istruzioni per l'uso

NL Kookplaat / Gebruikershandleiding

SHARP

Be Original.

Vielen Dank, dass Sie sich für dieses Produkt entschieden haben.

Diese Gebrauchsanweisung enthält wichtige Sicherheitshinweise sowie Hinweise zum Gebrauch und der Wartung Ihres Gerätes. Lesen Sie diese Gebrauchsanweisung vor der ersten Benutzung des Geräts aufmerksam durch, und bewahren Sie sie sorgfältig auf.

Symbol	Typ	Bedeutung
	WARNUNG	Gefahr von schweren Verletzungen oder Lebensgefahr
	GEFAHR EINES ELEKTRISCHEN SCHLAGES	Gefährliche Spannung
	BRANDGEFAHR	Warnung: Brandgefahr / entflammbare Materialien
	ACHTUNG	Gefahr von Personen- und Sachschäden
	WICHTIG / HINWEIS	Bestimmungsgemäße Verwendung des Gerätes

INHALT

1. SICHERHEITSHINWEISE	4
1.1 Allgemeine Sicherheitshinweise	4
1.2 Hinweise zum Aufstellen und Anschließen	7
1.3 Während des Betriebs	8
1.4 Warnhinweise zur Reinigung und Wartung	9
2.Installation und Vorbereitung für den Gebrauch	11
2.1 Hinweise für den Installateur	11
2.2 Einbauen des Kochfeldes.....	11
2.3 Elektrischer Anschluss und Sicherheitshinweise.....	13
3.PRODUKTMERKMALE.....	14
4.Verwenden des Produkts.....	15
4.1 Kochfeld-Einstellknöpfe.....	15
4.2 Zubehör	20
5.REINIGUNG UND WARTUNG	20
5.1 Reinigung	20
6.FEHLERBEHEBUNG UND TRANSPORT	22
6.1 Fehlerbehebung	22
6.2 Transport	22
7.TECHNISCHE DATEN	23
7.1 Energieblatt	23



1. SICHERHEITSHINWEISE

- Lesen Sie diese Gebrauchsanweisung aufmerksam durch, bevor Sie das Gerät verwenden, und bewahren Sie sie an einem zugänglichen Ort auf, um bei Bedarf wichtige Informationen nachschlagen zu können.
- Diese Gebrauchsanweisung wurde für mehrere Modelle erstellt. Daher verfügt Ihr Gerät möglicherweise nicht über einige der Eigenschaften, die in diesem Dokument beschrieben werden. Achten Sie daher besonders auf die Abbildungen, wenn Sie die Gebrauchsanweisung lesen.

1.1 ALLGEMEINE SICHERHEITSHINWEISE

- Dieses Gerät darf von Kindern ab 8 Jahren sowie von Personen mit eingeschränkten körperlichen, sensorischen oder geistigen Fähigkeiten bzw. mit mangelnder Erfahrung oder mangelnden Kenntnissen verwendet werden, sofern diese unter Aufsicht handeln oder hinsichtlich der sicheren Bedienung des Geräts angewiesen wurden und die möglichen Risiken kennen. Das Gerät ist kein Kinderspielzeug – halten Sie Kinder davon fern. Kinder dürfen Reinigungs- und Wartungsmaßnahmen am Gerät nur unter Aufsicht Erwachsener durchführen.



 **WARNUNG:** Das Gerät und die zugänglichen Geräteteile werden während des Betriebs heiß. Achten Sie darauf, dass Sie keine Heizelemente berühren. Halten Sie Kinder unter 8 Jahren vom Gerät fern, wenn sie nicht durchgehend beaufsichtigt werden.

  **WARNUNG:** Unbeaufsichtigtes Kochen auf einem Kochfeld mit Fett oder Öl kann gefährlich sein

und einen Brand verursachen. Versuchen Sie NIEMALS einen Brand mit Wasser zu löschen . Schalten Sie stattdessen den Herd aus, und bedecken Sie die Flamme mit einem Deckel oder einer Feuerdecke.

 **VORSICHT:** Die Garvorgang muss überwacht werden. Ein kurzfristiger Garvorgang muss ständig überwacht werden.

  **WARNUNG:** Brandgefahr: Legen Sie keine Gegenstände auf dem Kochfeld ab.

  **WARNUNG:** Hat die Oberfläche Sprünge, müssen Sie das Gerät sofort ausschalten. Es besteht Stromschlaggefahr.

- Legen Sie bei Induktions-Kochfelder keine Metallgegenstände wie Messer, Gabeln, Löffel oder Topfdeckel auf die Oberfläche des Kochfelds, da diese heiß werden können.
- Schalten Sie bei Induktions-Kochfeldern die Kochzone stets anhand des Einstellknopfes aus. Verlassen Sie sich nicht auf die Topferkennung.
- Entfernen Sie bei Kochfeldern mit Abdeckung vor dem Öffnen der Abdeckung alle darauf vorhandenen Verunreinigungen (verschüttetes Kochgut). Lassen Sie die Kochfelder stets abkühlen, bevor Sie die Abdeckung schließen.
- Schalten Sie das Gerät nicht über eine externe Zeitschaltuhr oder eine separate Fernsteuerung ein.
- Verwenden Sie keine aggressiven oder scheuernden Reinigungsmittel oder Schleifvlies, um die Oberflächen von Backöfen zu reinigen. Dabei können Oberflächen zerkratzen, was zum Bersten der Türscheibe oder Schäden an Oberflächen führen kann.

- Reinigen Sie das Gerät nicht mit einem Dampfstrahlreiniger.
- Das Gerät wurde unter Einhaltung der einschlägigen lokalen und internationalen Normen und Vorschriften hergestellt.
- Wartungs- und Reparaturarbeiten dürfen nur von autorisierten Servicetechnikern durchgeführt werden. Installations- oder Reparaturarbeiten, die von nicht autorisierten Technikern ausgeführt werden, können Sie gefährden. Nehmen Sie keine Änderungen an den Eigenschaften des Herdes vor. Es besteht Unfallgefahr durch Verwendung ungeeigneter Schutzabdeckungen für das Kochfeld.
- Vergewissern Sie sich vor dem Anschluss des Gerätes, dass die lokalen Versorgungsbedingungen (Gasart und Gasdruck im Gasversorgungsnetz und/oder Spannung und Frequenz des Stromnetzes) kompatibel zu den technischen Daten des Gerätes sind. Die technischen Daten für dieses Gerät sind auf dem Typenschild angegeben.

 **ACHTUNG:** Dieses Gerät ist nur zum Kochen von Lebensmitteln, für den Gebrauch im Haushalt sowie ausschließlich zur Verwendung in Innenräumen bestimmt. Es sollte nicht für andere Zwecke oder in einem anderen Anwendungsbereich, z. B. außerhalb vom Haushalt, in einer gewerblichen Umgebung oder zum Beheizen eines Raumes verwendet werden.

- Es wurden alle erforderlichen Maßnahmen ergriffen, um Ihre Sicherheit zu gewährleisten. Da das Glas brechen kann, muss beim Reinigen vorsichtig vorgegangen werden, um Kratzer zu vermeiden. Verhindern Sie ein Schlagen oder Klopfen mit Zubehör auf das Glas.
- Stellen Sie sicher, dass das Netzkabel bei der

Installation nicht eingeklemmt oder beschädigt wird. Wenn das Netzkabel beschädigt ist, muss es vom Hersteller, einem autorisierten Kundendienst oder einer gleichermaßen qualifizierten Person ersetzt werden, um Gefahren zu vermeiden.

- Bitte halten Sie Kinder und Tiere von diesem Gerät fern.
- Halten Sie Gegenstände, die empfindlich auf Magnetfelder reagieren (wie Kreditkarten, EC-Karten, Uhren und dergleichen) vom Induktionskochfeld fern, während es in Betrieb ist. Wir empfehlen Menschen mit einem Schrittmacher dringend, sich vor Benutzung des Induktionskochfeldes ihren Kardiologen zu fragen.

1.2 HINWEISE ZUM AUFSTELLEN UND ANSCHLIESSEN

- Nehmen Sie den Herd erst in Betrieb, nachdem er vollständig installiert wurde.
- Das Gerät darf nur von einem autorisierten Techniker installiert werden. Der Hersteller ist nicht haftbar für Schäden, die durch falsche Aufstellung oder wegen der Installation durch nicht autorisierte Personen verursacht werden.
- Während Sie das Gerät auspacken, sollten Sie es auf Transportschäden überprüfen. Falls Sie einen Schaden feststellen, verwenden Sie das Gerät nicht, sondern setzen Sie sich umgehend mit einem qualifizierten Kundendienst in Verbindung. Da die für die Verpackung verwendeten Materialien (Nylon, Heftklammern, Styropor usw.) für Kinder gefährlich sein können, sollten Sie diese einsammeln und sofort entsorgen.
- Schützen Sie das Gerät vor Umwelteinflüssen. Setzen Sie es niemals Einflüssen wie Sonne, Regen, Schnee, Staub oder hoher Feuchte aus.

- Die das Gerät umgebenden Materialien (z. B. Schrank) müssen in der Lage sein, einer Temperatur von mindestens 100°C standzuhalten.
- An der Unterseite des Kochfeldes können während des Betriebs erhöhte Temperaturen auftreten. Montieren Sie daher eine Abschirmplatte unter dem Gerät.

1.3 WÄHREND DES BETRIEBS

- Stellen Sie während des Betriebs keine entflammbaren oder brennbaren Materialien in das Gerät oder in die Nähe des Gerätes.



Lassen Sie den Herd beim Kochen mit festen oder flüssigen Fetten niemals unbeaufsichtigt. Diese können bei sehr hohen Temperaturen in Brand geraten. Gießen Sie niemals Wasser in brennendes Fett oder Öl. Schalten Sie stattdessen den Herd aus, und decken Sie die Pfanne mit ihrem Deckel oder einer Feuerdecke zu.

- Wenn das Gerät längere Zeit nicht benutzt wird, schalten Sie den Netzauptschalter aus. Schließen Sie bei längerer Nicht-Verwendung auch das Gasventil.
- Stellen Sie Pfannen immer mittig auf die Kochzone, und drehen Sie die Griffe in eine sichere Position, damit sie nicht angestoßen werden oder sich verfangen.
- Achten Sie stets darauf, dass die Einstellknöpfe in der Stellung „0“ (Aus) stehen, wenn das Gerät nicht verwendet wird.

1.4 WARNHINWEISE ZUR REINIGUNG UND WARTUNG

- Vergewissern Sie sich, dass die Spannungsversorgung zum Gerät netzseitig unterbrochen ist, bevor jegliche Reinigungs- oder Wartungsarbeiten durchgeführt werden.
- Entfernen Sie nicht die Einstellknöpfe, um das Bedienfeld zu reinigen.
- Um einen ordnungsgemäßen Betrieb sowie die größtmögliche Sicherheit für Ihr Gerät sicherzustellen, empfehlen wir, stets Original-Ersatzteile zu verwenden und bei Bedarf stets einen autorisierten Kundendienst zu rufen.

CE-Konformitätserklärung

CE Unsere Produkte entsprechen den geltenden EG-Richtlinien, -Beschlüssen und -Verordnungen sowie den Anforderungen der Normen, auf die verwiesen wird.

Dieses Gerät wurde ausschließlich für das Kochen zu Hause ausgelegt. Jegliche andere Verwendung, wie das Beheizen eines Raumes, ist unsachgemäß und gefährlich.

 Die Gebrauchsanweisungen gelten für mehrere Modelle. Möglicherweise gibt es Abweichungen zwischen der Gebrauchsanweisung und Ihrem Modell.

Entsorgung von Altgeräten



Das Symbol auf dem Gerät oder der Verpackung weist darauf hin, dass dieses Gerät nicht in den Hausmüll gehört. Es muss stattdessen an die entsprechende Sammelstelle für das Recycling von elektrischen und elektronischen Geräten übergeben werden. Indem Sie sicherstellen, dass dieses Gerät ordnungsgemäß entsorgt wird, helfen Sie bei der Vermeidung möglicher negativer Auswirkungen auf die Umwelt und die menschliche Gesundheit, die durch eine nicht vorschriftsmäßige Entsorgung entstehen können. Wenden Sie sich für weitere Informationen hinsichtlich Wiederverwertung und Recycling des Gerätes an die zuständigen Behörden vor Ort, an die städtische Müllabfuhr oder an Ihren Fachhändler, bei dem Sie das Gerät erworben haben.

2. Installation und Vorbereitung für den Gebrauch

! WARNUNG: Das Gerät muss von einem autorisierten Servicemitarbeiter oder einem qualifizierten Techniker gemäß den Hinweisen in dieser Gebrauchsanweisung und unter Einhaltung der geltenden lokalen Vorschriften installiert werden.

- Eine unsachgemäße Installation kann zu Personen- und Sachschäden führen, für die der Hersteller keine Haftung übernimmt und die nicht von der Garantie abgedeckt sind.
- Vergewissern Sie sich vor der Installation des Geräts, dass die lokalen Versorgungsbedingungen (Spannung und Frequenz des Stromnetzes und/oder Gasart und Gasdruck im Gasversorgungsnetz) kompatibel zu den Einstellungen des Gerätes ist. Die Anschlusswerte für dieses Gerät sind auf dem Typenschild angegeben.
- Die im Einsatzland geltenden Gesetze, Verordnungen, Richtlinien und Normen sind einzuhalten (Sicherheitsbestimmungen, sach- und ordnungsgemäßes Recycling usw.).

2.1 HINWEISE FÜR DEN INSTALLATEUR

Allgemeine Hinweise

- Nachdem Sie die Verpackung von dem Gerät und dem Zubehör entfernt haben, vergewissern Sie sich, dass keine Schäden vorhanden sind. Wenn Sie einen Schaden vermuten, verwenden Sie das Gerät nicht, und wenden Sie sich umgehend an einen autorisierten Servicemitarbeiter oder einen qualifizierten Techniker.
- Stellen Sie sicher, dass sich in der direkten Nähe des Gerätes keine entzündlichen oder brennbaren Materialien wie Gardinen, Öl, Kleidung usw. befinden, die in Brand geraten könnten.
- Die Arbeitsplatte und Möbel, die das Gerät umgeben, müssen aus Materialien gefertigt sein, die Temperaturen von über 100°C standhalten können.
- Wenn über dem Gerät eine Dunstabzugshaube oder ein Schrank montiert werden sollen, muss der

Sicherheitsabstand zwischen der Kochfeldoberfläche und jeglichem Schrank/jeglicher Dunstabzugshaube den in der Abbildung unten aufgeführten Werten entsprechen.

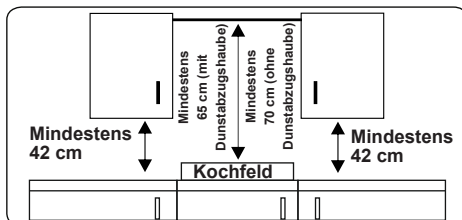

- Das Gerät sollte nicht direkt über einem Geschirrspüler, einem Kühlschrank, einem Gefrierschrank, einer Waschmaschine oder einem Wäschetrockner installiert werden.
- Wenn die Unterseite des Gerätes per Hand zugänglich ist, muss die Unterseite mit einer Vorrichtung aus geeignetem Material abgeschirmt werden, sodass kein Zugang zur Unterseite des Gerätes besteht.
- Wird das Kochfeld über einem Backofen eingebaut, sollte der Backofen mit einem Kühllüfter ausgestattet sein.
- Sicherstellen, dass das Induktions-Kochfeld gut belüftet ist und der Lufteinlass nicht verstopft ist.

2.2 EINBAUEN DES KOCHFELDES

Das Gerät wird mit einem Einbaukit geliefert, das eine Klebedichtung, Befestigungsklammern und Schrauben umfasst.

- Den Ausschnitt gemäß den in der Abbildung dargestellten Abmessungen ausschneiden. Den Ausschnitt auf der Arbeitsplatte so einmessen, dass nach dem Einbauen des Kochfeldes die folgenden Maßvorgaben erfüllt sind:

B (mm)	590	min. A (mm)	50
T (mm)	520	min. C (mm)	50
H (mm)	56	min. E (mm)	500
C1 (mm)	560	min. F (mm)	10
C2 (mm)	490	G (mm)	20
D (mm)	50	I (mm)	38
J (mm)	5		

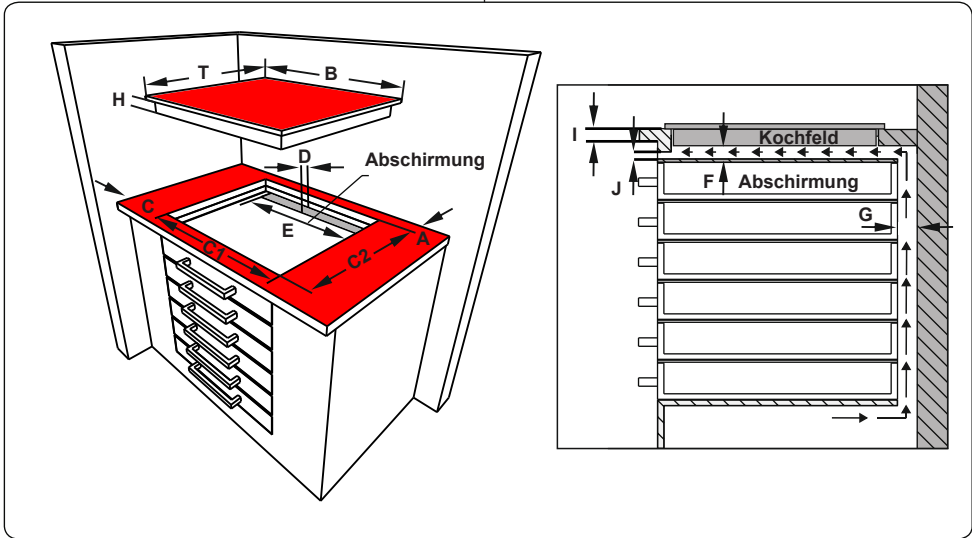
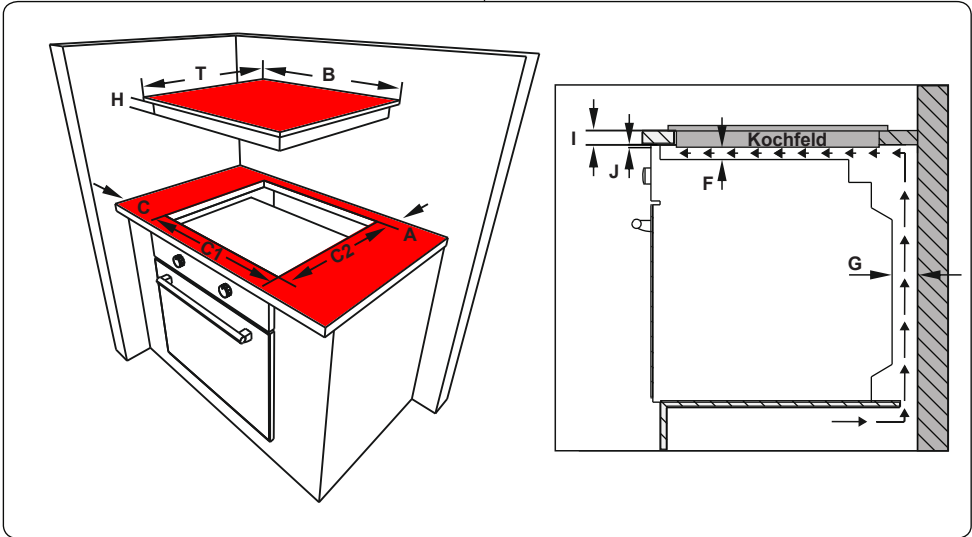

- Das mitgelieferte, einseitig selbstklebende Dichtband umlaufend um die Unterkante der Kochfeldoberfläche herum aufkleben. Dabei nicht dehnen.

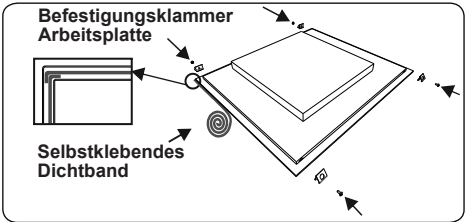

- Die vier Befestigungsklammern für die Arbeitsplatte an den Seiten des Gerätes

festschrauben.

- Das Gerät in den Ausschnitt einsetzen.

2.3 ELEKTRISCHER ANSCHLUSS UND SICHERHEITSHINWEISE

! WARNUNG: Der elektrische Anschluss des Gerätes muss von einem autorisierten Servicemitarbeiter oder einer qualifizierten Elektrofachkraft gemäß den Hinweisen in dieser Gebrauchsanweisung und unter Einhaltung der geltenden lokalen Vorschriften durchgeführt werden.

! WARNUNG: Das Gerät muss geerdet sein.

- Vor dem Anschluss des Gerätes an die Spannungsversorgung, die Übereinstimmung der Nennspannung des Gerätes (auf dem Typenschild angegeben) mit der anliegenden Netzversorgungsspannung sicherstellen, und die Netzverkabelung muss für die Leistungsaufnahme des Gerätes ausgelegt sein (ebenfalls auf dem Typenschild angegeben).
- Sicherstellen, dass für den Anschluss isolierte Kabel verwendet werden. Bei einem falsch ausgeführten Anschluss kann das Gerät beschädigt werden. Ein beschädigtes Netzkabel darf nur von einer qualifizierten Fachkraft ausgetauscht werden.
- Keine Adapter, Mehrfachsteckdosen und/oder Verlängerungskabel verwenden.
- Das Netzkabel muss von heißen Teilen des Gerätes ferngehalten werden und darf nicht gebogen oder gequetscht werden. Andernfalls kann das Kabel beschädigt und ein Kurzschluss verursacht werden.
- Wird das Gerät nicht mit einem Stecker angeschlossen, muss ein allpoliger Trennschalter (mit mindestens 3 mm Kontaktabstand) zwischengeschaltet werden, um die Sicherheitsvorschriften zu erfüllen.
- Der mit Sicherungen abgesicherte Schalter muss auch nach dem Einbau des Gerätes leicht zugänglich sein.
- Sicherstellen, dass alle Anschlüsse ordnungsgemäß festgezogen sind.
- Das Anschlusskabel mit einer

Kabelschelle zugentlasten und die Abdeckung schließen.

- Der richtige Klemmenanschluss ist auf dem Anschlusskasten dargestellt.

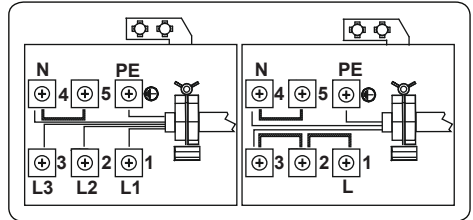

3. PRODUKTMERKMALE



Wichtig:Die Merkmale der einzelnen Produkte können sich unterscheiden und Ihr Gerät sieht möglicherweise anders aus als auf den Abbildungen.

Liste der Komponenten

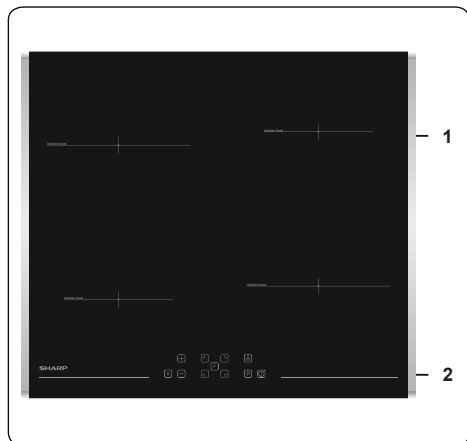

1.Induktionszone

2.Bedienfeld

4. Verwenden des Produkts

4.1 KOCHFELD-EINSTELLKNÖPFE

Induktionskochzone



Die Angaben in der nachfolgenden Tabelle sind Richtgrößen.

Stufen	Verwendung
0	Kochzone Aus
1-3	Schonendes Erhitzen
4-5	Sanftes Köcheln, langsames Erhitzen
6-7	Aufwärmen, schnelles Köcheln
8	Kochen, scharf Anbraten
9	Maximale Hitze
P	Schnellaufheizfunktion

Kochgeschirr

- Benutzen Sie dickes, flaches Kochgeschirr von hoher Qualität mit einem glatten Boden – aus Stahl, emailliertem Stahl, Gusseisen oder Edelstahl. Die Qualität und Form des Kochgeschirrs wirkt sich direkt auf die Kochleistung aus.
- Benutzen Sie kein Kochgeschirr mit konkav oder konvex geformten Boden. Für die Induktionserwärmung eignet sich kein Kochgeschirr aus Aluminium und Edelstahl mit nicht-ferromagnetischem Boden und auch kein Kochgeschirr aus Glas, Kupfer, Messing, Keramik oder Porzellan.
- Wenn Sie prüfen wollen, ob sich Ihr Kochgeschirr für das Induktionskochen eignet, können Sie einen Magneten an den Boden des Kochgeschirrs halten. Wenn der Magnet haften bleibt, eignet sich das Kochgeschirr üblicherweise für das Induktionskochen – oder Sie geben ein wenig Wasser in das Kochgeschirr und stellen es auf eine maximal aufgedrehte Kochplatte. Das Wasser muss sich in wenigen Sekunden erwärmen.
- Bei der Nutzung bestimmter Pfannen erzeugen diese vielleicht diverse Geräusche. Dies liegt am Design der Pfannen und hat keinen Einfluss auf die Funktionalität oder Sicherheit des Kochfelds.
- Für die beste Kochleistung sollten Sie die Pfanne in der Mitte der Kochplatte

platzieren.

- Wenn die Leistungsstufe gewählt wird, blinkt auf der Anzeige der Kochplatte das Symbol , wenn ein nicht geeigneter Topf oder gar kein Topf auf die Kochplatte gestellt wird. Die Kochplatte schaltet sich nach 2 Minuten automatisch ab.
- Wenn eine geeignete Pfanne auf die Kochplatte gestellt wird, verschwindet das Symbol  und das Kochen wird auf der ausge- wählten Leistungsstufe fortgesetzt.
- Für eine optimale Energieübertragung sollte der Durchmesser des Kochgeschirr-Bodens dem Durchmesser der Kochplatte entsprechen.
- Der Mindestdurchmesser für Kochgeschirr bei Kochplatten mit 160 mm: D120 mm – bei Kochplatten mit 210 mm: D140 mm – und bei Kochplatten mit 290 mm: D160 mm.

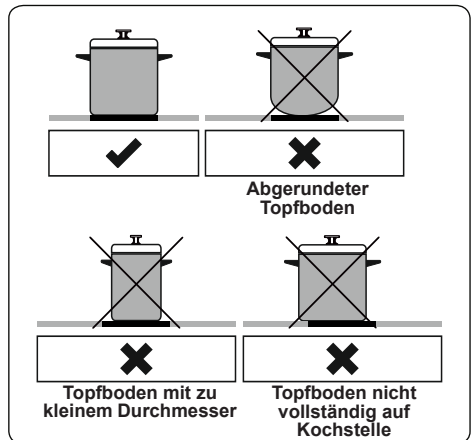

Die Bedienung des Gerätes erfolgt per Tastendruck, und die eingestellten Funktionen werden per Anzeige oder entsprechenden akustischen Signalen bestätigt.

Touch-Bedieneinheit

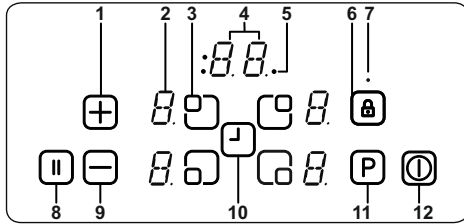

- 1 – Kochstufe/Timer erhöhen
- 2 – Kochstufenanzeige
- 3 – Kochzonenauswahl
- 4 – Timer-Anzeige
- 5 – Timer-Funktions-/Kochzonenanzeigen
- 6 – Tastensperre
- 7 – Sperranzeige
- 8 – Smart-Pause
- 9 – Kochstufe/Timer verringern
- 10 – Timer-Auswahl
- 11 – Schnellaufheizen
- 12 – Ein/Aus

Benutzen Sie für die Induktions-Kochzonen nur geeignetes Kochgeschirr.

Nach dem die Spannungsversorgung angeschlossen wurde, leuchten alle Anzeigen kurz auf. Danach ist das Kochfeld im Standby-Modus und einsatzbereit.

Die Bedienung des Kochfeldes erfolgt durch Drücken der entsprechenden elektronischen Tasten. Jedes Drücken einer Taste wird mit einem akustischen Signal bestätigt.

Einschalten des Gerätes

Schalten Sie das Kochfeld ein, indem Sie auf die Ein/Aus-Taste drücken. Daraufhin wird in den Kochstufenanzeigen eine „0“ angezeigt, und in der unteren rechten Ecke blinkt jeweils ein Punkt. (Wenn nicht innerhalb von 20 Sekunden eine Kochzone eingeschaltet wird, wird das Kochfeld automatisch wieder ausgeschaltet).

Ausschalten des Gerätes

Sie können das Kochfeld jederzeit ausschalten, indem Sie die Taste drücken.

Die Ein/Aus-Taste hat stets Vorrang vor der automatischen Abschaltfunktion.

Einschalten der Kochzonen

Drücken Sie eine der

Kochstufeneinstelltasten für die Kochzone, die Sie verwenden möchten. Daraufhin leuchtet der Punkt in der Kochstufenanzeige der ausgewählten Kochzone dauerhaft, und die Punkte auf den Kochstufenanzeigen der anderen Kochzonen erlöschen.

Wählen Sie die Kochstufe aus, indem Sie auf die Tasten zum Erhöhen/Verringern der Kochstufe / drücken. Die Kochzone ist nun betriebsbereit. Wählen Sie für kürzere Kochzeiten die gewünschte Kochstufe aus, und drücken Sie anschließend auf die Taste „P“, um die Schnellaufheizfunktion zu aktivieren.

Ausschalten der Kochzonen

Wählen Sie die auszuschaltende Kochzone aus, indem Sie die Kochzonenauswahl-taste drücken. Stellen Sie die Kochstufe mit der Taste auf „0“. (Wenn Sie die Tasten und gleichzeitig drücken, wird die Kochstufe ebenfalls auf „0“ gestellt).

Wenn die Kochzone heiß ist, wird in der Kochstufenanzeige statt dem Wert „0“ der Wert „H“ angezeigt.

Ausschalten aller Kochzonen

Um alle Kochzonen gleichzeitig auszuschalten, drücken Sie auf die Taste .

Im Standby-Modus wird für alle Kochzonen, die noch heiß sind, ein „H“ angezeigt.

Restwärmearzeige

Die Restwärmearzeige gibt an, dass die Temperatur der Glaskeramik noch so hoch ist, dass es gefährlich ist, sie zu berühren.

Nachdem Sie die Kochzone ausgeschaltet haben, wird in der entsprechenden Anzeige ein „H“ angezeigt, bis die Temperatur der Kochzone auf ein sicheres Niveau gesunken ist.

Smart-Pause

Wenn die Smart-Pause aktiviert ist, wird die Leistung aller eingeschalteten Kochzonen herabgesetzt.

Wenn Sie die Smart-Pause dann wieder deaktivieren, kehren die Kochzonen wieder zu ihrer ursprünglich eingestellten Leistung zurück.

Wenn die Smart-Pause nicht wieder deaktiviert wird, wird das Kochfeld nach 30 Minuten ausgeschaltet.

Drücken Sie die Taste , um die Smart-Pause zu aktivieren. Dabei wird die Kochstufe aller eingeschalteten Kochzonen auf „1“ gestellt, und auf allen Anzeigen wird

das Symbol „II“ angezeigt.



Drücken Sie die Taste  erneut, um die Smart-Pause zu deaktivieren. Daraufhin wird das Symbol „II“ nicht mehr angezeigt, und alle Kochzonen werden auf die zuvor eingestellte Kochstufe zurückgesetzt.

Sicherheitsabschaltung



Eine Kochzone schaltet automatisch ab, wenn die Kochstufe eine bestimmte Zeit lang nicht mehr verändert wurde. Mit jeder Änderung der Kochstufe wird auch der Timer für die Sicherheitsabschaltung auf den Anfangswert zurückgesetzt. Dieser Anfangswert hängt von der ausgewählten Kochstufe ab, siehe die nachfolgende Tabelle.

Kochstufe	Sicherheitsabschaltung nach
1-2	6 Stunden
3-4	5 Stunden
5	4 Stunden
6-9	1,5 Stunden

Kindersicherung

Nach dem Einschalten des Gerätes kann die Kindersicherung aktiviert werden. Aktivieren Sie die Kindersicherung, indem Sie gleichzeitig auf die Tasten zum Erhöhen/Verringern der Kochstufe  /  und anschließend erneut auf die Taste zum Erhöhen der Kochstufe  drücken. Daraufhin wird auf allen Kochstufenanzeigen das Sperren-Symbol „L“ (en: Locked) angezeigt, und die Tasten können nicht verwendet werden. (Wenn eine Kochzone noch heiß ist, werden „L“ und „H“ abwechselnd angezeigt).

Das Kochfeld bleibt solange gesperrt, bis es wieder entsperrt wurde, auch wenn das Gerät aus- und wieder eingeschaltet wurde.

Um die Kindersicherung zu deaktivieren, schalten Sie zunächst das Kochfeld ein. Drücken Sie dann gleichzeitig auf die Tasten zum Erhöhen/Verringern der Kochstufe  /  und anschließend erneut auf die Taste zum Verringern der Kochstufe . Daraufhin wird das Symbol „L“ nicht länger angezeigt, und das Kochfeld wird ausgeschaltet.

Tastensperre

Die Tastensperre wird verwendet, um das Gerät während des Betriebs in den sicheren Modus zu versetzen. Im sicheren Modus können über die Tasten keine Einstellungen vorgenommen werden (z. B.

die Einstellung der Kochstufe). Das Gerät kann nur ausgeschaltet werden.



Aktivieren Sie die Tastensperre, indem Sie die entsprechende Taste  mindestens 2 Sekunden lang drücken. Das Setzen der Sperre wird mit einem akustischen Signal bestätigt. Nachdem die Sperre erfolgreich gesetzt wurde, blinkt die Sperranzeige, und die Kochzonen sind gesperrt.

Timer-Funktion



Die Timer-Funktion ist in den folgenden zwei Varianten verfügbar:

Kurzzeitwecker (1 - 99 min.)

Der Kurzzeitwecker kann bei ausgeschalteten Kochzonen verwendet werden. Auf der Timer-Anzeige wird der Wert „00“ mit einem blinkenden Punkt angezeigt.

Drücken Sie auf die Taste , um die Zeit zu erhöhen oder auf die Taste  um die Zeit zu verringern. Der Einstellbereich liegt zwischen 0 und 99 Minuten. Wenn die angezeigte Zeit 10 Sekunden lang nicht geändert wird, wird der Kurzzeitwecker gesetzt, und der blinkende Punkt wird nicht mehr angezeigt. Sobald der Kurzzeitwecker gesetzt wurde, wird die Zeit heruntergezählt.

Wenn der Timer bei Null angelangt ist, ertönt ein Signal und die Timer-Anzeige blinkt. Der Signalton verstummt automatisch nach 2 Minuten und/oder nachdem eine beliebige Taste gedrückt wurde.

Der Kurzzeitwecker kann jederzeit geändert oder ausgeschaltet werden, indem Sie die Timer-Taste  und/oder die Taste zum Verringern des Timers  drücken. Wenn Sie das Kochfeld zu einem beliebigen Zeitpunkt über die Taste  ausschalten, wird der Kurzzeitwecker ebenfalls ausgeschaltet.

Kochzonen-Timer (1 - 99 min.)

Wenn das Kochfeld eingeschaltet ist, kann für jede Kochzone ein unabhängiger Timer eingestellt werden.

Wählen Sie dazu eine Kochzone aus, stellen Sie dann die Kochstufe ein, und aktivieren Sie abschließend den Timer, indem Sie auf die Taste  drücken. Mit diesem Timer wird die Kochzone ausgeschaltet. Um den Timer herum sind vier LEDs angeordnet, die angeben, für welche Kochzone der Timer eingestellt wurde.

Wenn 10 Sekunden lang keine Einstellung mehr vorgenommen wurde, wechselt

die Timer-Anzeige zu dem Timer, der als nächstes abläuft (wenn die Timer mehrerer Kochzonen eingestellt wurden).

Wenn der Timer abgelaufen ist, ertönt ein Signal, auf der Timer-Anzeige wird der Wert „00“ angezeigt, und die Timer-LED für die entsprechende Kochzone blinkt. Daraufhin wird die entsprechende Kochzone ausgeschaltet, und der Wert „H“ wird angezeigt, wenn die Kochzone heiß ist.

Der Signalton verstummt und die Timer-LED erlischt automatisch nach 2 Minuten und/oder nachdem eine beliebige Taste gedrückt wurde.

Summer

Wenn das Kochfeld in Betrieb ist, signalisiert der Summer Folgendes:

- reguläre Tastenbetätigung mit einem kurzen akustischen Signal
- lange Tastenbetätigung (über 10 Sekunden) mit einem längeren aussetzenden akustischen Signal.

Schnellaufheizfunktion

Um diese Funktion zu verwenden, wählen Sie eine Kochzone aus, stellen Sie die gewünschte Kochstufe ein, und drücken Sie anschließend auf die Schnellaufheiz-Taste „P“.

Die Schnellaufheizfunktion kann nur aktiviert werden, indem sie auf die ausgewählte Kochzone angewendet wird. Wenn die Schnellaufheizfunktion aktiviert ist, wird in der entsprechenden Anzeige das Symbol „P“ angezeigt.

Wenn die Schnellaufheizfunktion aktiviert wird, kann die maximale Leistung überschritten werden, woraufhin der Leistungsregler eingreift.

Wenn eine Leistungsminderung erforderlich ist, blinkt die entsprechende Kochzonenanzeige. Die Anzeige blinkt zunächst 3 Sekunden lang, wobei weitere Einstellungen vorgenommen werden können, und anschließend wird die Leistung reduziert.

Spezial-Kochfunktionen

Siedefunktion

Diese Funktion dient zum Kochen von Wasser, wobei die Temperatur nah am Siedepunkt gehalten wird. Drücken Sie die Kochzonenauswahl-taste zwei Mal, um die Siedefunktion zu aktivieren. Wenn die Siedefunktion aktiviert wurde, wird auf der entsprechenden Anzeige der Wert „b“ angezeigt. Das Kochfeld piept

entsprechend, wenn das Wasser den Siedepunkt erreicht hat. Danach köchelt das Wasser.

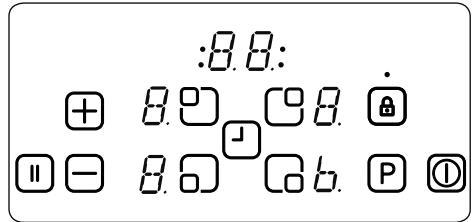

In der Abbildung oben wird für die Kochzone vorn rechts die Siedefunktion angezeigt.

Frittierfunktion

Bei dieser Funktion wird Öl auf ca. 160°C erhitzt. Drücken Sie die Kochzonenauswahl-taste drei Mal, um die Frittierfunktion zu aktivieren. Wenn die Frittierfunktion aktiviert wurde, wird auf der entsprechenden Anzeige der Wert „F“ angezeigt. Das Kochfeld piept, wenn das Öl bereit zum Frittieren ist.

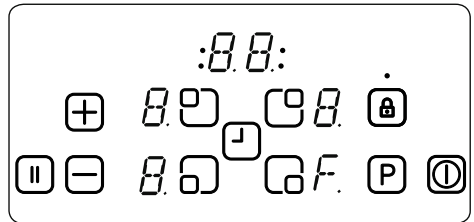

In der Abbildung oben wird für die Kochzone vorn rechts die Frittierfunktion angezeigt.

Warmhaltefunktion

Bei dieser Funktion wird die Temperatur von Speisen auf ca. 50°C gehalten. Drücken Sie die Kochzonenauswahl-taste vier Mal, um die Warmhaltefunktion zu aktivieren. Wenn die Warmhaltefunktion aktiviert wurde, wird auf der entsprechenden Anzeige der Wert „u“ angezeigt.

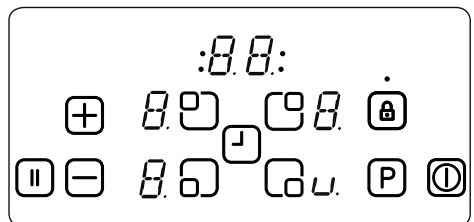

In der Abbildung oben wird für

4.2 ZUBEHÖR

Glaskeramikschaaber

Versuchen Sie, verschüttetes Kochgut oder Ablagerungen stets zuerst mit dem Glaskeramikschaaber zu entfernen, bevor Sie chemische Reinigungsmittel anwenden. Der Glaskeramikschaaber eignet sich hervorragend für das Entfernen selbst der kleinsten Ablagerungen vom Kochfeld sowie für das Entfernen von verschüttetem Kochgut von heißen Kochzonen, bevor es auf dem Kochfeld festbrennt.

 **Wichtig:** Schieben Sie nach der Verwendung stets die Sicherheitsabdeckung wieder über die Rasierklinge. Gehen Sie vorsichtig vor, wenn Sie den Schaaber verwenden, und halten Sie ihn von Kindern fern.

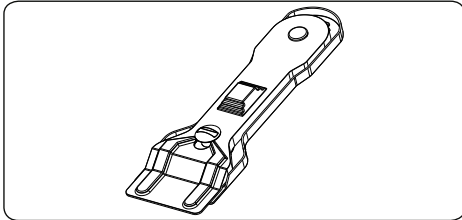

5. REINIGUNG UND WARTUNG

5.1 REINIGUNG

 **WARNUNG:** Schalten Sie das Gerät vor der Reinigung aus, und lassen Sie es abkühlen.

Allgemeine Hinweise

- Vor der Verwendung an Ihrem Gerät prüfen, ob die verwendeten Reinigungsmittel geeignet sind und vom Hersteller empfohlen werden.
- Ausschließlich Reinigungsgel oder -flüssigkeiten verwenden, die keine Partikel enthalten. Keine ätzenden (korrosiven) Gels, Scheuerpulver, Stahlwolle oder harten Gegenstände verwenden, da diese die Herdoberfläche beschädigen können.

 Keine Reinigungsmittel mit Partikeln verwenden, da dadurch Glasoberflächen, emaillierte Oberflächen und/oder lackierte Oberflächen an Ihrem Gerät beschädigt werden können.

- Wenn Flüssigkeiten überlaufen, diese sofort entfernen, um Beschädigungen

an Teilen zu vermeiden.

 Keine Teile des Gerätes mit einem Dampfstrahlreiniger reinigen.

Reinigen der Glaskeramik

Glaskeramik kann schwere Kochutensilien tragen, kann aber durch Stoßbelastung mit einem scharfkantigen Objekt brechen.

 **WARNUNG:** Glaskeramik-Kochfeldoberflächen – wenn die Oberfläche Risse aufweist, das Gerät umgehen ausschalten und einen Servicetechniker rufen, da die Gefahr eines elektrischen Schlages besteht.

- Ausschließlich Reinigungsgel oder -flüssigkeiten für die Glaskeramik verwenden. Anschließend abspülen, und mit einem trockenen Tuch gründlich trockenwischen.

 Keine Reinigungsmittel verwenden, die für Stahl bestimmt sind, da sie das Glas beschädigen können.

- Falls im Boden oder in der Beschichtung von Kochgeschirr Substanzen mit einem geringen Schmelzpunkt verwendet werden, können diese die Glaskeramik-Kochfeld beschädigen. Falls Kunststoff, Alufolie, Zucker oder zuckerhaltige Lebensmittel auf das heiße Glaskeramik-Kochfeld gelangen, entfernen Sie diese bitte möglichst schnell und sicher von der heißen Oberfläche. Falls diese Substanzen schmelzen, können sie das Glaskeramik-Kochfeld beschädigen. Wenn Sie stark zuckerhaltige Lebensmittel, wie Marmelade, garen, tragen Sie nach Möglichkeit zuvor eine Schicht eines geeigneten Schutzmittels auf.
- Staub mit einem feuchten Tuch von der Oberfläche entfernen.
- Jegliche entstehenden Farbabweichungen in der Glaskeramik stellen keine Beeinträchtigung der Struktur oder Langlebigkeit der Glaskeramik dar und sind kein Anzeichen für Materialveränderungen.

Farbabweichungen in der Glaskeramik können unterschiedliche Ursachen haben:

1. Verschüttete Speisen wurden nicht von der Oberfläche entfernt.
2. Falsches Kochgeschirr beeinträchtigt die Oberfläche.

3. Verwendung ungeeigneter
Reinigungsmittel.

**Reinigen von Edelstahlteilen (sofern
vorhanden)**

- Die Edelstahlteile an Ihrem Gerät
regelmäßig reinigen.
- Die Edelstahlteile mit einem weichen,
ausschließlich in Wasser eingetauchten
Tuch reinigen. Anschließend mit
einem trockenen Tuch gründlich
trockenwischen.



Die Edelstahlteile nicht reinigen, wenn
sie noch heiß sind vom Gebrauch.



Essig, Kaffee, Milch, Salz, Wasser,
Zitrone oder Tomatensaft nicht zu
lange auf Edelstahlteilen belassen.

6. FEHLERBEHEBUNG UND TRANSPORT

6.1 FEHLERBEHEBUNG



Wenn an Ihrem Gerät weiterhin ein Fehler vorliegt, nachdem Sie die unten aufgeführten grundlegenden Schritte zur Fehlerbehebung befolgt haben, wenden Sie sich an einen autorisierten Servicemitarbeiter oder einen qualifizierten Techniker.

Fehler	Mögliche Ursache	Lösung
Die Anzeige der Kochfeld-Bedieneinheit bleibt schwarz. Das Kochfeld oder die Kochzonen können nicht eingeschaltet werden.	Die Spannungsversorgung ist unterbrochen.	Prüfen Sie die Sicherungen für das Gerät im Sicherungskasten. Prüfen Sie, ob der Strom ausgefallen ist, indem Sie versuchen, andere elektrische Geräte einzuschalten.
Das Kochfeld wird während der Verwendung ausgeschaltet, und der Wert „F“ blinkt in jeder Kochstufenanzeige.	Die Bedientasten sind feucht, oder es steht ein Objekt auf den Bedientasten.	Trocknen Sie die Bedientasten, oder nehmen Sie das Objekt von den Bedientasten herunter.
Das Kochfeld wird während der Verwendung ausgeschaltet.	Eine der Kochzonen war zu lange eingeschaltet.	Sie können die Kochzone weiterverwenden, indem Sie sie wieder einschalten.
Die Kochfeld-Bedientasten funktionieren nicht, und die LED für die Kindersicherung leuchtet.	Die Kindersicherung ist aktiviert.	Deaktivieren Sie die Kindersicherung.
Die Töpfe erzeugen Geräusche beim Kochen oder das Kochfeld gibt Klickgeräusche ab.	Dies ist normal bei Kochgeschirr für Induktions-Kochfelder. Die Geräusche entstehen bei der Energieübertragung vom Kochfeld auf das Kochgeschirr.	Dies ist normal. Es besteht keine Gefahr, weder für Ihr Kochfeld noch für Ihr Kochgeschirr.
Das Symbol „U“ wird in der Kochstufenanzeige von einer der Kochzonen angezeigt.	Es wurde kein Kochgeschirr auf die Kochzone gestellt, oder das Kochgeschirr ist nicht geeignet.	Verwenden Sie geeignetes Kochgeschirr.
Die Kochstufe „9“ oder „P“ wird automatisch verringert, wenn Sie die Kochstufe „9“ oder „P“ an zwei Kochzonen gleichzeitig auswählen, die sich auf derselben Seite befinden.	Es wurde die höchste Leistungsstufe für die beiden Kochzonen erreicht.	Es können nicht beide Kochzonen mit der Kochstufe „9“ oder „P“ betrieben werden, da sonst die zulässige maximale Leistung für die beiden Kochzonen überschritten wird.

6.2 TRANSPORT

Wenn Sie das Gerät transportieren müssen, tragen Sie es in der Originalverpackung. Befolgen Sie die Hinweiszeichen zum Transport auf der Verpackung. Befestigen Sie alle losen Teile mit Klebeband, um Beschädigungen an dem Produkt beim Transport zu verhindern.

Wenn Ihnen die Originalverpackung nicht mehr zur Verfügung steht, bereiten Sie einen Transportkarton vor, in dem das Gerät und insbesondere dessen Oberflächen vor Beschädigung durch äußere Einflüsse geschützt sind.

7. TECHNISCHE DATEN





7.1 ENERGIEBLATT

Marke		SHARP
Modell		KH-6I19FT0K-EU
Kochfeldart		Elektro
Anzahl Kochzonen		4
Heiztechnologie – 1		Induktion
Größe – 1	cm	Ø 16,0
Energieverbrauch – 1	Wh/kg	182,0
Heiztechnologie – 2		Induktion
Größe – 2	cm	Ø 16,0
Energieverbrauch – 2	Wh/kg	182,0
Heiztechnologie – 3		Induktion
Größe – 3	cm	Ø21,0
Energieverbrauch – 3	Wh/kg	182,0
Heiztechnologie – 4	%	Induktion
Größe – 4	cm	Ø21,0
Energieverbrauch – 4	Wh/kg	182,0
Energieverbrauch des Kochfeldes	Wh/kg	182,0
Dieses Kochfeld stimmt mit EN 60350-2 überein		
<p>Energiespartipps</p> <p>Kochfeld</p> <ul style="list-style-type: none"> - Verwenden Sie Kochgeschirr mit einer flachen Unterseite. - Verwenden Sie Kochgeschirr in der passenden Größe. - Verwenden Sie Kochgeschirr mit einem Deckel. - Halten Sie die Menge an Flüssigkeiten und Fett gering. - Reduzieren Sie die Hitze, wenn Flüssigkeiten anfangen zu kochen. 		

Thank you for choosing this product.

This User Manual contains important safety information and instructions on the operation and maintenance of your appliance.

Please take the time to read this User Manual before using your appliance and keep this book for future reference.

Icon	Type	Meaning
	WARNING	Serious injury or death risk
	RISK OF ELECTRIC SHOCK	Dangerous voltage risk
	FIRE	Warning; Risk of fire / flammable materials
	CAUTION	Injury or property damage risk
	IMPORTANT / NOTE	Operating the system correctly

CONTENTS

1.SAFETY INSTRUCTIONS.....	4
1.1 General Safety Warnings	4
1.2 Installation Warnings	6
1.3 During Use.....	7
1.4 During Cleaning and Maintenance	8
2.INSTALLATION AND PREPARATION FOR USE.....	10
2.1 Instructions for the Installer	10
2.2 Installation of the Hob.....	10
2.3 Electrical Connection and Safety.....	12
3.PRODUCT FEATURES	13
4.USE OF PRODUCT	14
4.1 Hob CONTROLS	14
4.2 Accessories	18
5.CLEANING AND MAINTENANCE.....	19
5.1 Cleaning	19
6.TROUBLESHOOTING&TRANSPORT	20
6.1 Troubleshooting.....	20
6.2 Transport	20
7.TECHNICAL SPECIFICATIONS.....	21
7.1 Energy Fiche	21



1. SAFETY INSTRUCTIONS

- Carefully read all instructions before using your appliance and keep them in a convenient place for reference when necessary.
- This manual has been prepared for more than one model therefore your appliance may not have some of the features described within. For this reason, it is important to pay particular attention to any figures whilst reading the operating manual.

1.1 GENERAL SAFETY WARNINGS

- This appliance can be used by children aged from 8 years and above and by persons with reduced physical, sensory or mental capabilities or lack of experience and knowledge if they have been given supervision or instruction concerning use of the appliance in a safe way and understand the hazards involved. Children should not play with the appliance. Cleaning and user maintenance should not be made by children without supervision.

 **WARNING:** The appliance and its accessible parts become hot during use. Care should be taken to avoid touching heating elements. Keep children less than 8 years of age away unless they are continually supervised.

  **WARNING:** Unattended cooking on a hob with fat or oil can be dangerous and may result in fire. NEVER try to extinguish such a fire with water, but switch off the appliance and cover the flame with a lid or a fire blanket.

 **CAUTION:** The cooking process has to be supervised. A short term cooking process has to be supervised continuously

 **! WARNING:** Danger of fire: Do not store items on the cooking surfaces.

 **! WARNING:** If the surface is cracked, switch off the appliance to avoid the possibility of electric shock.

- For induction hobs, metallic objects such as knives, forks, spoons and lids should not be placed on the hob surface because they can get hot.
- For induction hobs, after use switch off the hob element using the control knob. Do not rely on the pan detector.
- For models which incorporate a hob lid, clean any spillages off the lid before use and allow the cooker to cool before closing the lid.
- Do not operate the appliance with an external timer or separate remote-control system.
- Do not use harsh abrasive cleaners or scourers to clean oven surfaces. They can scratch the surfaces which may result in shattering of the door glass or damage to surfaces.
- Do not use steam cleaners for cleaning the appliance.
- Your appliance is produced in accordance with all applicable local and international standards and regulations.
- Maintenance and repair work should only be carried out by authorised service technicians. Installation and repair work that is carried out by unauthorised technicians may be dangerous. Do not alter or modify the specifications of the appliance in any way. Inappropriate hob guards can cause accidents.
- Before connecting your appliance, make sure that the local distribution conditions (nature of the gas and gas pressure or electricity voltage and

frequency) and the specifications of the appliance are compatible. The specifications for this appliance are stated on the label.

 **CAUTION:** This appliance is designed only for cooking food and is intended for indoor domestic household use only. It should not be used for any other purpose or in any other application, such as for non-domestic use, in a commercial environment or for heating a room.

- All possible measures have been taken to ensure your safety. Since the glass may break, care should be taken while cleaning to avoid scratching. Avoid hitting or knocking the glass with accessories.
- Make sure that the supply cord is not trapped or damaged during installation. If the supply cord is damaged, it must be replaced by the manufacturer, its service agent or similarly qualified persons in order to prevent a hazard.
- Please keep children and animals away from this appliance.
- When the induction hob is in use, keep the objects that are sensitive to magnetic fields (such as credit cards, bank cards, watches, and similar items) away from the hob. It is strongly suggested that anyone with a pacemaker should consult their cardiologist before using the induction hob.

1.2 INSTALLATION WARNINGS

- Do not operate the appliance before it is fully installed.
- The appliance must be installed by an authorised technician. The manufacturer is not responsible for any damage that might be caused by defective placement and installation by unauthorised people.

- When the appliance is unpacked, make sure that it has not been damaged during transportation. In the case of a defect do not use the appliance and contact a qualified service agent immediately. The materials used for packaging (nylon, staplers, Styrofoam, etc.) may be harmful to children and they should be collected and removed immediately.
- Protect your appliance against atmospheric effects. Do not expose it to effects such as sun, rain, snow, dust or excessive humidity.
- Materials around the appliance (i.e. cabinets) must be able to withstand a minimum temperature of 100°C.
- The temperature of the bottom surface of the hob may rise during operation, therefore a board must be installed underneath the product.

1.3 DURING USE

- Do not put flammable or combustible materials in or near the appliance when it is operating.



Do not leave the cooker unattended while cooking with solid or liquid oils. They may catch fire under extreme heating conditions. Never pour water on to flames that are caused by oil, instead switch the cooker off and cover the pan with its lid or a fire blanket.

- If the product will not be used for a long period of time, turn the main control switch off. Turn the gas valve off when a gas appliance is not in use.
- Always position pans over the centre of the cooking zone, and turn the handles to a safe position so they cannot be knocked or grabbed.
- Make sure the appliance control knobs are always in the “0” (stop) position when it is not in use.

1.4 DURING CLEANING AND MAINTENANCE

- Make sure that your appliance is turned off at the mains before carrying out any cleaning or maintenance operations.
- Do not remove the control knobs to clean the control panel.
- To maintain the efficiency and safety of your appliance, we recommend you always use original spare parts and to call our authorised service agents in case of need.

CE Declaration of conformity

CE We declare that our products meet the applicable European Directives, Decisions and Regulations and the requirements listed in the standards referenced.

This appliance has been designed to be used only for home cooking. Any other use (such as heating a room) is improper and dangerous.

 The operating instructions apply to several models. You may notice differences between these instructions and your model.

Disposal of your old machine



This symbol on the product or on its packaging indicates that this product should not be treated as household waste. Instead it should be handed over to the applicable collection point for the recycling of electrical and electronic equipment. By ensuring this product is disposed of correctly, you will help prevent potential negative consequences for the environment and human health, which could otherwise be caused by inappropriate waste handling of this product. For more detailed information about recycling of this product, please contact your local city office, your household waste disposal service or the retailer who you purchased this product from.

2. INSTALLATION AND PREPARATION FOR USE

WARNING: This appliance must be installed by an authorised service person or qualified technician, according to the instructions in this guide and in compliance with the current local regulations.

- Incorrect installation may cause harm and damage, for which the manufacturer accepts no responsibility and the warranty will not be valid.
- Prior to installation, ensure that the local distribution conditions (electricity voltage and frequency and/or nature of the gas and gas pressure) and the adjustments of the appliance are compatible. The adjustment conditions for this appliance are stated on the label.
- The laws, ordinances, directives and standards in force in the country of use are to be followed (safety regulations, proper recycling in accordance with the regulations, etc.).

2.1 INSTRUCTIONS FOR THE INSTALLER

General instructions

- After removing the packaging material from the appliance and its accessories, ensure that the appliance is not damaged. If you suspect any damage, do not use it and contact an authorised service person or qualified technician immediately.
- Make sure that there are no flammable or combustible materials in the close vicinity, such as curtains, oil, cloth etc. which may catch fire.
- The worktop and furniture surrounding the appliance must be made of materials resistant to temperatures above 100°C.
- If a cooker hood or cupboard is to be installed above the appliance, the safety distance between cooktop and any cupboard/cooker hood should be as shown below.

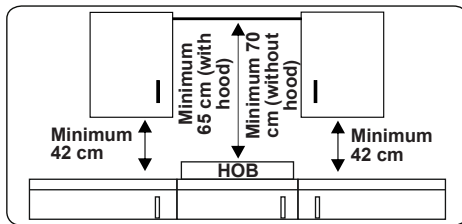

- The appliance should not be installed directly above a dishwasher, fridge, freezer, washing machine or clothes dryer.
- If the base of the appliance is accessible by hand, a barrier made from a suitable material must be fitted below the base of the appliance, ensuring that there is no access to the base of the appliance.
- If the hob is installed above an oven, the oven should have a cooling fan.
- Make sure that the induction hob is well ventilated and the air inlet and outlet are not blocked.

2.2 INSTALLATION OF THE HOB

The appliance is supplied with an installation kit including adhesive sealing material, fixing brackets and screws.

- Cut the aperture dimensions as indicated in the figure. Locate the aperture on the worktop so that, after the hob is installed, the following requirements are followed.

B (mm)	590	min. A (mm)	50
T (mm)	520	min. C (mm)	50
H (mm)	56	min. E (mm)	500
C1 (mm)	560	min. F (mm)	10
C2 (mm)	490	G (mm)	20
D (mm)	50	I (mm)	38
J (mm)	5		

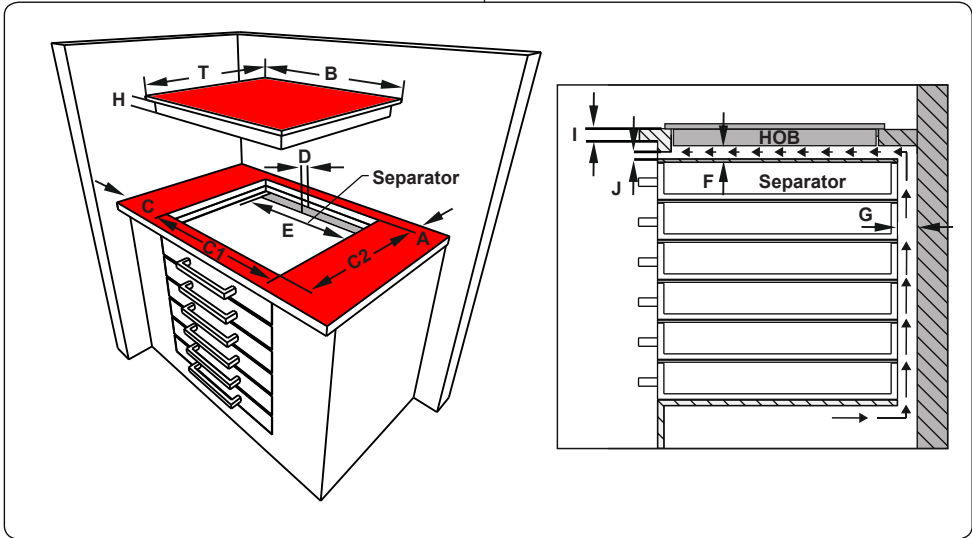
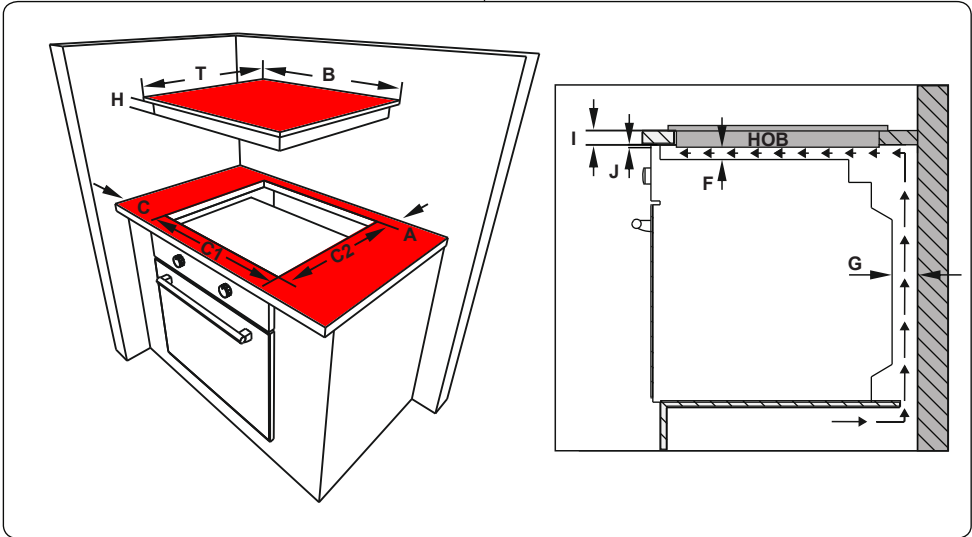

- Apply the supplied one-sided self-adhesive sealing tape all the way around the lower edge of the cooktop. Do not stretch it.

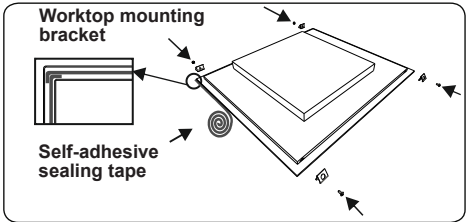

- Screw the 4 worktop mounting brackets in to the side walls of product.

- Insert the appliance into the aperture.

2.3 ELECTRICAL CONNECTION AND SAFETY

! WARNING: The electrical connection of this appliance should be carried out by an authorised service person or qualified electrician, according to the instructions in this guide and in compliance with the current local regulations.

! WARNING: THE APPLIANCE MUST BE EARTHED.

- Before connecting the appliance to the power supply, the voltage rating of the appliance (stamped on the appliance identification plate) must be checked for correspondence to the available mains supply voltage, and the mains electric wiring should be capable of handling the appliance's power rating (also indicated on the identification plate).
- During installation, please ensure that isolated cables are used. An incorrect connection could damage your appliance. If the mains cable is damaged and needs to be replaced this should be done by a qualified person.
- Do not use adaptors, multiple sockets and/or extension leads.
- The supply cord should be kept away from hot parts of the appliance and must not be bent or compressed. Otherwise the cord may be damaged, causing a short circuit.
- If the appliance is not connected to the mains with a plug, a all-pole disconnecter switch (with at least 3 mm contact spacing) must be used in order to meet the safety regulations.
- The fused switch must be easily accessible once the appliance has been installed.
- Ensure all connections are adequately tightened.
- Fix the supply cable in the cable clamp and then close the cover.
- The terminal box connection is placed on the terminal box.

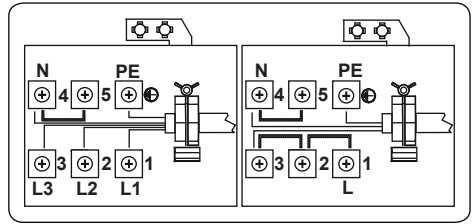

3. PRODUCT FEATURES



Important: Specifications for the product vary and the appearance of your appliance may differ from that shown in the figures below.

List of Components

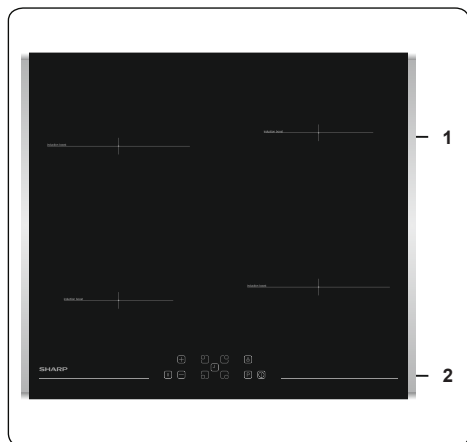

1. Induction zone

2. Control Panel

4. USE OF PRODUCT

4.1 HOB CONTROLS

Induction Zone

The information given in the following table is for guidance only.

Settings	Use for
0	Element off
1-3	Delicate warming
4-5	Gentle simmering, slow warming
6-7	Reheating and rapid simmering
8	Boiling, saute and searing
9	Maximum heat
P	Boost function

Cookware

- Use thick, flat, smooth bottomed good quality cookware made of steel, enamelled steel, cast iron or stainless steel. The quality and composition of the cookware has a direct effect on cooking performance.
- Do not use concave or convex bottomed cookware. Cookware made from aluminium and stainless steel with non-ferromagnetic bottom, glass, copper, brass, ceramic, porcelain are unsuitable for induction heating.
- To check if the cookware is suitable for induction cooking you can hold a magnet to the base of the cookware. If the magnet sticks, the cookware is generally suitable or you can put little water in the cookware on a cooking zone set at maximum level. The water must heating at a few seconds.
- When using certain pans, you may hear various noises coming from them, this is due to the design of the pans and does not affect the performance or safety of the hob.
- To achieve the best cooking performance, the pan should be placed in the center of the cooking zone.
- ⚡ symbol flashes when the power level is selected in cooking zone display if unsuitable pan or no pan is placed on the cooking zone. The cooking zone will switch off automatically after 2 minutes.

- If a suitable pan is placed on the cooking zone ⚡ symbol will disappear and cooking continues at the selected power level.
- To obtain best energy transferring the diameter of the cookware base should match that of the cooking zone.
- The minimum cookware diameter should be D120 mm for 160 mm cooking zones, D140 mm for 210 mm cooking zones and D160 mm for 290 mm cooking zones.

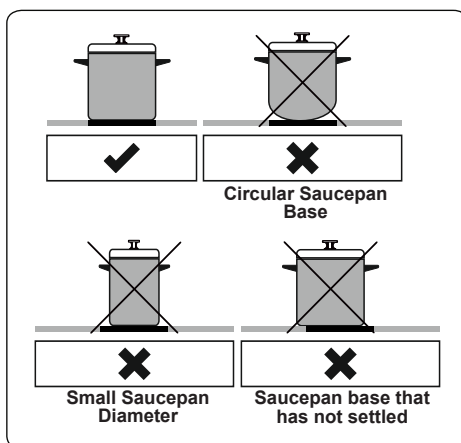

The appliance is operated by pressing buttons and the functions are confirmed by displays and audible sounds.

Touch Control Unit

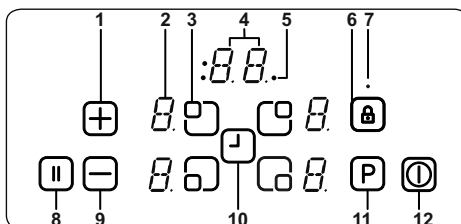

- Increase heat setting/timer
- Heater display
- Heater selection
- Timer display
- Timer function cooking zone indicators
- Key lock

- 7- Key lock indicator
- 8- Smart pause
- 9- Decrease heat setting/timer
- 10- Timer selection
- 11- Boost
- 12- On/Off

Use the induction cooking zones with suitable cookware.

After mains voltage is applied, all displays are illuminated briefly. After this, the hob is in stand-by mode and ready for operation.

The hob is controlled by pressing the appropriate electronic button. Each button pressed is followed by a buzzer sound.

Switching the appliance On

Switch the hob on by pressing the ON/OFF button . All heater displays will show a static "0" and the bottom right dots blink. (If a cooking-zone is not selected within 20 seconds, the hob will automatically switch off).



Switching the appliance Off

Switch the hob off at any time by pressing .



The ON/OFF button  always has priority over the switch-off function.

Switching the cooking-zones On

Press the heater selection button that corresponds to the heater you wish to use. A static dot will be shown on the selected heater display and the blinking dots on all other heater displays will no longer illuminate.

Select the temperature setting by using the increase heat setting button  or decrease heat setting button . The element will now be ready to use. For faster boil times, select the desired cooking level and then press the "P" button to activate the Boost function.

Switching the cooking-zones Off

Select the element you want to switch off by pressing the heater selection button. Using the  button, turn the temperature down to "0". (Pressing the  and  buttons simultaneously also turns the temperature

to "0").

If the cooking zone is hot, "H" will be displayed instead of "0".

Switching all cooking-zones Off

To switch all the cooking zones off at once, press the  button.

In the stand-by mode, a "H" will appear on all cooking zones which are hot.

Residual Heat Indicator

The residual heat indicator indicates that the glass ceramic area has a temperature that is dangerous to touch.

After switching off the cooking zone, the respective display will show "H" until the corresponding cooking zone temperature is at a safe level.

Smart Pause

Smart Pause, when activated, reduces the power of all burners that have been switched on.

If you then deactivate the Smart Pause, the heaters will automatically return to the previous temperature level.

If the Smart Pause is not de-activated, the cooktop will switch off after 30 minutes.

Press  to activate Smart Pause. The power for the activated heater(s) will reduce to level 1 and "II" will appear at all displays.

Press  again to deactivate Smart Pause. "II" will disappear and the heaters will now run at the level previously set.

Safety Switch-Off Function

A cooking zone will automatically switch off if the heat setting has not been modified for a specified duration of time. A change in the heat setting of the cooking zone will reset the time duration to the initial value. This initial value depends on the selected temperature level, as shown below.

Heat setting	Safety switch off after
1-2	6 Hours
3-4	5 Hours
5	4 Hours
6-9	1.5 Hours

Child Lock

After switching on the appliance, the child lock function can be activated. To activate the child lock, simultaneously press the increase heat setting button \oplus and decrease heat setting button \ominus and then press the increase heat setting key \oplus again. "L" indicating LOCKED will appear on all heater displays and the controls can not be used. (If a cooking zone is in the hot condition, "L" and "H" will display alternately).

The hob will remain in a locked condition until it is unlocked, even if the appliance has been switched off and on.

To deactivate the child lock, first switch on the hob. Simultaneously press the increase heat setting button \oplus and decrease heat setting button \ominus and then press the decrease heat setting button \ominus again. "L" will no longer be displayed and the hob will switch off.

Key Lock

The key lock function is used to set 'safe mode' on the appliance during operation. It will not be possible to make any adjustments by touching the buttons (for example heat settings). It will only be possible to switch the appliance off.

The lock function is active if the key lock button \mathbb{A} is pressed for at least 2 seconds. This operation is acknowledged by a buzzer. After successful operation, the key lock indicator will flash and the heater will be locked.

Timer Function

The timer function is available in two versions, as follows.

Minute minder timer (1 - 99 min.)

The minute minder timer can be operated if the cooking zones are switched off. The timer display will show "00" with a blinking dot.

Press \oplus to increase the time or press \ominus to decrease the time. The range is between 0 and 99 minutes. If there is no adjustment to the displayed time within 10 seconds, the minute minder timer will be set and the blinking dot will disappear. Once the timer is set, it will begin to count down.

When the timer reaches zero, a signal will sound and the timer display will blink. The

sound signal will stop automatically after 2 minutes and/or by pressing any button.

The minute minder timer can be changed or switched off at any time by using the timer setting button \mathbb{T} and/or the decrease timer button \ominus . Switching off the hob by pressing \mathbb{O} at any time will also switch off the minute minder timer.

Cooking Zone Timer (1 - 99 min.)

When the hob is switched on, an independent timer can be programmed for every cooking zone.

Select a cooking zone, then select the temperature setting and finally activate the timer setting button \mathbb{T} , the timer can be programmed to switch off a cooking zone. Four LEDs are arranged around the timer that indicate which cooking zone the timer has been set for.

10 seconds after the last operation, the timer display will change to the timer that will run out next (in cases where a timer is set for more than one cooking zone).

When the timer has run down, a signal will sound, the timer display will show "00" and the assigned cooking zone timer LED will blink. The programmed cooking zone will switch off and "H" will be displayed if the cooking zone is hot.

The sound signal and the blinking of the timer LED will stop automatically after 2 minutes and/or by pressing any button.

Buzzer

While the hob is in operation, the following activities will be signalled by the buzzer.

- Normal button activation will be accompanied with a short sound signal.
- Continuous button operation over a longer period of time (10 seconds) will be accompanied with a longer, intermittent sound signal.

Boost Function

To use this function, select a cooking zone and set the desired cooking level, then press the "P" (Boost) button.

The Boost function can only be activated if it is applicable with the cooking zone selected. If the Boost Function is active, a "P" is shown on the corresponding display.

Activating the booster can exceed the maximum power, in which case the integrated power management will be

activated.

The necessary power reduction is shown by the corresponding cooking zone display blinking. Blinking will be active for 3 seconds to allow for further adaptations of the settings before power reduction.

Special Cooking Modes

Boiling Function

This function is used to boil water and keep the temperature close to boiling point. To activate the boiling function, press the heater selection button twice. When the boiling function has been activated, the corresponding display will show 'b'. The hob will beep to indicate when the water has boiled and the water will then simmer.

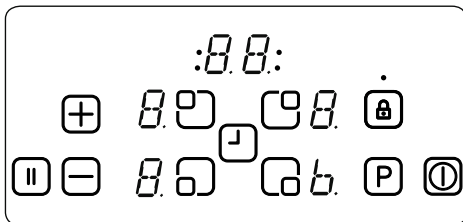

The image above shows the front right heater display indicating the boiling function.

Frying Function

This function will fry oil at around 160°C. To activate this function, press the heater selection button three times. When the frying function has been activated, the corresponding display will show 'F'. The hob will beep when the oil is ready for frying.

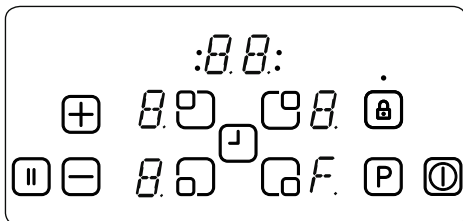

In the above image, the front right heater display is indicating the frying function.

Keep-Warm Function

This function allows the temperature of food to be kept at around 50°C. To activate the keep-warm function, press the heater selection button four times. When the keep-warm function has been activated, the corresponding display will show 'u'.

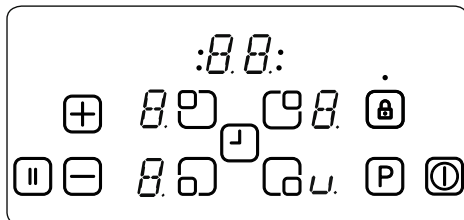

The image above shows the front right heater display indicating the keep-warm function.

Chocolate-Melting Function

This function melts chocolate or similar foods at around 40°C. To activate the chocolate-melting function, press the heater selection button five times. When the chocolate-melting function has been activated, the corresponding display will show 'c'.

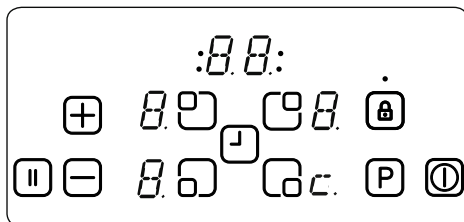

The above image shows the front right heater display indicating the chocolate-melting function.

 Performance and time may vary according to the quantity of food in the pan and the quality of the pan. 1.5 litres of water or 0.5 litres of oil gives the best cooking performance with these functions.

Error Codes	
If there is an error, an error code will be shown on the heater displays.	
E1	Cooling Fan is disabled. Call an authorised service agent.
E3	Supply voltage is other than the rated values. Switch the hob off by pressing ⏻ , wait until "H" disappears for all zones, switch the hob on by pressing ⏻ and continue to use. If the same error is displayed again, call an authorised service agent.
E4	Supply frequency is different from the rated values. Switch the hob off by pressing ⏻ , wait until "H" disappears from all zones, switch the hob on by pressing ⏻ and continue to use. If the same error is displayed again, switch the plug for the appliance off and on. Switch the hob on by pressing ⏻ and continue to use. If the same error is displayed again, call an authorised service agent.
E5	Internal temperature of the hob is too high, switch the hob off by pressing ⏻ and let the heaters cool down.
E6	Communication error between the touch control and heater. Call an authorised service agent.
E7	Coil temperature sensor is disabled. Call an authorized service agent.
E8	Cooler temperature sensor is disabled. Call an authorized service agent.
EA	Large Coil Saturation Error. Switch the hob off by pressing on/off button, switch the hob on by pressing on/off button and continue to use. If the same error is displayed again, call an authorised service agent.
EC	Supply Voltage Error. Switch the hob off by pressing on/off button, switch the hob on by pressing on/off button and continue to use. If the same error is displayed again, call an authorised service agent.
C1-C8	Microprocessor alert. Switch the hob off by pressing on/off button, switch the hob on by pressing on/off button and continue to use. If the same error is displayed again, call an authorised service agent.

Take care when using the spatula and keep it out of the reach of children.

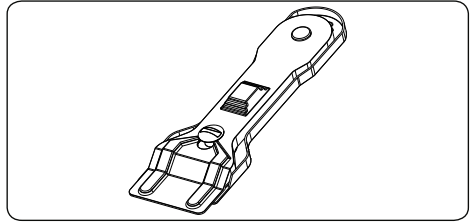

4.2 ACCESSORIES

The Vitroceramic Glass Spatula

Always use the glass spatula to remove spillages or deposits from the hob before trying chemical cleaning agents. This is the ideal method for removing even the smallest deposits from the hob, and for removing spillages from hot cooking zones before they burn onto the hob.

 **Important:** Always push the safety cover back over the razor blade after use.

5. CLEANING AND MAINTENANCE

5.1 CLEANING

 **WARNING:** Switch off the appliance and allow it to cool before cleaning is to be carried out.

General Instructions

- Check whether the cleaning materials are appropriate and recommended by the manufacturer before use on your appliance.
- Use cream cleaners or liquid cleaners which do not contain particles. Do not use caustic (corrosive) creams, abrasive cleaning powders, rough wire wool or hard tools as they may damage the cooker surfaces.

 Do not use cleaners that contain particles, as they may scratch the glass, enamelled and/or painted parts of your appliance.

- Should any liquids overflow, clean them immediately to avoid parts becoming damaged.

 Do not use steam cleaners for cleaning any part of the appliance.

Cleaning the Ceramic Glass

Ceramic glass can hold heavy utensils but may be broken if it is hit with a sharp object.

 **WARNING :** Ceramic Cooktops - if the surface is cracked, to avoid the possibility of an electric shock, switch off the appliance and call for service.

- Use a cream or liquid cleaner to clean the vitroceramic glass. Then, rinse and dry them thoroughly with a dry cloth.

 Do not use cleaning materials meant for steel as they may damage the glass.



- If substances with a low melting point are used in the cookware's base or coatings, they can damage the glass-ceramic cooktop. If plastic, tin foil, sugar or sugary foods have fallen on the hot glass-ceramic cooktop, please scrape it off the hot surface as quickly and as safely as possible. If these substances melt, they can damage the glass-ceramic cooktop. When you cook very sugary items like jam, apply a layer of a suitable protective agent beforehand if it is possible.

- Dust on the surface must be cleaned with a wet cloth.
- Any changes in colour to the ceramic glass will not affect the structure or durability of the ceramic and is not due to a change in the material.

Colour changes to the ceramic glass may be for a number of reasons:

1. Spilt food has not been cleaned off the surface.
2. Using incorrect dishes on the hob will erode the surface.
3. Using the wrong cleaning materials.

Cleaning the Stainless Steel Parts (if available)

- Clean the stainless steel parts of your appliance on a regular basis.
 - Wipe the stainless steel parts with a soft cloth soaked in only water. Then, dry them thoroughly with a dry cloth.
-  Do not clean the stainless steel parts while they are still hot from cooking.
-  Do not leave vinegar, coffee, milk, salt, water, lemon or tomato juice on the stainless steel for a long time.

6. TROUBLESHOOTING&TRANSPORT

6.1 TROUBLESHOOTING



If you still have a problem with your appliance after checking these basic troubleshooting steps, please contact an authorised service person or qualified technician.

Problem	Possible Cause	Solution
Hob control card's display is blacked out. The hob or cooking zones cannot be switched on.	There is no power supply.	Check the household fuse for the appliance. Check whether there is a power cut by trying other electronic appliances.
The hob switches off while it is in use and an 'F' flashes on each display.	The controls are damp or an object is resting on them.	Dry the controls or remove the object.
The hob switches off while it is use.	One of the cooking zones has been on for too long.	You can use the cooking zone again by switching it back on.
The hob controls are not working and the child lock LED is on.	Child lock is active.	Switch off the child lock.
The saucepans make noise during cooking or your hob makes a clicking sound during cooking.	This is normal with induction hob cookware. This is caused by the transfer of energy from the hob to the cookware.	This is normal. There is no risk, neither to your hob nor to your cookware.
The 'U' symbol lights up in the display of one of the cooking zones.	There is no pan on the cooking zone, or the pan is unsuitable.	Use a suitable pan.
Power level 9 or 'P' is automatically reduced. If you select power level 'P' or 9 on two cooking zones, which are on the same side, at the same time.	Maximum power level for the two zones is reached	Operating both zones at power level 'P' or 9 would exceed the permitted maximum power level for the two zones.

6.2 TRANSPORT

If you need to transport the product, use the original product packaging and carry it using its original case. Follow the transport signs on the packaging. Tape all independent parts to the product to prevent damaging the product during transport.

If you do not have the original packaging, prepare a carriage box so that the appliance, especially the external surfaces of the product, is protected against external threats.

7. TECHNICAL SPECIFICATIONS

7.1 ENERGY FICHE

Brand		SHARP
Model		KH-6I19FT0K-EU
Type of Hob		Electric
Number of Cooking Zones		4
Heating Technology-1		Induction
Size-1	cm	Ø16,0
Energy Consumption-1	Wh/kg	182,0
Heating Technology-2		Induction
Size-2	cm	Ø16,0
Energy Consumption-2	Wh/kg	182,0
Heating Technology-3		Induction
Size-3	cm	Ø21,0
Energy Consumption-3	Wh/kg	182,0
Heating Technology-4		Induction
Size-4	cm	Ø21,0
Energy Consumption-4	Wh/kg	182,0
Energy Consumption of Hob	Wh/kg	182,0
This hob complies with EN 60350-2		
<p>Energy Saving Tips</p> <p>Hob</p> <ul style="list-style-type: none"> - Use cookwares having flat base. - Use cookwares with proper size . - Use cookwares with lid. - Minimize the amount of liquid or fat. - When liquid starts boiling , reduce the setting. 		

Merci d'avoir choisi ce produit.

Cette notice d'utilisation contient des informations et des consignes de sécurité importantes concernant l'utilisation et l'entretien de votre appareil.
Lire attentivement cette notice d'utilisation avant d'utiliser votre appareil et la conserver pour consultation ultérieure.





Icône	Type	Signification
	AVERTISSEMENT	Risque de blessures graves ou danger de mort
	RISQUE D'ÉLECTROCUTION	Risque d'électrocution
	INCENDIE	Avertissement : Risque d'incendie / matières inflammables
	MISE EN GARDE	Risque de blessures ou de dommages matériels
	IMPORTANT / REMARQUE	Utilisation correcte de l'appareil

TABLE DES MATIÈRES

1. CONSIGNES DE SÉCURITÉ.....	4
1.1. Avertissements de sécurité généraux.....	4
1.2. Avertissements relatifs à l'installation.....	7
1.3. En cours d'utilisation.....	8
1.4. Nettoyage et entretien.....	9
2. INSTALLATION ET PRÉPARATION À L'UTILISATION.....	11
2.1. Instructions destinées à l'installateur.....	11
2.2. Installation de la table de cuisson.....	11
2.3. Branchement électrique et sécurité.....	13
3. CARACTÉRISTIQUES DU PRODUIT.....	14
4. UTILISATION DE L'APPAREIL.....	15
4.1. COMMANDES DE LA TABLE DE CUISSON.....	15
4.2. Accessoires Spatule en vitrocéramique.....	19
5. NETTOYAGE ET ENTRETIEN.....	20
6. DÉPANNAGE ET TRANSPORT.....	21
6.1. Dépannage.....	21
6.2. Transport.....	21
7. SPÉCIFICATIONS TECHNIQUES.....	22
7.1. Fiche énergie.....	22



1. CONSIGNES DE SÉCURITÉ

- Lire attentivement cette notice d'utilisation dans son intégralité avant d'utiliser votre appareil et la conserver dans un endroit accessible pour consultation ultérieure.
- Ce manuel a été préparé pour plusieurs modèles, votre appareil peut donc ne pas disposer de certaines fonctions décrites dans ce manuel. Pour cette raison, il est important de prêter une attention particulière aux illustrations lors de la lecture de cette notice d'utilisation.

1.1. AVERTISSEMENTS DE SÉCURITÉ GÉNÉRAUX

- Cet appareil peut être utilisé par des enfants à partir de 8 ans et par des personnes ayant des capacités physiques, sensorielles ou mentales réduites ou un manque d'expérience et de connaissances à condition qu'elles aient été placées sous surveillance ou qu'elles aient reçu des instructions concernant l'utilisation de l'appareil en toute sécurité et qu'elles comprennent les dangers encourus. Les enfants ne doivent pas jouer avec l'appareil. Le nettoyage et l'entretien par l'utilisateur ne doivent pas être effectués par des enfants, sans surveillance.



 **AVERTISSEMENT : MISE EN GARDE:** Cet appareil et ses parties accessibles deviennent chauds pendant leur utilisation. Il convient de veiller à ne pas toucher les éléments chauffants. Il convient de maintenir à distance les enfants de moins de 8 ans, à moins qu'ils ne soient sous une surveillance continue.

  **MISE EN GARDE :** Laisser cuire des aliments sans surveillance sur une table de cuisson en utilisant des matières grasses ou de l'huile peut être dangereux et déclencher un incendie. **NE JAMAIS**

essayer d'éteindre un incendie avec de l'eau, mais arrêter l'appareil puis couvrir les flammes par exemple avec un couvercle ou une couverture anti-feu.

 **MISE EN GARDE** : Le processus de cuisson doit être surveillé. Le processus de cuisson à court terme doit être surveillé en permanence.

  **MISE EN GARDE** : Risque d'incendie: ne pas entreposer d'objets sur les surfaces de cuisson.

  **MISE EN GARDE** : Si la surface est fêlée, déconnecter l'appareil de l'alimentation pour éviter un risque de choc électrique.

- Il est recommandé de ne pas déposer d'objets métalliques tels que couteaux, fourchettes, cuillères et couvercles sur le plan de cuisson, car ils peuvent devenir chauds.
- Après utilisation, arrêter le fonctionnement de la table de cuisson au moyen de son dispositif de commande et ne pas compter sur le détecteur de casseroles.
- Pour les modèles dont la table de cuisson est munie d'un capot, Il convient d'enlever du couvercle tout résidu de débordement avant de l'ouvrir. Il convient de laisser refroidir le plan de cuisson avant de fermer le couvercle.
- L'appareil n'est pas destiné à être mis en fonctionnement au moyen d'une minuterie externe ou d'un système de commande à distance séparé.
- Ne pas utiliser de produits d'entretien très abrasifs ou de grattoirs métalliques durs pour nettoyer la surface de la plaque de cuisson, au risque de rayer la surface et d'entraîner l'éclatement du verre.
- Ne pas utiliser d'appareil de nettoyage à la vapeur.
- Votre appareil a été produit conformément à

toutes les normes et réglementations locales et internationales en vigueur.

- Les opérations d'entretien et de réparation doivent être effectuées uniquement par des techniciens de maintenance agréés. L'installation et les travaux de réparation effectués par un technicien non agréé peuvent s'avérer dangereux. Ne pas altérer ni modifier les caractéristiques de l'appareil. Les dispositifs de protections non adaptés à la table de cuisson peuvent provoquer des accidents.
- Avant l'installation s'assurer que les conditions de distribution locale (nature du gaz et pression du gaz ou tension et fréquence électrique) et le réglage de l'appareil sont compatibles. Les conditions de réglage de cet appareil sont inscrites sur la plaque signalétique de l'appareil.

 **ATTENTION** : Cet appareil sert uniquement à des fins de cuisson et est destiné uniquement à un usage domestique. Il ne doit pas être utilisé à d'autres fins, par exemple le chauffage du local, ou un usage commercial.

- Toutes les précautions nécessaires ont été mises en œuvre pour garantir votre sécurité. Comme le verre est susceptible de se briser, le nettoyer avec soin pour éviter de le rayer. Éviter de frapper le verre avec les accessoires de cuisine.
- Vérifiez que le cordon d'alimentation n'est pas endommagé ni coincé au cours de l'installation. Si le câble d'alimentation est endommagé, il doit être remplacé par le fabricant, son service après vente ou des personnes de qualification similaire afin d'éviter un danger.
- Veuillez tenir cet appareil hors de la portée des enfants et des animaux domestiques.

- Lorsque la table de cuisson à induction est en marche, tenez les objets sensibles aux champs magnétiques (tels que les cartes de crédit, les cartes bancaires, les montres, et les objets similaires) éloignés de l'appareil. Il est fortement recommandé qu'une personne portant un stimulateur cardiaque consulte son cardiologue avant d'utiliser la plaque de cuisson à induction.

1.2. AVERTISSEMENTS RELATIFS À L'INSTALLATION

- Ne pas utiliser l'appareil avant son installation complète.
- L'appareil doit être installé par un technicien qualifié. Le fabricant ne peut être tenu responsable de tout dommage causé en cas d'installation incorrecte par un technicien non qualifié.
- Un moyen de déconnexion du réseau d'alimentation ayant une distance d'ouverture des contacts de tous les pôles doit être prévu dans la canalisation fixe conformément aux règles d'installation.
- Lors du déballage de l'appareil, vérifier qu'il n'a pas été endommagé au cours du transport. En cas de défaut, ne pas utiliser l'appareil et faire appel immédiatement à un technicien qualifié. Les matériaux utilisés pour l'emballage (Nylon, agrafes, polystyrène, etc.) peuvent être dangereux pour les enfants et doivent être rassemblés et rangés immédiatement.
- Protéger votre appareil des conditions atmosphériques. Ne pas l'exposer au soleil, à la pluie, à la neige, à la poussière ou à toute humidité excessive.
- Les matériaux autour de l'appareil (meubles) doivent pouvoir supporter une température minimum de 100 °C.

- La température de la surface inférieure de la table de cuisson peut augmenter pendant son fonctionnement. Installer une planche de protection sous le produit.

1.3. EN COURS D'UTILISATION

- Ne pas placer de matériaux combustibles ou inflammables dans l'appareil ou près de l'appareil lorsqu'il est en fonctionnement.
- **MISE EN GARDE** : La température des surfaces accessibles peut être élevée lorsque l'appareil est en fonctionnement.



MISE EN GARDE : Laisser cuire des aliments sans surveillance sur une table de cuisson en utilisant des matières grasses ou de l'huile peut être dangereux et déclencher un incendie. **NE JAMAIS** essayer d'éteindre un incendie avec de l'eau, mais arrêter l'appareil puis couvrir les flammes par exemple avec un couvercle ou une couverture anti-feu.

- Toujours positionner les ustensiles de cuisson au centre de la zone de cuisson et placer les poignées de façon à ce qu'elles ne puissent pas être accessibles ni touchées de façon accidentelle.
- Si l'appareil reste inutilisé pendant une période prolongée, éteindre l'interrupteur principal.
- S'assurer que les manettes de l'appareil restent toujours en position « **0** » (arrêt) lorsqu'il n'est pas utilisé.
- **MISE EN GARDE** : Utiliser uniquement les dispositifs de protection de table de cuisson conçus par le fabricant de l'appareil de cuisson ou indiqués par le fabricant de l'appareil dans les instructions d'utilisation comme adaptés ou les dispositifs de protection de table de cuisson intégrés à l'appareil.

L'utilisation de dispositifs de protection non appropriés peut entraîner des accidents.

- Il est recommandé de ne pas déposer d'objets métalliques tels que couteaux, fourchettes, cuillères et couvercles sur le plan de cuisson, car ils peuvent devenir chauds.
- **ATTENTION** : Le processus de cuisson doit être surveillé. Un processus de cuisson court doit être surveillé sans interruption.

1.4. NETTOYAGE ET ENTRETIEN

- Vérifier que l'alimentation électrique de l'appareil est bien coupée avant d'effectuer toute opération de nettoyage ou d'entretien.
- Ne pas retirer les manettes pour nettoyer le bandeau de commandes.
- Pour assurer l'efficacité et la sécurité de votre appareil, utiliser uniquement des pièces détachées d'origine et faire appel à nos techniciens qualifiés en cas de besoin.

Déclaration CE de conformité

CE Nous déclarons que nos produits satisfont aux exigences des directives, des décisions et des réglementations européennes en vigueur.

Cet appareil a été conçu pour un usage exclusivement domestique. Toute autre utilisation (par exemple pour chauffer une pièce) est inadaptée ou dangereuse.

 Cette notice d'utilisation s'applique à plusieurs modèles. Il est possible qu'il existe certaines différences entre ces instructions et votre modèle.

Mise au rebut de votre machine



Ce symbole sur le produit ou sur son emballage indique qu'il ne doit pas être traité comme un simple déchet ménager. Il doit être déposé dans un point de collecte adapté pour que les équipements électriques et électroniques soient recyclés. Lorsque ce produit est correctement mis au rebut, vous contribuez à protéger l'environnement et la santé, ce qui pourrait ne pas être le cas en cas de mise au rebut inadaptée. Pour plus d'informations sur le recyclage de ce produit, contactez les autorités locales, votre service de collecte de déchets ou le revendeur auprès duquel vous avez acheté ce produit.

2. INSTALLATION ET PRÉPARATION À L'UTILISATION

AVERTISSEMENT : Cet appareil doit être installé par un professionnel agréé ou par un technicien qualifié, conformément aux instructions de cette notice et conformément aux normes d'installation en vigueur.

- Toute installation incorrecte invalide la garantie et peut entraîner des dommages ou des blessures pour lesquels le fabricant ne peut être tenu responsable.
- Avant l'installation, s'assurer que les conditions locales de la distribution (tension et fréquence de l'électricité et/ou nature du gaz et pression du gaz) et les réglages de l'appareil sont compatibles. Les conditions de réglage de cet appareil figurent sur l'étiquette.
- Les lois, réglementations, décrets et normes en vigueur dans le pays d'installation doivent être appliqués (règles de sécurité, recyclage conformément à la réglementation, etc.).

2.1. INSTRUCTIONS DESTINÉES À L'INSTALLATEUR

Instructions générales

- Après avoir retiré les matériaux d'emballage de l'appareil et de ses accessoires, vérifier que l'appareil n'est pas endommagé. Si l'appareil est peut-être endommagé, ne pas l'utiliser et contacter immédiatement un professionnel agréé ou un technicien qualifié.
- Vérifier qu'aucun élément ou matériau combustible ou inflammable, par exemple un rideau, de l'huile, un tissu, etc., ne se trouve à proximité immédiate.
- Le plan de travail et les meubles autour de l'appareil doivent pouvoir supporter une température supérieure à 100 °C.
- Si une hotte ou un placard doit être installé au-dessus de l'appareil, la distance de sécurité entre le plan de cuisson et le placard ou la hotte doit correspondre à celle présentée sur la figure ci-dessous.

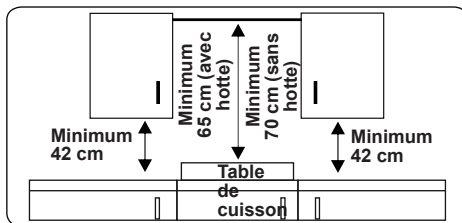

- Cet appareil ne doit pas être installé directement au-dessus d'un lave-vaisselle, d'un réfrigérateur, d'un congélateur, d'un lave-linge ou d'un sèche-linge.
- Si la base de l'appareil est accessible, placer une protection faite d'un matériau adapté sous la base de l'appareil, en s'assurant qu'il n'est pas possible d'accéder à la base de l'appareil.
- Si la table de cuisson est installée au-dessus d'un four, le four doit être équipé d'un ventilateur.
- Vérifier que la table de cuisson à induction est bien ventilée et que les arrivées et sorties de gaz ne sont pas bloquées.

2.2. INSTALLATION DE LA TABLE DE CUISSON

L'appareil est livré avec un kit d'installation comprenant une bande d'étanchéité adhésive, des supports et des vis de montage.

- Découper les dimensions de l'ouverture comme indiqué sur la figure. Repérer l'ouverture sur le plan de travail afin que, une fois la table de cuisson installée, les exigences suivantes soient respectées.

B (mm)	590	min. A (mm)	50
T (mm)	520	min. C (mm)	50
H (mm)	56	min. E (mm)	500
C1 (mm)	560	min. F (mm)	10
C2 (mm)	490	G (mm)	20
D (mm)	50	I (mm)	38
J (mm)	5		

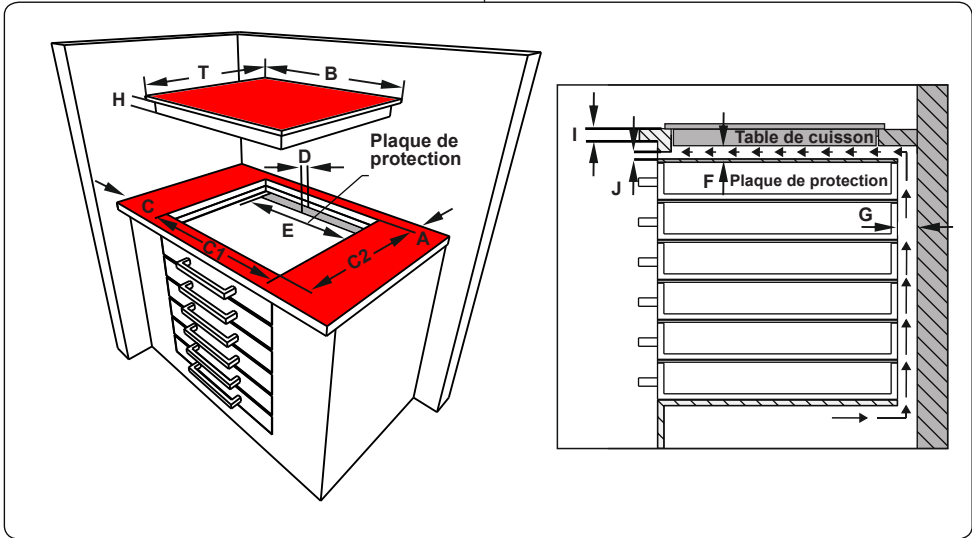
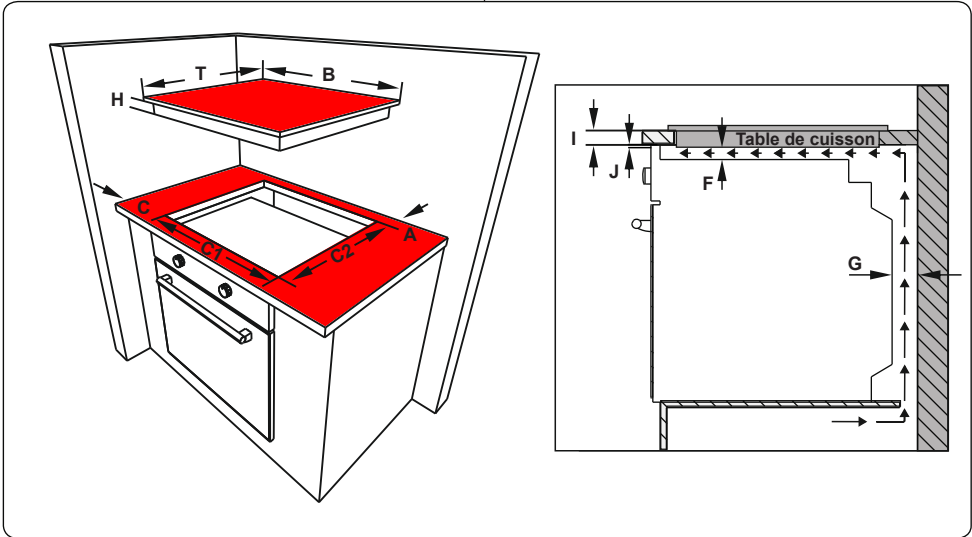

- Appliquer la bande d'étanchéité adhésive tout le long du bord inférieur du plan de cuisson. Ne pas l'étirer.

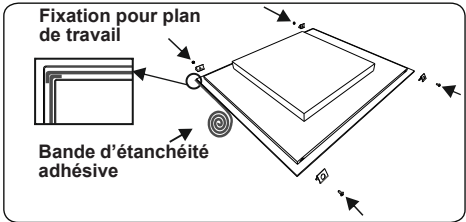

- Visser les 4 fixations pour plan de travail sur les parois latérales du produit.

- Insérer l'appareil dans l'ouverture.

2.3. BRANCHEMENT ÉLECTRIQUE ET SÉCURITÉ

⚠ AVERTISSEMENT : Le branchement électrique de cet appareil doit être effectué par un professionnel agréé ou par un électricien qualifié, conformément aux instructions de cette notice et conformément aux normes d'installation en vigueur.

⚠ AVERTISSEMENT : L'APPAREIL DOIT ÊTRE BRANCHÉ À LA TERRE.

- Avant le branchement sur le secteur, vérifier si la tension nominale de l'appareil (marquée sur la plaque signalétique de l'appareil) correspond à la tension de l'alimentation électrique. Le câble d'alimentation électrique doit lui aussi être capable de supporter la puissance nominale de l'appareil (également mentionnée sur la plaque signalétique de l'appareil).
- Lors de l'installation, s'assurer de bien utiliser des câbles correctement isolés. Tout branchement incorrect risque d'endommager votre appareil. Si le câble d'alimentation électrique est endommagé et doit être remplacé, faire appel à une personne qualifiée pour effectuer cette opération.
- Ne pas utiliser d'adaptateur, de multiprise, ni de rallonge électrique.
- Le cordon d'alimentation doit être tenu éloigné des parties chaudes de l'appareil et ne doit pas être plié ni écrasé. À défaut, le cordon risque d'être endommagé et de provoquer un court-circuit.
- Si l'appareil n'est pas branché sur le secteur par une prise, installer un sectionneur multipolaire (avec un espacement des contacts d'au minimum 3 mm), conformément aux réglementations en matière de sécurité.
- Ce sectionneur à fusibles doit être facilement accessible une fois l'appareil installé.
- Vérifier que tous les branchements sont bien serrés.
- Fixer le câble d'alimentation sur le bornier, puis refermer le couvercle.
- Le branchement du boîtier de jonction

est placé sur le boîtier de jonction.

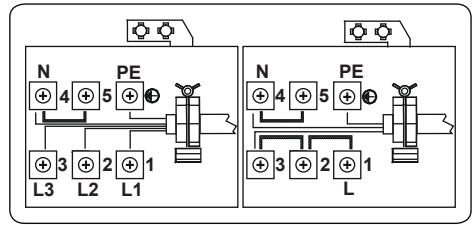

3. CARACTÉRISTIQUES DU PRODUIT



Important : Les caractéristiques du produit varient et l'apparence de votre appareil peut être différente de celle présentée sur les figures ci-dessous.

Liste des composants

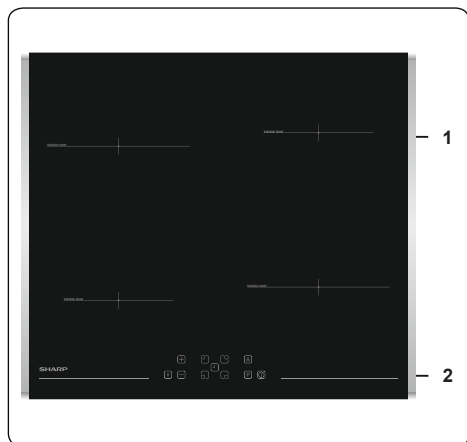

1. Zone à induction
2. Bandeau de commande

4. UTILISATION DE L'APPAREIL

4.1. COMMANDES DE LA TABLE DE CUISSON

Zone à induction

Les informations du tableau suivant sont données à titre d'information uniquement.

Paramètres	Utilisation
0	Élément désactivé
1-3	Réchauffer à petit feu
4-5	Mijoter doucement, réchauffer lentement
6-7	Réchauffer et mijoter rapidement
8	Faire bouillir, faire sauter et saisir
9	Température maximale
P	Fonction Booster

Batterie de cuisine

- Utilisez des poêles et des casseroles de bonne qualité à fond épais, plat et lisse en acier, en acier émaillé, en fonte ou en acier inoxydable. La qualité et la composition d'une batterie de cuisine ont un effet direct sur les performances de cuisson.
- N'utilisez pas de casseroles ou de poêles à fond concave ou convexe. Les batteries de cuisine en aluminium et en acier inoxydable avec fond non ferromagnétique, en verre, en cuivre, en laiton, en céramique, en porcelaine ne conviennent pas à la cuisson par induction.
- Pour vérifier si les poêles ou les casseroles sont adaptées à la cuisson par induction, vous pouvez poser un aimant à leur base. Si l'aimant adhère à la surface, la poêle ou la casserole est généralement adaptée, et vous pouvez l'utiliser avec une quantité limitée d'eau sur une zone de cuisson réglée au niveau maximum. L'eau doit chauffer en quelques secondes.
- Lors de l'utilisation de certaines casseroles ou poêles, des petits bruits peuvent être perçus durant la cuisson. Ceci est dû à la conception de la casserole ou de la poêle et n'affecte en rien les performances ou la sécurité des plaques.
- Pour obtenir les meilleures performances de cuisson, la casserole ou la poêle doit être placée au centre de

la zone de cuisson.

- Le symbole clignote lorsque le niveau de puissance est sélectionné sur l'affichage de la zone de cuisson si une casserole ou une poêle non appropriée y est posée ou si aucune casserole ou poêle n'y est placée. La zone de cuisson s'éteindra automatiquement au bout de 2 minutes.
- Si une casserole ou une poêle appropriée est placée sur la zone de cuisson, le symbole disparaîtra et la cuisson se poursuivra au niveau de puissance sélectionné.
- Pour obtenir le meilleur transfert d'énergie, le diamètre de la base de la casserole ou de la poêle doit correspondre à celui de la zone de cuisson.
- Le diamètre minimum de la casserole ou de la poêle doit être de D120 mm de diamètre pour une zone de cuisson de 160 mm, D140 mm de diamètre pour une zone de cuisson de 210 mm, D160 mm de diamètre pour une zone de cuisson de 290 mm.

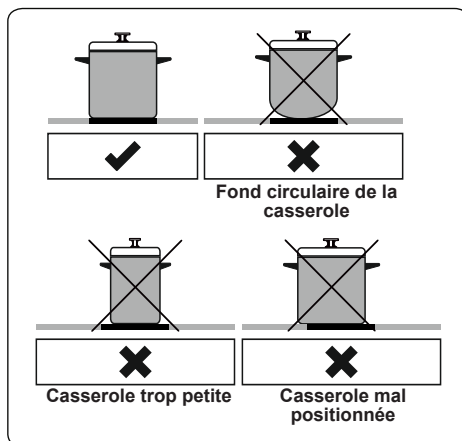

L'appareil est contrôlé par des boutons et les fonctions sont confirmées par les affichages et les signaux sonores.

Zone de commandes sensibles

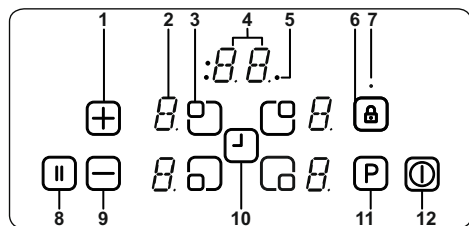

- 1- Augmenter niveau de cuisson/minuteur
- 2- Affichage du niveau de cuisson
- 3- Choix de la résistance
- 4- Affichage du minuteur
- 5- Témoins de la zone de cuisson et de la fonction Minuteur
- 6- Verrouillage
- 7- Témoin de verrouillage
- 8- Pause
- 9- Réduction de la chaleur/Minuteur
- 10- Sélection du minuteur
- 11- Fonction Booster
- 12- Marche/Arrêt

Utiliser des ustensiles adaptés aux zones de cuisson à induction.

Une fois l'alimentation établie, tous les affichages s'illuminent brièvement. Une fois ceci fait, la table de cuisson est en mode Veille et est prête à être utilisée.

La table de cuisson est contrôlée par des boutons électroniques. Chaque pression sur un des boutons est suivie d'un signal sonore.

Mise en marche de l'appareil

Allumer la table de cuisson en appuyant sur le bouton Marche/Arrêt (12). Tous les affichages du niveau de cuisson affichent un « 0 » fixe et les points en bas à droite clignotent. (Si aucune zone de cuisson n'est sélectionnée dans les 20 secondes, la table de cuisson s'éteint automatiquement.)

Arrêt de l'appareil

L'arrêt de la table de cuisson est possible à tout moment en appuyant sur (12).

Le bouton Marche/Arrêt (12) a toujours priorité sur la fonction d'arrêt.

Mise en marche des zones de cuisson

Appuyer sur le bouton de sélection correspondant à la résistance à utiliser. Un point fixe apparaît sur l'affichage du niveau de cuisson sélectionné et les points

clignotants de tous les autres affichages du niveau de cuisson ne s'allument plus.

Régler la température à l'aide du bouton d'augmentation du niveau de cuisson (+) ou du bouton de réduction du niveau de cuisson (-). L'élément est prêt à être utilisé. Pour obtenir une ébullition plus rapide, sélectionner le niveau de cuisson souhaité, puis appuyer sur le bouton « P » pour activer la fonction Booster.

Arrêt des zones de cuisson

Sélectionner l'élément à arrêter à l'aide du bouton de sélection de la résistance. À l'aide du bouton (-), réduire la température à « 0 ». (Une pression simultanée sur les boutons (+) et (-) réduit également la température à « 0 ».)

Si la zone de cuisson est chaude, « H » s'affiche au lieu de « 0 ».

Arrêt de toutes les zones de cuisson

Pour éteindre toutes les zones de cuisson en une seule fois, appuyer sur le bouton (12).

En mode Veille, « H » s'affiche sur toutes les zones de cuisson qui sont chaudes.

Témoin de chaleur résiduelle

Le témoin de chaleur résiduelle indique que la température de zone vitrocéramique fait qu'il est dangereux de la toucher.

Après l'arrêt de la zone de cuisson, les affichages correspondants indiquent « H » jusqu'à ce que le niveau de la température de la zone de cuisson correspondante soit sûr.

Pause

La fonction Pause réduit la puissance de tous les brûleurs allumés.

Si la pause est désactivée, les résistances reviennent automatiquement au niveau de température précédent.

Si la pause n'est pas désactivée, le plan de cuisson s'éteint au bout de 30 minutes.

Appuyer sur (8) pour activer la pause. La puissance des résistances actives redescend au niveau 1 et « II » apparaît sur tous les affichages.

Appuyer à nouveau sur (8) pour désactiver la pause. « II » disparaît et toutes les résistances reviennent au niveau réglé précédemment.

Fonction d'arrêt de sécurité

La zone de cuisson s'éteint automatiquement si aucun réglage de chaleur n'a été modifié pendant un certain

temps. Toute modification du réglage de chaleur de la zone de cuisson réinitialise la durée et rétablit la valeur initiale. Cette valeur initiale dépend du niveau de température sélectionné, comme indiqué ci-dessous.

Paramètre de chaleur	Arrêt de sécurité après
1-2	6 heures
3-4	5 heures
5	4 heures
6-9	1,5 heures

Sécurité enfant

Une fois l'appareil allumé, il est possible d'activer la fonction Sécurité Enfant. Pour activer la sécurité enfant, appuyer simultanément sur le bouton d'augmentation du niveau de cuisson \oplus et le bouton de réduction du niveau de cuisson \ominus , puis appuyer encore une fois sur la touche d'augmentation du niveau de cuisson \oplus . « L » pour LOCKED (verrouillé) apparaît sur tous les affichages du niveau de cuisson et il n'est plus possible d'utiliser les commandes. (Si une zone de cuisson est chaude, les mentions « L » et « H » s'affichent en alternance.)

La table de cuisson reste verrouillée jusqu'à son déverrouillage, même si l'appareil est éteint, puis rallumé.

Pour désactiver la sécurité enfant, allumer d'abord la table de cuisson. Appuyer simultanément sur le bouton d'augmentation du niveau de cuisson \oplus et le bouton de réduction du niveau de cuisson \ominus , puis appuyer encore une fois sur le bouton de réduction du niveau de cuisson \ominus . « L » ne s'affiche plus et la table de cuisson s'éteint.

Verrouillage

La fonction de verrouillage permet de définir le « mode sécurité » de l'appareil pendant son fonctionnement. Il n'est plus possible d'effectuer des réglages avec les boutons (par exemple pour régler la chaleur). Il est uniquement possible d'arrêter l'appareil.

La fonction de verrouillage est active lorsque le bouton de verrouillage $\text{\textcircled{L}}$ est pressé pendant au moins 2 secondes. Cette opération est confirmée par un signal sonore. Si l'opération est réussie, le témoin de verrouillage clignote et la résistance est verrouillée.

Fonction Minuteur

La fonction Minuteur est disponible en deux versions, comme suit.

Minuteur de fin de cuisson (1 à 99 min)

Le minuteur de fin de cuisson peut être utilisé si les zones de cuisson sont éteintes. L'affichage du minuteur indique « 00 » avec un point clignotant.

Appuyer sur \oplus pour augmenter la durée ou sur \ominus pour réduire la durée. La plage va de 0 à 99 minutes. Si aucun réglage de l'heure affichée n'est effectué dans les 10 secondes, le minuteur de fin de cuisson est réglé et le point clignotant disparaît. Une fois le minuteur réglé, il commence le décompte.

Lorsque le minuteur arrive à zéro, un signal sonore retentit et l'affichage du minuteur clignote. Le signal sonore s'arrête automatiquement au bout de 2 minutes et/ou en cas de pression sur un des boutons.

Il est possible de régler à nouveau le minuteur de fin de cuisson ou de l'arrêter à tout moment à l'aide du bouton de réglage du minuteur $\text{\textcircled{M}}$ et/ou du bouton de réduction du minuteur \ominus . L'arrêt de la table de cuisson à tout moment avec $\text{\textcircled{O}}$ arrête aussi le minuteur de fin de cuisson.

Minuteur de zone de cuisson (1 à 99 min)

Lorsque la table de cuisson est allumée, un minuteur indépendant peut être programmé pour chaque zone de cuisson.

Sélectionner une zone de cuisson, choisir le réglage de température, puis activer le bouton de réglage du minuteur $\text{\textcircled{M}}$. Le minuteur peut être programmé pour éteindre une zone de cuisson. Quatre diodes sont disposées autour du minuteur pour indiquer pour quelle zone de cuisson le minuteur a été réglé.

10 secondes après la dernière opération, l'affichage du minuteur présente le prochain minuteur qui arrive à expiration. (en cas de minuteurs multiples pour les zones de cuisson).

Une fois le minuteur terminé, un signal sonore retentit, l'affichage du minuteur indique « 00 » et la diode du minuteur de zone de cuisson associé clignote. La zone de cuisson programmée s'éteint et « H » s'affiche si la zone de cuisson est chaude.

Le signal sonore s'arrête et la diode du minuteur cesse de clignoter automatiquement au bout de 2 minutes et/ou en cas de pression sur un des boutons.

Signal sonore

Lorsque la table de cuisson fonctionne, les activités suivantes peuvent être indiquées par le signal sonore.

- Chaque action normale sur un des boutons est accompagnée d'un bref signal sonore.
- Toute opération prolongée sur un des boutons (10 secondes) est accompagnée d'un long signal sonore intermittent.

Fonction Booster

Pour utiliser cette fonction, sélectionner une zone de cuisson et régler le niveau de cuisson souhaité, puis appuyer sur le bouton « P » (Booster).

La fonction Booster ne peut être activée que si la zone de cuisson sélectionnée peut l'utiliser. Si la fonction Booster est active, « P » apparaît sur l'affichage correspondant.

L'activation de la fonction Booster peut dépasser la puissance maximale, auquel cas le système de gestion de chaleur intégré se déclenche.

La réduction nécessaire de la puissance est indiquée par le clignotement de l'affichage de la zone de cuisson correspondante. Le clignotement dure 3 secondes pour permettre la modification des réglages avant que la puissance ne soit réduite.

Modes de cuisson spéciaux

Fonction Ébullition

Cette fonction permet de faire bouillir de l'eau et de la maintenir à une température proche du point d'ébullition. Pour activer la fonction Ébullition, appuyer deux fois sur le bouton de sélection de la résistance. Lorsque la fonction Ébullition est activée, l'affichage correspondant indique « b ». La table de cuisson émet un signal sonore lorsque l'eau a bouilli. La température de l'eau est ensuite maintenue proche du point d'ébullition.

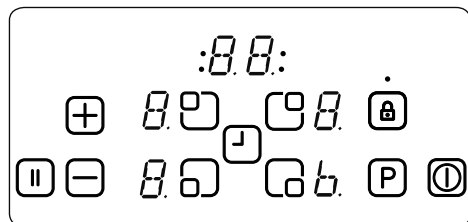

L'image ci-dessus présente l'affichage du niveau de cuisson avant droit qui mentionne la fonction Ébullition.

Fonction Friture

Cette fonction chauffe l'huile à environ 160 °C. Pour l'activer, appuyer trois fois sur le bouton de sélection de la résistance. Lorsque la fonction Friture est activée, l'affichage correspondant indique « F ». La table de cuisson émet un signal sonore lorsque l'huile est prête pour la friture.

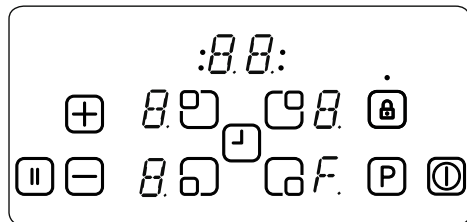

Dans l'image ci-dessus, l'affichage du niveau de cuisson avant droit indique la fonction Friture.

Fonction Maintien au chaud

Cette fonction permet de maintenir la température des aliments autour de 50 °C. Pour activer la fonction Maintien au chaud, appuyer quatre fois sur le bouton de sélection de la résistance. Lorsque la fonction Maintien au chaud est activée, l'affichage correspondant indique « u ».

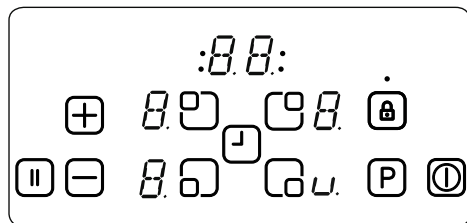

L'image ci-dessus présente l'affichage du niveau de cuisson avant droit qui mentionne la fonction Maintien au chaud.





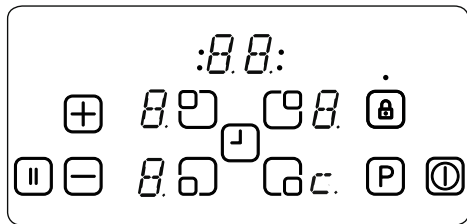

Fonction Chocolat fondu

Cette fonction permet de faire fondre le chocolat, ou d'autres produits similaires, autour de 40 °C. Pour activer la fonction Chocolat fondu, appuyer cinq fois sur le bouton de sélection de la résistance. Lorsque la fonction Chocolat fondu est activée, l'affichage correspondant indique « c ».



L'image ci-dessus présente l'affichage du niveau de cuisson avant droit qui mentionne la fonction Chocolat fondu.

 Les performances et la durée peuvent varier en fonction de la quantité de produit utilisée et de la qualité de l'ustensile utilisé. Les meilleures performances de ces fonctions sont possibles avec 1,5 litre d'eau ou 0,5 litre d'huile.

Codes d'erreur	
En cas d'erreur, un code d'erreur apparaît sur les affichages du niveau de cuisson.	
E1	Le ventilateur de refroidissement est désactivé. Faire appel à un technicien qualifié.
E3	La tension d'alimentation est différente de la valeur nominale. Appuyer sur  pour arrêter la table de cuisson, attendre que « H » disparaisse pour toutes les zones, appuyer sur  pour allumer la table de cuisson et poursuivre son utilisation. Si la même erreur s'affiche à nouveau, faire appel à un technicien qualifié.
E4	La fréquence d'alimentation est différente de la valeur nominale. Appuyer sur  pour arrêter la table de cuisson, attendre que « H » disparaisse pour toutes les zones, appuyer sur  pour allumer la table de cuisson et poursuivre son utilisation. Si la même erreur s'affiche à nouveau, éteindre puis allumer la prise de l'appareil. Appuyer sur  pour allumer la table de cuisson et poursuivre son utilisation. Si la même erreur s'affiche à nouveau, faire appel à un technicien qualifié.
E5	La température interne de la table de cuisson est trop élevée. Appuyer sur  pour éteindre la table de cuisson et laisser les résistances refroidir.
E6	Erreur de communication entre la zone de commandes sensibles et la résistance. Faire appel à un technicien qualifié.
E7	La sécurité thermique de l'élément chauffant est désactivée. Faire appel à un technicien qualifié.
E8	La sécurité du système de refroidissement est désactivée. Faire appel à un technicien qualifié.

EA	Erreur de saturation de la grande bobine. Arrêtez la plaque de cuisson en appuyant sur la touche on/off, mettez la plaque de cuisson en marche en appuyant sur la touche on/off et continuez à utiliser. Si la même erreur s'affiche à nouveau, appelez un agent de service agréé.
EC	Erreur de tension d'alimentation. Arrêtez la plaque de cuisson en appuyant sur la touche on/off, mettez la plaque de cuisson en marche en appuyant sur la touche on/off et continuez à utiliser. Si la même erreur s'affiche à nouveau, appelez un agent de service agréé.
C1-C8	Alerte microprocesseur. Arrêtez la plaque de cuisson en appuyant sur la touche on/off, mettez la plaque de cuisson en marche en appuyant sur la touche on/off et continuez à utiliser. Si la même erreur s'affiche à nouveau, appelez un agent de service agréé.

4.2. ACCESSOIRES SPATULE EN VITROCÉRAMIQUE

Utiliser toujours la spatule en verre pour enlever les liquides renversés ou les dépôts sur la table de cuisson avant d'envisager l'emploi de nettoyeurs chimiques. La spatule en verre est idéale pour retirer les dépôts (même les plus petits) de la table de cuisson et les liquides renversés sur les zones de cuisson encore chaudes avant qu'ils ne durcissent.

 **Important :** Replacer toujours la protection sur la lame après utilisation. Manipuler la spatule avec précaution et la garder hors de portée des enfants.

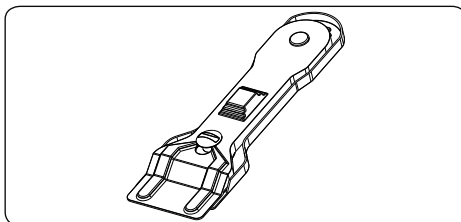



5. NETTOYAGE ET ENTRETIEN

Nettoyage



 **AVERTISSEMENT** : Éteignez l'appareil et laissez-le refroidir avant de le nettoyer.

Instructions générales

- Vérifiez que les matériaux de nettoyage sont appropriés et recommandés par le fabricant avant de les utiliser sur votre appareil.
- Utilisez des crèmes nettoyantes ou des nettoyants liquides exempts de particules. N'utilisez pas de crèmes caustiques (corrosives), de poudres de nettoyage abrasives, de boucles en fil métallique dures ou d'objets rugueux, car ils peuvent endommager la surface de la cuisinière.
-  N'utilisez pas de nettoyeurs contenant des particules, car ils peuvent érafler le verre, ainsi que les pièces émaillées ou peintes de votre appareil.
- En cas de déversement de liquide, nettoyez immédiatement pour éviter d'endommager les pièces.
-  N'utilisez pas de nettoyeurs à vapeur pour nettoyer l'appareil.

Nettoyage du verre céramique

Le verre céramique peut porter des ustensiles lourds mais peut se casser s'il est heurté par des objets contondants.



-  **AVERTISSEMENT** : Plaque de cuisson en céramique - si la surface est fissurée, pour éviter tout risque d'électrocution, éteignez l'appareil et contactez le service de maintenance.
- Utilisez des crèmes de nettoyage ou nettoyants liquides pour nettoyer le verre céramique, puis rincez et séchez soigneusement à l'aide d'un tissu sec.
 -  N'utilisez pas de matériaux de nettoyage destinés à l'acier, car ils peuvent endommager le verre.
 - Les aliments sucrés déversés doivent être nettoyés immédiatement après le refroidissement du verre.
 - La poussière sur la surface doit être nettoyée à l'aide d'un tissu humide.
 - Tout changement de couleur du verre céramique n'affecte pas la structure

ou la durabilité de la céramique et ne résulte pas d'un changement de matériau.

Les changements de couleur du verre céramique peuvent avoir plusieurs raisons :

1. Les aliments déversés n'ont pas été nettoyés sur la surface.
2. L'utilisation de plats non recommandés sur la table de cuisson, ce qui érode la surface.
3. L'utilisation de matériaux de nettoyage non recommandés.

Nettoyage des pièces en acier inoxydable (le cas échéant)

- Nettoyez les pièces en acier inoxydable de votre appareil de façon régulière.
- Essuyez les pièces en acier inoxydable à l'aide d'un tissu doux trempé dans de l'eau savonneuse. Ensuite, séchez-les soigneusement à l'aide d'un tissu sec.
-  Évitez de laver les pièces en acier inoxydable lorsqu'elles sont encore chaudes, à la suite de la cuisson.
-  Ne laissez pas de vinaigre, café, lait, sel, eau, jus de citron ou de tomate sur les pièces en acier inoxydable pendant de longs moments.

6. DÉPANNAGE ET TRANSPORT

6.1. DÉPANNAGE



Si le problème persiste sur votre appareil après avoir suivi ces étapes de dépannage de base, contacter un professionnel agréé ou un technicien qualifié.

Problème	Cause possible	Solution
L'afficheur de la table de cuisson est éteint. La table de cuisson ou les zones de cuisson ne peuvent pas être allumées.	Il n'y a pas d'alimentation électrique.	Vérifier le fusible se rapportant à l'appareil dans le boîtier de fusibles. Vérifier que l'alimentation électrique n'est pas coupée en essayant d'allumer d'autres appareils électroniques.
La table de cuisson s'éteint lorsqu'elle est en cours d'utilisation et la lettre « F » clignote sur chaque affichage.	Les commandes sont humides ou un objet est posé dessus.	Sécher les commandes ou retirer l'objet.
La table de cuisson s'éteint lorsqu'elle est en cours d'utilisation.	L'une des zones de cuisson est restée allumée pendant trop longtemps.	Pour pouvoir la réutiliser, rallumer la zone de cuisson.
Les commandes de la table de cuisson ne fonctionnent pas et la LED de sécurité enfant est allumée.	La sécurité enfant est activée.	Désactiver la sécurité enfant.
Les casseroles font du bruit pendant la cuisson ou la table de cuisson émet des cliquetis pendant la cuisson.	Cela est normal avec des ustensiles pour induction. Le bruit est causé par le transfert d'énergie entre la table de cuisson et l'ustensile.	Ceci est donc parfaitement normal. Ni la table de cuisson ni les ustensiles ne courent de risque.
Le symbole « U » s'allume sur l'affichage d'une zone de cuisson.	Aucune casserole/poêle n'est posée sur la zone de cuisson ou la casserole/poêle est inadaptée.	Utiliser une casserole/poêle adaptée.
Le niveau de puissance 9 ou « P » baisse automatiquement Si l'on sélectionne simultanément le niveau de puissance 9 ou « P » sur deux zones de cuisson du même côté.	Les deux zones ont atteint leur niveau de puissance maximal.	L'utilisation des deux zones sur le niveau de puissance « P » ou 9 dépasse le niveau de puissance maximal autorisé pour les deux zones.

6.2. TRANSPORT

S'il est nécessaire de transporter le produit, le placer dans son emballage d'origine et son carton d'origine. Respecter les indications de transport sur l'emballage. À l'aide de ruban adhésif, fixer les éléments mobiles au produit afin d'éviter tout dommage pendant le transport.

En l'absence de l'emballage d'origine, préparer un carton permettant de protéger l'appareil (notamment au niveau des surfaces externes) des risques extérieurs.



7. SPÉCIFICATIONS TECHNIQUES

7.1. FICHE ÉNERGIE

Marque		SHARP
Modèle		KH-6I19FT0K-EU
Type de plaque de cuisson		Électrique
Nombre de zones de cuisson		4
Technologie de chauffage - zone de cuisson 1		Induction
Taille - zone de cuisson 1	cm	Ø 16,0
Consommation énergétique - zone de cuisson 1	Wh/kg	182,0
Technologie de chauffage - zone de cuisson 2		Induction
Taille - zone de cuisson 2	cm	Ø 16,0
Consommation énergétique - zone de cuisson 2	Wh/kg	182,0
Technologie de chauffage - zone de cuisson 3		Induction
Taille - zone de cuisson 3	cm	Ø21,0
Consommation énergétique - zone de cuisson 3	Wh/kg	182,0
Technologie de chauffage - zone de cuisson 4		Induction
Taille - zone de cuisson 4	cm	Ø21,0
Consommation énergétique - zone de cuisson 4	Wh/kg	182,0
Consommation énergétique de la plaque de cuisson	Wh/kg	182,0
Cette plaque de cuisson est conforme à la norme EN 60350-2		
Conseils en matière d'économie d'énergie		
Table de cuisson		
- Utilisez des ustensiles de cuisine à fond plat.		
- Utilisez des ustensiles de cuisine de taille appropriée.		
- Utilisez des ustensiles de cuisine avec couvercle.		
- Réduisez la quantité de liquides ou de graisse.		
- Lorsque le liquide commence à bouillir, réduisez le réglage.		

Grazie per aver scelto questo prodotto.

Questo manuale utente contiene importanti informazioni sulla sicurezza e istruzioni sul funzionamento e la manutenzione del vostro apparecchio. Prima di utilizzare quest'ultimo, si prega di leggere attentamente questo manuale utente e di conservarlo per future consultazioni.

Icona	Didascalia	Descrizione
	PERICOLO	Rischio di lesioni gravi o morte
	RISCHIO DI FOLGORAZIONE ELETTRICA	Tensione pericolosa
	INCENDIO	Avvertenza; rischio di incendio / materiali infiammabili
	ATTENZIONE	Rischio di lesioni o danni materiali
	IMPORTANTE / NOTA	Informazioni sul corretto funzionamento del sistema

SOMMARIO

1.ISTRUZIONI DI SICUREZZA	4
1.1. Avvertenze generali di sicurezza	4
1.2. Avvertenze per l'installazione	7
1.3. Precauzioni durante l'uso	8
1.4. Precauzioni per la pulizia e manutenzione	9
2.INSTALLAZIONE E PREPARAZIONE PER L'USO.....	11
2.1. Istruzioni per l'installatore	11
2.2. Installazione del piano cottura	11
2.3. Collegamento elettrico e sicurezza.....	13
3.CARATTERISTICHE DEL PRODOTTO	14
4.USO DEL PRODOTTO.....	15
4.1. Controlli del piano cottura.....	15
4.2. Accessori	20
5.PULIZIA E MANUTENZIONE	21
5.1. Pulizia	21
6.RISOLUZIONE DEI PROBLEMI E TRASPORTO	22
6.1. Risoluzione dei problemi	22
6.2. Trasporto	22
7.SPECIFICHE TECNICHE.....	23
7.1. Scheda prodotto	23



1. ISTRUZIONI DI SICUREZZA

- Leggere attentamente tutte le istruzioni prima di utilizzare l'apparecchio e tenerle in un luogo adatto per riferimento quando necessario.
- Questo manuale è stato preparato per più di un modello, quindi il vostro apparecchio potrebbe non avere alcune delle funzioni descritte all'interno. Per questo motivo, è importante prestare particolare attenzione a tutte le illustrazioni durante la lettura del manuale utente.



1.1. AVVERTENZE GENERALI DI SICUREZZA

- Questo apparecchio può essere utilizzato solo da adulti istruiti sull'uso sicuro dell'apparecchio e in grado di comprendere i rischi connessi. I bambini non devono giocare con l'apparecchio. La pulizia e la manutenzione dell'apparecchio devono essere eseguite da adulti.

 **PERICOLO:** L'apparecchio e le sue parti accessibili diventano estremamente caldi durante l'uso. Prestare attenzione per evitare di toccare gli elementi riscaldanti. Tenere lontani i bambini, a meno che non siano continuamente sorvegliati.

  **PERICOLO:** La cottura incustodita con grasso o olio su un piano di cottura può essere pericolosa e provocare incendi. Non cercare MAI di spegnere un tale fuoco con acqua, ma spegnere l'apparecchio e coprire la fiamma con un coperchio o una coperta antincendio.

 **AVVERTENZA:** Il processo di cottura deve essere supervisionato. Un processo di cottura a breve termine deve essere continuamente supervisionato.

  **PERICOLO:** Pericolo di incendio: non conservare oggetti sulle superfici di cottura.

 **PERICOLO:** Se la superficie è incrinata, spegnere l'apparecchio per evitare la possibilità di scosse elettriche.

- Per i piani cottura a induzione, oggetti metallici come coltelli, forchette, cucchiari e coperchi non devono essere posti sulla superficie del piano cottura perché possono diventare caldi.
- Per i piani cottura a induzione, dopo l'uso spegnere l'elemento del piano cottura con la manopola di controllo. Non fare affidamento sul rilevatore di presenza pentole.
- Per i modelli che incorporano un coperchio del piano di cottura, rimuovere qualsiasi residuo di cibo dal coperchio prima di aprirlo. Lasciar raffreddare la superficie del piano di cottura prima di chiudere il coperchio.
- L'apparecchio non deve essere alimentato da un dispositivo di commutazione esterno, ad esempio un timer, o collegato a un circuito che viene regolarmente acceso e spento da un dispositivo esterno.
- Non utilizzare detergenti abrasivi o spugne abrasive per pulire le superfici del forno. Questi possono graffiare le superfici e provocare la rottura del vetro dello sportello o danni alle superfici stesse.
- Non utilizzare pulitori a vapore per pulire l'apparecchio.
- Il vostro apparecchio è prodotto in conformità con tutti gli standard e le normative locali e internazionali applicabili.
- I lavori di installazione devono essere eseguiti da personale qualificato mentre i lavori di manutenzione e riparazione devono essere eseguiti esclusivamente dal servizio di assistenza tecnica

autorizzato. Interventi svolti da personale non in possesso di requisiti indicati possono rendere pericoloso l'apparecchio. Non alterare o modificare in alcun modo le specifiche dell'apparecchio.

- Prima di collegare l'apparecchio, assicurarsi che le condizioni di distribuzione locali (natura e pressione del gas o tensione e frequenza elettrica) e le specifiche dell'apparecchio siano compatibili. Le specifiche di questo apparecchio sono riportate sull'etichetta.

 **ATTENZIONE:** Questo apparecchio è progettato esclusivamente per la cottura di alimenti ed è destinato esclusivamente all'uso domestico. Non deve essere utilizzato per altri scopi o in qualsiasi altra applicazione, ad esempio per uso non domestico, in un ambiente commerciale o per riscaldare una stanza. Utilizzi differenti o l'uso commerciale invalideranno la garanzia.

- Sono state prese tutte le precauzioni possibili per garantire la vostra sicurezza. Prestare attenzione durante la pulizia del vetro poiché quest'ultimo potrebbe rompersi o graffiarsi. Evitare di colpire o battere il vetro con gli accessori o con altri oggetti.
- Un cavo di alimentazione o una spina danneggiati possono provocare un incendio o una folgorazione. Se danneggiati, devono essere sostituiti. Ciò deve essere eseguito solo da personale qualificato.
- Tenere lontani bambini e animali da questo apparecchio.
- Il produttore non si assume alcuna responsabilità per le conseguenze di eventuali errori causati da fattori sui quali non ha controllo. Inoltre il produttore non assicura la validità e correttezza delle informazioni fornite se al software e

all'apparecchiatura citati in questo manuale sono state apportate modifiche da parte di terze persone.



- Nell'impegno di migliorare costantemente la qualità dei propri prodotti, il produttore si riserva la facoltà di variare in qualsiasi momento le informazioni del presente manuale.
- Nel caso il significato di una o più informazioni di questo manuale non fosse comprensibile, l'utente deve contattare il rivenditore o il produttore per i chiarimenti necessari prima di effettuare qualsiasi operazione.
- Le zone cottura non devono funzionare a vuoto, senza le pentole.
- Il piano induzione non deve essere usato come piano di lavoro. Gli oggetti appuntiti possono graffiare la superficie.
- Non posare sul piano a induzione oggetti come coltelli, forchette, cucchiari o coperchi perché si possono surriscaldare.
- Non utilizzare contenitori di plastica e di alluminio per la preparazione di cibo. Sul piano cottura caldo non si devono mettere oggetti in plastica e di alluminio.
- Evitare che i cavi elettrici di altri apparecchi entrino in contatto con le zone cottura calde.
- Se l'apparecchio viene incassato sopra un forno dotato di sistema pirolitico, non dovrebbe essere messo in funzione mentre il procedimento pirolitico è in corso poiché può far scattare la protezione di surriscaldamento del piano di cottura.

1.2. AVVERTENZE PER L'INSTALLAZIONE

- Non utilizzare l'apparecchio prima che sia completamente installato.

- L'apparecchio deve essere installato da personale qualificato. Il produttore non è responsabile per eventuali danni che potrebbero essere causati da difetti di posizionamento e installazione da parte di personale non qualificato.
- Dopo aver disimballato l'apparecchio, assicurarsi che non sia stato danneggiato durante il trasporto. In caso di difetti, non utilizzare l'apparecchio e contattare immediatamente il servizio di assistenza tecnica autorizzato. I materiali utilizzati per l'imballaggio (nylon, graffette, polistirolo, ecc.) possono essere pericolosi per i bambini e devono essere raccolti e rimossi immediatamente.
- Proteggere l'apparecchio dagli agenti atmosferici. Non esporlo a sole, pioggia, neve, polvere o umidità eccessiva.
- I materiali intorno all'apparecchio (per esempio i mobili) devono essere in grado di sopportare una temperatura minima di 100° C.
- Prestare attenzione durante il trasporto del prodotto poiché è pesante. È necessario valutare il numero di persone e le attrezzature necessarie. Indossare sempre guanti protettivi.

1.3. PRECAUZIONI DURANTE L'USO

- Non collocare materiali infiammabili o combustibili vicino o sull'apparecchio mentre è in funzione.
- 

 Non lasciare incustodito l'apparecchio quando si cucina con oli o grassi. Questi possono prendere fuoco in condizioni di riscaldamento eccessivo. Non versare MAI acqua sulle fiamme causate da olio o grassi, ma spegnere il fornello e coprire la padella con il suo coperchio o una coperta antincendio.
- Se il prodotto non viene utilizzato per un lungo

periodo di tempo, spegnere l'interruttore generale di alimentazione. Chiudere la valvola del gas quando un apparecchio a gas non è in uso.

- Disporre sempre le pentole al centro della zona di cottura e ruotarle in modo che le maniglie siano in una posizione sicura tale da non essere bruciate, urtate o spostate inavvertitamente.
- Assicurarsi che le manopole di controllo dell'apparecchio siano sempre nella posizione "0" (arresto) quando l'apparecchio non è in uso.

1.4. PRECAUZIONI PER LA PULIZIA E MANUTENZIONE

- Prima di eseguire qualsiasi operazione di pulizia o manutenzione assicurarsi che l'alimentazione elettrica dell'apparecchio sia disattivata.
- Non rimuovere le manopole di controllo per pulire il pannello dei comandi.
- Per mantenere l'efficienza e la sicurezza del vostro apparecchio, raccomandiamo di utilizzare sempre parti di ricambio originali e di contattare il servizio di assistenza tecnica autorizzato quando necessario.

Dichiarazione di conformità CE

CE Dichiariamo che i nostri prodotti soddisfano le Direttive, le Decisioni e i Regolamenti Europei applicabili nonché i requisiti elencati nelle norme alle quali si fa riferimento.

Questo apparecchio è stato progettato per essere utilizzato solo per utilizzo come cucina domestica. Qualsiasi altro uso (come il riscaldamento di una stanza) è improprio e pericoloso.

 Le istruzioni operative si riferiscono a diversi modelli. Si potrebbero notare differenze tra queste istruzioni e il modello in vostro possesso.

Smaltimento del vecchio prodotto



Il simbolo del cassonetto barrato riportato sull'apparecchiatura indica che il prodotto, alla fine della sua vita utile, deve essere raccolto separatamente dagli altri rifiuti. L'utente finale dovrà conferire l'apparecchiatura giunta a fine vita agli idonei centri di raccolta differenziata dei rifiuti elettronici ed elettrotecnici, oppure riconsegnarla al rivenditore al momento dell'acquisto di una nuova apparecchiatura di tipo equivalente, in ragione di uno a uno. L'adeguata raccolta differenziata per l'avvio successivo dell'apparecchiatura dismessa al riciclaggio, al trattamento o allo smaltimento ambientalmente compatibile contribuisce ad evitare possibili effetti sull'ambiente e sulla salute e favorisce il riciclo dei materiali di cui è composta l'apparecchiatura. Lo smaltimento abusivo del prodotto da parte dell'utente comporta l'applicazione delle sanzioni amministrative di cui al D.Lgs. n. 152 del 3 aprile 2006.

2. INSTALLAZIONE E PREPARAZIONE PER L'USO

! PERICOLO: questo apparecchio deve essere installato dal servizio di assistenza tecnica autorizzato o da un tecnico qualificato, secondo le istruzioni contenute in questo manuale e in conformità con le normative locali vigenti.

- L'installazione non corretta può causare danni e lesioni per i quali il produttore non si assume alcuna responsabilità e invalidare la garanzia.
- Prima dell'installazione, assicurarsi che le condizioni di distribuzione locali (tensione e frequenza elettrica e/o natura e pressione del gas) e le regolazioni dell'apparecchio siano compatibili. Le condizioni relative alla regolazione di questo apparecchio sono indicate sull'etichetta.
- Devono essere rispettate le leggi, le ordinanze, le direttive e le norme vigenti nel paese di utilizzo (norme di sicurezza, riciclaggio appropriato in conformità alle normative, ecc.).

2.1. ISTRUZIONI PER L'INSTALLATORE

Istruzioni generali

- Dopo aver rimosso il materiale di imballaggio dall'apparecchio e dai suoi accessori, assicurarsi che l'apparecchio non sia danneggiato. Se si sospetta un qualsiasi danno, non utilizzarlo e contattare immediatamente il servizio di assistenza tecnica autorizzato o un tecnico qualificato.
- Assicurarsi che non vi siano materiali infiammabili o combustibili nelle immediate vicinanze, come tende, olio, panni ecc. che potrebbero incendiarsi.
- Il piano di lavoro e i mobili che circondano l'apparecchio devono essere realizzati con materiali resistenti a temperature superiori a 100° C.
- Se una cappa o un mobile da cucina devono essere installati sopra l'apparecchio, la distanza di sicurezza tra il piano cottura e qualsiasi mobile/cappa deve essere come mostrato nella figura seguente.

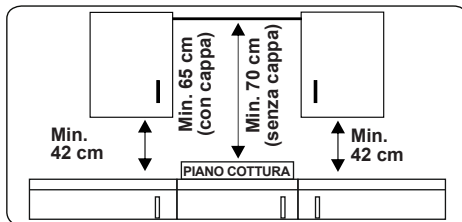

- L'apparecchio non deve essere installato direttamente sopra una lavastoviglie, un frigorifero, un congelatore, una lavatrice o un'asciugatrice.
- Se la base dell'apparecchio è raggiungibile con le mani, deve essere montata una barriera in materiale adatto sotto la base dell'apparecchio, assicurandosi che non vi sia accesso alla base dell'apparecchio.
- Se il piano di cottura è installato sopra un forno, il forno deve avere una ventola di raffreddamento.
- Accertarsi che il piano di cottura a induzione sia ben ventilato e che l'ingresso e l'uscita dell'aria non siano ostruiti.

2.2. INSTALLAZIONE DEL PIANO COTTURA

L'apparecchio viene fornito con un kit di installazione comprendente materiale di tenuta adesivo, staffe di fissaggio e viti.

- Deve essere predisposto un alloggiamento dove si vuole collocare il piano cottura che dovrà rispettare i seguenti parametri:

B (mm)	590	min. A (mm)	50
T (mm)	520	min. C (mm)	50
H (mm)	56	min. E (mm)	500
C1 (mm)	560	min. F (mm)	10
C2 (mm)	490	G (mm)	20
D (mm)	50	I (mm)	38
J (mm)	5		

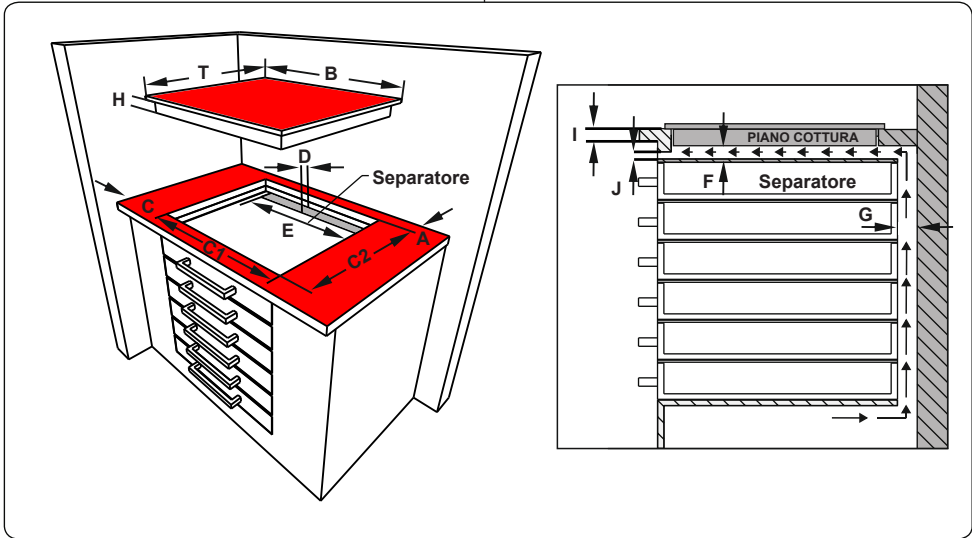
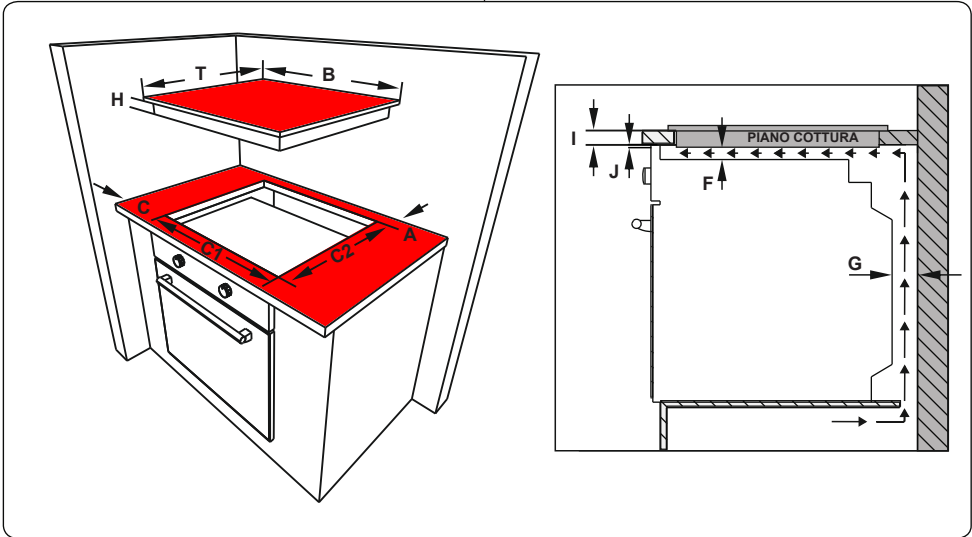

- Applicare il nastro adesivo sigillante in dotazione a filo del bordo inferiore del piano cottura. Non tirarlo per allungarlo

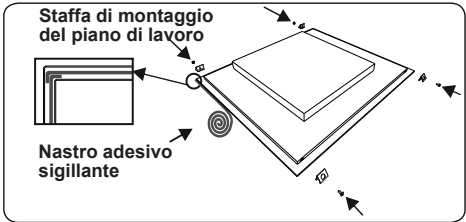

- Avvitare le 4 staffe di montaggio del piano di lavoro alle pareti laterali del

prodotto.

- Inserire l'apparecchio nell'apertura.

2.3. COLLEGAMENTO ELETTTRICO E SICUREZZA

! PERICOLO: Il collegamento elettrico di questo apparecchio deve essere eseguito da un tecnico autorizzato o da un elettricista qualificato, secondo le istruzioni contenute in questo manuale e nel rispetto delle normative locali vigenti.

! PERICOLO: L'APPARECCHIO DEVE ESSERE COLLEGATO A TERRA.

- Prima di collegare l'apparecchio alla rete elettrica, è necessario verificare la tensione nominale dell'apparecchio (stampigliata sulla targhetta identificativa dell'apparecchio) per verificare la corrispondenza alla tensione di rete disponibile, e il cablaggio elettrico di rete deve essere in grado di gestire la potenza dell'apparecchio (indicata anch'essa sulla targhetta identificativa).
- Durante l'installazione, assicurarsi che vengano utilizzati cavi isolati. Una connessione errata potrebbe danneggiare l'apparecchio. Se il cavo di alimentazione è danneggiato e deve essere sostituito, questo deve essere effettuato da personale qualificato.
- Non utilizzare adattatori, prese multiple e/o prolunghe.
- Il cavo di alimentazione deve essere tenuto lontano dalle parti calde dell'apparecchio e non deve essere piegato o compresso. In caso contrario, il cavo potrebbe danneggiarsi, causando un cortocircuito.
- Se l'apparecchio non è collegato alla rete tramite una spina, è necessario utilizzare un morsetto connettore (con una distanza dei contatti di almeno 3 mm) per soddisfare le norme di sicurezza.
- L'interruttore con fusibile deve essere facilmente accessibile una volta installato l'apparecchio.
- Assicurarsi che tutti i collegamenti siano adeguatamente serrati.
- Fissare il cavo di alimentazione nel fermacavo e quindi chiudere il coperchio.

- I collegamenti della morsettieria sono riportati sulla morsettieria stessa.

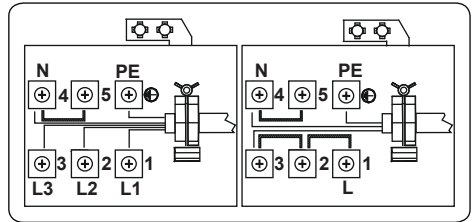

3. CARATTERISTICHE DEL PRODOTTO



Importante: le specifiche del prodotto variano e l'aspetto dell'apparecchio potrebbe essere diverso da quello mostrato nelle figure seguenti.

Elenco delle parti

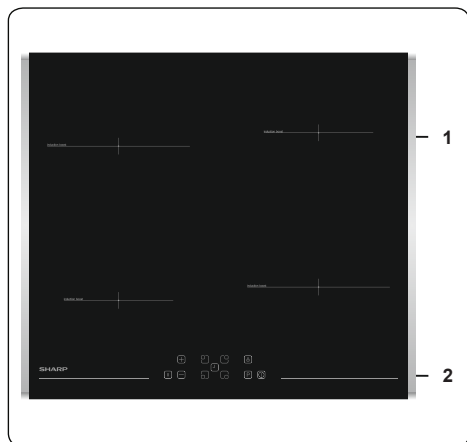

1. Zona a induzione
2. Pannello dei comandi

4. USO DEL PRODOTTO

4.1. CONTROLLI DEL PIANO COTTURA

Zona a induzione

Le informazioni fornite nella seguente tabella sono a solo scopo di guida.

Impostazione	Utilizzare per
0	Elemento spento
1-3	Riscaldamento delicato
4-5	Sobbollitura, riscaldamento lento
6-7	Postriscaldamento ed ebollizione rapida
8	Ebollizione, rosolatura a fuoco vivo e scottatura
9	Calore massimo
P	Funzione Boost

Stoviglie

- Usa stoviglie di buona qualità, spesse, piatte, dal fondo liscio, fatte di acciaio, acciaio smaltato, ghisa o acciaio inossidabile. La qualità e la composizione delle stoviglie ha un effetto diretto sulle prestazioni di cottura.
- Non usare stoviglie dal fondo concavo o convesso. Stoviglie fatte di alluminio o acciaio inossidabile con fondo non ferromagnetico, vetro, rame, ottone, ceramica, porcellana non sono utilizzabili per la cottura a induzione.
- Per controllare se le stoviglie sono adatte per la cottura a induzione, puoi avvicinare un magnete alla base. Se il magnete resta attaccato, la stoviglia generalmente adatta; altrimenti, puoi mettere un poco d'acqua nella stoviglia su un'area di cottura impostandola al livello massimo. L'acqua dovrebbe riscaldarsi in pochi secondi.
- Alcune pentole potrebbero emettere diversi suoni; ciò avviene a causa del loro design e non ha effetto sulle prestazioni o la sicurezza del piano di cottura.
- Per ottenere le migliori prestazioni di cottura, la padella dovrebbe essere collocata al centro dell'area di cottura.
- Il simbolo  lampeggia quando viene selezionato il livello di potenza sul

display se sull'area di cottura è stata collocata una padella non adatta o non è stata appoggiata alcuna padella. L'area di cottura si spegnerà automaticamente dopo 2 minuti.

- Se una padella adatta viene collocata sull'area di cottura, il simbolo  scomparirà e la cottura continuerà al livello di potenza selezionato.
- Per ottenere la migliore trasmissione di energia, il diametro della base della stoviglia dovrebbe corrispondere a quello dell'area di cottura.
- Il diametro minimo della stoviglia dovrebbe essere di D120 mm per aree di cottura di 160 mm, D140 mm per aree di cottura di 210 mm e D160 mm per aree di cottura di 290 mm.

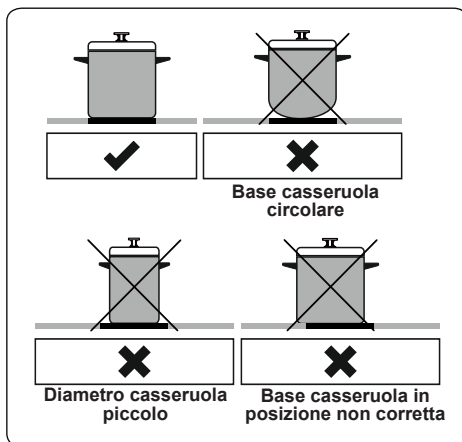

L'apparecchio si aziona premendo i tasti e le funzioni vengono confermate tramite display e segnali acustici.

Unità di controllo touch

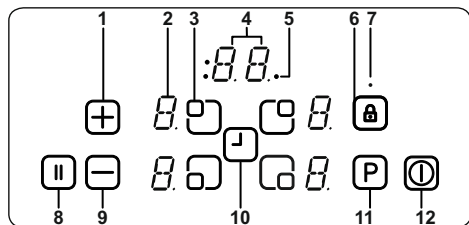

- 1- Aumento dell'impostazione del calore/timer
- 2- Display dell'elemento riscaldante
- 3- Selezione dell'elemento riscaldante
- 4- Display del timer
- 5- Indicatori della funzione timer della zona di cottura
- 6- Blocco tasti
- 7- Indicatore blocco tasti
- 8- Pausa intelligente
- 9- Diminuzione dell'impostazione del calore/timer
- 10- Selezione timer
- 11- Boost
- 12- On/Off (Accensione/Spegnimento)

Utilizzare le zone di cottura a induzione con pentole adeguate.

Dopo aver applicato la tensione di rete, tutti i display vengono illuminati brevemente. Dopodiché, il piano di cottura è in modalità stand-by e pronto per l'uso.

Il piano cottura si controlla premendo il tasto elettronico appropriato. Ogni tasto premuto viene seguito da un segnale acustico.

Accensione dell'apparecchio

Accendere il piano premendo il tasto ON/OFF (Accensione/Spegnimento) **D**. Tutti i display degli elementi riscaldanti mostrano uno "0" statico e i punti in basso a destra lampeggiano (se una zona di cottura non viene selezionata entro 20 secondi, il piano si spegne automaticamente).

Spegnimento dell'apparecchio

È possibile spegnere il piano di cottura in qualsiasi momento premendo il tasto **D**. Il tasto ON/OFF (Accensione/Spegnimento) **D** ha sempre la priorità sulla funzione spegnimento di sicurezza.

Accensione delle zone di cottura

Premere il tasto di selezione dell'elemento

riscaldante corrispondente a quello che si desidera utilizzare. Un punto statico verrà visualizzato sul display dell'elemento riscaldante selezionato e i punti intermittenti su tutti gli altri display degli elementi riscaldanti si spegneranno.

Selezionare l'impostazione della temperatura utilizzando il tasto di aumento del calore **+** o il tasto di diminuzione del calore **-**. L'elemento è ora pronto per l'uso. Per tempi di ebollizione più rapidi, selezionare il livello di cottura desiderato, quindi premere il tasto **P** per attivare la funzione Boost.

Spegnimento delle zone di cottura

Selezionare l'elemento che si desidera disattivare premendo il tasto di selezione dell'elemento riscaldante. Portare la temperatura a "0" utilizzando il tasto **0** (anche premendo contemporaneamente i tasti **+** e **-** si riporta la temperatura a "0"). Se la zona di cottura è calda, verrà visualizzato **H** anziché **0**.

Spegnimento di tutte le zone di cottura

Per disattivare tutte le zone di cottura in una sola volta, premere il tasto **D** (Accensione/Spegnimento).

In modalità stand-by, apparirà una **H** su tutte le zone di cottura che sono calde.

Indicatore di calore residuo

L'indicatore di calore residuo indica che l'area in vetroceramica ha una temperatura pericolosa al tatto.

Dopo aver spento la zona di cottura, il rispettivo display mostrerà **H** fino a quando la temperatura della zona di cottura corrispondente si troverà a un livello sicuro.

Pausa intelligente

La pausa intelligente, quando attivata, riduce la potenza di tutti i bruciatori che sono stati accesi.

Se si disattiva la pausa intelligente, gli elementi riscaldanti torneranno automaticamente al livello precedente.

Se la pausa intelligente non viene disattivata, il piano cottura si spegnerà dopo 30 minuti.

Premere **||** per attivare la pausa intelligente. La potenza per l'elemento riscaldante/i attivato/i si ridurrà al livello 1 e **||** apparirà su tutti i display.

Premere nuovamente **||** per disattivare la pausa intelligente. **||** scomparirà e gli elementi riscaldanti funzioneranno al livello precedentemente impostato.

Funzione spegnimento di sicurezza

Una zona di cottura viene automaticamente spenta se l'impostazione del calore non è stata modificata per un periodo di tempo specificato. Una modifica dell'impostazione del calore della zona di cottura reimposterà la durata sul valore iniziale. Questo valore iniziale dipende dal livello di temperatura selezionato come mostrato di seguito.

Impostazione del calore	Lo spegnimento di sicurezza si attiva dopo
1-2	6 ore
3-4	5 ore
5	4 ore
6-9	1,5 ore

Sicurezza bambini

Dopo l'accensione, è possibile attivare la funzione di sicurezza bambini. Per attivare la sicurezza bambini, premere contemporaneamente i tasti di aumento \oplus e diminuzione \ominus del calore, quindi premere nuovamente il tasto di aumento \oplus del calore. "L", che indica LOCKED (bloccato), apparirà su tutti i display degli elementi riscaldanti e non sarà possibile utilizzare i controlli (se una zona di cottura si trova in condizione di riscaldamento, "L" e "H" verranno visualizzati alternativamente).

Il piano cottura rimarrà bloccato fino allo sblocco, anche se l'apparecchio è stato spento e riacceso.

Per disattivare la sicurezza bambini, accendere prima il piano cottura. Premere contemporaneamente i tasti di aumento \oplus e diminuzione \ominus del calore, quindi premere nuovamente il tasto di diminuzione \ominus del calore. "L" non verrà più visualizzato e il piano cottura si spegnerà.

Blocco tasti

La funzione di blocco dei tasti viene utilizzata per impostare la "modalità sicura" sull'apparecchio durante il funzionamento. Non sarà possibile effettuare alcuna regolazione premendo i tasti (ad esempio le impostazioni del calore). Sarà solo possibile spegnere l'apparecchio.

La funzione di blocco si attiva se il tasto di blocco tasti L viene premuto per almeno 2 secondi. Questa operazione viene confermata da un segnale acustico. Se l'operazione viene effettuata correttamente, l'indicatore di blocco tasti lampeggia e l'elemento riscaldante viene bloccato.

Funzione timer

La funzione timer è disponibile in due modalità come segue.

Timer contaminuti (1 - 99 min)

Il timer contaminuti può essere attivato se le zone di cottura sono spente. Il display del timer mostrerà "00" con un punto lampeggiante.

Premere \oplus per aumentare il tempo o premere \ominus per diminuirlo. L'intervallo è compreso tra 0 e 99 minuti. Se non vi è alcuna regolazione del tempo visualizzato entro 10 secondi, il timer del contaminuti verrà impostato e il punto lampeggiante scomparirà. Una volta impostato il timer, inizia il conto alla rovescia.

Quando il timer raggiunge lo zero, viene emesso un segnale acustico e il display del timer lampeggia. Il segnale acustico si interromperà automaticamente dopo 2 minuti e/o premendo qualsiasi tasto.

Il timer contaminuti può essere modificato o disattivato in qualsiasi momento utilizzando il tasto di impostazione del timer t e/o il tasto di diminuzione del timer \ominus . Spegnendo il piano tramite il tasto O (Accensione/Spegnimento) in qualsiasi momento si spegnerà anche il timer contaminuti.

Timer zona di cottura (1 - 99 min)

Quando il piano cottura è acceso, è possibile programmare un timer indipendente per ogni zona di cottura.

Selezionare una zona di cottura, quindi selezionare l'impostazione della temperatura e infine attivare il tasto di impostazione del timer t . Il timer può essere programmato per spegnere una zona di cottura. Quattro LED disposti attorno al timer indicano per quale zona di cottura il timer è stato impostato.

10 secondi dopo l'ultima operazione, il display del timer passerà al timer che si spegnerà successivamente (nei casi in cui è impostato un timer per più di una zona di cottura).

Quando il timer raggiunge la scadenza, viene emesso un segnale acustico, sul display del timer viene visualizzato "00" e il LED del timer della zona di cottura assegnata lampeggia. La zona di cottura programmata si spegnerà e verrà visualizzato "H" se la zona di cottura è calda.

Il segnale acustico e il lampeggio del LED del timer si interromperanno

indica la funzione di mantenimento del calore.





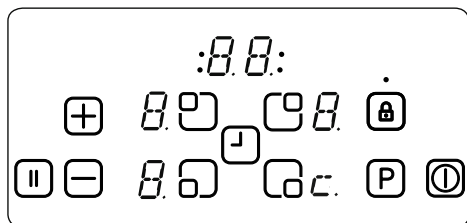

Funzione scioglimento del cioccolato

Questa funzione scioglie il cioccolato o cibi simili a circa 40° C. Per attivare la funzione di scioglimento del cioccolato, premere il pulsante di selezione dell'elemento riscaldante cinque volte. Quando la funzione di scioglimento del cioccolato viene attivata, il display corrispondente mostra "c".



L'immagine sopra mostra il display dell'elemento riscaldante anteriore destro che indica la funzione di scioglimento del cioccolato.

 Le prestazioni e il tempo possono variare in base alla quantità di cibo nella padella e alla qualità della padella. 1,5 litri di acqua o 0,5 litri di olio offrono le migliori prestazioni di cottura con queste funzioni.

Codici di errore	
Se si verifica un errore, verrà visualizzato un codice di errore sul display dell'elemento riscaldante	
E1	La ventola di raffreddamento è disabilitata. Contattare il servizio di assistenza autorizzato.
E3	La tensione di alimentazione è diversa dai valori nominali. Spegnerne il piano cottura premendo  , attendere che scompaia "H" da tutte le zone, accendere il piano cottura premendo  e continuare a utilizzarlo. Se viene visualizzato di nuovo lo stesso errore, contattare il servizio di assistenza autorizzato.
E4	La frequenza di alimentazione è diversa dai valori nominali. Spegnerne il piano cottura premendo  , attendere che scompaia "H" da tutte le zone, accendere il piano cottura premendo  e continuare a utilizzarlo. Se viene visualizzato di nuovo lo stesso errore, staccare e riattaccare la spina dell'apparecchio. Accendere il piano cottura premendo  e continuare a utilizzarlo. Se viene visualizzato di nuovo lo stesso errore, contattare il servizio di assistenza autorizzato.
E5	La temperatura interna del piano cottura è troppo alta, spegnere il piano di cottura premendo  e lasciare raffreddare gli elementi riscaldanti.
E6	Errore di comunicazione tra il controllo touch e l'elemento riscaldante. Contattare il servizio di assistenza autorizzato.
E7	Il sensore di temperatura della bobina è disabilitato. Contattare il servizio di assistenza autorizzato.
E8	Il sensore di temperatura del radiatore è disabilitato. Contattare il servizio di assistenza autorizzato.
EA	Errore saturazione bobina grande Spegnerne la piastra premendo il pulsante on/off, accendere la piastra premendo il pulsante on/off e continuare a usare. Se viene visualizzato ancora lo stesso errore, chiamare un agente di assistenza autorizzato.
EC	Errore tensione elettrica. Spegnerne la piastra premendo il pulsante on/off, accendere la piastra premendo il pulsante on/off e continuare a usare. Se viene visualizzato ancora lo stesso errore, chiamare un agente di assistenza autorizzato.
C1-C8	Avviso microprocessore. Spegnerne la piastra premendo il pulsante on/off, accendere la piastra premendo il pulsante on/off e continuare a usare. Se viene visualizzato ancora lo stesso errore, chiamare un agente di assistenza autorizzato.

4.2. ACCESSORI

Spatola per piani in vetroceramica

Utilizzare sempre la spatola per piani in vetroceramica per rimuovere spargimenti di liquido o depositi dal piano cottura prima di provare i detergenti chimici. Questo è il metodo ideale per rimuovere anche i più piccoli depositi dal piano cottura e per rimuovere spargimenti di liquido dalle zone di cottura calde prima che brucino sul piano cottura.

 **Importante:** dopo l'uso, spingere sempre il coperchio di sicurezza sulla lama del rasoio. Fare attenzione quando si usa la spatola e tenerla fuori dalla portata dei bambini.

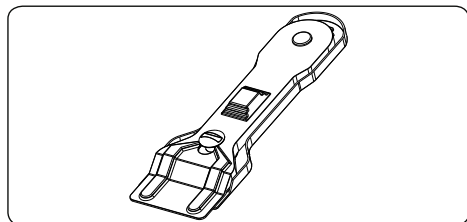

+

5. PULIZIA E MANUTENZIONE

5.1. PULIZIA

 **PERICOLO:** prima di eseguire la pulizia, spegnere l'apparecchio e lasciarlo raffreddare.

Istruzioni generali

- Controllare se i prodotti per la pulizia sono appropriati e consigliati dal produttore prima dell'uso sull'apparecchio.
- Utilizzare detergenti in crema o liquidi che non contengano particelle. Non utilizzare creme caustiche (corrosive), polveri detergenti abrasive, pagliette metalliche o utensili duri poiché possono danneggiare le superfici della cucina.

 Non utilizzare detergenti che contengono particelle in quanto possono graffiare il vetro, le parti smaltate e/o verniciate dell'apparecchio.

- In caso di versamento di liquidi, pulirli immediatamente per evitare che le parti si danneggino.

 Non utilizzare pulitori a vapore per pulire qualsiasi parte dell'apparecchio.

Pulizia del piano in vetroceramica

Il piano in vetroceramica può sorreggere utensili pesanti ma potrebbe rompersi se viene colpito da un oggetto appuntito.

 **PERICOLO:** Piani cottura in vetroceramica - Se la superficie è incrinata, per evitare la possibilità di scosse elettriche, spegnere l'apparecchio e contattare l'assistenza tecnica.

- Utilizzare un detergente in crema o liquido per pulire il piano in vetroceramica. Quindi, sciacquare e asciugare accuratamente il vetro con un panno asciutto.

 Non utilizzare detergenti per l'acciaio in quanto potrebbero danneggiare il vetro.

- Nel caso in cui nella base o nel rivestimento delle stoviglie siano utilizzate sostanze con un basso punto di fusione, queste possono danneggiare il piano di cottura in vetroceramica. Nel caso in cui sul piano cottura in vetroceramica caldo siano caduti plastica, carta stagnola o alimenti zuccherosi, raschiarli via dalla superficie calda nella maniera più veloce e più sicura possibile. Nel caso in cui queste sostanze

si sciolgano, rischiano di danneggiare il piano cottura in vetroceramica. Quando si cuociono alimenti molto zuccherini come la marmellata, applicare preventivamente se possibile uno strato di agente protettivo adeguato.

- La polvere sulla superficie deve essere pulita con un panno umido.
- Qualsiasi cambiamento di colore nel piano in vetroceramica non influirà sulla struttura o sulla durabilità della ceramica e non è dovuto a un cambiamento nel materiale.

I cambiamenti di colore nel piano in vetroceramica possono essere dovuti a una serie di motivi:

1. Il cibo versato non è stato ripulito dalla superficie.
2. Utilizzo di piatti non adatti che erodono la superficie del piano cottura.
3. Utilizzo di materiali di pulizia non corretti.

Pulizia delle parti in acciaio inossidabile (se disponibili)

- Pulire regolarmente le parti in acciaio inossidabile dell'apparecchio.
- Pulire le parti in acciaio inossidabile con un panno morbido imbevuto di sola acqua. Quindi asciugarle accuratamente con un panno asciutto.

 Non pulire le parti in acciaio inossidabile mentre sono ancora calde a seguito della cottura.

 Non lasciare aceto, caffè, latte, sale, acqua, limone o succo di pomodoro a lungo sull'acciaio inossidabile.

6. RISOLUZIONE DEI PROBLEMI E TRASPORTO

6.1. RISOLUZIONE DEI PROBLEMI



Se dopo aver verificato i seguenti passaggi di base per la risoluzione dei problemi si verificano ancora problemi con l'apparecchio, contattare il servizio di assistenza tecnica autorizzata o un tecnico qualificato.

Problema	Possibile causa	Soluzione
Il display di controllo del piano cottura è oscurato. Il piano cottura o le zone di cottura non possono essere accese.	Non c'è alimentazione.	Controllare il fusibile dell'apparecchio. Controllare se c'è un'interruzione di corrente provando altri apparecchi elettronici.
Il piano cottura si spegne mentre è in uso e una "F" lampeggia su ciascun display.	I controlli sono umidi o su di essi è appoggiato un oggetto.	Asciugare i controlli o rimuovere l'oggetto.
Il piano cottura si spegne mentre è in uso.	Una delle zone di cottura è rimasta accesa troppo a lungo.	È possibile utilizzare nuovamente la zona di cottura riaccendendola.
I controlli del piano cottura non funzionano e il LED di sicurezza bambini è acceso.	La sicurezza bambini è attiva.	Disattivare la sicurezza bambini.
Le pentole fanno rumore durante la cottura o il piano cottura emette un ticchettio durante la cottura.	Questo è normale con le pentole a induzione. Ciò è causato dal trasferimento di energia dal piano cottura alla pentola.	Questa operazione è normale. Non ci sono rischi, né al piano di cottura né alle pentole.
Il simbolo 'U' si illumina sul display di una delle zone di cottura.	Non è presente una pentola sulla zona di cottura o la pentola non è adatta.	Utilizzare una pentola adatta.
Il livello di potenza 9 o "P" viene automaticamente ridotto se si seleziona contemporaneamente il livello di potenza "P" o 9 su due zone di cottura che si trovano sullo stesso lato.	È stato raggiunto il livello di potenza massimo per le due zone.	L'utilizzo di entrambe le zone al livello di potenza "P" o 9 supererebbe il livello di potenza massimo consentito per le due zone.

6.2. TRASPORTO

Se è necessario trasportare il prodotto, utilizzare l'imballaggio originale del prodotto e trasportarlo utilizzando la sua scatola. Attenersi agli indicatori di trasporto sulla scatola. Fissare con nastro adesivo tutte le parti mobili del prodotto per evitare di danneggiarlo durante il trasporto.

Se non si dispone della confezione originale, preparare una scatola da trasporto in modo che l'apparecchio, in particolare le superfici esterne del prodotto, sia protetto da eventuali danni.

7. SPECIFICHE TECNICHE

7.1. SCHEDA PRODOTTO

Marchio		SHARP
Modello		KH-6I19FT0K-EU
Tipo di piano cottura		Elettrico
Numero di zone di cottura		4
Tecnologia di riscaldamento - 1		Induzione
Grandezza-1	cm	Ø16,0
Consumo energetico-1	Wh/kg	182,0
Tecnologia di riscaldamento - 2		Induzione
Grandezza-2	cm	Ø16,0
Consumo energetico-2	Wh/kg	182,0
Tecnologia di riscaldamento - 3		Induzione
Grandezza-3	cm	Ø21,0
Consumo energetico-3	Wh/kg	182,0
Tecnologia di riscaldamento - 4		Induzione
Grandezza-4	cm	Ø21,0
Consumo energetico-4	Wh/kg	182,0
Consumo energetico del piano cottura	Wh/kg	182,0
Questo piano cottura è conforme a EN 60350-2		
Consigli per il risparmio energetico		
Piano cottura		
- Utilizzare pentole con base piatta.		
- Utilizzare pentole della dimensione corretta.		
- Utilizzare pentole con coperchio.		
- Ridurre al minimo la quantità di liquido o grasso.		
- Se il liquido inizia a bollire, ridurre l'impostazione.		

Wij danken u dat u voor dit product hebt gekozen.

Deze gebruikershandleiding bevat belangrijke informatie over veiligheid en instructies die zijn bedoeld u te helpen in de bediening en het onderhoud van uw apparaat. Neem de tijd om deze gebruikershandleiding door te lezen voordat u uw apparaat in gebruik neemt en bewaar hem als naslagwerk voor de toekomst.

Symbool	Type	Betekenis
	WAARSCHUWING	Risico op ernstig of dodelijk letsel
	RISICO OP ELEKTRISCHE SCHOK	Risico van gevaarlijke spanning
	BRAND	Waarschuwing; Gevaar voor brand / ontvlambare materialen
	LET OP	Risico op letsel of beschadiging aan eigendom
	BELANGRIJK / OPMERKING	Correcte bediening van het systeem

INHOUD

1.VEILIGHEIDSINSTRUCTIES	4
1.1. Algemene veiligheidswaarschuwingen	4
1.2. Waarschuwingen bij de installatie	7
1.3. Tijdens het gebruik	8
1.4. Tijdens reiniging en onderhoud	8
2.INSTALLATIE EN VOORBEREIDING VOOR GEBRUIK	10
2.1. Instructies voor de installateur	10
2.2. Installatie van de kookplaat	10
2.3. Elektrische aansluiting en veiligheid	12
3.PRODUCTKENMERKEN	13
4.GEBRUIK VAN HET PRODUCT	14
4.1. BEDIENINGSKNOPPEN kookplaat	14
4.2. Accessoires	18
5.REINIGING EN ONDERHOUD	19
5.1. Reiniging	19
6.PROBLEEMOPLOSSING EN TRANSPORT	21
6.1. Probleemoplossing	21
6.2. Transport	21
7.TECHNISCHE SPECIFICATIES	22
7.1. Energiefiche	22

1. VEILIGHEIDSINSTRUCTIES

- Lees deze instructies zorgvuldig en volledig voor u uw apparaat in gebruik neemt en bewaar deze op een handige locatie voor eventuele raadpleging in de toekomst.
- Deze handleiding is geschreven voor meer dan één model en het is daarom mogelijk dat een aantal functies, die in deze handleiding worden besproken, niet aanwezig zijn op uw apparaat. Let daarom tijdens het lezen van deze handleiding in het bijzonder op de afbeeldingen.

1.1. ALGEMENE VEILIGHEIDSWAARSCHUWINGEN



- Dit apparaat mag worden gebruikt door kinderen vanaf 8 jaar en ouder en personen met een verminderde fysieke, gevoelsmatige en mentale vaardigheden of een gebrek aan ervaring en kennis als ze onder toezicht staan of instructies krijgen met betrekking tot het veilige gebruik van het apparaat en de betrokken risico's. Kinderen mogen niet met het apparaat spelen. Kinderen mogen zonder toezicht het apparaat niet schoonmaken of onderhoudswerkzaamheden uitvoeren.

 **WAARSCHUWING:** Het apparaat en zijn toegankelijke onderdelen worden tijdens gebruik heet. Zorg ervoor geen verwarmingselementen aan te raken. Kinderen jonger dan 8 jaar moeten uit de buurt worden gehouden, tenzij ze onder voortdurend toezicht staan.

  **WAARSCHUWING:** Onbeheerd koken met vet of olie op een kookplaat kan gevaarlijk zijn en brand veroorzaken. Probeer een brand NOOIT met water te blussen, maar schakel het apparaat uit en dek de vlam af met bijv. een deksel of een branddeken.

 **LET OP:** Op het bereidingsproces moet worden toegezien. Op een kort bereidingsproces moet voortdurend worden toegezien.

  **WAARSCHUWING:** Brandgevaar: bewaar geen voorwerpen op de kookoppervlakken.

  **WAARSCHUWING:** Als het oppervlak gebarsten is, moet u het apparaat uitschakelen om het risico op elektrische schokken te voorkomen.

- Op het oppervlak van inductiekookplaten moeten geen metalen voorwerpen, zoals messen, vorken, lepels en deksels worden geplaatst. Deze kunnen heet worden.
- Schakel bij inductiekookplaten de kookplaat-elementen na gebruik uit met de bedieningsklop. Vertrouw niet op de panherkenning.
- Voor modellen met geïntegreerde deksel geldt dat bij morsen de deksel schoongemaakt dient te worden voor gebruik en dat u de kookplaat af moet laten koelen voordat u de deksel sluit.
- Gebruik het apparaat niet met een externe timer of afzonderlijk afstandsbedieningsysteem.
- Gebruik geen harde schurende schoonmaakmiddelen of scherpe metalen schrapers om de oppervlakken in de oven schoon te maken. Deze kunnen het oppervlak krassen en dit kan leiden tot het barsten van het glas of schade aan de oppervlakken.
- Gebruik geen stoomreinigers om het apparaat schoon te maken.
- Uw apparaat werd geproduceerd conform de toepasselijke lokale en internationale normen en voorschriften.
- Onderhoud en reparaties mogen alleen door

erkend onderhoudspersoneel worden uitgevoerd. Installatie- en onderhoudswerk dat door niet-erkende installateurs wordt uitgevoerd kan u in gevaar brengen. De specificaties van het apparaat mogen niet worden gewijzigd of aangepast. Ongeschikte kookplaatbeschermers kunnen ongelukken veroorzaken.

- Voor de aansluiting van uw apparaat moet u ervoor zorgen dat de lokale distributievoorwaarden (soort gas en gasdruk of elektrische spanning en frequentie) en de vereisten van het apparaat compatibel zijn. De specificaties voor dit apparaat staan vermeld op het label.

 **LET OP:** Dit apparaat is uitsluitend bedoeld voor de bereiding van etenswaren en voor huishoudelijk gebruik. Het mag niet worden gebruikt voor andere doeleinden of in een andere toepassing, zoals voor niet-huishoudelijk gebruik, in een commerciële omgeving of om een ruimte te verwarmen.

- Alle mogelijke maatregelen werden genomen om uw veiligheid te garanderen. Aangezien het glas kan breken, moet u voorzichtig zijn tijdens het schoonmaken teneinde krassen te vermijden. Zorg dat u niet met accessoires op het glas slaat of klopt.
- Zorg ervoor dat het netsnoer tijdens de installatie niet klem komt te zitten of wordt beschadigd. Om elk risico uit te sluiten moet het netsnoer door de fabrikant, zijn onderhoudsdienst of een gekwalificeerd persoon worden vervangen als het is beschadigd.
- Houd kinderen en dieren uit de buurt van dit apparaat.

- Houd bij de in gebruik zijnde inductiekookplaat voorwerpen uit de buurt die gevoelig zijn voor magnetische velden (zoals creditcards, betaalpassen, horloges en soortgelijke voorwerpen). Personen met een pacemaker worden sterk aangeraden hun cardioloog te raadplegen voordat ze gebruik maken van een inductiekookplaat.

1.2. WAARSCHUWINGEN BIJ DE INSTALLATIE

- U mag het apparaat niet gebruiken voor de installatie volledig uitgevoerd is.
- Het apparaat moet worden gemonteerd door een geautoriseerde monteur. De fabrikant is niet verantwoordelijk voor eventuele schade die kan worden veroorzaakt door de defecte plaatsing en installatie door niet-geautoriseerde personen.
- Controleer bij het uitpakken van het apparaat of er tijdens het transport geen schade is opgelopen. Neem in geval van twijfel het apparaat niet in gebruik en neem onmiddellijk contact op met uw leverancier of een erkende servicedienst. De materialen van de verpakking (nylon, nietjes, piepschuim, enz.) kunnen schadelijk zijn voor kinderen. Ze moeten dan ook onmiddellijk verzameld en verwijderd worden.
- Bescherm uw apparaat tegen weersomstandigheden. Stel het niet bloot aan de zon, regen, sneeuw, stof of overmatig vocht.
- De omliggende materialen van het apparaat (o.a. kastjes) moeten minimaal bestand zijn tegen een temperatuur van 100 °C.
- De temperatuur van het bodemoppervlak van de kookplaat kan tijdens gebruik stijgen, er moet daarom een plaat onder het product worden geïnstalleerd.

1.3. TIJDENS HET GEBRUIK

- Plaats geen ontvlambaar of brandbaar materiaal in of in de buurt van het apparaat als het in werking is.
-   Laat het fornuis niet onbeheerd achter wanneer u met vaste of vloeibare vetten kookt. Deze kunnen bij oververhitting vlam vatten. Giet nooit water op vlammen die worden veroorzaakt door olie/vet. Schakel het fornuis uit en dek de pan af met zijn deksel of een branddeken.
- Indien het product voor een langere periode niet wordt gebruikt, draait u de hoofdschakelaar uit. Draai het gasventiel dicht als u het gasapparaat niet gebruikt.
 - U moet pannen steeds centraal op de kookzone plaatsen, en de handvaten moeten veilig worden gedraaid zodat ze niet kunnen worden omgestoten of vast genomen.
 - Let er op dat de bedieningsknoppen van het apparaat altijd op '0' (stop) staan als het apparaat niet wordt gebruikt.

1.4. TIJDENS REINIGING EN ONDERHOUD

- Zorg ervoor dat uw apparaat van de stroom is afgesloten voordat u schoonmaak- of onderhoudswerkzaamheden uitvoert.
- Verwijder de bedieningsknoppen niet tijdens het reinigen van het bedieningspaneel.
- Om de efficiëntie en veiligheid van het apparaat te handhaven, raden we aan dat u steeds de originele reserveonderdelen gebruikt en dat u bij een eventueel probleem uitsluitend beroep doet op onze erkende servicedienst.

EG-conformiteitsverklaring

CE We verklaren dat onze producten voldoen aan de van toepassing zijnde Europese richtlijnen, besluiten en voorschriften in de normen waarnaar wordt verwezen.

Dit apparaat werd uitsluitend ontworpen voor om thuis te koken. Het gebruik voor andere doeleinden (zoals het verwarmen van een ruimte) is niet toegestaan en gevaarlijk.

 De gebruiksinstructies zijn van toepassing op verschillende modellen. U kunt verschillen opmerken tussen deze instructies en uw model.

Afvoeren van uw oude machine



Dit symbool op het product of op de verpakking geeft aan dat dit product niet mag worden behandeld als huishoudelijk afval. In plaats daarvan moet het worden afgevoerd naar het geschikte verzamelpunt voor de hergebruik van elektrische en elektronische apparatuur. Door de correcte afvalverwerking van dit product helpt u mee aan de voorkoming van potentiële negatieve gevolgen voor het milieu en de menselijke gezondheid, die wel zouden kunnen ontstaan door foutieve afvalverwerking van dit product. Voor meer informatie over het hergebruik van dit product, kunt u contact opnemen met uw plaatselijk stadskantoor, de afvalservice voor huishoudelijk afval of de winkel waar u dit product hebt aangeschaft.

2. INSTALLATIE EN VOORBEREIDING VOOR GEBRUIK

WAARSCHUWING: Dit apparaat mag uitsluitend worden geïnstalleerd door erkend onderhoudspersoneel of een gekwalificeerd elektricien en overeenkomstig de instructies van deze handleiding en conform de geldende plaatselijke voorschriften.

- Onjuiste installatie kan letsel en schade veroorzaken, waar de fabrikant niet aansprakelijk kan worden gehouden en de garantie kan hierdoor komen te vervallen.
- Voor de installatie moet u ervoor zorgen dat de lokale distributievoorwaarden (aard van het gas en gasdruk en/of elektrische spanning en frequentie) en de vereisten van het apparaat compatibel zijn. De instellingscondities voor dit apparaat staan vermeld op het typeplaatje.
- De geldende wetten, verordeningen, richtlijnen en normen van het land van gebruik van het apparaat moeten worden opgevolgd (veiligheidsvoorschriften, correcte hergebruik volgens de regelgeving, enz.).

2.1. INSTRUCTIES VOOR DE INSTALLATEUR

Algemene instructies

- Na verwijdering van het verpakkingsmateriaal van het toestel en de accessoires, moet u controleren of het apparaat niet beschadigd is. Indien u schade denkt vast te stellen, mag u het apparaat niet gebruiken en moet u onmiddellijk contact opnemen met erkend servicepersoneel of een gekwalificeerd elektricien.
- Zorg ervoor dat er geen brandbare of ontvlambare materialen in de buurt zijn, zoals gordijnen, olie, wasgoed, enz., die snel vlamvatten.
- Apparaten om het apparaat heen moeten zijn gemaakt van materialen die bestand zijn tegen temperaturen van boven 100 °C.
- Als er boven het apparaat een afzuigkap of kast wordt geïnstalleerd, treft u hieronder de veilige afstand tussen het kookoppervlak en een kast/afzuigkap.

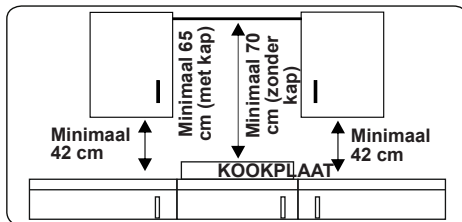

- Het apparaat mag niet worden geïnstalleerd direct boven een vaatwasmachine, koelkast, diepvriezer, wasmachine of wasdroger.
- Als de onderkant van het apparaat met de hand kan worden bereikt, moet een barrière van geschikt materiaal aan de onderkant van het apparaat worden geplaatst om er zo voor te zorgen dat er geen toegang is tot de onderkant van het apparaat.
- Als de kookplaat boven een oven wordt geplaatst, moet de oven een koelventilator hebben.
- Zorg dat de inductiekookplaat goed geventileerd wordt en dat de luchtinvoer en -uitvoer niet worden geblokkeerd.

2.2. INSTALLATIE VAN DE KOOKPLAAT

Het apparaat wordt geleverd met een installatiekit inclusief zelfklevend afdichtmateriaal en bevestigingsbeugels en -schroeven.

- Snij de openingsafmetingen uit zoals wordt aangegeven op de afbeelding. Plaats de opening dusdanig op het aanrechtblad dat de volgende vereisten zijn gevolgd de kookplaat is geïnstalleerd.

B (mm)	590	min. A (mm)	50
T (mm)	520	min. C (mm)	50
H (mm)	56	min. E (mm)	500
C1 (mm)	560	min. F (mm)	10
C2 (mm)	490	G (mm)	20
D (mm)	50	I (mm)	38
J (mm)	5		

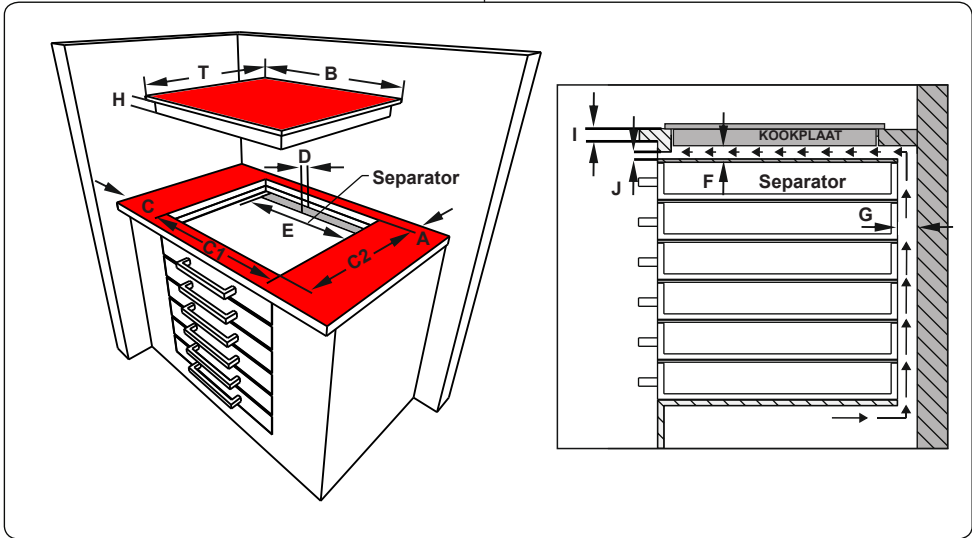
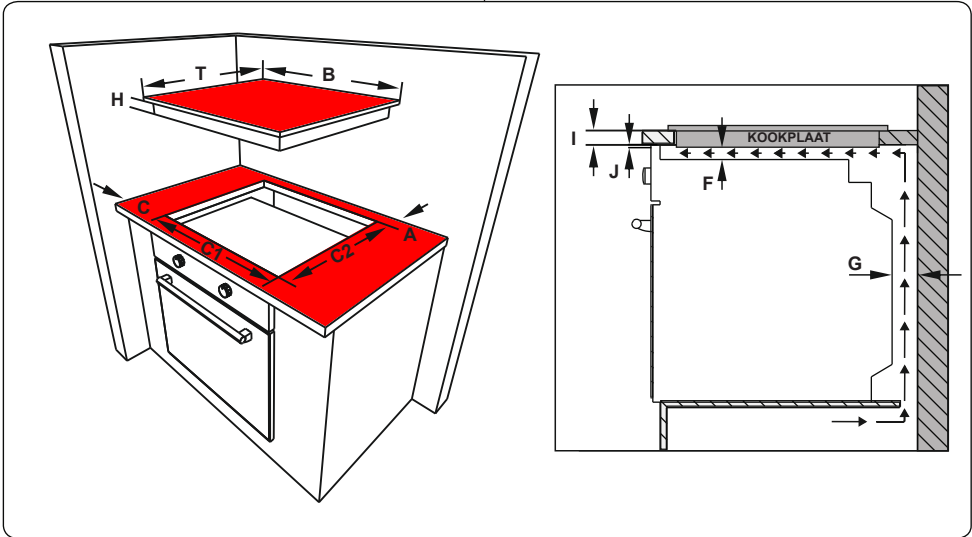

- Breng de bijgeleverde eenzijdige zelfklevende tape aan rond de onderkant van de kookplaat. Rek het niet uit.

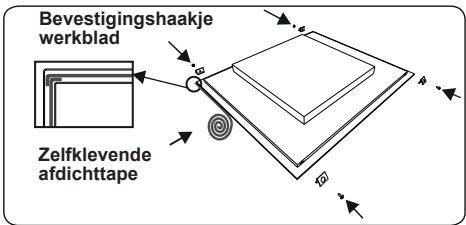

- Schroef de 4 montagebeugels voor het aanrechtblad op de zijanten van het product.

- Zet het apparaat in de opening.

2.3. ELEKTRISCHE AANSLUITING EN VEILIGHEID

! **WAARSCHUWING:** De elektrische aansluiting van dit apparaat mag uitsluitend worden uitgevoerd door erkend onderhoudspersoneel of een gekwalificeerd elektricien en overeenkomstig de instructies van deze handleiding en conform de geldende voorschriften.

! **WAARSCHUWING: DIT TOESTEL MOET WORDEN GEAARD.**

- Voordat dit apparaat op de stroom wordt aangesloten, dient het maximale vermogen van het apparaat (weergegeven op het identificatielabel van het apparaat) te worden vergeleken met de beschikbare netspanning, en de bedrading van de netspanning moet het maximale vermogen van het apparaat aankunnen (ook weergegeven op het identificatielabel van het apparaat).
- Zorg er tijdens installatie voor dat er geïsoleerde kabels worden gebruikt. Een onjuiste aansluiting kan uw apparaat beschadigen. Als het stroomsnoer beschadigd is, dient dit door gekwalificeerd personeel te worden vervangen.
- Gebruik geen adapters, meerwegstekkers en/of verlengkabels.
- De stroomkabel moet uit de buurt blijven van hete delen van het apparaat en mag niet worden gebogen of geklemd. Anders kan de kabel beschadigd raken en kortsluiting veroorzaken.
- Als het apparaat niet met een stekker aan de netstroom wordt aangesloten, dient een isolatorschakelaar die geschikt is voor alle polen (met minstens 3 mm contactruimte) te worden gebruikt om aan de veiligheidsvoorschriften te voldoen.
- Nadat het apparaat is geïnstalleerd moet de gezeekerde schakelaar eenvoudig bereikbaar zijn.
- Zorg ervoor dat alle aansluitingen goed vastzitten.
- Bevestig de stroomkabel in de kabelklem en sluit de deksel.
- De aansluiting op het klemmenblok

wordt gedaan op de aansluitkast.

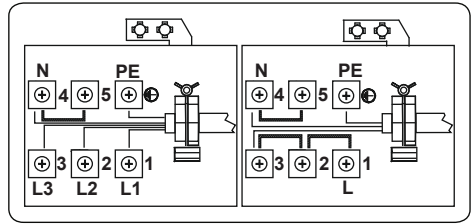

3. PRODUCTKENMERKEN



Belangrijk: De specificaties van het product verschillen en het uiterlijk van uw apparaat kan afwijken van de afbeeldingen die hieronder zijn weergegeven.

Onderdelenlijst

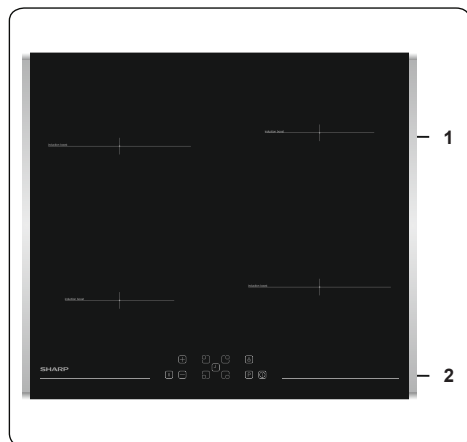

1. Inductiezone
2. Bedieningspaneel

4. GEBRUIK VAN HET PRODUCT

4.1. BEDIENINGSKNOPPEN KOOKPLAAT

Inductiezone

De informatie in de volgende tabel is uitsluitend bedoeld als richtlijn.

Instellingen	Gebruiken voor
0	Element uit
1-3	Zachtjes verwarmen
4-5	Zacht sudderen, langzaam verwarmen
6-7	Opwarmen en snel sudderen
8	Koken, bakken en braden
9	Maximale warmte
P	Boost-functie

Kookgerei

- Gebruik kwalitatief hoogwaardig kookgerei van geëmailleerd staal, gietijzer of roestvrij staal met een dikke, platte, gladde bodem. De kwaliteit en samenstelling van het kookgerei hebben een direct effect op de kookresultaten.
- Gebruik geen kookgerei met een holle of bolle bodem. Aluminium en roestvrijstaal kookgerei met een niet-ferromagnetische bodem of een bodem van glas, koper, messing, keramiek of porselein is ongeschikt voor inductieverwarming.
- Om te controleren of het kookgerei geschikt is voor inductiekoken houdt u een magneet bij de bodem van het kookgerei houden. Als de magneet blijft hangen, dan is het kookgerei over het algemeen geschikt. U kunt ook een beetje water in het kookgerei doen en deze op een kookzone zetten die op maximaal vermogen staat. Het water moet binnen een paar seconden opgewarmd zijn.
- Bij het gebruik van bepaalde pannen, kunnen verschillende geluiden te horen zijn. Dit heeft te maken met het ontwerp van de pannen en heeft geen invloed op de prestaties of veiligheid van de kookplaat.
- Plaats de pan in het midden van de kookzone om de beste kookresultaten te bereiken.

- Het  symbool knippert als het vermogensniveau in het display van de kookzone is geselecteerd en er een ongeschikte pan of geen pan op de kookzone is geplaatst. De kookzone schakelt na 2 minuten automatisch uit.
- Als er een geschikte pan op de kookzone is geplaatst, dan verdwijnt het symbool . De bereiding van de etenswaren wordt voortgezet op het gekozen vermogensniveau.
- Voor een optimale energieoverdracht dient de diameter van de kookgereibasis overeen te stemmen met die van de kookzone.
- De minimale diameter van het kookgerei moet D120 mm zijn voor kookzones van 160 mm, D140 mm voor kookzones van 210 mm en D160 mm voor kookzones van 290 mm.

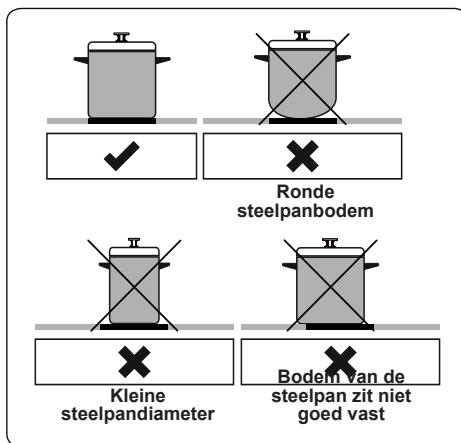

Het apparaat wordt bediend via tiptoetsen en de functies worden via displays en geluidssignalen bevestigd.

Aanraakbedieningseenheid

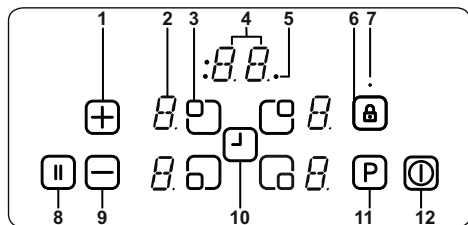

- 1- Verhogen warmte-instelling/timer
- 2- Kookzonedisplay
- 3- Verwarmerselectie
- 4- Timerdisplay
- 5- Timerfunctie kookzone-indicators
- 6- Toetsvergrendeling
- 7- Indicator toetsvergrendeling
- 8- Slim pauzeren
- 9- Verlagen van warmte-instelling/timer
- 10- Timersselectie
- 11- Boost
- 12- Aan/Uit

Gebruik de inductiekookzones met geschikt kookgerei.

Nadat de netstroom wordt ingeschakeld, lichten alle displays kort op. Vervolgens komt de kookplaat in stand-bymodus en is hij gereed voor gebruik.

De kookplaat wordt bediend door op de juiste elektronische knop te drukken. Elke keer nadat een knop is ingedrukt, volgt een zoemend geluid.

Het apparaat aanzetten

Schakel de kookplaat in door op de AAN/UIT-knop te drukken (12). Alle verwarmersdisplays tonen een constante '0' en de stippen rechtsonder knipperen. (Indien er binnen 20 seconden geen kookzone wordt gekozen, schakelt de kookplaat automatisch uit.)

Het apparaat uitzetten

Schakel de kookplaat elk willekeurig moment uit door op (12) te drukken.

De AAN/UIT-knop (12) heeft altijd prioriteit over de uitschakelen van de kookzones.

Inschakelen van de kookzones

Druk op de verwarmersselectieknop die overeenkomt met de verwarmers die u wilt gebruiken. Er verschijnt een statische stip

op de display van de gekozen verwarmers en de knipperende stippen op alle andere displays gaan uit.

Kies de temperatuurinstelling met de knop voor het verhogen van de warmte-instelling (+) of de knop voor het verlagen van de warmte-instelling (-). Het element is nu klaar voor gebruik. Selecteer voor snelle kooktijden het gewenste kookniveau en druk op de knop "P" om de boost-functie te activeren. **Uitschakelen van de kookzones**

Kies het element dat u wilt uitschakelen door op de verwarmersselectieknop te drukken. Gebruik de knop (-) en verlaag de temperatuur naar "0". (Tegelijkertijd op de knoppen (+) en (-) drukken zet de temperatuur ook op '0'.)

Als de kookzone heet is, wordt er in plaats van "0" "H" weergegeven.

Alle kookzones uitschakelen

Druk op de knop (12) om alle kookzones tegelijkertijd uit te schakelen.

In de stand-bymodus verschijnt "H" op alle kookzones die heet zijn.

Indicator van de restwarmte

De indicator van de restwarmte geeft aan dat het keramische deel een temperatuur heeft die nog te gevaarlijk hoog is om aan te raken.

Na het uitschakelen van de kookzone geeft de betreffende display "H" aan totdat de temperatuur van de desbetreffende kookzone veilig is.

Slim pauzeren

Als Slim pauzeren is geactiveerd, wordt het vermogen van alle ingeschakelde branders vermindert.

Als u Slim pauzeren deactiveert, schakelen de verwarmers automatisch terug naar het vorige temperaturniveau.

Als Slim pauzeren niet wordt gedeactiveerd, schakelt de kookplaat na 30 minuten uit.

Druk op (8) aan om Slim pauzeren te activeren. Het vermogen van de geactiveerde brander(s) wordt vermindert tot niveau 1 en "II" verschijnt op alle displays.

Druk nogmaals op (8) om Slim pauzeren te deactiveren. "II" verschijnt en de branders gaan werken op de het vorig ingestelde niveau.

Uitschakelbeveiligingsfunctie

Een kookzone wordt automatisch uitgeschakeld als de warmte-instelling niet is aangepast voor een specifieke tijdsduur. Een wijziging in de warmte-instelling van de kookzone zal de tijdsduur resetten naar de oorspronkelijke waarde. Deze oorspronkelijke waarde is afhankelijk van het gekozen temperatuurniveau, zoals hieronder weergegeven.

Warmte-instelling	Uitschakelbeveiligingsfunctie uit na
1 - 2	6 uur
3 - 4	5 uur
5	4 uur
6 - 9	1,5 uur

Kinderslot

Na inschakeling van het apparaat kan het kinderslot worden geactiveerd. Om het kinderslot te activeren, drukt u tegelijkertijd op de knop verhogen van de warmte-instelling \oplus en de knop verlagen warmte-instelling \ominus . en druk dan nogmaals op de knop verhogen warmte-instelling \oplus . "L" dat LOCKED (VERGRENDELD) betekent, verschijnt op de display van alle verwarmers en de regelknoppen kunnen niet worden gebruikt. (Als een kookzone heet is, zullen afwisselend "L" en "H" worden weergegeven).

De kookplaat blijft vergrendeld totdat deze wordt ontgrendeld, zelfs als het apparaat aan en uit is gezet.

Zet de kookplaat eerst aan om het kinderslot te deactiveren. Druk tegelijkertijd op de knop verhogen van de warmte-instelling \oplus en de knop verlagen warmte-instelling \ominus en druk dan nogmaals op de knop verlagen warmte-instelling \ominus . "L" verdwijnt van de display en de kookplaat wordt uitgeschakeld.

Toetsvergrendeling

De toetsvergrendelingsfunctie wordt gebruikt om de 'veilige modus' in te schakelen tijdens gebruik van het apparaat. Het is nu niet mogelijk om aanpassingen te doen door de knoppen aan te raken (bijvoorbeeld warmte-instellingen). Het is alleen mogelijk om het apparaat uit te schakelen.

De vergrendelingsfunctie wordt actief als de knop voor toetsvergrendeling Ⓢ minstens 2 seconden wordt ingedrukt. Deze actie wordt bevestigd door een zoemer. Na het juist indrukken gaat de indicator toetsvergrendeling knipperen en wordt de verwarmers vergrendeld.

Timerfunctie

De timerfunctie is beschikbaar in twee versies, namelijk:

Kookwekker (1 - 99 min.)

De kookwekker kan worden bediend als de kookzones uitgeschakeld staan. De timerdisplay geeft "00" aan met een knipperende stip.

Druk op \oplus om de tijd te verhogen of op \ominus om de tijd te verlagen. Het bereik loopt van 0 tot 99 minuten. Indien er binnen 10 seconden niets wordt veranderd aan de weergegeven tijd, wordt de kookwekker ingesteld en zal de knipperende stip verdwijnen. Als de timer eenmaal is ingesteld, gaat hij aftellen.

Als de timer op nul staat, klinkt er een geluidssignaal en knippert de timerdisplay. Het geluidssignaal stopt automatisch na 2 minuten en/of door op een willekeurige knop te drukken.

De kookwekker kan op elk moment worden gewijzigd of uitgeschakeld door middel van de timerinstellingsknop Ⓢ en/of de knop timer verlagen \ominus . Het uitschakelen van de kookplaat door op welk moment dan ook op Ⓢ te drukken schakelt ook de kookwekker uit.

Kookzonetimer (1 - 99 min.)

Als de kookplaat is ingeschakeld, kan een onafhankelijke timer voor iedere kookzone worden geprogrammeerd.

Selecteer een kookzone, dan de temperatuurinstelling en activeer tot slot de timerinstellingsknop Ⓢ . De timer kan worden geprogrammeerd als uitschakelfunctie voor een kookzone. Vier leds rondom de timer geven aan voor welke kookzone de timer is ingesteld.

10 seconden na de laatste handeling verandert de timerdisplay naar de timer die als eerste afloopt (als er een timer is ingesteld voor meer dan één kookzone).

Als de timer afloopt, hoort u een geluidssignaal en geeft de timer "00" weer. De led van de desbetreffende kookzone knippert. De geprogrammeerde kookzone

wordt uitgeschakeld en als de kookzone heet is, wordt "H" weergegeven.

Het geluidssignaal en het knipperen van het timerled stoppen automatisch na 2 minuten en/of door op een willekeurige knop te drukken.

Zoemer

Terwijl de kookplaat in werking is worden de volgende activiteiten aangegeven met de zoemer.

- Normale knopactivering gaat gepaard met een kort geluidssignaal.
- Voortdurende knopbediening voor een langere tijd (10 seconden) gaat gepaard met een langer geluidssignaal met tussenpozen.

Boost-functie

Selecteer een kookzone en stel het gewenste kookniveau in en druk vervolgens op de (boost-)knop "P" om deze functie te gebruiken.

De boost-functie kan alleen worden geactiveerd als deze van toepassing is voor de geselecteerde kookzone. Als de boost-functie actief is, wordt een "P" op de overeenkomstige display weergegeven.

Het activeren van de booster kan het maximale vermogen overschrijden; in dat geval wordt het geïntegreerde vermogensbeheer geactiveerd.

De nodige vermindering van het vermogen wordt weergegeven door het knipperen van het display van de desbetreffende kookzone. Het knipperen is 3 seconden actief en laat u verdere aanpassingen van de instellingen doen voordat het vermogen wordt verminderd.

Speciale kookstanden

Kookfunctie

Deze functie wordt gebruikt om water te koken en de temperatuur dichtbij het kookpunt te houden. Druk tweemaal op de verwarmersselectieknop om de kookfunctie te activeren. Als de kookfunctie is geactiveerd, toont het overeenkomstige display 'b'. De kookplaat geeft een piepgeluid om aan te geven dat het water kookt en het water langzaam aan de kook wordt gehouden.

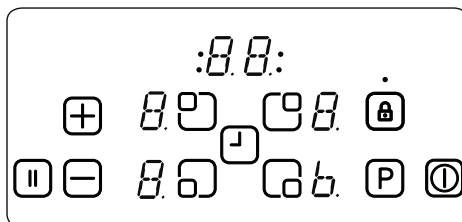

De bovenstaande afbeelding toont het display van de verwarmer rechtsvoor die de kookfunctie aangeeft.

Bakfunctie

Deze functie verwarmt olie tot circa 160°C. Druk driemaal op de verwarmersselectieknop om deze functie te activeren. Als de bakfunctie is geactiveerd, toont het overeenkomstige display 'F'. De kookplaat geeft een piepgeluid als de olie gereed is om te bakken.

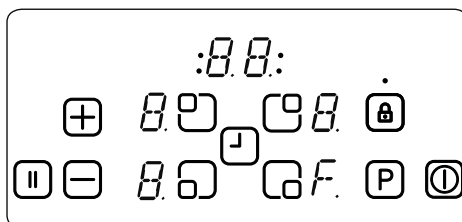

In de bovenstaande afbeelding geeft het display van de verwarmer rechtsvoor de bakfunctie aan.

Warmhoudfunctie

Deze functie houdt de temperatuur van het voedsel op circa 50°C. Druk viermaal op de verwarmersselectieknop om de warmhoudfunctie te activeren. Als de warmhoudfunctie is geactiveerd, toont het overeenkomstige display 'u'.

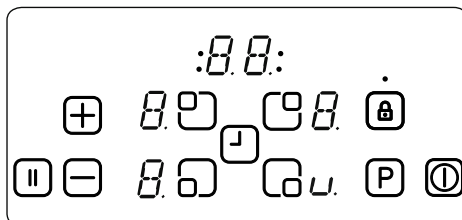

De bovenstaande afbeelding toont het display van de verwarmer rechtsvoor die de warmhoudfunctie aangeeft.

Chocoladesmeltfunctie





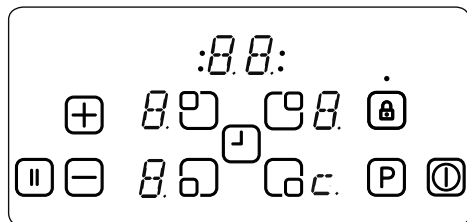

Deze functie smelt chocolade of soortgelijk

voedsel op circa 40°C. Druk vijfmaal op de verwarmersselectieknop om de chocoladesmeltfunctie te activeren. Als de chocoladesmeltfunctie is geactiveerd, toont het overeenkomstige display 'c'.



In de bovenstaande afbeelding geeft het display van de verwarmers rechtsvoor de chocoladesmeltfunctie aan.

 De prestaties en tijdsduur kunnen variëren naar gelang de hoeveelheid voedsel in de pan en de kwaliteit van de pan. Met deze functies geven 1,5 liter water of 0,5 liter olie de beste kookprestaties.

Foutcodes	
Als er zich een fout voordoet, wordt de foutcode weergegeven op de displays van de verwarmers.	
E1	Koelventilator uitgeschakeld. Bel een erkende servicemonteur.
E3	De voedingsspanning is anders dan de nominale waarden. Schakel de kookplaat uit door op  te drukken, wacht tot "H" voor alle zones verdwijnt, schakel de kookplaat in door op  te drukken en zet het gebruik voort. Bel een erkende servicemonteur als dezelfde fout weer wordt weergegeven.
E4	De netfrequentie is anders dan de nominale waarden. Schakel de kookplaat uit door op  te drukken, wacht tot "H" bij alle zones verdwijnt, schakel de kookplaat in door op  te drukken en zet het gebruik voort. Haal de stekker van het apparaat eruit en doe hem er weer in als dezelfde fout weer wordt weergegeven. Zet de kookplaat aan door op  te drukken en zet het gebruik voort. Bel een erkende servicemonteur als dezelfde fout weer wordt weergegeven.
E5	De interne temperatuur van de kookplaat is te hoog. Schakel de kookplaat uit door op  te drukken en laat de verwarmers afkoelen.
E6	Communicatiefout tussen de aanraakbediening en de verwarmers. Bel een erkende servicemonteur.
E7	Temperatuursensor van de spiraal is uitgeschakeld. Bel een erkende servicemonteur.
E8	Temperatuursensor van de koeler is uitgeschakeld. Bel een erkende servicemonteur.
EA	Verzadigingsfout grote spiraal Schakel de kookplaat uit door op de aan/uit-knop te drukken, schakel de kookplaat vervolgens weer aan door op de aan/uit-knop te drukken en ga door met het gebruiken ervan. Bel een erkende servicemonteur als dezelfde fout weer wordt weergegeven.
EC	Fout met de voedingsspanning: Schakel de kookplaat uit door op de aan/uit-knop te drukken, schakel de kookplaat vervolgens weer aan door op de aan/uit-knop te drukken en ga door met het gebruiken ervan. Bel een erkende servicemonteur als dezelfde fout weer wordt weergegeven.
C1-C8	Microprocessor-waarschuwing. Schakel de kookplaat uit door op de aan/uit-knop te drukken, schakel de kookplaat vervolgens weer aan door op de aan/uit-knop te drukken en ga door met het gebruiken ervan. Bel een erkende servicemonteur als dezelfde fout weer wordt weergegeven.

4.2. ACCESSOIRES

Spatel voor vitrokeramisch glas

Gebruik altijd de glasspatel om gemorste vloeistof of aanslag van de kookplaat

te verwijderen voordat u chemische reinigingsmiddelen probeert. Dit is de ideale methode om zelfs de kleinste afzettingen van de kookplaat te verwijderen en om gemorste vloeistof van hete kookzones te verwijderen voordat deze op de kookplaat verbranden.

 **Belangrijk:** Plaats na gebruik altijd het veiligheidskapje terug op het scheermesje. Wees voorzichtig bij het gebruik van de spatel en houd deze buiten het bereik van kinderen.

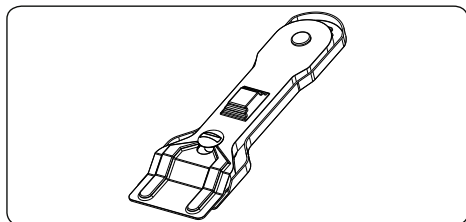

5. REINIGING EN ONDERHOUD

5.1. REINIGING

 **WAARSCHUWING:** Schakel het apparaat uit en laat het volledig afkoelen voordat u schoonmaakwerkzaamheden op uw apparaat uitvoert.

Algemene instructies

- Controleer voor gebruik van schoonmaakmiddelen in uw apparaat of ze geschikt zijn en aanbevolen worden door de fabrikant.
- Gebruik crème of vloeibare reinigingsmiddelen die geen vaste deeltjes bevatten. Gebruik geen bijtende middelen, schuurpoeders, ruwe staalwol of harde gereedschappen, omdat deze het oppervlak kunnen beschadigen.

 Gebruik geen reinigingsmaterialen met vaste deeltjes die kunnen krassen op het glas, emaille en/of geverfde delen van uw apparaat.

- Neem eventueel gemorste vloeistoffen meteen op om te voorkomen dat onderdelen worden beschadigd.

 Gebruik geen stoomreinigers om het apparaat of delen ervan schoon te maken.

Reinigen van de keramische glasplaat

Keramische glasplaten kunnen zwaar keukengerei dragen, maar kunnen breken als er met een scherp voorwerp op wordt geslagen/gestoten.

 **WAARSCHUWING:** Keramische kookplaten - als het oppervlak gebarsten is, moet u het apparaat uitschakelen om het risico op elektrische schokken te voorkomen.

- Maak voor reiniging van vitrokeramisch glas gebruik van een crème of vloeibare reiniger. Spoel daarna het glas af en droog het grondig met een droge doek.

 Gebruik geen reinigingsmaterialen die bestemd zijn voor staal, want deze kunnen het glas beschadigen.

- Als de coating of bodem van het kookgerei stoffen met een laag smeltpunt bevat, kan dit het glaskeramische kookoppervlak beschadigen. Als er plastic, aluminiumfolie, suiker of suikerhoudende levensmiddelen op de warme glaskeramische kookplaat terecht is/zijn gekomen, schraap dit/deze dan zo snel en veilig mogelijk van het warme oppervlak. Als deze stoffen smelten kunnen ze de glaskeramische kookplaat beschadigen. Breng indien mogelijk van tevoren een laagje van een geschikt beschermmiddel aan als u producten met een hoog suikergehalte kookt, zoals bijvoorbeeld jam.

- Stof op het oppervlak moet worden gereinigd met een vochtige doek.
- Kleurveranderingen in het keramische glas hebben geen effect op de structuur of de duurzaamheid van de keramiek en wordt niet veroorzaakt door een verandering in het materiaal.

Kleurveranderingen in het keramische glas kunnen worden veroorzaakt door verschillende redenen:

1. Gemorste gerechten zijn niet van het oppervlak gereinigd.
2. Het gebruik van onjuiste schalen op de kookplaat kan het oppervlak uitslijten.
3. Gebruik van onjuiste reinigingsmaterialen.

Reinigen van roestvrij stalen onderdelen (indien aanwezig)

- Reinig de roestvrij stalen onderdelen van uw apparaat regelmatig.
- Veeg de roestvrij stalen delen na ieder gebruik af met een uitsluitend in water gedrenkte doek. Droog ze daarna goed af met een droge doek.



Was de roestvrij stalen onderdelen niet als ze nog heet zijn van het koken.



Laat geen azijn, koffie, melk, zout, water, citroen of tomatensap gedurende langere tijd achter op het roestvrij staal.

6. PROBLEEMOPLOSSING EN TRANSPORT

6.1. PROBLEEMOPLOSSING



Als u na deze basisprobleemoplossing nog problemen met uw apparaat ondervindt, neem dan contact op met een erkend servicebedrijf of een erkende monteur.

Probleem	Mogelijke oorzaak	Oplossing
Het scherm van de besturingskaart van de kookplaat is zwart. De kookplaat of kookzones kunnen niet aangezet worden.	Er is geen stroomvoorziening.	Controleer de zekering voor het apparaat. Controleer of er sprake is van een stroomonderbreking door andere elektronische apparatuur te proberen.
De kookplaat schakelt tijdens gebruik uit en op elke display knippert 'F'.	De knoppen zijn vochtig of er rust iets op de knoppen.	Droog de knoppen of verwijder het object.
De kookplaat schakelt tijdens gebruik uit.	Een van de kookzones heeft te lang aan gestaan.	U kunt de kookzone opnieuw gebruiken door deze weer aan te zetten.
De knoppen van de kookplaat werken niet en het lampje van het kinderslot brandt.	Kinderslot is actief.	Schakel het kinderslot uit.
De pannen maken lawaai tijdens het koken of de kookplaat maakt een kliekgeluid tijdens het koken.	Dit is normaal bij kookgerei voor een inductiekookplaat. Dit wordt veroorzaakt door de overdracht van energie van de kookplaat naar het kookgerei.	Dit is normaal. Er is geen risico. Niet voor uw kookplaat en niet voor uw kookgerei.
Het symbool 'U' licht op in de display van een van de kookzones.	Er staat geen pan op de kookzone, of de pan is niet geschikt.	Gebruik een geschikte pan.
Vermogensniveau 9 of 'P' wordt automatisch verlaagd. Als u tegelijkertijd vermogensniveau 'P' of 9 kiest bij twee kookzones aan dezelfde kant.	Maximaal vermogensniveau voor de twee zones bereikt	Door beide zones op vermogensniveau 'P' of 9 te gebruiken, wordt het toegestaan maximaal vermogensniveau voor de twee zones overschreden.

6.2. TRANSPORT

Maak gebruik van de originele productverpakking en vervoer het product in zijn originele doos. Volg de transportpictogrammen op de verpakking op. Plak alle onafhankelijke onderdelen met tape op het product om te voorkomen dat tijdens het vervoer schade ontstaat.

Als u de oorspronkelijke verpakking niet hebt: bereid een doos zodanig voor dat het apparaat, in het bijzonder de externe oppervlakken het product, beschermd zijn tegen externe bedreigingen.

7. TECHNISCHE SPECIFICATIES

7.1. ENERGIEFICHE

Merk		SHARP
Model		KH-6I19FT0K-EU
Type kookplaat		Elektrisch
Aantal kookzones		4
Verwarmtechnologie-1		Inductie
Formaat-1	cm	Ø 16,0
Energieverbruik-1	Wh/kg	182,0
Verwarmtechnologie-2		Inductie
Formaat-2	cm	Ø 16,0
Energieverbruik-2	Wh/kg	182,0
Verwarmtechnologie-3		Inductie
Formaat-3	cm	Ø21,0
Energieverbruik-3	Wh/kg	182,0
Verwarmtechnologie-4		Inductie
Formaat-4	cm	Ø21,0
Energieverbruik-4	Wh/kg	182,0
Energieverbruik van kookplaat	Wh/kg	182,0
Deze kookplaat voldoet aan EN 60350-2		
Tips voor energiebesparing		
Kookplaat		
- Gebruik pannen met een platte bodem.		
- Gebruik pannen met geschikte afmeting.		
- Gebruik pannen met deksel.		
- Gebruik zo min mogelijk vloeistof of vet.		
- Verlaag de stand als de vloeistof begint te koken.		



Service & Support

Visit Our Website

sharphomeappliances.com

52454205

SHARP

Be Original.