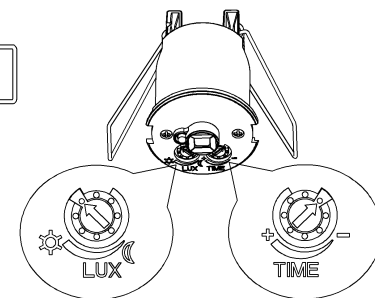
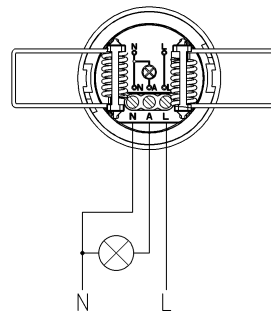
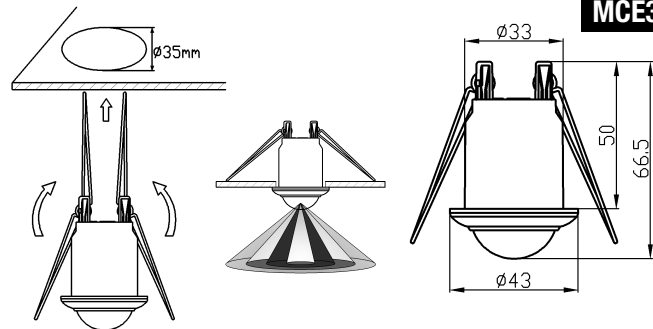

**MCE359****EN Infrared Motion Sensor****MCE359**

The product adopts good sensitivity detector and integrated circuit. It gathers automatism, convenience, safety, saving-energy and practical functions. It utilizes the infrared energy from human as control-signal source and it can start the load at once when one enters detection field. It can identify day and night automatically. It is easy to install and used widely.

**SPECIFICATION:**

Voltage: 110-240V/AC

Power Frequency: 50/60Hz

Ambient Light: &lt;3-2000LUX (adjustable)

Time Delay: Min.10sec±3sec

max.7min±2min

Detection Range: 360°

Detection Distance: 6m max. (&lt;24°C)

Working Temperature: -20 / +40°C

Working Humidity: &lt;93%RH

Power Consumption: approx 0.5W



Rated Load:  
max: 300W  150W  (220-240V/AC)  
max: 150W  75W  (110-130V/AC)

Installation Height: 2.2-4m IP class: IP20  
Detection Moving Speed: 0.6-1.5m/s  
Protection class against electric shock: II

**FUNCTION:** Can identify day and night: The consumer can adjust working state in different ambient light. It can work in the daytime and at night when it is adjusted on the "sun" position (max). It can work in the ambient light less than 3LUX when it is adjusted on the "3" position (min). As for the adjustment pattern, please refer to the testing pattern. Time-Delay is added continually: When it receives the second induction signals within the first induction, it will restart to time from the moment.

#### INSTALLATION ADVICE:

**As the detector responds to changes in temperature, avoid the following**

**situations:** • Avoid pointing the detector towards objects with highly reflective surfaces, such as mirrors etc. • Avoid mounting the detector near heat sources, such as heating vents, air conditioning units, light etc. • Avoid pointing the detector towards objects that may move in the wind, such as curtains, tall plants etc.

#### CONNECTION: Warning. Danger of death through electric shock!

- Switch off the power and unload the transparent cover.
- Connect the power to connection terminal of sensor according to connection-wire diagram.
- Fold the metal spring of the sensor upwards and then put the sensor into the suitable hole or installation box. Releasing the spring, the sensor will be set in this installation position.
- After finishing installing, turn on the power and then test it.

#### CONNECTION-WIRE DIAGRAM: (See the right figure)

**TEST:** • Turn the LUX knob clockwise on the maximum (sun). Turn the TIME knob anti-clockwise on the minimum (-).

- Switch on the power; the sensor and its connected lamp will have no signal at the beginning. After Warm-up 30sec, the sensor can start work. If the sensor receives the induction signal, the lamp will turn on. While there is no another induction signal any more, the load should stop working within 10sec±3sec and the lamp would turn off.
- Turn LUX knob anti-clockwise on the minimum (moon). If the ambient light is more than 3LUX, the sensor would not work and the lamp stop working too. If the ambient light is less than 3LUX (darkness), the sensor would work. Under no induction signal condition, the sensor should stop working within 10sec±3sec.

**Note:** when testing in daylight, please turn LUX knob to (SUN) position, otherwise the sensor lamp could not work!

#### SOME PROBLEM AND SOLVED WAY:

The load does not work: a. Please check if the connection of power source

and load is correct. b. Please check if the load is good.

c. Please check if the settings of working light correspond to ambient light.

The sensitivity is poor: a. Please check if there is any hindrance in front of the detector to affect it to receive the signals. b. Please check if the ambient temperature is too high. c. Please check if the induction signal source is in the detection field.

d. Please check if the installation height corresponds to the height required in the instruction. e. Please check if the moving orientation is correct.

The sensor can not shut off the load automatically: a. Please check if there is continual signal in the detection field. b. Please check if the time delay is set to the maximum position c. Please check if the power corresponds to the instruction.

**DISPOSAL:** The device is marked with the symbol of a crossed-out rubbish container, in accordance with the European Directive 2012/19/EU on Waste Electrical and Electronic Equipment (WEEE). Products marked with this symbol should not be recycled or disposed of with other household waste at the end of their useful life. The user is obliged to dispose of waste electrical and electronic equipment by delivering it to a designated point where it is recycled. For information on where and how to dispose of used electrical and electronic equipment in an environmentally safe manner, the user should contact the relevant local authority, the waste collection point or the point of sale where they purchased the equipment.

## PL Czujnik ruchu PIR do zabudowy

## MCE359

Wielofunkcyjny wyłącznik podtynkowy z czujnikiem ruchu wyposażony w detektor podczerwierni o wysokiej czułości. To urządzenie pozwalające zaoszczędzić energię elektryczną. Produkt umożliwia automatyczne załączenie obciążenia, po wykryciu ruchu w polu detekcji, dzięki czujnikowi na podczerwień. Dzięki czujnikowi światła urządzenie można ustawić tak, aby działało tylko o określonej porze dnia.

#### INFORMACJE TECHNICZNE:

Napięcie: 110-240 V/AC



Częstotliwość zasilania: 50/60Hz

Światło otoczenia: <3-2000LUX (regulowany)

Opóźnienie czasowe: min. 10 s ±3s

maks. 7 min ±2min

Obciążenie znamionowe:

max: 300W  150W  (220-240V/AC)

max: 150W  75W  (110-130V/AC)

Zakres wykrywania: 360°

Odległość wykrywania: max. 6m

Temperatura pracy: -20/+40°C

Wilgotność pracy: <93% RH

Pobór mocy: około 0,5 W

Wysokość instalacji: 2,2-4m Klasa IP: IP20

Prędkość wykrywania ruchu : 0,6-1,5 m/s

Klasa ochrony przed porażeniem elektr: II

#### CECHY:

- Czujnik oświetlenia w zależności od potrzeby może zostać regulowany: pozycja SŁOŃCE (max)- praca w dzień i nocy, KSIĘZYC – praca w nocy przy poziomie natężenia światła rzędu ok. 3LUX.

- Regulacja czasu załączenia: w zależności od potrzeby może zostać ustawiona w zakresie od 10s±3s do 7 min±2min. Timer jest resetowany za każdym razem kiedy urządzenie wykryje ruch.

### UWAGI DOTYCZĄCE INSTALACJI:

Czujnik reaguje na zmiany temperatury, w związku z czym należy unikać następujących sytuacji: należy unikać montażu w pobliżu źródeł ciepła takich jak: wentylacji, klimatyzacji, źródeł światła należy unikać montażu w pobliżu firanek, wysokich roślin należy unikać montażu w pobliżu powierzchni odbijających światło np. luster.

**PODŁĄCZENIE UWAGA:** niebezpieczeństwo porażenia prądem elektrycznym, instalacji może dokonać jedynie osoba z doświadczeniem. Przed rozpoczęciem montażu odłącz zasilanie! Zakryj wszelkie nie zaizolowane przewody. Upewnij się, że zasilanie jest odłączone i nie zostanie włączone. Odkręć śruby przy wyjściu na przewody i następnie podłącz przewody do czujnika zgodnie z schematem. Zamocuj czujnik przez wygięcie uchwyty sprężynowych do góry i włożenie w otwór instalacyjny. Po zamocowaniu, włącz zasilanie i przetestuj działanie urządzenia.

### SCHEMAT PODŁĄCZENIA CZUJNIKA: (ilustracja)

**TEST:** Ustaw regulator natężenia oświetlenia „LUX” w pozycji maksimum (SŁOŃCE), regulator czasu załączenia „TIME” w pozycji minimum (10sekund), załącz zasilanie. Kalibracja: po 30 sekundach urządzenie przechodzi w stan czuwania - jest gotowe do pracy. Po wykryciu ruchu w zasięgu pola detekcji obciążenie jest załączane. Gdy w zasięgu pola detekcji nie wykryto ruchu czujnik rozłączy zasilanie odbiornika po upływie 10s (+/- 3s).

Ustaw położenie regulatora „LUX” w pozycji min (KSIĘŻYC). Czujnik będzie wykrywał ruch natomiast obciążenie będzie załączone pod warunkiem wartości natężenia oświetlenia mniejszego niż 3lux (warunki nocne, po zmierzchu).

**UWAGA:** podczas testowania urządzenia w warunkach oświetlenia dziennego należy ustawić położenie regulatora LUX w pozycji maksymalnej (SŁOŃCE), w przeciwnym przypadku praca czujnika może być nieprawidłowa!

### NAJCZĘŚCIEJ SPOTYKANE PROBLEMY:

Obciążenie nie jest załączane: a. Sprawdź podłączenia zasilania i odbiornika b. Sprawdź stan odbiornika c. Sprawdź poziom natężenia oświetlenia i ustawienia regulatora czujnika zmierzchowego

Słaba czułość urządzenia: a. Sprawdź czy przed czujnikiem nie ma obiektów zakłócających jego pracę. b. Sprawdź temperaturę otoczenia. c. Sprawdź czy wykrywany obiekt znajduje się w polu detekcji czujnika. d. Sprawdź zalecaną wysokość montażu.

e. Sprawdź kierunek przemieszczania się obiektu. (czułość na ruch)

Czujnik nie może automatycznie odłączyć obciążenia: a. W polu detekcji stale występują element w ruchu. b. Czas wyłączenia jest zbyt długi. c. Sprawdź napięcie zasilania.

**UTYLIZACJA:** Urządzenie jest oznaczone symbolem przekreślonego kontenera na śmieci, zgodnie z Dyrektywą Europejską 2012/19/UE w sprawie zużytego sprzętu elektrycznego i elektronicznego (WEEE). Produkty oznaczone tym symbolem nie powinny być poddawane recyklingowi ani wyrzucane wraz z innymi odpadami domowymi po zakończeniu ich okresu użytkowania. Użytkownik zobowiązany jest do pozbycia się zużytego sprzętu elektrycznego i elektronicznego poprzez dostarczenie go do wyznaczonego punktu, w którym podlega on recyklingowi. W celu uzyskania informacji o tym, gdzie i jak utylizować zużyty sprzęt elektryczny i elektroniczny w sposób bezpieczny dla środowiska, użytkownik powinien skontaktować się z odpowiednimi władzami lokalnymi, punktem zbiórki odpadów lub punktem sprzedaży, w którym zakupił sprzęt.

DE

Eingebauter PIR-Bewegungssensor

MCE359

Multifunktionaler Unterputzschalter mit Bewegungsmelder, ausgestattet mit einem hochsensiblen Infrarot-Detektor. Es ist ein Gerät, mit dem Sie Strom sparen können. Dank des Infrarotsensors ermöglicht das Produkt das automatische Einschalten der Last, nachdem eine Bewegung im Erfassungsfeld erkannt wurde. Dank des Lichtsensors kann das Gerät so eingestellt werden.

### TECHNISCHE INFORMATIONEN:

Spannung: 110-240 V/AC

Netzfrequenz: 50/60Hz

Umgebungslicht: <3-2000LUX (einstellbar)

Zeitverzögerung: mindestens 10 s ± 3 s

max. 7 Min. ± 2 Min

Nennlast:

max: 300W  150W  (220-240V/AC)

max: 150W  75W  (220-240V/AC)

Erfassungsbereich: 360°

Erfassungsbereichweite: max. 6m

Arbeitstemperatur: -20 / + 40°C

Arbeitsfeuchtigkeit: <93 % RH

Leistungsaufnahme: ca. 0,5 W

Installationshöhe: 2,2–4 m. IP-Klasse: IP20

Schutzklasse gegen Stromschlag: II

**EIGENSCHAFTEN:** - Der Lichtsensor kann je nach Bedarf eingestellt werden: Position SONNE (max) - Arbeit bei Tag und Nacht, MOND - Arbeit bei Nacht mit einer horizontalen Lichtintensität von ca. 3LUX. - Regulierung der Aktivierungszeit: Je nach Bedarf kann sie im Bereich von 10 s ± 3 s bis 7 Minuten ± 2 min eingestellt werden. Der Timer wird jedes Mal zurückgesetzt, wenn das Gerät eine Bewegung erkennt.

**INSTALLATIONSHINWEISE:** Der Sensor reagiert auf Temperaturänderungen, daher sollten folgende Situationen vermieden werden: Installation in der Nähe von Wärmequellen wie Lüftung, Klimaanlage, Lichtquellen sollten in der Nähe von Vorhängen vermieden werden, hohe Pflanzen sollten in der Nähe von reflektierenden Oberflächen, z.B. Spiegeln, vermieden werden.

**ANSCHLUSS ACHTUNG:** Stromschlaggefahr, Installation darf nur von einer erfahrenen Person durchgeführt werden. Trennen Sie die Stromversorgung, bevor Sie mit der

Montage beginnen! Decken Sie blanke Drähte ab. Stellen Sie sicher, dass das Gerät ausgeschaltet und nicht eingeschaltet ist. Lösen Sie die Schrauben am Ausgang zu den Drähten und schließen Sie dann die Drähte gemäß dem Diagramm an den Sensor an. Befestigen Sie den Sensor, indem Sie die Federklammern nach oben biegen und in die Montagebohrung einsetzen. Schalten Sie nach dem Anbringen das Gerät ein und testen Sie den Betrieb des Geräts.

#### SENSOR-ANSCHLUSSDIAGRAMM: (Abbildung)

**TEST:** Stellen Sie den „LUX“-Lichtintensitätsregler auf die maximale Position (SUN), den „TIME“-Einschaltzeitregler auf die minimale Position (10 Sekunden), schalten Sie die Stromversorgung ein. Kalibrierung: Nach 30 Sekunden geht das Gerät in den Standby-Modus - es ist bereit für die Arbeit. Bei Bewegungserkennung im Bereich des Erfassungsfeldes wird die Last eingeschaltet. Wenn innerhalb des Erfassungsbereichs keine Bewegung erkannt wird, trennt der Sensor nach 10 s (+/- 3 s) die Stromversorgung des Empfängers. Stellen Sie den "LUX"-Regler auf die Position min (MOND). Der Sensor erkennt Bewegung und die Last wird eingeschaltet, sofern die Beleuchtungsstärke weniger als 3 Lux beträgt (Nachtbedingungen, nach Einbruch der Dunkelheit). **HINWEIS:** Wenn Sie das Gerät bei Tageslicht testen, stellen Sie den LUX-Regler auf die maximale Position (SUN), da sonst der Sensorbetrieb fehlerhaft sein kann!

**HÄUFIGSTE PROBLEME:** Die Last schaltet sich nicht ein: a. Überprüfen Sie die Strom- und Lastanschlüsse b. Überprüfen Sie den Zustand des Empfängers. c. Überprüfen Sie die Lichtintensität und die Einstellungen des Dämmerungssensorreglers Geringe Empfindlichkeit des Geräts: a. Prüfen Sie, ob sich Gegenstände vor dem Sensor befinden, die den Betrieb beeinträchtigen könnten. b. Überprüfen Sie die Umgebungstemperatur. c. Prüfen Sie, ob sich das erkannte Objekt im Erkennungsfeld des Sensors befindet. d. Überprüfen Sie die empfohlene Montagehöhe.

e) Überprüfen Sie die Bewegungsrichtung des Objekts. (Bewegungsempfindlichkeit) Der Sensor kann die Last nicht automatisch trennen:

a) Es befindet sich immer ein bewegliches Element im Erfassungsfeld. b. Die Abschaltzeit ist zu lang. c) Überprüfen Sie die Versorgungsspannung.

**ENTSORGUNG:** Das Gerät ist gemäß der europäischen Richtlinie 2012/19/EU über Elektro-Altgeräte mit dem Symbol einer durchgekreuzten Mülltonne gekennzeichnet und elektronisch (WEEE). Mit diesem Symbol gekennzeichnete Produkte sollten am Ende ihrer Nutzungsdauer nicht recycelt oder mit anderem Hausmüll entsorgt werden. Der Benutzer ist verpflichtet, gebrauchte Elektro- und Elektronikgeräte zu entsorgen, indem er sie an einer dafür vorgesehenen Recyclingstelle abgibt. Für Informationen darüber, wo und wie gebrauchte Elektro- und Elektronikgeräte umweltgerecht entsorgt werden können, sollte sich der Benutzer an die zuständigen örtlichen Behörden, die Abfallsammelstelle oder die Verkaufsstelle wenden, bei der das Gerät gekauft wurde.

Interrupteur encastré multifonctionnel avec détecteur de mouvement, équipé d'un détecteur infrarouge très sensible. C'est un appareil qui permet d'économiser de l'électricité. Le produit permet l'allumage automatique de la charge après détection de mouvement dans le champ de détection, grâce au capteur infrarouge. Grâce au capteur de lumière, l'appareil peut être réglé pour fonctionner uniquement.

#### INFORMATIONS TECHNIQUES:

Tension: 110-240 V/CA

Fréquence d'alimentation: 50 / 60Hz

Lumière ambiante: <3-2000LUX

Temporisation: minimum 10 s  $\pm$  3s

maxi 7 min  $\pm$  2min

Charge nominale :

max: 300W  $\text{⚡}$  150W  $\text{⚡}$  (220-240V/CA)

max: 150W  $\text{⚡}$  75W  $\text{⚡}$  (110-130V/CA)

Plage de détection: 360°

Distance de détection: max. 6m

Température de fonctionnement: -20/+40°C

Humidité de travail: < 93 % HR

Consommation électrique: environ 0,5 W

Hauteur d'installation: 2,2 à 4 m. Classe IP : IP20

Vitesse de détection de mouvement: 0,6-1,5 m/s

Classe de protection contre les chocs électriques: II

#### LES CARACTÉRISTIQUES:

- Le capteur de lumière peut être ajusté en fonction des besoins: position SOLEIL (max) - travail de jour et de nuit, LUNE - travail de nuit avec une intensité lumineuse horizontale d'environ 3LUX.

- Régulation du temps d'activation: selon les besoins, il peut être réglé dans la plage de 10s  $\pm$  3s à 7 minutes  $\pm$  2min. La minuterie est réinitialisée chaque fois que l'appareil détecte un mouvement.

#### NOTES D'INSTALLATION:

Le capteur réagit aux changements de température, par conséquent, les situations suivantes doivent être évitées : installation à proximité de sources de chaleur telles que la ventilation, la climatisation, les sources lumineuses doivent être évitées à proximité de rideaux, les plantes hautes doivent être évitées à proximité de surfaces réfléchissantes, par exemple des miroirs.

**RACCORDEMENT ATTENTION:** danger d'électrocution, l'installation ne doit être effectuée que par une personne expérimentée. Débranchez l'alimentation électrique avant de commencer le montage ! Couvrez tous les fils dénudés. Assurez-vous que l'alimentation est coupée et non allumée. Dévisser les vis à la sortie des fils puis connecter les fils au capteur selon le schéma. Fixez le capteur en pliant les clips à ressort vers le haut et en les insérant dans le trou d'installation. Après l'avoir fixé, allumez l'alimentation et testez le fonctionnement de l'appareil.

**SCHEMA DE RACCORDEMENT DU CAPTEUR:** (illustration)

**TEST:** Réglez le régulateur d'intensité lumineuse "LUX" sur la position maximale (SUN), l'interrupteur "TIME" sur le régulateur de temps sur la position minimale (10 secondes), mettez sous tension. Calibrage : après 30 secondes, l'appareil passe en mode veille - il est prêt pour le travail. Lorsqu'un mouvement est détecté dans la plage du champ de détection, la charge est activée. Lorsqu'aucun mouvement n'est détecté dans la portée du champ de détection, le capteur déconnecte l'alimentation du récepteur après 10s (+/- 3s). Réglez la commande "LUX" sur la position min (MOON). Le capteur détectera le mouvement et la charge sera allumée à condition que la valeur d'éclairement soit inférieure à 3 lux (conditions nocturnes, après le crépuscule).

**REMARQUE :** lorsque vous testez l'appareil à la lumière du jour, réglez la position du régulateur LUX sur la position maximale (SUN), sinon le fonctionnement du capteur peut être incorrect !

### PROBLÈMES LES PLUS COURANTS:

La charge ne s'allume pas: a. Vérifiez les connexions d'alimentation et de charge  
b. Vérifiez l'état du récepteur. c. Vérifiez le niveau d'intensité lumineuse et les réglages du régulateur du capteur crépusculaire.

Mauvaise sensibilité de l'appareil: a. Vérifiez s'il y a des objets devant le capteur qui pourraient interférer avec son fonctionnement. b. Vérifiez la température ambiante.

c. Vérifiez si l'objet détecté se trouve dans le champ de détection du capteur.

d. Vérifiez la hauteur de montage recommandée.

e. Vérifiez la direction du mouvement de l'objet. (sensibilité au mouvement)

Le capteur ne peut pas déconnecter automatiquement la charge:

a. Il y a toujours un élément mobile dans le champ de détection.

b. Le temps d'arrêt est trop long. c. Vérifiez la tension d'alimentation.

## ES Sensor de movimiento PIR incorporado MCE359

Interruptor multifuncional de empotrar con sensor de movimiento, equipado con un detector de infrarrojos de alta sensibilidad. Es un dispositivo que permite ahorrar electricidad. El producto permite que la carga se encienda automáticamente después de que se detecte movimiento en el campo de detección, gracias al sensor de infrarrojos.

### INFORMACIONES TÉCNICAS:

Voltaje: 110-240 V/CA

Frecuencia de alimentación: 50/60Hz

Luz ambiental: <3-2000LUX (ajustable)

Retardo de tiempo: mínimo 10s ± 3s

máximo 7 minutos ± 2 minutos

Carga nominal:

máx.: 300W  150W  (220-240V / CA)

máx.: 150W  75W  (110-130V / CA)

Rango de detección: 360°

Distancia de detección: máx. 6 metros

Temperatura de trabajo: -20 / + 40°C

Humedad de trabajo: <93% HR

Consumo de energía: ~0,5 W

Altura de instalación: 2,2-4m Clase IP: IP20

Velocidad de detección de movimiento: 0,6-1,5 m/s

Clase de protección contra descargas eléctricas: II

**CARACTERÍSTICAS:** - El sensor de luz se puede ajustar según las necesidades: posición SOL (máx.) - trabajo de día y de noche, LUNA - trabajo de noche con una intensidad de luz horizontal de aproximadamente 3LUX. - Regulación del tiempo de activación: según las necesidades, se puede configurar en el rango de 10s ± 3s a 7 minutos ± 2min. El temporizador se reinicia cada vez que el dispositivo detecta movimiento.

**CONEXIÓN ATENCIÓN:** peligro de descarga eléctrica, la instalación sólo puede ser realizada por una persona experimentada. ¡Desconecte la fuente de alimentación antes de comenzar el montaje! Cubra los cables desnudos. Asegúrese de que la alimentación esté apagada y no encendida. Desatornille los tornillos en la salida de los cables y luego conecte los cables al sensor de acuerdo con el diagrama. Fije el sensor doblando los clips de resorte hacia arriba e insertándolos en el orificio de instalación. Después de colocarlo, enciéndalo y pruebe el funcionamiento del dispositivo.

### ESQUEMA DE CONEXIÓN DEL SENSOR: (ilustración)

**PRUEBA:** Coloque el regulador de intensidad de luz "LUX" en la posición máxima (SUN), el interruptor "TIME" en el regulador de tiempo en la posición mínima (10 segundos), encienda la alimentación. Calibración: después de 30 segundos, encienda la alimentación. Calibración: después de 30 segundos, el dispositivo entra en modo de espera: está listo para el trabajo. Cuando se detecta movimiento dentro del rango del campo de detección, la carga se enciende. Cuando no se detecta movimiento dentro del rango del campo de detección, el sensor desconectará la fuente de alimentación del receptor después de 10 s (+/- 3 s). Coloque el control "LUX" en la posición mínima (LUNA). El sensor detectará movimiento y la carga se encenderá siempre que el valor de iluminancia sea inferior a 3 lux (condiciones nocturnas, después del anochecer). NOTA: cuando pruebe el dispositivo en condiciones de luz diurna, configure la posición del regulador LUX en la posición máxima (SUN), de lo contrario, ¡el funcionamiento del sensor puede ser incorrecto!

### PROBLEMAS MÁS COMUNES:

La carga no enciende: a. Verifique las conexiones de energía y carga

b. Comprobar el estado del receptor c. Comprobar el nivel de intensidad luminosa

y los ajustes del regulador del sensor crepuscular

Poca sensibilidad del dispositivo: a. Verifique si hay algún objeto frente al sensor que pueda interferir con su funcionamiento. B. Compruebe la temperatura ambiente.

C. Compruebe si el objeto detectado está dentro del campo de detección del sensor.

D. Compruebe la altura de montaje recomendada.

e. Verifique la dirección de movimiento del objeto. (sensibilidad al movimiento)

El sensor no puede desconectar la carga automáticamente:





a. Siempre hay un elemento en movimiento en el campo de detección.

B. El tiempo de apagado es demasiado largo. C. Verifique el voltaje de suministro.

## IT Sensore di movimento PIR integrato MCE359

Interruttore multifunzionale da incasso con sensore di movimento, dotato di rilevatore a infrarossi ad alta sensibilità. È un dispositivo che consente di risparmiare energia elettrica. Il prodotto consente l'accensione automatica del carico dopo il rilevamento del movimento nel campo di rilevamento, grazie al sensore a infrarossi. Grazie al sensore di luce, il dispositivo può essere impostato per funzionare solo.

### INFORMAZIONI TECNICHE:

Voltaggio: 110-240 V/CA	Campo di rilevamento: 360°
Frequenza di alimentazione: 50/60 Hz	Distanza di rilevamento: max. 6m
Luce ambientale: <3-2000LUX (regolabile)	Temperatura di lavoro: -20/+40°C
Ritardo: minimo 10 s ± 3 s	Umidità di lavoro: <93% UR
max 7 min ± 2 min	Consumo energetico: circa 0,5 W
Carico nominale:	Altezza di installazione: 2,2-4 m
max: 300 W  150 W  (220-240 V/AC)	Classe di protezione contro le scosse elettriche: II
max: 150 W  75 W  (110-130 V/CA)	

### CARATTERISTICHE:

- Il sensore di luce può essere regolato a seconda delle esigenze: posizione SOLE (max)
- lavorare di giorno e di notte, LUNA - lavorare di notte con un'intensità luminosa orizzontale di circa 3LUX.
- Regolazione del tempo di attivazione: a seconda delle esigenze, può essere impostato in un range da 10s ± 3s a 7 minuti ± 2min. Il timer viene azzerato ogni volta che il dispositivo rileva un movimento.

**NOTE DI INSTALLAZIONE:** Il sensore reagisce alle variazioni di temperatura, pertanto sono da evitare le seguenti situazioni: installazione vicino a fonti di calore come ventilazione, aria condizionata, fonti di luce dovrebbero essere evitate vicino a tende, piante alte dovrebbero essere evitate vicino a superfici riflettenti, ad esempio specchi.

**COLLEGAMENTO ATTENZIONE:** pericolo di scossa elettrica, l'installazione può essere eseguita solo da persona esperta. Scollegare l'alimentazione prima di iniziare il montaggio! Copri tutti i fili scoperti. Assicurarsi che l'alimentazione sia spenta e non accesa. Svitare le viti all'uscita dei fili e quindi collegare i fili al sensore secondo lo schema. Fissare il sensore piegando le clip a molla verso l'alto e inserendolo nel foro di installazione. Dopo averlo collegato, accendere l'alimentazione e testare il funzionamento del dispositivo.





**SCHEMA DI COLLEGAMENTO DEL SENSORE:** (illustrazione)

**TEST:** Posizionare il regolatore di intensità luminosa "LUX" nella posizione di massima (SOLE), il regolatore di tempo di accensione "TIME" nella posizione di minima (10 secondi), accendere l'alimentazione. Calibrazione: dopo 30 secondi, il dispositivo va in modalità standby: è pronto per lavoro. Quando viene rilevato un movimento all'interno del campo di rilevamento, il carico viene attivato. Quando non viene rilevato alcun movimento all'interno del campo di rilevamento, il sensore disconnetterà l'alimentazione del ricevitore dopo 10 s - Impostare il controllo "LUX" sulla posizione minima (LUNA). Il sensore rileverà il movimento e il carico verrà acceso a condizione che il valore di illuminamento sia inferiore a 3lux (condizioni notturne, dopo il tramonto).  
**NOTA:** durante il test del dispositivo in condizioni di luce diurna, impostare la posizione del regolatore LUX sulla posizione massima (SOLE), altrimenti il funzionamento del sensore potrebbe non essere corretto!

## NL Ingebouwde PIR-bewegingsensor MCE359

Multifunctionele inbouwschakelaar met bewegingsensor, voorzien van een zeer gevoelige infrarooddetector. Het is een apparaat waarmee u elektriciteit kunt besparen. Het product zorgt ervoor dat de last automatisch wordt ingeschakeld nadat er beweging is gedetecteerd in het detectieveld, dankzij de infraroodsensor. Dankzij de lichtsensor kan het apparaat zo worden ingesteld dat het alleen

### TECHNISCHE INFORMATIE:

Spanning: 110-240 V / AC	Detectiebereik: 360°
Stroomfrequentie: 50 / 60Hz	Detectieafstand: max. 6m
Omgevingslicht: <3-2000LUX (instelbaar)	Werktemperatuur: -20 / + 40°C
Tijdvertraging: minimaal 10 s ± 3 s	Werkvochtigheid: <93% RH
max. 7 min. ± 2 min	Stroomverbruik: ongeveer 0,5 W
Nominale belasting:	Installatiehoogte: 2,2-4 m. IP-klasse: IP20
max: 300W  150W  (220-240V)	Bewegingsdetectiesnelheid: 0,6-1,5 m / s
max: 150W  75W  (110-130V)	Beschermingsklasse tegen elektrische schokken: II

### KENMERKEN:

- De lichtsensor kan aangepast worden naargelang de behoefte: stand ZON (max) - werk overdag en 's nachts, MAAN - werk 's nachts met een horizontale lichtintensiteit van ca. 3LUX. - Regeling van de activeringstijd: afhankelijk van de behoeften kan deze worden ingesteld in het bereik van 10s ± 3s tot 7 minuten ± 2min. Telkens wanneer het apparaat beweging detecteert, wordt de timer opnieuw ingesteld.

**GEBRUIKSHANDLEIDING:** De sensor reageert op temperatuurveranderingen, daarom moeten de volgende situaties worden vermeden: installatie in de buurt van warmtebronnen zoals ventilatie, airconditioning, lichtbronnen moeten worden

vermeden in de buurt van gordijnen, hoge planten moeten worden vermeden in de buurt van reflecterende oppervlakken, zoals spiegels.

**AANSLUITING LET OP:** gevaar voor elektrische schok, installatie mag alleen worden uitgevoerd door een ervaren persoon. Koppel de voeding los voordat u met de montage begint! Bedek eventuele blootliggende draden. Zorg ervoor dat de stroom is uitgeschakeld en niet is ingeschakeld. Draai de schroeven bij de uitgang naar de draden los en sluit vervolgens de draden aan op de sensor volgens het schema. Bevestig de sensor door de veerklemmen naar boven te buigen en in het installatiegat te steken. Schakel na het bevestigen de stroom in en test de werking van het apparaat.

**SENSOR AANSLUITSCHEMA:** (afbeelding)

**TEST:** Zet de lichtintensiteitsregelaar "LUX" in de maximale stand (SUN), de inschakeltijdregelaar "TIME" in de minimumstand (10 seconden), schakel de stroom in. Kalibratie: na 30 seconden gaat het apparaat in de standby-modus - het is klaar voor het werk. Wanneer beweging wordt gedetecteerd binnen het bereik van het detectieveld, wordt de last ingeschakeld. Als er geen beweging wordt gedetecteerd binnen het bereik van het detectieveld, zal de sensor de voeding van de ontvanger na 10s (+/- 3s) loskoppelen.

Zet de regelaar "LUX" in de min (MOON) stand. De sensor detecteert beweging en de belasting wordt ingeschakeld mits de verlichtingssterkte lager is dan 3lux (nachtcondities, na zonsondergang).

OPMERKING: wanneer u het apparaat test bij daglicht, zet u de positie van de LUX-regelaar op de maximale positie (ZON), anders kan de sensorwerking onjuist zijn!

**MEEST VOORKOMENDE PROBLEEM:** De belasting gaat niet aan: a. Controleer de stroom- en belastingaansluitingen b. Controleer de staat van de ontvanger c. Controleer het lichtintensiteitsniveau en de instellingen van de schemersensorregelaar Slechte gevoeligheid van het apparaat: a. Controleer of er zich voorwerpen voor de sensor bevinden die de werking ervan kunnen belemmeren. b. Controleer de omgevingstemperatuur. c. Controleer of het gedetecteerde object zich binnen het detectieveld van de sensor bevindt. d. Controleer de aanbevolen montagehoogte. e. Controleer de bewegingsrichting van het object. (gevoeligheid voor beweging)

De sensor kan de belasting niet automatisch loskoppelen:

a. Er is altijd een bewegend element in het detectieveld. b. De uitschakeltijd is te lang. c. Controleer de voedingsspanning.

**VERWIJDERING:** Het apparaat is gemarkeerd met het symbool van een doorgekruiste vuilnisbak, in overeenstemming met de Europese Richtlijn 2012/19 / EU betreffende afgedankte elektrische apparatuur en elektronisch (AEEA). Producten met dit symbool mogen aan het einde van hun levensduur niet worden gerecycled of met ander huishoudelijk afval worden weggegooid.

CZ

Vestavěný PIR pohybový senzor

MCE359

Multifunkční spínač pod omlítku s pohybovým senzorem, vybavený vysoce citlivým infračerveným detektorem. Jedná se o zařízení, které umožňuje šetřit elektrickou energii. Výrobek umožňuje automatické zapnutí zátěže po detekci pohybu v detekčním poli, a to díky infračervenému senzoru. Díky světelnému senzoru lze zařízení nastavit tak, aby běželo pouze v určitém denní dobu.

#### TECHNICKÉ INFORMACE:

Napětí: 110-240 V / AC

Frekvence napájení: 50 / 60Hz

Okolní světlo: <3-2000LUX (nastavitelné)

Časové zpoždění: minimálně 10 s ± 3 s  
max. 7 min ± 2 min

Jmenovité zatížení:

max: 300W ⚡ 150W ⚡ ⚡ (220-240V / AC)

max: 150W ⚡ 75W ⚡ ⚡ (110-130V / AC)

Detekční rozsah: 360 °

Detekční vzdálenost: max. 6m

Pracovní teplota: -20 / + 40 °C

Pracovní vlhkost: <93% RH

Spotřeba energie: cca 0,5W

Instalační výška: 2,2-4 m. Třída IP: IP20

Rychlost detekce pohybu: 0,6-1,5m/s

Třída ochrany proti úrazu elektrickým

#### CHARAKTERISTIKA:

- Světelný senzor lze nastavit v závislosti na potřebách: poloha SUN (max) - práce ve dne i v noci, MĚSÍC - práce v noci s horizontální intenzitou světla cca 3LUX.
- Regulace doby aktivace: dle potřeby lze nastavit v rozsahu od 10s ± 3s do 7 minut ± 2min. Časovač se resetuje pokaždé, když zařízení detekuje pohyb.

#### POZNÁMKY K INSTALACI:

Snímač reaguje na změny teploty, proto je třeba se vyvarovat následujících situací: instalace v blízkosti zdrojů tepla, jako je ventilace, klimatizace, světelných zdrojů by se neměly používat v blízkosti záclon, vysokých rostlin v blízkosti reflexních povrchů, např.

**PŘIPOJENÍ POZOR:** nebezpečí úrazu elektrickým proudem, instalaci smí provádět pouze zkušená osoba. Před zahájením montáže odpojte napájení! Zakryjte všechny holé dráty. Ujistěte se, že je napájení vypnuté a nezapnuté. Odšroubujte šrouby na výstupu k vodičům a poté připojte vodiče ke snímači podle schématu. Upevněte snímač ohnutím pružinových spon směrem nahoru a vložním do instalačního otvoru. Po připojení zapněte napájení a vyzkoušejte funkčnost zařízení.

#### SCHEMA PŘIPOJENÍ SNÍMAČE: (ilustrace)

**TEST:** Nastavte regulátor intenzity světla "LUX" do maximální polohy (SUN), spínač "TIME" zapněte regulátor času do minimální polohy (10 sekund), zapněte napájení. Kalibrace: po 30 sekundách přejde zařízení do pohotovostního režimu - je připraveno pro práci. Při detekci pohybu v dosahu detekčního pole se zátěž zapne. Pokud není v

dosahu detekčního pole detekován žádný pohyb, senzor po 10s (+/- 3s) odpojí napájení přijímače. Nastavte ovladač "LUX" do polohy min (MĚSÍC). Senzor zaznamená pohyb a zátěž se zapne za předpokladu, že hodnota osvětlení je nižší než 3lux (noční podmínky, po setmění). **POZNÁMKA:** Při testování zařízení v podmínkách denního světla nastavte polohu regulátoru LUX do maximální polohy (SUN), jinak může být funkce snímače nesprávná!

**NEJČASTĚJŠÍ PROBLÉMY:** Zátěž se nezapne: a. Zkontrolujte připojení napájení a zátěže b. Zkontrolujte stav přijímače c. Zkontrolujte úroveň intenzity osvětlení a nastavení regulátoru soumrakového senzoru Špatná citlivost zařízení: a. Zkontrolujte, zda se před senzorem nenacházejí nějaké předměty, které by mohly narušovat jeho činnost. b. Zkontrolujte okolní teplotu. c. Zkontrolujte, zda se detekovaný objekt nachází v detekčním poli senzoru. d. Zkontrolujte doporučenou montážní výšku. e. Zkontrolujte směr pohybu předmětu. (citlivost na pohyb) Snímač nemůže automaticky odpojit zátěž: a. V detekčním poli je vždy pohyblivý prvek. b. Doba vypnutí je příliš dlouhá. c. Zkontrolujte napájecí napětí.

**LIKVIDACE:** Zařízení je označeno symbolem přeškrtnuté popelnice, v souladu s evropskou směrnicí 2012/19 / EU o odpadních elektrozařízeních a elektronické (WEEE). Produkty označené tímto symbolem by neměly být na konci své životnosti recyklovány ani likvidovány s jiným domovním odpadem. Uživatel je povinen zbavit se použitého elektrického a elektronického zařízení jeho odevzdáním do určeného recyklačního místa. Pro informace o tom, kde a jak likvidovat použité elektrické a elektronické zařízení způsobem bezpečným pro životní prostředí, by se měl uživatel obrátit na příslušné místní úřady, na sběrné místo odpadu nebo na prodejní místo, kde bylo zařízení zakoupeno.

## **RO** Senzor de mișcare PIR încorporat **MCE359**

Înterupător multifuncțional încadrat cu senzor de mișcare, echipat cu un detector cu infraroșu foarte sensibil. Este un dispozitiv care vă permite să economisiți energie electrică. Produsul permite pornirea automată a încălzătorii după ce este detectată mișcarea în câmpul de detectare, datorită senzorului cu infraroșu. Datorită senzorului de lumină, dispozitivul poate fi setat să funcționeze doar la un anumit moment al zilei.

### **INFORMATII TEHNICE:**

Tensiune: 110-240 V / AC

Frecvența de alimentare: 50 / 60Hz

Lumină ambientală: <3-2000LUX (reglabil)

Întârziere: minim 10 s ± 3 s

max 7 min ± 2 min

Sarcina nominala:

max: 300W  150W  (220-240V / AC)

max: 150W  75W  (110-130V / AC)

Interval de detectare: 360°

Distanța de detectare: max. 6m

Temperatura de lucru: -20 / + 40°C

Umiditate de lucru: <93% RH

Consum de energie: aproximativ 0,5 W

Înălțime de instalare: 2,2-4m Clasa IP: IP20

Viteza de detectare a mișcării: 0,6-1,5 m/s

Clasa de protecție împotriva socului

**CHARACTERISTICI:** - Senzorul de lumina se poate regla în funcție de necesități: poziția SOARE (max) - lucrul ziua și noaptea, LUNA - lucrul noaptea cu o intensitate luminoasă orizontală de aprox 3LUX. - Reglarea timpului de activare: în funcție de necesități, acesta poate fi setat în intervalul de la 10s ± 3s la 7 minute ± 2min. Cronometrul este resetat de fiecare dată când dispozitivul detectează mișcare.

**NOTE DE INSTALARE:** Senzorul reacționează la schimbările de temperatură, de aceea trebuie evitate următoarele situații: instalarea în apropierea surselor de căldură precum ventilația, aerul condiționat, sursele de lumină trebuie evitate lângă perdele, plantele înalte trebuie evitate lângă suprafețe reflectorizante, de exemplu oglinzi.

**CONECTARE ATENȚIE:** pericol de electrocutare, instalarea poate fi efectuată numai de o persoană cu experiență. Deconectați sursa de alimentare înainte de a începe montajul! Acoperiți orice fire goale. Asigurați-vă că alimentarea este oprită și nu este pornită. Deșurubați șuruburile de la ieșirea la fire și apoi conectați firele la senzor conform diagramei. Fixați senzorul îndoind clemele cu arc în sus și introducându-le în orificiul de instalare. După ce îl atașați, porniți alimentarea și testați funcționarea dispozitivului.

**SCHEMA DE CONEXIUNEA SENSORULUI:** (ilustrare)

**TEST:** Setati regulatorul de intensitate a luminii „LUX” în poziția maximă (SOARE), comutatorul „TIME” porniți regulatorul de timp în poziția minimă (10 secunde), porniți alimentarea. Calibrare: după 30 de secunde, dispozitivul intră în modul standby - este gata pentru munca. Când este detectată mișcare în raza câmpului de detectare, sarcina este pornită. Când nu este detectată nicio mișcare în raza câmpului de detectare, senzorul va deconecta sursa de alimentare a receptorului după 10s (+/- 3s). Setati controlul „LUX” în poziția min (LUNA). Senzorul va detecta mișcarea și sarcina va fi pornită cu condiția ca valoarea de iluminare să fie mai mică de 3 lux (condiții de noapte, după amurg). NOTĂ: atunci când testați dispozitivul în condiții de lumină naturală, setați poziția regulatorului LUX în poziția maximă (SOARE), altfel funcționarea senzorului poate fi incorectă!

**Cele mai frecvente probleme:** Sarcina nu pornește: a. Verificați conexiunile de alimentare și de sarcină b. Verificați starea receptorului c. Verificați nivelul intensității luminii și setările regulatorului senzorului crepuscular Sensibilitate slabă a dispozitivului: a. Verificați dacă în fața senzorului există obiecte care pot interfera cu funcționarea acestuia. b. Verificați temperatura ambiantă. c. Verificați dacă obiectul detectat se află în câmpul de detectare al senzorului. d. Verificați înălțimea de montare recomandată. e. Verificați direcția de mișcare a obiectului. (sensibilitate la mișcare) Senzorul nu poate deconecta automat sarcina: a. Există întotdeauna un element în mișcare în câmpul de detectare. b. Timpul de oprire este prea lung. c. Verificați tensiunea de alimentare.