



WWW.THOMASABO.COM



Thomas Sabo
WATCHES



CONTENTS

2	Deutsch
16	English
30	Français
44	Español
58	Italiano
72	Traditional Chinese (繁體中文)
86	Simplified Chinese (简体中文)
100	Русский язык
115	International Guarantee



INTERNATIONALE GARANTIE

Auf Ihre THOMAS SABO Uhr haben Sie eine Garantie von 24 Monaten ab dem Kauftag hinsichtlich Materialdefekten und Verarbeitungsfehlern. Voraussetzung ist, dass Sie als Verbraucher die Uhr in einer THOMAS SABO eigenen Verkaufsstelle oder im THOMAS SABO Online-Shop gekauft haben. Garantiegeber ist die THOMAS SABO GmbH & Co. KG, Martin-Luther-Str. 20, 91207 Lauf, Deutschland.

Bitte beachten Sie, dass THOMAS SABO Uhren, die bei einem autorisierten Fachgeschäft gekauft wurden, auch dort unter Abgabe des ausgefüllten Garantiescheins eingereicht werden müssen und nicht bei THOMAS SABO direkt eingeschickt werden können. Um diese Garantie in Anspruch zu nehmen, legen Sie bitte das internationale Garantiezertifikat vor – ausgefüllt von einem THOMAS SABO Shop oder einem autorisierten THOMAS SABO Händler, datiert, unterschrieben und gestempelt. Bitte bewahren Sie dieses Zertifikat sicher auf. Diese Garantie gilt nur unter der Voraussetzung, dass von THOMAS SABO anerkannte Batterien verwendet werden. Ihre Uhr ist mit einem Quarzwerk ausgestattet. Die Garantie besteht nicht bei unsachgemäßem Gebrauch, Fremdreparatur, nachlässiger Behandlung, Verschleiß, Beschädigungen durch den üblichen Gebrauch, Missbrauch oder bei Schäden z. B. durch einen Unfall. Ausgenommen von dieser Garantie sind Verschleißteile wie Armbänder und Batterien.

Die Rechte im Rahmen der gesetzlichen Gewährleistung gemäß den nationalen Gesetzen werden durch die Garantie nicht ersetzt oder eingeschränkt.



BENUTZUNGSBEISPIELE

Ihre THOMAS SABO Uhr hat eine modellabhängige Wasserdichte. Diese Angabe finden Sie auf dem Gehäuseboden und hat folgende Bedeutung:

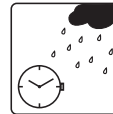

Wasserdicht 1 ATM
Wasserspritzer, Regen



Wasserdicht 5 ATM
Baden, Waschen, Duschen



Wasserdicht 10 ATM
Schwimmen, Schnorcheln



Wasserdicht 20 ATM
Freitauchen





KUNDENINFORMATION

Dieses Produkt von THOMAS SABO unterliegt der Richtlinie 2002/96/EG des Europäischen Parlaments und des Rates über Elektro- und Elektronik-Altgeräte bzw. dem deutschen Elektro- und Elektronikgerätegesetz (ElektroG). Dieses Gerät ist nach dem 13.08.2005 in den Handel gekommen und darf nicht im Rahmen des normalen Hausmülls entsorgt werden. Nutzen Sie zur Entsorgung dieses Geräts bitte die entsprechenden Rücknahmesysteme Ihrer Gemeinde und beachten Sie auch alle weiteren Vorschriften in diesem Zusammenhang.



1. ZWEIZEIGER-UHR

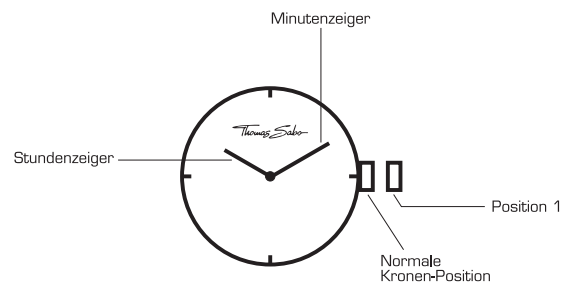

ZEIT EINSTELLEN

1. Krone herausziehen auf Position 1.
2. Durch Drehen der Krone beide Zeiger einstellen.
3. Nach Zurückdrücken der Krone in die Normalposition beginnen die Zeiger ihre Funktion.





2. ZWEI- UND DREIZEIGER-UHR MIT DATUMSANZEIGE*

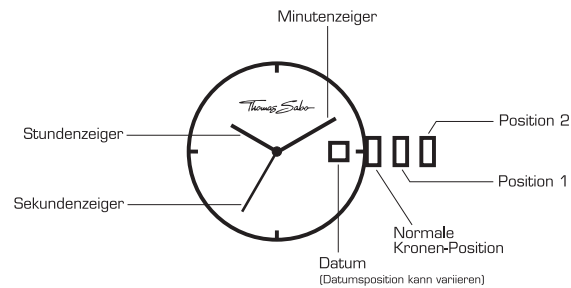

ZEIT EINSTELLEN

1. Krone herausziehen auf Position 2.
2. Durch Drehen der Krone Stunden- und Minutenzeiger einstellen.
3. Nach Zurückdrücken der Krone in die Normalposition beginnt der Sekundenzeiger seine Funktion.

DATUM EINSTELLEN

1. Krone herausziehen auf Position 1.
2. Krone gegen den Uhrzeigersinn drehen, um das Datum einzustellen. Wird das Datum zwischen 21:00 und 01:00 Uhr eingestellt, wechselt das Datum am nächsten Tag evtl. nicht.
3. Krone in die Normalposition zurückdrücken.

6



3. DREIZEIGER-UHR MIT DEZENTRALER SEKUNDENANZEIGE

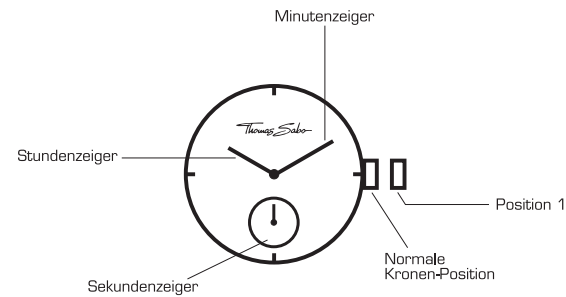

ZEIT EINSTELLEN

1. Krone herausziehen auf Position 1.
2. Durch Drehen der Krone Stunden- und Minutenzeiger einstellen.
3. Nach Zurückdrücken der Krone in die Normalposition beginnt der Sekundenzeiger seine Funktion.

7

*Anleitung gilt auch für Modelle ohne Sekundenzeiger und Taschenuhren. Achtung: Bei Taschenuhren befindet sich die Krone auf 12 Uhr.



4. DREIZEIGER-UHR MIT DATUMS- UND WOCHENTAGSANZEIGE

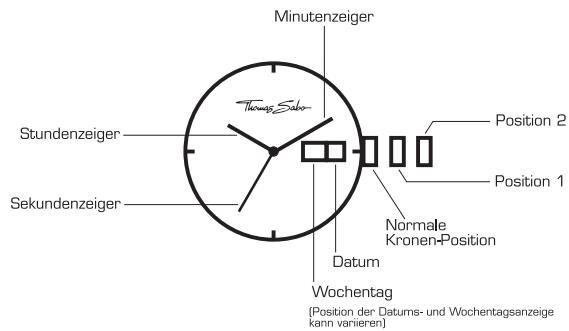

ZEIT EINSTELLEN

1. Krone herausziehen auf Position 2.
2. Durch Drehen der Krone Stunden- und Minutenzeiger einstellen.
3. Nach Zurückdrücken der Krone in die Normalposition beginnt der Sekundenzeiger seine Funktion.

8



DATUM EINSTELLEN

1. Krone herausziehen auf Position 1.
2. Krone gegen den Uhrzeigersinn drehen, um das Datum einzustellen. Wird das Datum zwischen 21:00 und 01:00 Uhr eingestellt, wechselt das Datum am nächsten Tag evtl. nicht.
3. Krone in die Normalposition zurückdrücken.

WOCHENTAG EINSTELLEN

1. Krone herausziehen auf Position 1.
2. Krone im Uhrzeigersinn drehen, um den Wochentag einzustellen. Wird die Einstellung zwischen 21:00 und 01:00 Uhr vorgenommen, wechselt die Anzeige am nächsten Tag evtl. nicht.
3. Krone in die Normalposition zurückdrücken.

9



5. CHRONOGRAPH MIT ZWEI ANZEIGERN

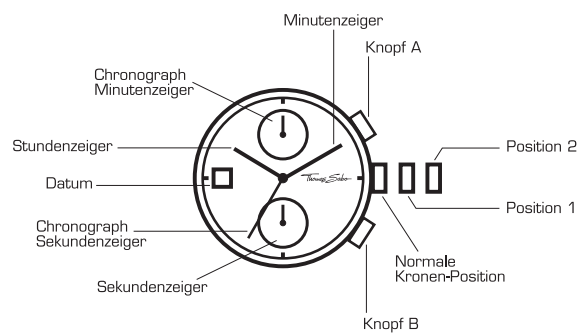

ZEIT EINSTELLEN

1. Krone herausziehen auf Position 2.
2. Durch Drehen der Krone Stunden- und Minutenzeiger einstellen.
3. Nach Zurückdrücken der Krone in die Normalposition beginnt der kleine Sekundenzeiger seine Funktion.

10



DATUM EINSTELLEN

1. Krone herausziehen auf Position 1.
2. Krone gegen den Uhrzeigersinn drehen, um das Datum einzustellen. Wird das Datum zwischen 21:00 und 01:00 Uhr eingestellt, wechselt das Datum am nächsten Tag evtl. nicht.
3. Krone in die Normalposition zurückdrücken.

STOPPFUNKTION NUTZEN

Der Chronograph kann in 1/1-Sekunden-Einheiten Zeiten bis zu 59 Minuten und 59 Sekunden messen. Während dieser Zeit kreist der Chronographen-Sekundenzeiger kontinuierlich.

1. Zum Starten und Stoppen des Chronographen Knopf A drücken.
2. Zum Zurückstellen Knopf B drücken. Die Chronographen-Zeiger kehren in die Ausgangsposition zurück.

CHRONOGRAPH ZURÜCKSTELLEN (auch nach Batteriewechsel)

Dieser Vorgang sollte ausgeführt werden, wenn die Batterie gewechselt wurde und/oder der Sekundenzeiger des Chronographen nach dem Zurückstellen nicht in die Ausgangsposition zurückkehrt.

1. Krone herausziehen auf Position 2.
2. Knopf A so lange drücken, bis der Sekundenzeiger des Chronographen in die Ausgangsposition zurückgekehrt ist.
3. Krone in die Normalposition zurückdrücken.

Achtung: Krone nicht zurückdrücken, solange der Zeiger in Bewegung ist, da sonst die Ausgangsposition verstellt wird.

11



6. CHRONOGRAPH MIT DREI ANZEIGERN

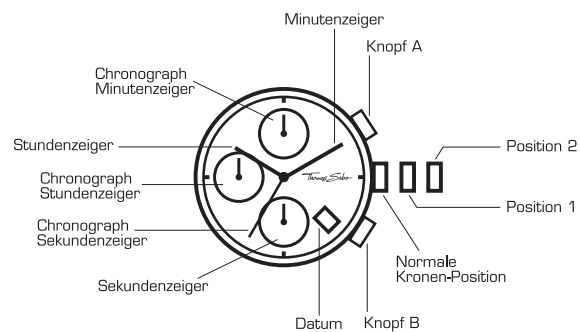

ZEIT EINSTELLEN

1. Krone herausziehen auf Position 2.
2. Durch Drehen der Krone Stunden- und Minutenzeiger einstellen.
3. Nach Zurückdrücken der Krone in die Normalposition beginnt der kleine Sekundenzeiger seine Funktion.

12



DATUM EINSTELLEN

1. Krone herausziehen auf Position 1.
2. Krone gegen den Uhrzeigersinn drehen, um das Datum einzustellen. Wird das Datum zwischen 21:00 und 01:00 Uhr eingestellt, wechselt das Datum am nächsten Tag evtl. nicht.
3. Krone in die Normalposition zurückdrücken.

STOPPFUNKTION NUTZEN

Der Chronograph kann in 1/1-Sekunden-Einheiten Zeiten bis zu 11 Stunden, 59 Minuten und 59 Sekunden messen. Während dieser Zeit kreist der Chronographen-Sekundenzeiger kontinuierlich.

1. Zum Starten und Stoppen des Chronographen Knopf A drücken.
2. Zum Zurückstellen Knopf B drücken. Die Chronographen-Zeiger kehren in die Ausgangsposition zurück.

CHRONOGRAPH ZURÜCKSTELLEN (auch nach Batteriewechsel)

Dieser Vorgang sollte ausgeführt werden, wenn die Batterie gewechselt wurde und/oder der Sekundenzeiger des Chronographen nach dem Zurückstellen nicht in die Ausgangsposition zurückkehrt.

1. Krone herausziehen auf Position 2.
2. Knopf A so lange drücken, bis der Sekundenzeiger des Chronographen in die Ausgangsposition zurückgekehrt ist.
3. Krone in die Normalposition zurückdrücken.

Achtung: Krone nicht zurückdrücken, solange der Zeiger in Bewegung ist, da sonst die Ausgangsposition verstellt wird.

13



7. CHRONOGRAPH MIT DREI ANZEIGERN

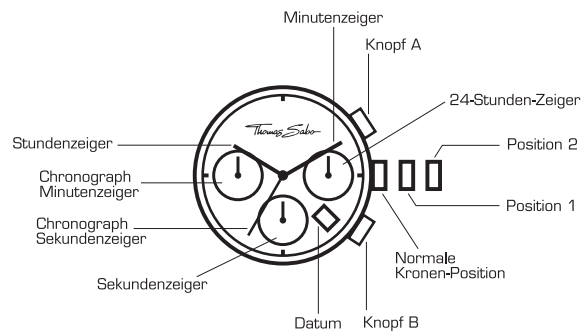

ZEIT EINSTELLEN

1. Krone herausziehen auf Position 2.
2. Durch Drehen der Krone Stunden- und Minutenzeiger einstellen.
3. Nach Zurückdrücken der Krone in die Normalposition beginnt der kleine Sekundenzeiger seine Funktion.

24-STUNDEN-ZEIGER

Der separate 24-Stunden-Zeiger gibt die aktuelle Uhrzeit im Tag/Nacht-Modus an. Diese Anzeige wird automatisch beim Einstellen der aktuellen Uhrzeit mit eingestellt.

14



DATUM EINSTELLEN

1. Krone herausziehen auf Position 1.
2. Krone gegen den Uhrzeigersinn drehen, um das Datum einzustellen. Wird das Datum zwischen 21:00 und 01:00 Uhr eingestellt, wechselt das Datum am nächsten Tag evtl. nicht.
3. Krone in die Normalposition zurückdrücken.

STOPPFUNKTION NUTZEN

Der Chronograph kann in 1/1-Sekunden-Einheiten Zeiten bis zu 59 Minuten und 59 Sekunden messen. Während dieser Zeit kreist der Chronographen-Sekundenzeiger kontinuierlich.

1. Zum Starten und Stoppen des Chronographen Knopf A drücken.
2. Zum Zurückstellen Knopf B drücken. Die Chronographen-Zeiger kehren in die Ausgangsposition zurück.

CHRONOGRAPH ZURÜCKSTELLEN (auch nach Batteriewechsel)

Dieser Vorgang sollte ausgeführt werden, wenn die Batterie gewechselt wurde und/oder der Sekundenzeiger des Chronographen nach dem Zurückstellen nicht in die Ausgangsposition zurückkehrt.

1. Krone herausziehen auf Position 2.
2. Knopf A so lange drücken, bis der Sekundenzeiger des Chronographen in die Ausgangsposition zurückgekehrt ist.
3. Krone in die Normalposition zurückdrücken.

Achtung: Krone nicht zurückdrücken, solange der Zeiger in Bewegung ist, da sonst die Ausgangsposition verstellt wird.

15



English

INTERNATIONAL GUARANTEE

Your THOMAS SABO watch has a 24-month guarantee from the day of purchase covering material defects and manufacturing faults. The prerequisite for this is that you, as the consumer, purchased the watch at a THOMAS SABO-owned outlet or at the THOMAS SABO Online Shop. This guarantee is issued by THOMAS SABO GmbH & Co. KG, Martin-Luther-Str. 20, D-91207 Lauf, Germany.

Please note that THOMAS SABO watches purchased from an authorised dealer must be returned to this same authorised dealer along with the completed Guarantee Certificate and must not be sent to THOMAS SABO directly. To take advantage of this, please present the International Guarantee Certificate – dated, signed and stamped by a THOMAS SABO Shop or an authorised THOMAS SABO dealer. Please keep this Certificate in a safe place. This guarantee is only valid if batteries approved by THOMAS SABO have been used. Your watch is equipped with a quartz movement.

This guarantee is invalidated in the case of inappropriate usage, non-THOMAS SABO repairs, careless handling, wear, damage caused by normal usage, abuse or damage resulting, for example, from an accident. Excluded from this guarantee are wear parts such as straps, bracelets and batteries.

This guarantee does not replace or limit legal warranties in accordance with the valid laws of the respective country.

16



English

USAGE EXAMPLES

Depending on the model, your THOMAS SABO watch has a specific water-proof rating. This information is on the back of the watch housing and has the following meanings:



Water-proof to 1 ATM
Splashes, rain



Water-proof to 5 ATM
Bathing, washing, showering



Water-proof to 10 ATM
Swimming, snorkelling



Water-proof to 20 ATM
Diving

17





CONSUMER NOTICE

This THOMAS SABO product is subject to Directive 2002/96/EC of the European Parliament and the Council of Europe on waste electrical and electronic equipment, respectively the German Electrical and Electronic Equipment Act (ElektroG). This product came on the market after August 13, 2005 and is not allowed to be disposed of with normal household waste. Please use your local authority's return system for disposing of this product and also comply with all other regulations in connection with this.



1. TWO-HAND WATCH

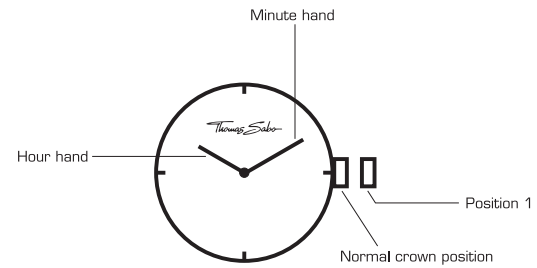

SETTING THE TIME

1. Pull the crown out to position 1.
2. Set both hands by turning the crown.
3. The hands will start operating once the crown has been returned to the normal position.



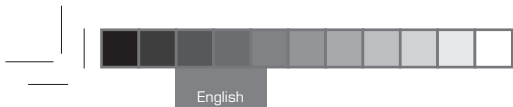

2. TWO- AND THREE-HAND WATCH WITH DATE DISPLAY*

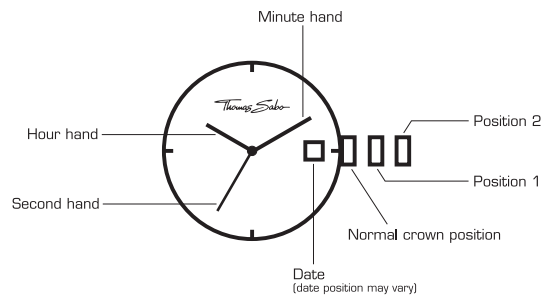

SETTING THE TIME

1. Pull the crown out to position 2.
2. Set the hour and minute hands by turning the crown.
3. The second hand will start operating once the crown has been returned to the normal position.

SETTING THE DATE

1. Pull the crown out to position 1.
2. To set the date, turn the crown anticlockwise. Do not set the date between 9 p.m. and 1 a.m. because the date may not correctly switch over the following day.
3. Return the crown to the normal position.

20

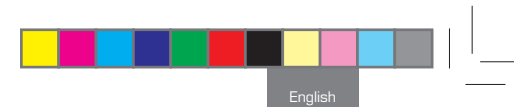

3. THREE-HAND WATCH WITH DECENTRALISED SECOND

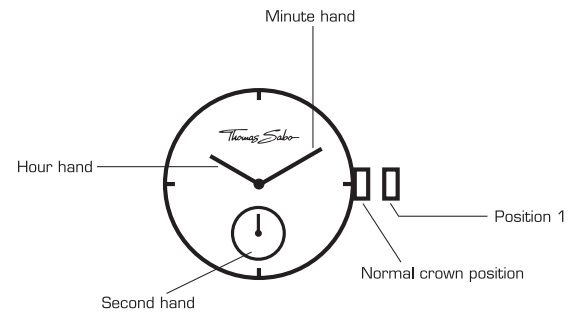

SETTING THE TIME

1. Pull the crown out to position 1.
2. Set the hour and minute hands by turning the crown.
3. The second hand will start operating once the crown has been returned to the normal position.

21

*Instructions also apply to models without a second hand and pocket watches.
Note: the crown is at the 12 o'clock position in the case of pocket watches.



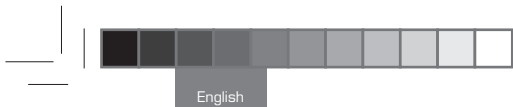

4. THREE-HAND WATCH WITH DATE AND DAY OF THE WEEK DISPLAYS

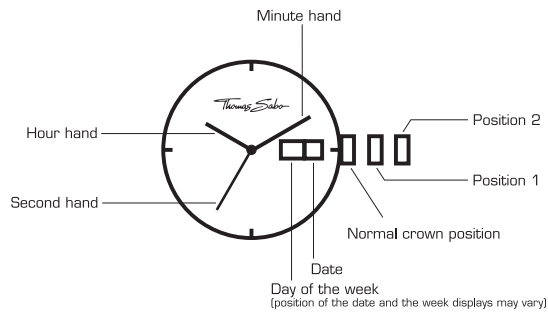

SETTING THE TIME

1. Pull the crown out to position 2.
2. Set the hour and minute hands by turning the crown.
3. The second hand will start operating once the crown has been returned to the normal position.

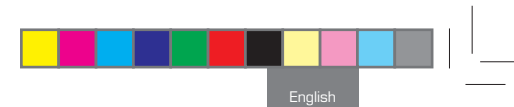

SETTING THE DATE

1. Pull the crown out to position 1.
2. To set the date, turn the crown anticlockwise. Do not set the date between 9 p.m. and 1 a.m. because the date may not correctly switch over the following day.
3. Return the crown to the normal position.

SETTING THE DAY OF THE WEEK

1. Pull the crown out to position 1.
2. To set the day of the week, turn the crown clockwise. Do not set the day between 9 p.m. and 1 a.m. because the date may not correctly switch over the following day.
3. Return the crown to the normal position.



5. CHRONOGRAPH WITH TWO DISPLAYS

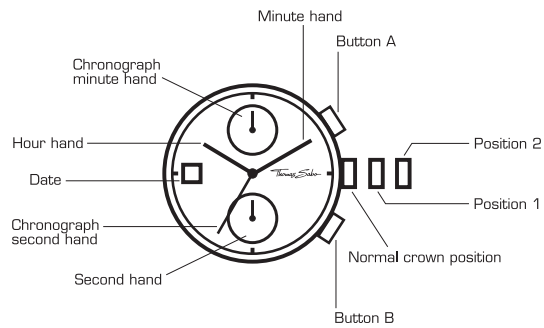

SETTING THE TIME

1. Pull the crown out to position 2.
2. Set the hour and minute hands by turning the crown.
3. The small second hand will start operating once the crown has been returned to the normal position.

24



SETTING THE DATE

1. Pull the crown out to position 1.
2. To set the date, turn the crown anticlockwise. Do not set the date between 9 p.m. and 1 a.m. because the date may not correctly switch over the following day.
3. Return the crown to the normal position.

USING THE CHRONOGRAPH FUNCTION

The chronograph can measure times in 1/1-second units of up to 59 minutes and 59 seconds. During this time, the chronograph's second hand rotates continuously.

1. Press button A to start and stop the chronograph.
2. Press button B to reset the chronograph. The chronograph hands will return to their starting positions.

RESETTING THE CHRONOGRAPH (also following a battery replacement)

This should be carried out when the battery has been changed and/or the chronograph's second hand does not return to the starting position following a reset.

1. Pull the crown out to position 2.
2. Press button A until the chronograph's second hand has returned to the starting position.
3. Return the crown to the normal position.

Note: Do not press the crown in while the hand is moving. This may misalign the starting position.

25



6. CHRONOGRAPH WITH THREE DISPLAYS

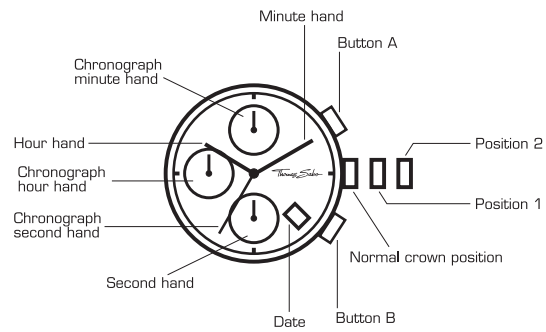

SETTING THE TIME

1. Pull the crown out to position 2.
2. Set the hour and minute hands by turning the crown.
3. The small second hand will start operating once the crown has been returned to the normal position.

26



SETTING THE DATE

1. Pull the crown out to position 1.
2. To set the date, turn the crown anticlockwise. Do not set the date between 9 p.m. and 1 a.m. because the date may not correctly switch over the following day.
3. Return the crown to the normal position.

USING THE CHRONOGRAPH FUNCTION

The chronograph can measure times in 1/1-second units of up to 11 hours, 59 minutes and 59 seconds. During this time, the chronograph's second hand rotates continuously.

1. Press button A to start and stop the chronograph.
2. Press button B to reset the chronograph. The chronograph hands will return to their starting positions.

RESETTING THE CHRONOGRAPH (also following a battery replacement)

This should be carried out when the battery has been changed and/or the chronograph's second hand does not return to the starting position following a reset.

1. Pull the crown out to position 2.
2. Press button A until the chronograph's second hand has returned to the starting position.
3. Return the crown to the normal position.

Note: Do not press the crown in while the hand is moving. This may misalign the starting position.

27



7. CHRONOGRAPH WITH THREE DISPLAYS

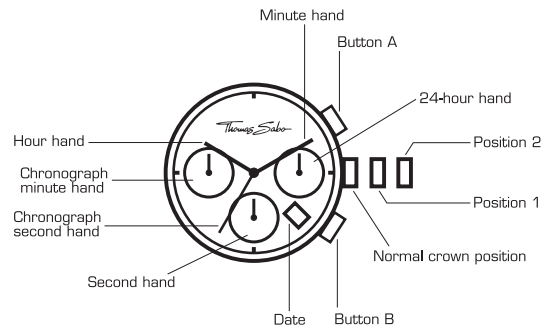

SETTING THE TIME

1. Pull the crown out to position 2.
2. Set the hour and minute hands by turning the crown.
3. The small second hand will start operating once the crown has been returned to the normal position.

24-HOUR HAND

The separate 24-hour hand displays the current time in day/night mode. This display is automatically set when adjusting the current time.

28



SETTING THE DATE

1. Pull the crown out to position 1.
2. To set the date, turn the crown anticlockwise. Do not set the date between 9 p.m. and 1 a.m. because the date may not correctly switch over the following day.
3. Return the crown to the normal position.

USING THE CHRONOGRAPH FUNCTION

The chronograph can measure times in 1/1-second units of up to 59 minutes and 59 seconds. During this time, the chronograph's second hand rotates continuously.

1. Press button A to start and stop the chronograph.
2. Press button B to reset the chronograph. The chronograph hands return to their starting positions.

RESETTING THE CHRONOGRAPH (also following a battery replacement)

This should be carried out when the battery has been changed and/or the chronograph's second hand does not return to the starting position following a reset.

1. Pull the crown out to position 2.
2. Press button A until the chronograph's second hand has returned to the starting position.
3. Return the crown to the normal position.

Note: Do not press the crown in while the hand is moving. This may misalign the starting position.

29



Français

GARANTIE INTERNATIONALE

Votre montre THOMAS SABO est garantie contre tout défaut de matériau et tout vice de fabrication pour une durée de 24 mois à compter de la date d'achat. Pour recourir à cette garantie, il est impératif en votre qualité de consommateur que vous ayez acheté la montre dans un point de vente THOMAS SABO ou dans la boutique en ligne THOMAS SABO. Le donneur de garantie est la société THOMAS SABO GmbH & Co. KG, Martin-Luther-Str. 20, 91207 Lauf, Allemagne.

Veillez tenir compte du fait que vous devez retourner les montres THOMAS SABO au détaillant agréé qui vous les a vendues sans oublier d'inclure le coupon de garantie dûment rempli. Il n'est pas possible de les envoyer directement à THOMAS SABO. Afin de bénéficier de cette garantie, vous devez présenter le certificat de garantie internationale – dûment rempli, daté, revêtu du cachet et signé par une boutique THOMAS SABO ou un concessionnaire agréé THOMAS SABO. Veuillez conserver précieusement ce certificat. Cette garantie est seulement valable à condition que les piles utilisées soient celles prescrites par THOMAS SABO. Votre montre est équipée d'un mouvement à quartz.

La garantie exclut les défauts résultant d'une utilisation impropre, d'une réparation qui n'a pas été effectuée par THOMAS SABO, d'un mauvais traitement, de l'usure, des vieillissements issus d'une utilisation normale ou abusive ainsi que tout autre dommage dû par exemple à un accident. Sont exclues de la garantie toutes les pièces d'usure telles que les bracelets et les piles.

Cette garantie ne peut ni remplacer ni restreindre les droits que vous accorde la loi nationale dans le cadre de la garantie légale.

30



Français

EXEMPLES D'UTILISATION

L'étanchéité de votre montre THOMAS SABO varie en fonction du modèle. Cette indication précisée au fond du boîtier a la signification suivante :



Étanche jusqu'à 1 ATM

Éclaboussures, pluie



Étanche jusqu'à 5 ATM

Bain, lessive, douche



Étanche jusqu'à 10 ATM

Natation, plongée avec tuba



Étanche jusqu'à 20 ATM

Plongée libre

31





Français

À L'ATTENTION DU CLIENT

Ce produit de THOMAS SABO est assujéti à la directive 2002/96/CE du Parlement européen et du Conseil concernant la gestion des déchets d'équipements électriques et électroniques ou à la loi allemande sur les appareils électriques et électroniques (ElektroG). Cette montre a été mise sur le marché après le 13 août 2005 et ne doit jamais être jetée dans la poubelle domestique normale.

Veillez utiliser les systèmes de collecte sélective mis en place par votre commune pour éliminer cette montre et respecter par ailleurs toutes les dispositions de la réglementation en vigueur.



32

TS_instruction_manual_watches-8.indd 32-33



Français

1. MONTRE À DEUX AIGUILLES

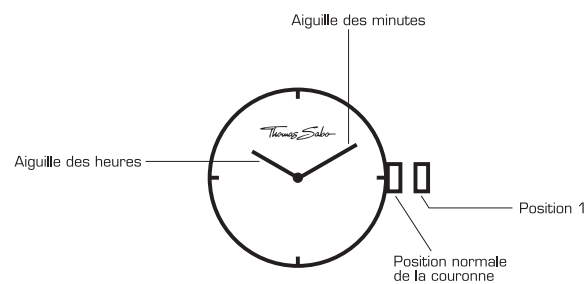

RÉGLAGE DE L'HEURE

1. Tirer sur la couronne jusqu'à la position 1.
2. Faire tourner la couronne pour régler les deux aiguilles.
3. Une fois la couronne repoussée jusqu'à sa position normale, les aiguilles se mettent à tourner.

33

16.07.13 10:15





Français

2. MONTRE À DEUX ET TROIS AIGUILLES AVEC AFFICHAGE DE LA DATE*

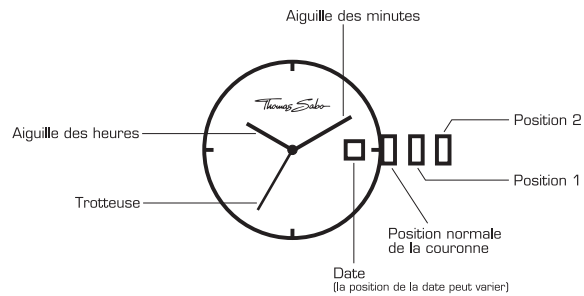

RÉGLAGE DE L'HEURE

1. Tirer sur la couronne jusqu'à la position 2.
2. Faire tourner la couronne pour régler les aiguilles des heures et des minutes.
3. Une fois la couronne repoussée jusqu'à sa position normale, la trotteuse se met à tourner.

RÉGLAGE DE LA DATE

1. Tirer sur la couronne jusqu'à la position 1.
2. Faire tourner la couronne dans le sens anti-horaire pour régler la date. Si la date est réglée entre 9h00 du soir et 1h00 du matin, elle ne changera peut-être pas correctement le jour suivant.
3. Repousser la couronne jusqu'à sa position normale.

34



Français

3. MONTRE À TROIS AIGUILLES AVEC AFFICHAGE DÉCENTRALISÉ DES SECONDES

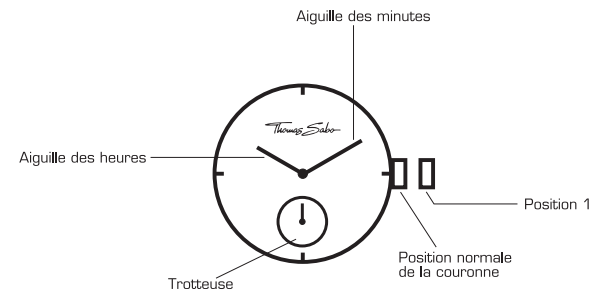

RÉGLAGE DE L'HEURE

1. Tirer sur la couronne jusqu'à la position 1.
2. Faire tourner la couronne pour régler les aiguilles des heures et des minutes.
3. Une fois la couronne repoussée jusqu'à sa position normale, la trotteuse se met à tourner.

35

* Les instructions sont également valables pour les modèles sans trotteuse et les montres de poche.
Attention : dans le cas des montres de poche, la couronne est positionnée à 12H00.





4. MONTRE À TROIS AIGUILLES AVEC AFFICHAGE DE LA DATE ET DU JOUR DE LA SEMAINE

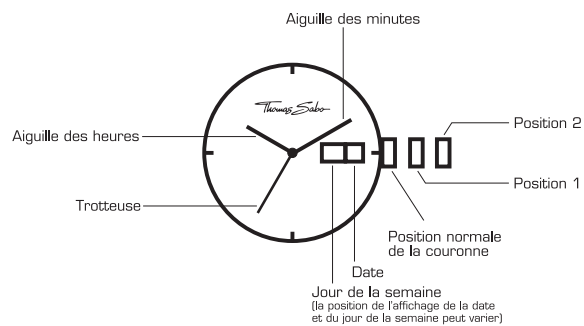

RÉGLAGE DE L'HEURE

1. Tirer sur la couronne jusqu'à la position 2.
2. Faire tourner la couronne pour régler les aiguilles des heures et des minutes.
3. Une fois la couronne repoussée jusqu'à sa position normale, la trotteuse se met à tourner.

36

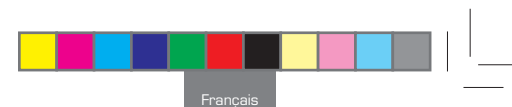

RÉGLAGE DE LA DATE

1. Tirer sur la couronne jusqu'à la position 1.
2. Faire tourner la couronne dans le sens anti-horaire pour régler la date. Si la date est réglée entre 9h00 du soir et 1h00 du matin, elle ne changera peut-être pas correctement le jour suivant.
3. Repousser la couronne jusqu'à sa position normale.

RÉGLAGE DU JOUR DE LA SEMAINE

1. Tirer sur la couronne jusqu'à la position 1.
2. Faire tourner la couronne dans le sens horaire pour régler le jour de la semaine. Si le jour de la semaine est réglé entre 9h00 du soir et 1h00 du matin, il ne changera peut-être pas correctement le jour suivant.
3. Repousser la couronne jusqu'à sa position normale.

37



5. CHRONOGRAPHE AVEC DEUX COMPTEURS

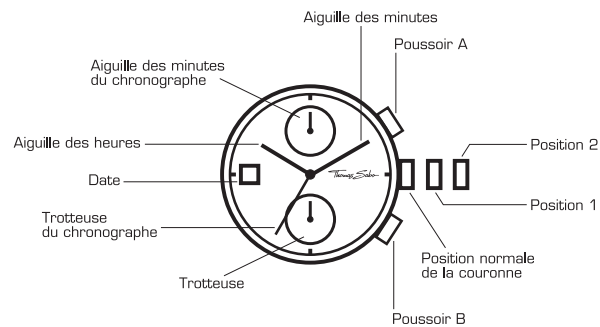

RÉGLAGE DE L'HEURE

1. Tirer la couronne jusqu'à la position 2.
2. Faire tourner la couronne pour régler les aiguilles des heures et des minutes.
3. Une fois la couronne repoussée jusqu'à sa position normale, la petite trotteuse se met à tourner.

38



RÉGLAGE DE LA DATE

1. Tirer la couronne jusqu'à la position 1.
2. Faire tourner la couronne dans le sens anti-horaire pour régler la date. Si la date est réglée entre 9h00 du soir et 1h00 du matin, elle ne changera peut-être pas correctement le jour suivant.
3. Repousser la couronne jusqu'à sa position normale.

UTILISATION DE LA FONCTION CHRONOMÉTRAGE

Le chronographe peut mesurer et afficher le temps par 1/1^{ème} de seconde jusqu'à la durée maximale cumulée de 59 minutes et 59 secondes. Ce faisant, la trotteuse du chronographe tourne en permanence et indique les secondes sans s'arrêter.

1. Pour mettre en marche et arrêter le chronographe, appuyer sur le poussoir A.
2. Pour le remettre à zéro, appuyer sur le poussoir B. Les aiguilles du chronographe reviennent à la position initiale.

RÉINITIALISATION DU CHRONOGRAPHE

(également après le changement de la pile)

Cette opération doit être effectuée lorsque la pile a été changée et/ou lorsque la trotteuse du chronographe ne revient pas à la position initiale après la remise à zéro du chronographe.

1. Tirer sur la couronne jusqu'à la position 2.
2. Appuyer sur le poussoir A jusqu'à ce que la trotteuse du chronographe soit revenue à la position initiale.
3. Repousser la couronne jusqu'à sa position normale.

Attention : ne pas repousser la couronne tant que la trotteuse est en mouvement étant donné qu'elle s'arrête sinon à une position intermédiaire qui est reconnue à tort comme étant la position initiale.

39



6. CHRONOGRAPHE AVEC TROIS COMPTEURS

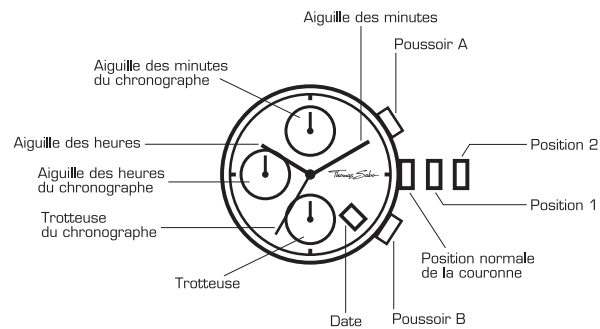

RÉGLAGE DE L'HEURE

1. Tirer la couronne jusqu'à la position 2.
2. Faire tourner la couronne pour régler les aiguilles des heures et des minutes.
3. Une fois la couronne repoussée jusqu'à sa position normale, la petite trotteuse se met à tourner.

40



RÉGLAGE DE LA DATE

1. Tirer la couronne jusqu'à la position 1.
2. Faire tourner la couronne dans le sens anti-horaire pour régler la date. Si la date est réglée entre 9h00 du soir et 1h00 du matin, elle ne changera peut-être pas correctement le jour suivant.
3. Repousser la couronne jusqu'à sa position normale.

UTILISATION DE LA FONCTION CHRONOMÉTRAGE

Le chronographe peut mesurer et afficher le temps par 1/1^{ème} de seconde jusqu'à la durée maximale cumulée de 11 heures, 59 minutes et 59 secondes. Ce faisant, la trotteuse du chronographe tourne en permanence et indique les secondes sans s'arrêter.

1. Pour mettre en marche et arrêter le chronographe, appuyer sur le poussoir A.
2. Pour le remettre à zéro, appuyer sur le poussoir B. Les aiguilles du chronographe reviennent à la position initiale.

RÉINITIALISATION DU CHRONOGRAPHE

(également après le changement de la pile)

Cette opération doit être effectuée lorsque la pile a été changée et/ou lorsque la trotteuse du chronographe ne revient pas à la position initiale après la remise à zéro du chronographe.

1. Tirer sur la couronne jusqu'à la position 2.
2. Appuyer sur le poussoir A jusqu'à ce que la trotteuse du chronographe soit revenue à la position initiale.
3. Repousser la couronne jusqu'à sa position normale.

Attention : ne pas repousser la couronne tant que la trotteuse est en mouvement étant donné qu'elle s'arrête sinon à une position intermédiaire qui est reconnue à tort comme étant la position initiale.

41



7. CHRONOGRAPHE AVEC TROIS COMPTEURS

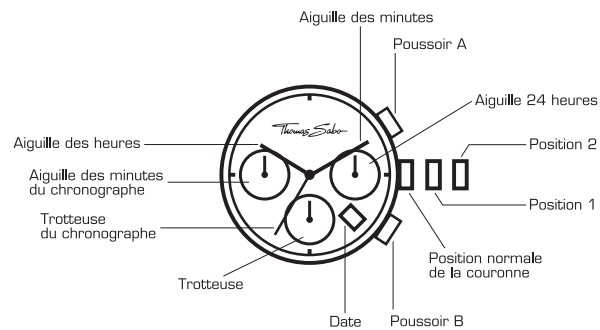

RÉGLAGE DE L'HEURE

1. Tirer la couronne jusqu'à la position 2.
2. Faire tourner la couronne pour régler les aiguilles des heures et des minutes.
3. Une fois la couronne repoussée jusqu'à sa position normale, la petite trotteuse se met à tourner.

AIGUILLE 24 HEURES

L'aiguille 24 heures indépendante indique l'heure en mode jour ou nuit. Cet affichage se règle automatiquement avec le réglage de l'heure actuelle.

42



RÉGLAGE DE LA DATE

1. Tirer la couronne jusqu'à la position 1.
2. Faire tourner la couronne dans le sens anti-horaire pour régler la date. Si la date est réglée entre 9h00 du soir et 1h00 du matin, elle ne changera peut-être pas correctement le jour suivant.
3. Repousser la couronne jusqu'à sa position normale.

UTILISATION DE LA FONCTION CHRONOMÉTRAGE

Le chronographe peut mesurer et afficher le temps par 1/1^{ème} de seconde jusqu'à la durée maximale cumulée de 59 minutes et 59 secondes. Ce faisant, la trotteuse du chronographe tourne en permanence et indique les secondes sans s'arrêter.

1. Pour mettre en marche et arrêter le chronographe, appuyer sur le poussoir A.
2. Pour le remettre à zéro, appuyer sur le poussoir B. Les aiguilles du chronographe reviennent à la position initiale.

RÉINITIALISATION DU CHRONOGRAPHE

(également après le changement de la pile)

Cette opération doit être effectuée lorsque la pile a été changée et/ou lorsque la trotteuse du chronographe ne revient pas à la position initiale après la remise à zéro du chronographe.

1. Tirer sur la couronne jusqu'à la position 2.
2. Appuyer sur le poussoir A jusqu'à ce que la trotteuse du chronographe soit revenue à la position initiale.
3. Repousser la couronne jusqu'à sa position normale.

Attention : ne pas repousser la couronne tant que la trotteuse est en mouvement étant donné qu'elle s'arrête sinon à une position intermédiaire qui est reconnue à tort comme étant la position initiale.

43



Español

GARANTÍA INTERNACIONAL

Su reloj THOMAS SABO tiene una garantía de 24 meses a partir del día de la compra, en lo que concierne a material defectuoso o defectos de fabricación. Es un requisito que el usuario del reloj lo haya adquirido en un puesto de venta THOMAS SABO o en la tienda online THOMAS SABO. El proveedor de la garantía es THOMAS SABO GmbH & Co. KG, Martin-Luther-Str. 20, 91207 Lauf, Alemania.

Por favor, tenga en cuenta que los relojes THOMAS SABO que han sido adquiridos en una tienda especializada autorizada, también deben presentarse, junto con la garantía, en dicha tienda y, en ningún caso, enviarse directamente a THOMAS SABO GmbH & Co. KG. Para acogerse a este beneficio, debe presentar la garantía internacional, la cual tiene que estar debidamente rellenada por una tienda THOMAS SABO o por un distribuidor autorizado por THOMAS SABO, con fecha, firma y sello. Por favor, conserve este certificado en lugar seguro. Esta garantía es válida solamente en caso de que se hayan utilizado las pilas reconocidas por parte de THOMAS SABO. Su reloj está dotado de un mecanismo de cuarzo.

La garantía pierde su validez en caso de uso indebido, reparaciones por parte de terceros, deterioro por mal trato o negligencia, desgaste o desperfectos por uso habitual, empleo incorrecto o en caso de daños debidos, por ejemplo, a un accidente. Quedan exentas de esta garantía las piezas que sufren desgaste, como las correas y pilas.

Esta garantía no reemplaza o limita las garantías legales establecidas por las leyes nacionales.

44



Español

EJEMPLOS DE USO

Su reloj THOMAS SABO tiene una resistencia al agua que depende de cada modelo. Estos datos los encontrará en la base de la caja y significan lo siguiente:



Resistencia al agua: 1 ATM

Salpicaduras de agua, lluvia



Resistencia al agua: 5 ATM

Baño, lavado, ducha

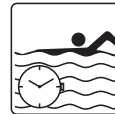

Resistencia al agua: 10 ATM

Natación, buceo con esnórquel



Resistencia al agua: 20 ATM

Buceo libre

45





Español

AVISO AL CONSUMIDOR

Este producto de THOMAS SABO guarda conformidad con la Directiva 2002/96/EG del Parlamento Europeo y el Consejo sobre residuos de aparatos eléctricos y electrónicos al igual que con la ley alemana de productos eléctricos y electrónicos (ElektroG, por sus siglas en alemán). Este artículo fue introducido en el comercio después del 13 de agosto de 2005 y no se debe eliminar como si se tratara de un desecho doméstico normal. Por favor, para la eliminación, recurra al sistema correspondiente de devolución de su comunidad y observe todas las demás prescripciones relacionadas con el caso.



46

TS_instruction_manual_watches-8.indd 46-47



Español

1. RELOJ DE DOS MANECILLAS

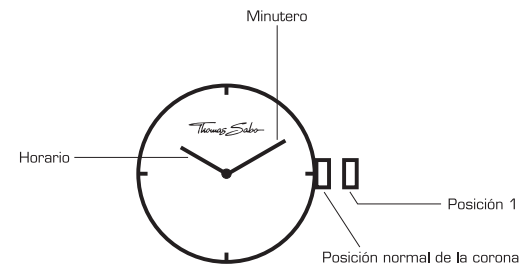

AJUSTE DE LA HORA

1. Extraer la corona hasta la posición 1.
2. Ajustar las dos manecillas girando la corona.
3. Tras volver a poner la corona en la posición normal, las manecillas inician su funcionamiento.

47

16.07.13 10:15





2. RELOJ DE DOS Y TRES MANECILLAS CON INDICADOR DE FECHA*

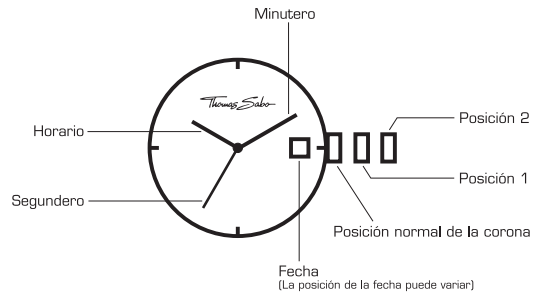

AJUSTE DE LA HORA

1. Extraer la corona hasta la posición 2.
2. Ajustar el horario y el minutero girando la corona.
3. Tras volver a poner la corona en la posición normal, el segundero inicia su funcionamiento.

AJUSTE DE LA FECHA

1. Extraer la corona hasta la posición 1.
2. Girar la corona en dirección contraria a las manecillas del reloj para ajustar la fecha. Al ajustar la fecha entre las 21:00 y las 01:00 horas, posiblemente ésta no cambie al día siguiente.
3. Volver a poner la corona en la posición normal.

48



3. RELOJ DE TRES AGUJAS CON INDICACIÓN DESCENTRALIZADA DE LOS SEGUNDOS

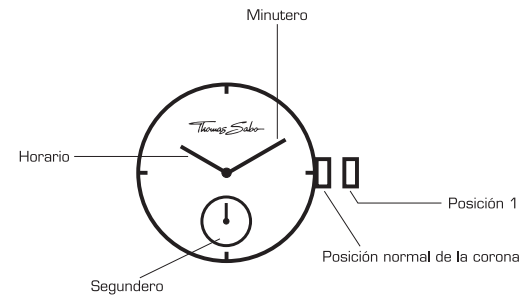

AJUSTE DE LA HORA

1. Extraer la corona hasta la posición 1.
2. Ajustar el horario y el minutero girando la corona.
3. Tras volver a poner la corona en la posición normal, el segundero inicia su funcionamiento.

49

*Estas instrucciones también son válidas para relojes sin segundero y para relojes de bolsillo.
Atención: en los relojes de bolsillo la corona se encuentra sobre las 12 h.





Español

4. RELOJ DE TRES MANECILLAS CON INDICADOR DE FECHA Y DÍA DE LA SEMANA

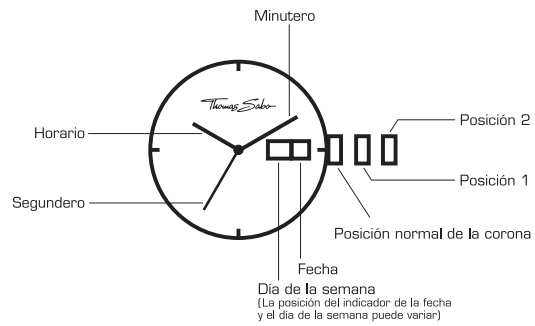

AJUSTE DE LA HORA

1. Extraer la corona hasta la posición 2.
2. Ajustar el horario y el minutero girando la corona.
3. Tras volver a poner la corona en la posición normal el segundero inicia su funcionamiento.

50



Español

AJUSTE DE LA FECHA

1. Extraer la corona hasta la posición 1.
2. Girar la corona en dirección contraria a las manecillas del reloj para ajustar la fecha. Al ajustar la fecha entre las 21:00 y las 01:00 horas, posiblemente ésta no cambie al día siguiente.
3. Volver a poner la corona en la posición normal.

AJUSTE DEL DÍA DE LA SEMANA

1. Extraer la corona hasta la posición 1.
2. Girar la corona en la misma dirección de las manecillas de reloj para ajustar el día de la semana. Al ajustar el día de la semana entre las 21:00 y las 01:00 horas, posiblemente éste no cambie al día siguiente.
3. Volver a poner la corona en posición normal.

51



Español

5. CRONÓGRAFO CON DOS INDICADORES

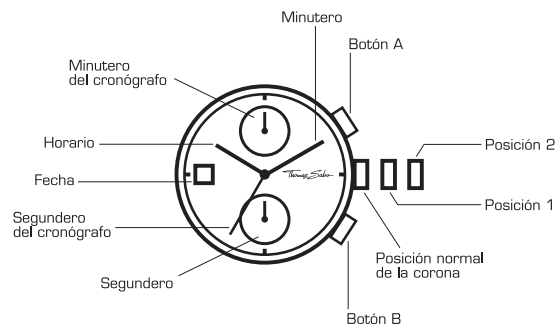

AJUSTE DE LA HORA

1. Extraer la corona hasta la posición 2.
2. Ajustar el horario y el minutero girando la corona.
3. Tras volver a poner la corona en la posición normal el segundero pequeño inicia su funcionamiento.

52



Español

AJUSTE DE LA FECHA

1. Extraer la corona hasta la posición 1.
2. Girar la corona en dirección contraria a las manecillas del reloj para ajustar la fecha. Al ajustar la fecha entre las 21:00 y las 01:00 horas, posiblemente ésta no cambie al día siguiente.
3. Volver a poner la corona en la posición normal.

UTILIZAR LA FUNCIÓN DE PARADA

El cronógrafo puede medir tiempos indicando intervalos de segundos hasta un máximo de 59 minutos y 59 segundos. Durante este tiempo el segundero del cronógrafo gira continuamente.

1. Para iniciar y parar el cronógrafo, pulsar el botón A.
2. Para que vuelva a la posición inicial, pulsar el botón B. Las manecillas del cronógrafo retornan a la posición inicial.

REINICIAR EL CRONÓGRAFO (también después de cambiar las pilas)

Este procedimiento debe efectuarse cuando se hayan cambiado las pilas y/o si el segundero del cronógrafo no vuelve a la posición inicial una vez que se reinicie.

1. Extraer la corona hasta la posición 2.
2. Pulsar el botón A hasta que el segundero del cronógrafo vuelva a la posición inicial.
3. Volver a poner la corona en la posición normal.

Atención: no poner la corona en posición normal mientras la manecilla esté en movimiento, puesto que se desconfigurará la posición inicial.

53



Español

6. CRONÓGRAFO CON TRES INDICADORES

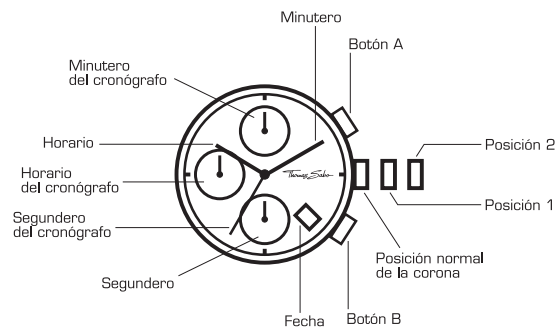

AJUSTE DE LA HORA

1. Extraer la corona hasta la posición 2.
2. Ajustar el horario y el minutero girando la corona.
3. Tras volver a poner la corona en la posición normal el segundero pequeño inicia su funcionamiento.

54



Español

AJUSTE DE LA FECHA

1. Extraer la corona hasta la posición 1.
2. Girar la corona en dirección contraria a las manecillas del reloj para ajustar la fecha. Al ajustar la fecha entre las 21:00 y las 01:00 horas, posiblemente ésta no cambie al día siguiente.
3. Volver a poner la corona en la posición normal.

UTILIZAR LA FUNCIÓN DE PARADA

El cronógrafo puede medir tiempos indicando intervalos de segundos hasta un máximo de 11 horas, 59 minutos y 59 segundos. Durante este tiempo el segundero del cronógrafo gira continuamente.

1. Para iniciar y parar el cronógrafo, pulsar el botón A.
2. Para que vuelva a la posición inicial, pulsar el botón B. Las manecillas del cronógrafo retornan a la posición inicial.

REINICIAR EL CRONÓGRAFO (también después de cambiar las pilas)
Este procedimiento debe efectuarse cuando se hayan cambiado las pilas y/o si el segundero del cronógrafo no vuelve a la posición inicial una vez que se reinicie.

1. Extraer la corona hasta la posición 2.
2. Pulsar el botón A hasta que el segundero del cronógrafo vuelva a la posición inicial.
3. Volver a poner la corona en la posición normal.

Atención: no poner la corona en la posición normal mientras la manecilla esté en movimiento, puesto que se desconfigurará la posición inicial.

55



Español

7. CRONÓGRAFO CON TRES INDICADORES

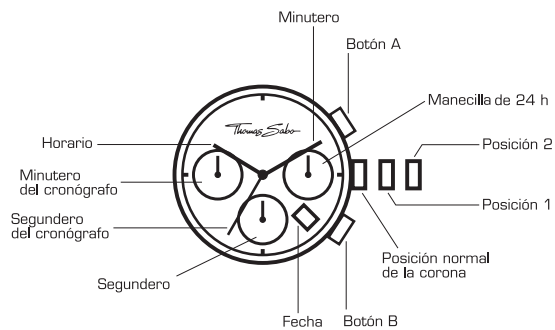

AJUSTE DE LA HORA

1. Extraer la corona hasta la posición 2.
2. Ajustar el horario y el minutero girando la corona.
3. Tras volver a poner la corona en la posición normal el segundero pequeño inicia su funcionamiento.

MANECILLA DE 24 HORAS

La manecilla separada de 24 horas indica la hora actual en el modo día/noche. Este indicador se ajustará automáticamente si se selecciona la hora actual.

56



Español

AJUSTE DE LA FECHA

1. Extraer la corona hasta la posición 1.
2. Girar la corona en dirección contraria a las manecillas del reloj para ajustar la fecha. Al ajustar la fecha entre las 21:00 y las 01:00 horas, posiblemente ésta no cambie al día siguiente.
3. Volver a poner la corona en la posición normal.

UTILIZAR LA FUNCIÓN DE PARADA

El cronógrafo puede medir tiempos indicando intervalos de segundos hasta un máximo de 59 minutos y 59 segundos. Durante este tiempo el segundero del cronógrafo gira continuamente.

1. Para iniciar y parar el cronógrafo, pulsar el botón A.
2. Para que vuelva a la posición inicial, pulsar el botón B. Las manecillas del cronógrafo retornan a la posición inicial.

REINICIAR EL CRONÓGRAFO (también después de cambiar las pilas)

Este procedimiento debe efectuarse cuando se hayan cambiado las pilas y/o si el segundero del cronógrafo no vuelve a la posición inicial una vez que se reinicie.

1. Extraer la corona hasta la posición 2.
2. Pulsar el botón A hasta que el segundero del cronógrafo vuelva a la posición inicial.
3. Volver a poner la corona en la posición normal.

Atención: no poner la corona en la posición normal mientras la manecilla esté en movimiento, puesto que se desconfigurará la posición inicial.

57



Italiano

GARANZIA INTERNAZIONALE

Il vostro orologio THOMAS SABO è garantito contro difetti di materiale e fabbricazione per un periodo di 24 mesi dalla data di acquisto. La garanzia è valida soltanto se avete acquistato l'orologio in veste di utilizzatore finale presso un punto vendita THOMAS SABO oppure nel negozio on line THOMAS SABO. La garanzia è rilasciata da THOMAS SABO GmbH & Co. KG, Martin-Luther-Str. 20, 91207 Lauf, Germania.

Si prega di osservare che gli orologi THOMAS SABO acquistati presso un rivenditore autorizzato devono essere ivi consegnati accompagnati dal certificato di garanzia compilato in tutte le sue parti e non possono essere spediti direttamente a THOMAS SABO. Per poter usufruire della garanzia, dovete presentare il certificato di garanzia internazionale correttamente compilato, datato e recante la firma e il timbro del punto vendita THOMAS SABO o del rivenditore autorizzato THOMAS SABO in cui è stato acquistato l'orologio. Si prega di conservare attentamente tale certificato. Questa garanzia è applicabile soltanto se sono state utilizzate batterie raccomandate da THOMAS SABO. Il vostro orologio è dotato di un movimento al quarzo.

Questa garanzia non è valida se l'orologio risulta danneggiato a causa di utilizzo inadeguato o inappropriato, negligenza, incidenti, deterioramento dovuto alla normale usura del prodotto o al trascorrere del tempo nonché riparazione non autorizzata o non effettuata da un orologiaio autorizzato. Sono escluse da questa garanzia le parti soggette a usura quali cinturino e batterie.

Questa garanzia non pregiudica né limita i diritti di garanzia spettanti all'acquirente in materia di garanzie legali in forza della normativa vigente nel paese di acquisto.

58



Italiano

ESEMPI D'USO

Il grado di impermeabilità del vostro orologio THOMAS SABO dipende dal modello. La corrispondente indicazione è riportata sul retro della cassa e significa:



impermeabile fino a 1 ATM

schizzi, pioggia



impermeabile fino a 5 ATM

bagno, doccia, lavaggi



impermeabile fino a 10 ATM

nuoto,
immersioni in apnea a bassa profondità



impermeabile fino a 20 ATM

immersioni in apnea

59





Italiano

AVVISO AL CONSUMATORE

Questo prodotto THOMAS SABO è soggetto alla direttiva 2002/96/CE del Parlamento Europeo e del Consiglio dell'Unione Europea sui rifiuti di apparecchiature elettriche ed elettroniche nonché alla legge tedesca sulle apparecchiature elettriche ed elettroniche (ElektroG). Quest'orologio è stato immesso sul mercato dopo il 13.08.2005 e non può essere smaltito come rifiuto urbano. Alla fine del suo ciclo di vita, depositate quindi l'orologio presso uno dei centri di raccolta differenziata del vostro comune di appartenenza e rispettate ogni ulteriore normativa nazionale vigente in proposito.



60

TS_instruction_manual_watches-8.indd 60-61



Italiano

1. OROLOGIO A DUE LANCETTE

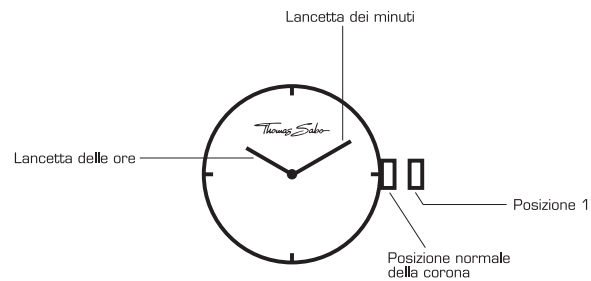

PREDISPOSIZIONE DELL'ORA

1. Estrarre la corona fino alla posizione 1.
2. Ruotare la corona per regolare entrambe le lancette.
3. Riportando la corona in posizione normale, le lancette iniziano a funzionare.

61

16.07.13 10:15





2. OROLOGIO A DUE O TRE LANCETTE CON DATARIO*

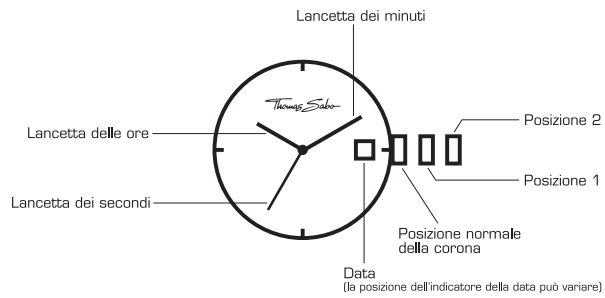

PREDISPOSIZIONE DELL'ORA

1. Estrarre la corona fino alla posizione 2.
2. Ruotare la corona per regolare le lancette delle ore e dei minuti.
3. Riportando la corona in posizione normale, la lancetta dei secondi inizia a funzionare.

PREDISPOSIZIONE DELLA DATA

1. Estrarre la corona fino alla posizione 1.
2. Girare la corona in senso orario per predisporre la data desiderata. Se la data viene impostata tra le ore 21.00 e 01.00, il prossimo cambiamento della data potrebbe non aver luogo in modo corretto.
3. Riportare la corona in posizione normale.

62

*Le presenti istruzioni valgono anche per i modelli senza lancetta dei secondi e gli orologi da taschino. Attenzione: negli orologi da taschino la corona è posizionata alle ore 12.00.



3. OROLOGIO A TRE LANCETTE CON SFERINO DEI SECONDI DECENTRATO

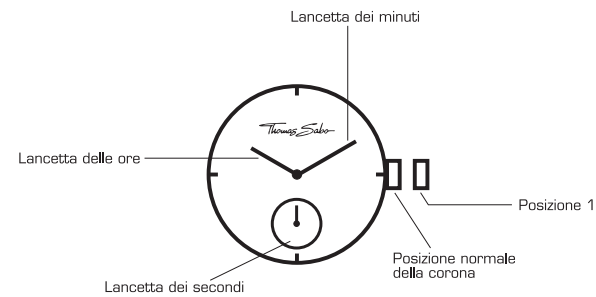

PREDISPOSIZIONE DELL'ORA

1. Estrarre la corona fino alla posizione 1.
2. Ruotare la corona per regolare le lancette delle ore e dei minuti.
3. Riportando la corona in posizione normale, la lancetta dei secondi inizia a funzionare.

63



4. OROLOGIO A TRE LANCETTE CON DATARIO E GIORNO DELLA SETTIMANA

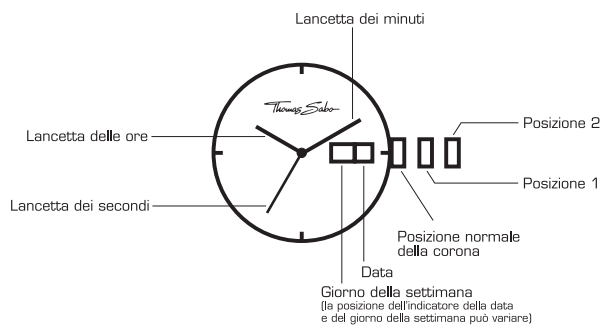

PREDISPOSIZIONE DELL'ORA

1. Estrarre la corona fino alla posizione 2.
2. Ruotare la corona per regolare le lancette delle ore e dei minuti.
3. Riportando la corona in posizione normale, la lancetta dei secondi inizia a funzionare.

64



PREDISPOSIZIONE DELLA DATA

1. Estrarre la corona fino alla posizione 1.
2. Girare la corona in senso orario per predisporre la data desiderata.
Se la data viene impostata tra le ore 21.00 e 01.00, il prossimo cambiamento della data potrebbe non aver luogo in modo corretto.
3. Riportare la corona in posizione normale.

PREDISPOSIZIONE DEL GIORNO DELLA SETTIMANA

1. Estrarre la corona fino alla posizione 1.
2. Girare la corona in senso orario per predisporre il giorno della settimana desiderato. Se l'impostazione viene effettuata tra le ore 21.00 e 01.00, il prossimo passaggio potrebbe non aver luogo in modo corretto.
3. Riportare la corona in posizione normale.

65



5. CRONOGRAFO CON DUE CONTATORI

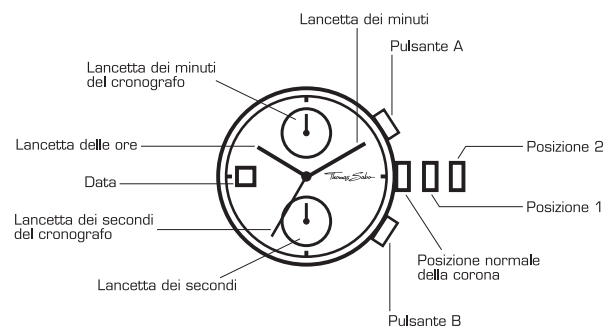

PREDISPOSIZIONE DELL'ORA

1. Estrarre la corona fino alla posizione 2.
2. Ruotare la corona per regolare le lancette delle ore e dei minuti.
3. Riportando la corona in posizione normale, la lancetta dei secondi continui (lancetta piccola) inizia a funzionare.

66



PREDISPOSIZIONE DELLA DATA

1. Estrarre la corona fino alla posizione 1.
2. Girare la corona in senso orario per predisporre la data desiderata.
Se la data viene impostata tra le ore 21.00 e 01.00, il prossimo cambiamento della data potrebbe non aver luogo in modo corretto.
3. Riportare la corona in posizione normale.

USO DELLA FUNZIONE CRONOMETRO

Il cronografo è in grado di misurare intervalli in secondi fino a un massimo di 59 minuti e 59 secondi. Durante tale misurazione, la lancetta dei secondi del cronografo ruota costantemente.

1. Per avviare e arrestare il cronografo premere il pulsante A.
2. Per azzerare il cronografo premere il pulsante B. Le lancette del cronografo ritornano alla posizione iniziale (posizione 'zero').

AZZERAMENTO DELLE LANCETTE DEL CRONOGRAFO

(anche dopo la sostituzione della batteria)

Questa operazione va eseguita dopo la sostituzione della batteria e/o quando una o più lancette del cronografo non ritornano più alla posizione iniziale dopo l'azzeramento del cronografo.

1. Estrarre la corona fino alla posizione 2.
2. Premere il pulsante A finché la lancetta dei secondi del cronografo ritorna alla posizione iniziale.
3. Riportare la corona in posizione normale.

Attenzione: onde evitare lo spostamento accidentale della posizione 'zero', non esercitare alcuna pressione sulla corona finché le lancette sono in movimento.

67



6. CRONOGRAFO CON TRE CONTATORI

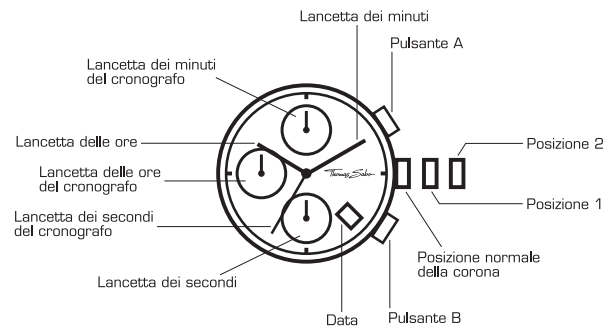

PREDISPOSIZIONE DELL'ORA

1. Estrarre la corona fino alla posizione 2.
2. Ruotare la corona per regolare le lancette delle ore e dei minuti.
3. Riportando la corona in posizione normale, la lancetta dei secondi continui (lancetta piccola) inizia a funzionare.

68



PREDISPOSIZIONE DELLA DATA

1. Estrarre la corona fino alla posizione 1.
2. Girare la corona in senso orario per predisporre la data desiderata.
Se la data viene impostata tra le ore 21.00 e 01.00, il prossimo cambiamento della data potrebbe non aver luogo in modo corretto.
3. Riportare la corona in posizione normale.

USO DELLA FUNZIONE CRONOMETRO

Il cronografo è in grado di misurare intervalli in secondi fino a un massimo di 11 ore, 59 minuti e 59 secondi. Durante tale misurazione, la lancetta dei secondi del cronografo ruota costantemente.

1. Per avviare e arrestare il cronografo premere il pulsante A.
2. Per azzerare il cronografo premere il pulsante B. Le lancette del cronografo ritornano alla posizione iniziale (posizione 'zero').

AZZERAMENTO DELLE LANCETTE DEL CRONOGRAFO

(anche dopo la sostituzione della batteria)

Questa operazione va eseguita dopo la sostituzione della batteria e/o quando una o più lancette del cronografo non ritornano più alla posizione iniziale dopo l'azzeramento del cronografo.

1. Estrarre la corona fino alla posizione 2.
2. Premere il pulsante A finché la lancetta dei secondi del cronografo ritorna alla posizione iniziale.
3. Riportare la corona in posizione normale.

Attenzione: onde evitare lo spostamento accidentale della posizione 'zero', non esercitare alcuna pressione sulla corona finché le lancette sono in movimento

69



7. CRONOGRAFO CON TRE CONTATORI

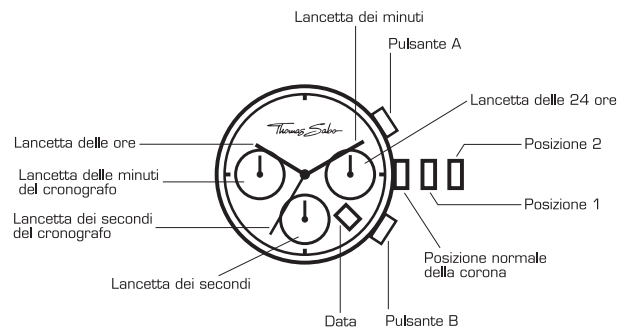

PREDISPOSIZIONE DELL'ORA

1. Estrarre la corona fino alla posizione 2.
2. Ruotare la corona per regolare le lancette delle ore e dei minuti.
3. Riportando la corona in posizione normale, la lancetta dei secondi continui (lancetta piccola) inizia a funzionare.

LANCETTA DELLE 24 ORE

La lancetta delle 24 ore (quadrante separato) indica l'ora attuale in modalità giorno / notte. Sincronizzata con la normale lancetta delle ore, viene impostata in automatico quando si esegue la predisposizione dell'ora attuale.

70



PREDISPOSIZIONE DELLA DATA

1. Estrarre la corona fino alla posizione 1.
2. Girare la corona in senso orario per predisporre la data desiderata.
Se la data viene impostata tra le ore 21.00 e 01.00, il prossimo cambiamento della data potrebbe non aver luogo in modo corretto.
3. Riportare la corona in posizione normale.

USO DELLA FUNZIONE CRONOMETRO

Il cronografo è in grado di misurare intervalli in secondi fino a un massimo di 59 minuti e 59 secondi. Durante tale misurazione la lancetta dei secondi del cronografo ruota costantemente.

1. Per avviare e arrestare il cronografo premere il pulsante A.
2. Per azzerare il cronografo premere il pulsante B. Le lancette del cronografo ritornano alla posizione iniziale (posizione 'zero').

AZZERAMENTO DELLE LANCETTE DEL CRONOGRAFO

(anche dopo la sostituzione della batteria)

Questa operazione va eseguita dopo la sostituzione della batteria e/o quando una o più lancette del cronografo non ritornano più alla posizione iniziale dopo l'azzeramento del cronografo.

1. Estrarre la corona fino alla posizione 2.
2. Premere il pulsante A finché la lancetta dei secondi del cronografo ritorna alla posizione iniziale.
3. Riportare la corona in posizione normale.

Attenzione: onde evitare uno spostamento accidentale della posizione 'zero', non esercitare alcuna pressione sulla corona finché le lancette sono in movimento.

71



繁體中文

國際保用證明書

您的THOMAS SABO腕錶，由購買當日起，
可享有24個月的保修服務，
保修範圍包括原廠組件的損壞與製作過程的錯誤。

作為消費者，顧客必須於THOMAS SABO專門店或是 THOMAS SABO網上商店購入此腕錶，並獲取由「THOMAS SABO GmbH & Co. KG, Martin-Luther-Str. 20, D-91207 Lauf, Germany」發出的保用證，保修服務方能生效。

請注意，顧客若從THOMAS SABO授權之經銷商購買此腕錶，欲享用保修服務，則須連同已填妥的保用證明書，送回購入腕錶之經銷商，切勿直接將腕錶交回THOMAS SABO。
行使保修服務時，請提供「國際保用證明書」－需由THOMAS SABO或其授權經銷商填上購買日期、簽字與蓋印。請好好將此保用證明書保存在安全地方。顧客必須使用THOMAS SABO認可的電池，保用方才有效。你的腕錶採用的是石英機芯。

本保用不包括在以下情況所引起之損壞：不正確的使用、曾由非THOMAS SABO原廠進行的修理、處理或配戴不善、正常損耗或意外而造成的任何損壞。配件如錶帶、錶鐲與電池等亦不在保修之列。

此保用證明不會取代或規限購買國家之法律。



繁體中文

使用說明

因應不同型號，您的THOMAS SABO腕錶亦有特定的防水級別。
您可以於錶殼後面找到相關資訊，以下則為符號的解釋：



防水性能 (1個標準大氣壓)
適用於濺水、雨水的意外接觸



防水性能 (5個標準大氣壓)
適用於浸浴、淋浴與洗滌



防水性能 (10個標準大氣壓)
適用於游泳、浮潛



防水性能 (20個標準大氣壓)
適用於潛水活動



繁體中文

1. 兩針腕錶

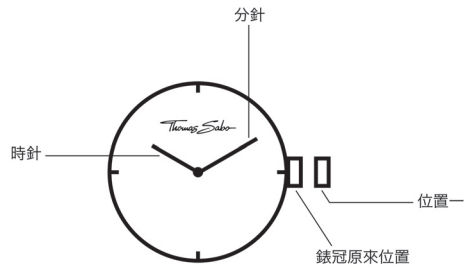

設定時間：

1. 將錶冠拉出到位置一
2. 旋轉錶冠將可同時設定時針與分針
3. 將錶冠回復至原來位置後，錶針將立即運作。



繁體中文

2. 附有日期顯示之兩針或三針腕錶*

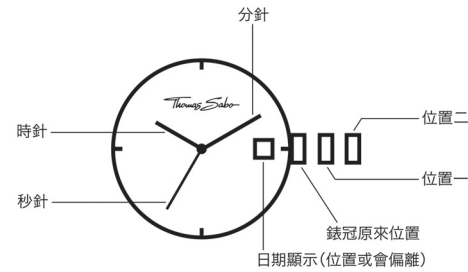

* 部分錶款之日期顯示窗可能位於錶盤之不同位置，請參閱錶款之說明書。

設定時間：

1. 將錶冠拉出到位置二
2. 旋轉錶冠，以設定時針與分針
3. 將錶冠回復至原來位置後，錶針將立即運作。

設定日期：

1. 將錶冠拉出到位置一
2. 逆時針方向旋轉錶冠以設定日期。請勿在晚上9時到凌晨1時的時間內設定日期。否則，日期將不能正確地轉換到下一天。
3. 將錶冠回復至原來位置





3. 帶有獨立秒針的三針腕表

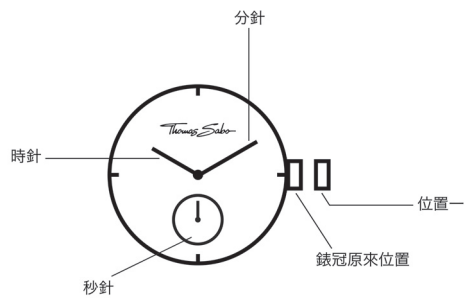

- 設定時間：
1. 將錶冠拉出到位置一
 2. 旋轉錶冠，以設定時針與分針
 3. 將錶冠回復至原來位置後，錶針將立即運作。





4. 附有日期與星期顯示之三針腕錶

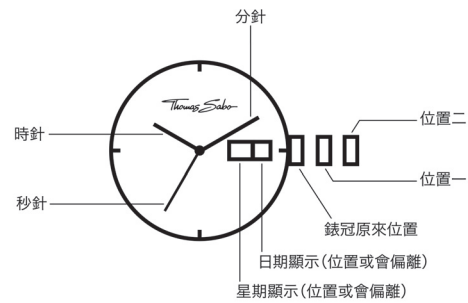

設定日期：

1. 將錶冠拉出到位置一
2. 逆時針方向旋轉錶冠以設定日期。請勿在晚上9時到凌晨1時的時間內設定日期。否則，日期將不能正確地轉換到下一天。
3. 將錶冠回復至原來位置



設定星期：

1. 將錶冠拉出到位置一
2. 順時針方向旋轉錶冠以設定星期。勿在晚上9時到凌晨1時的時間內設定日期。否則，日期將不能正確地轉換到下一天。
3. 將錶冠回復至原來位置

設定時間：

1. 將錶冠拉出到位置二
2. 旋轉錶冠，以設定時針與分針
3. 將錶冠回復至原來位置後，錶針將立即運作。

5. 備有兩個計時器之型號

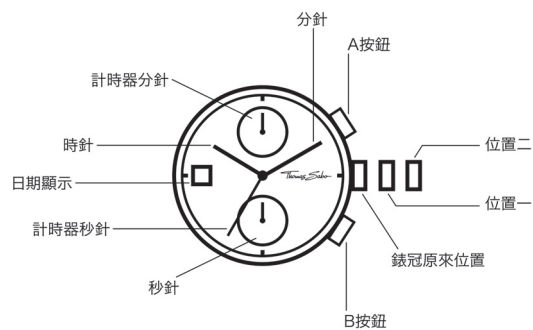

設定時間：

1. 將錶冠拉出到位置二
2. 旋轉錶冠，以設定時針與分針
3. 將錶冠回復至原來位置後，秒針將立即運作。

設定日期：

1. 將錶冠拉出到位置一
2. 逆時針方向旋轉錶冠以設定日期。請勿在晚上9點到凌晨1點的時間內設定日期。否則，日期將不能正確地轉換到下一天。
3. 將錶冠回復至原來位置

使用計時器功能：

計時器之準確度至1秒，可以進行1秒至59分鐘59秒之計時。計時期間，計時器之秒針將不停轉動。

1. 按動A按鈕以啟動或停止計時器
2. 按下B按鈕去重設計時器。計時器之錶針將回至開始位置

重設計時器（更換電池後）

每次更換電池後，或是計時器之秒針沒法回至開始位置時，均可使用以下操作。

1. 將錶冠拉出到位置二
2. 按動A按鈕，直至計時器之秒針回至開始位置
3. 將錶冠回復至原來位置

注意：計時器之秒針轉動時請勿將錶冠回復至原來位置，否則秒針之起始位置將出現錯誤。



繁體中文

6. 備有三個計時器之型號

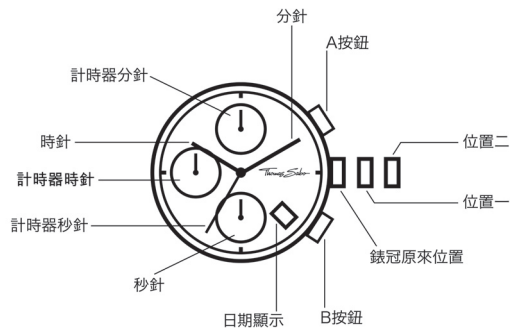

設定時間：

1. 將錶冠拉到位置二
2. 旋轉錶冠，以設定時針與分針
3. 將錶冠回復至原來位置後，秒針將立即運作。

82



繁體中文

設定日期：

1. 將錶冠拉出到位置一
2. 逆時針方向旋轉錶冠以設定日期。請勿在晚上9時到凌晨1時的時間內設定日期。否則，日期將不能正確地轉換到下一天。
3. 將錶冠回復至原來位置

使用計時器功能：

計時器之準確度至1秒，可以進行1秒至11小時59分鐘59秒之計時。計時期間，計時器之秒針將不停轉動。

1. 按動A按鈕以啟動或停止計時器
2. 按下B按鈕去重設計時器。計時器之錶針將回至開始位置

重設計時器（更換電池後）

每次更換電池後，或是計時器之秒針沒法回至開始位置時，均可使用以下操作。

1. 將錶冠拉出到位置二
2. 按動A按鈕，直至計時器之秒針回至開始位置
3. 將錶冠回復至原來位置

注意：計時器之秒針轉動時請勿將錶冠回復至原來位置，否則秒針之起始位置將出現錯誤。

83





繁體中文

7. 備有24小時顯示，共三個計時器之型號

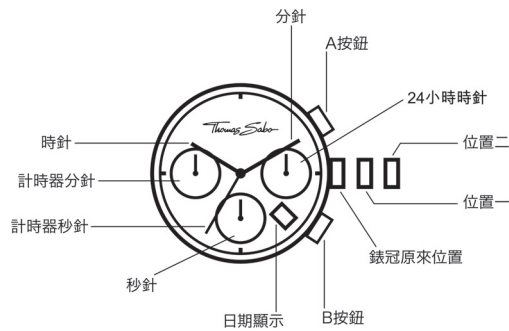

設定時間：

1. 將錶冠拉出到位置二
2. 旋轉錶冠，以設定時針與分針
3. 將錶冠回復至原來位置後，秒針將立即運作。

24-小時時針

獨立的24-小時時針顯示日間 / 晚間時間。

這個顯示模式將會在您設定小時與分鐘的同時自動調校。

84



繁體中文

設定日期：

1. 將錶冠拉出到位置一
2. 逆時針方向旋轉錶冠以設定日期。請勿在晚上9時到凌晨1時的時間內設定日期。否則，日期將不能正確地轉換到下一天。
3. 將錶冠回復至原來位置

使用計時器功能：

計時器之準確度至1秒，可以進行1秒至59分鐘59秒之計時。計時期間，計時器之秒針將不停轉動。

1. 按動A按鈕以啟動或停止計時器
2. 按下B按鈕去重設計時器。計時器之錶針將回至開始位置

重設計時器（更換電池後）

每次更換電池後，或是計時器之秒針沒法回復至開始位置時，均可使用以下操作。

1. 將錶冠拉出到位置二
2. 按動A按鈕，直至計時器之秒針回復至開始位置
3. 將錶冠回復至原來位置

注意：計時器之秒針轉動時請勿將錶冠回復至原來位置，否則秒針之起始位置將出現錯誤。

85

环球保修

您的THOMAS SABO腕表，由购买当日起，
可享有24个月的保修服务，保修范围包括原厂组件的损坏与制作过程的错误。

作为消费者，顾客必须于THOMAS SABO专门店或是THOMAS SABO网上商店购入此腕表，并获取由「THOMAS SABO GmbH & Co. KG, Martin-Luther-Str. 20, D-91207 Lauf, Germany」发出的保用证，保修服务方能生效。

请注意，顾客若从THOMAS SABO授权之经销商购买此腕表，欲享用保修服务，则须连同已填妥的保用证明书，送回购入腕表的经销商，切勿直接将腕表交回THOMAS SABO。行使保修服务时，须提供「国际保用证明书」- 需由THOMAS SABO或其授权经销商填上购买日期、签字与盖印。请好好将此保用证明书保存在安全地方。顾客必须使用THOMAS SABO认可的电池，保用方才有效。你的腕表采用的是石英机芯。

本保用不包括在以下情况所引起之损坏：不正确的使用、曾由非THOMAS SABO原厂进行的修理、处理或配戴不善、正常损耗或意外而造成的任何损坏。配件如表带、表镯与电池等不在保修之列。

此保用证明不会取代或规限购买国家之法律。

使用说明

因应不同型号，您的THOMAS SABO腕表亦有特定的防水级别。
您可以于表壳后面找到相关信息，以下则为符号的解释：



防水性能 (1个标准大气压)
适用于溅水、雨水的意外接触



防水性能 (5个标准大气压)
适用于浸浴、淋浴与洗涤



防水性能 (10个标准大气压)
适用于游泳、浮潜



防水性能 (20个标准大气压)
适用于潜水活动



简体中文



简体中文

1. 两针腕表

2. 附有日期显示之两针或三针腕表*

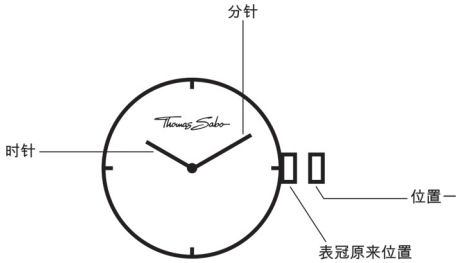

- 设定时间：
1. 将表冠拉出到位置一
 2. 旋转表冠将可同时设定时针与分针
 3. 将表冠回复至原来位置后，表针将立即运作。

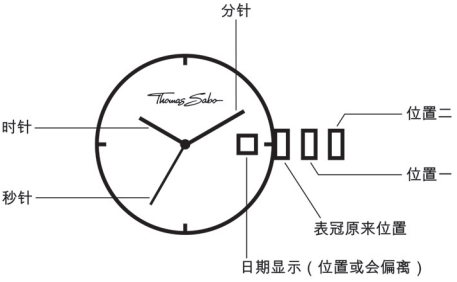

- 设定时间：
1. 将表冠拉出到位置二
 2. 旋转表冠，以设定时针与分针
 3. 将表冠回复至原来位置后，表针将立即运作。

- 设定日期：
1. 将表冠拉出到位置一
 2. 逆时针方向旋转表冠以设定日期。请勿在晚上9时到凌晨1时的时间内设定日期。否则，日期将不能正确地转换到下一天。
 3. 将表冠回复至原来位置

* 日期显示之位置或会偏离，因表壳之厚度而异。请留意此警告，以免日期显示不正确。





简体中文



简体中文



3. 带有独立秒针的三针腕表

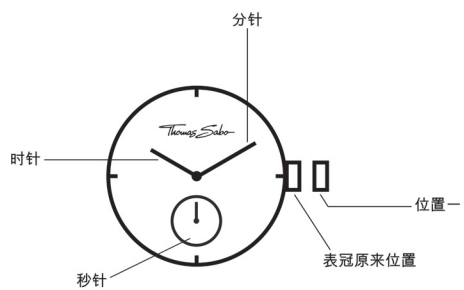

设定时间：

1. 将表冠拉出到位置一
2. 旋转表冠，以设定时针与分针
3. 将表冠回复至原来位置后，表针将立即运作。



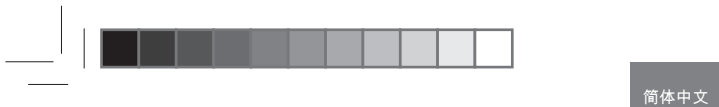

4. 附有日期与星期显示之三针腕表

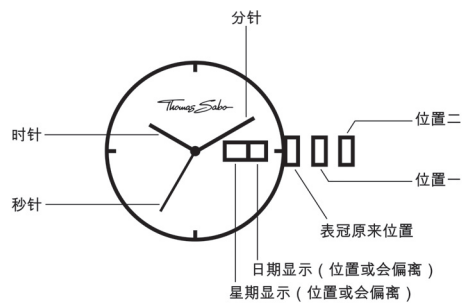

设定日期：

1. 将表冠拉出到位置一
2. 逆时针方向旋转表冠以设定日期。请勿在晚上9时到凌晨1时的时间内设定日期。否则，日期将不能正确地转换到下一天。
3. 将表冠回复至原来位置



设定星期：

1. 将表冠拉出到位置一
2. 顺时针方向旋转表冠以设定星期。勿在晚上9时到凌晨1时的时间内设定日期。否则，日期将不能正确地转换到下一天。
3. 将表冠回复至原来位置

设定时间：

1. 将表冠拉出到位置二
2. 旋转表冠，以设定时针与分针
3. 将表冠回复至原来位置后，表针将立即运作。





简体中文

5. 备有两个定时器之型号

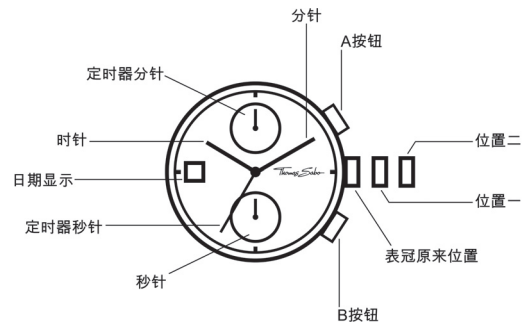

设定时间：

1. 将表冠拉出到位置二
2. 旋转表冠，以设定时针与分针
3. 将表冠回复至原来位置后，秒针将立即运作。

94



简体中文

设定日期：

1. 将表冠拉出到位置一
2. 逆时针方向旋转表冠以设定日期。请勿在晚上9点到凌晨1点的时间内设定日期。否则，日期将不能正确地转换到下一天。
3. 将表冠回复至原来位置

使用定时器功能：

定时器之准确度至1秒，可以进行1秒至59分钟59秒之计时。计时期间，定时器之秒针将不停转动。

1. 按动A按钮以激活或停止定时器
2. 按下B按钮去重设定定时器。定时器之表针将回至开始位置

重设定定时器（更换电池后）

每次更换电池后，或是定时器之秒针没法回至开始位置时，均可使用以下操作。

1. 将表冠拉出到位置二
2. 按动A按钮，直至定时器之秒针回至开始位置
3. 将表冠回复至原来位置

注意：定时器之秒针转动时请勿将表冠回复至原来位置，否则秒针之起始位置将出现错误。

95



简体中文

6. 备有三个定时器之型号

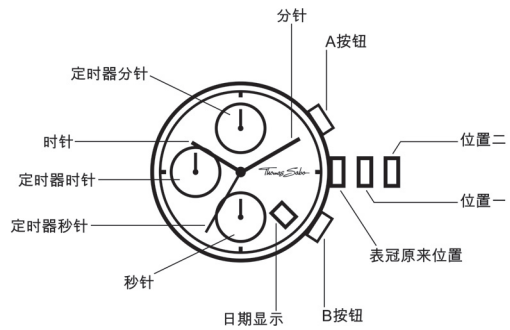

设定时间：

1. 将表冠拉出到位置二
2. 旋转表冠，以设定时针与分针
3. 将表冠回复至原来位置后，秒针将立即运作。

96



简体中文

设定日期：

1. 将表冠拉出到位置一
2. 逆时针方向旋转表冠以设定日期。请勿在晚上9时到凌晨1时的时间内设定日期。否则，日期将不能正确地转换到下一天。
3. 将表冠回复至原来位置

使用定时器功能：

定时器之准确度至1秒，可以进行1秒至11小时59分钟59秒之计时。计时期间，定时器之秒针将不停转动。

1. 按动A按钮以激活或停止定时器
2. 按下B按钮去重设定定时器。定时器之表针将回至开始位置

重设定定时器（更换电池后）

每次更换电池后，或是定时器之秒针没法回至开始位置时，均可使用以下操作。

1. 将表冠拉出到位置二
2. 按动A按钮，直至定时器之秒针回至开始位置
3. 将表冠回复至原来位置

注意：定时器之秒针转动时请勿将表冠回复至原来位置，否则秒针之起始位置将出现错误。

97





简体中文

7. 备有24小时显示，共三个定时器之型号

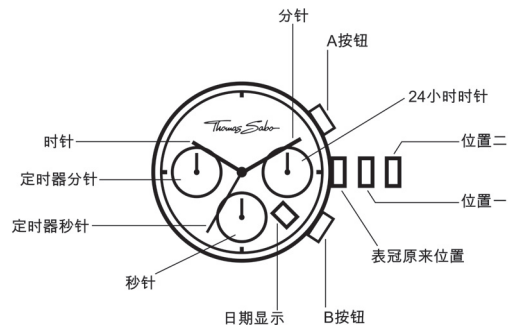

设定时间：

1. 将表冠拉出到位置二
2. 旋转表冠，以设定时针与分针
3. 将表冠回复至原来位置后，秒针将立即运作。

24-小时时针

独立的24-小时时针显示日间 / 晚间时间。这个显示模式将会在您设定小时与分钟的同时自动调校

98



简体中文

设定日期：

1. 将表冠拉出到位置一
2. 逆时针方向旋转表冠以设定日期。请勿在晚上9时到凌晨1时的时间内设定日期。否则，日期将不能正确地转换到下一天。
3. 将表冠回复至原来位置

使用定时器功能：

定时器之准确度至1秒，可以进行1秒至59分钟59秒之计时。计时期间，定时器之秒针将不停转动。

1. 按动A按钮以激活或停止定时器
2. 按下B按钮去重设定定时器。定时器之表针将回至开始位置

重设定定时器（更换电池后）

每次更换电池后，或是定时器之秒针没法回复至开始位置时，均可使用以下操作。

1. 将表冠拉出到位置二
2. 按动A按钮，直至定时器之秒针回复至开始位置
3. 将表冠回复至原来位置

注意：定时器之秒针转动时请勿将表冠回复至原来位置，否则秒针之起始位置将出现错误。

99



МЕЖДУНАРОДНАЯ ГАРАНТИЯ

В отношении дефектов материала и обработки на Ваши часы THOMAS SABO предоставляется гарантия 24 месяца со дня покупки. При условии, что Вы как потребитель приобрели Ваши часы в собственном магазине фирмы THOMAS SABO или в онлайн-магазине THOMAS SABO. Гарантия предоставляется фирмой THOMAS SABO GmbH & Co. KG, Martin-Luther-Str. 20, D-91207 Lauf, Deutschland.

Пожалуйста, обратите внимание на то, что часы THOMAS SABO, купленные в аккредитованном специализированном магазине, необходимо принести именно туда с заполненным гарантийным талоном, их не нужно непосредственно направлять фирме THOMAS SABO. Чтобы воспользоваться гарантией, предъявите, пожалуйста, сертификат международной гарантии, заполненный магазином THOMAS SABO или аккредитованным дилером THOMAS SABO, с соответствующими подписью и печатью. Пожалуйста, сохраняйте этот сертификат. Гарантия действительна только при условии использования признанных батарей THOMAS SABO. Ваши часы снабжены кварцевым механизмом.

Гарантия не предоставляется при ненадлежащем применении, ремонте посторонними организациями, небрежном обращении, износе, повреждениях в результате обычного использования, неправильного использования или повреждениях, возникших, например, в результате несчастного случая. Настоящая гарантия не распространяется на быстроизнашивающиеся детали, например, ремешки и батареи.

Настоящая гарантия не заменяет и не ограничивает права, предоставляемые в рамках гарантий, установленных национальным законодательством.

ПРИМЕРЫ ИСПОЛЬЗОВАНИЯ

В зависимости от модели Ваши часы THOMAS SABO могут быть водонепроницаемыми. Эти данные находятся на обратной стороне корпуса и имеют следующее значение:



Водонепроницаемые 1 ATM

Брызги воды, дождь



Водонепроницаемые 5 ATM

Купание, мытье, принятие душа



Водонепроницаемые 10 ATM

Плавание, подводное плавание



Водонепроницаемые 20 ATM

Автономное погружение

1. ДВУХСТРЕЛОЧНЫЕ ЧАСЫ

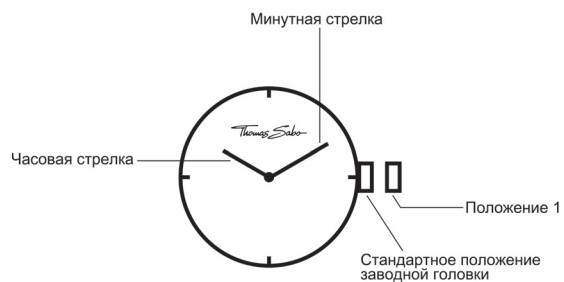

УСТАНОВКА ВРЕМЕНИ

1. Вытянуть заводную головку в положение 1.
2. Поворачивая заводную головку, установить обе стрелки.
3. После возвращения заводной головки в стандартное положение, стрелки начинают двигаться.

2. ДВУХ- И ТРЕХСТРЕЛОЧНЫЕ ЧАСЫ С ИНДИКАТОРОМ ДАТЫ*

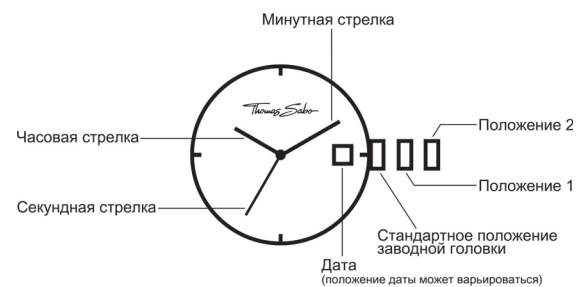

УСТАНОВКА ВРЕМЕНИ

1. Вытянуть заводную головку в положение 2.
2. Поворачивая заводную головку, установить часовую и минутную стрелки.
3. После возвращения заводной головки в стандартное положение, секундная стрелка начинает работать.

УСТАНОВКА ДАТЫ

1. Вытянуть заводную головку в положение 1.
2. Для установки даты поворачивать заводную головку против часовой стрелки. Если дата устанавливается между 21:00 и 01:00, то возможно, что дата на следующий день не изменится.
3. Вернуть заводную головку в стандартное положение.

* Инструкция действительна также для моделей без секундной стрелки и карманных часов.
Внимание: в карманных часах заводная головка располагается над цифрой 12.



3. ТРЕХСТРЕЛОЧНЫЕ ЧАСЫ С РАСПОЛОЖЕННОЙ СБОКУ СЕКУНДНОЙ СТРЕЛКОЙ

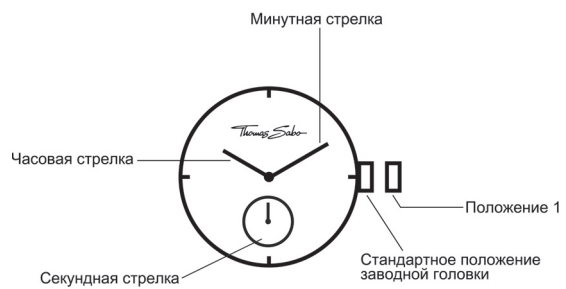

УСТАНОВКА ВРЕМЕНИ

1. Вытянуть заводную головку в положение 1.
2. Поворачивая заводную головку, установить часовую и минутную стрелки.
3. После возвращения заводной головки в стандартное положение, секундная стрелка начинает работать.

4. ТРЕХСТРЕЛОЧНЫЕ ЧАСЫ С ИНДИКАТОРОМ ДАТЫ И ДНЯ НЕДЕЛИ

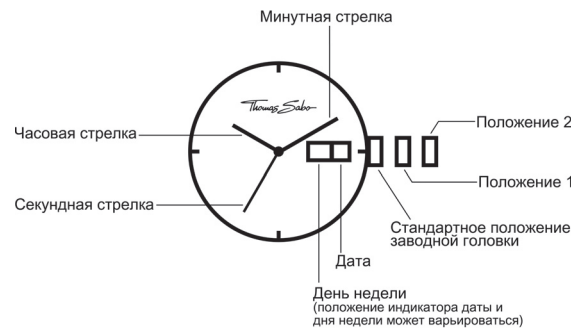

УСТАНОВКА ВРЕМЕНИ

1. Вытянуть заводную головку в положение 2.
2. Поворачивая заводную головку, установить часовую и минутную стрелки.
3. После возвращения заводной головки в стандартное положение, секундная стрелка начинает работать.

УСТАНОВКА ДАТЫ

1. Вытянуть заводную головку в положение 1.
2. Для установки даты поворачивать заводную головку против часовой стрелки. Если дата устанавливается между 21:00 и 01:00, то возможно, что дата на следующий день не изменится.
3. Вернуть заводную головку в стандартное положение.

УСТАНОВКА ДНЯ НЕДЕЛИ

1. Вытянуть заводную головку в положение 1.
2. Для установки дня недели поворачивать заводную головку по часовой стрелке. Если дата устанавливается между 21:00 и 01:00, то возможно, что индикация на следующий день не изменится.
3. Вернуть заводную головку в стандартное положение.

5. ХРОНОГРАФ С ДВУМЯ УКАЗАТЕЛЯМИ

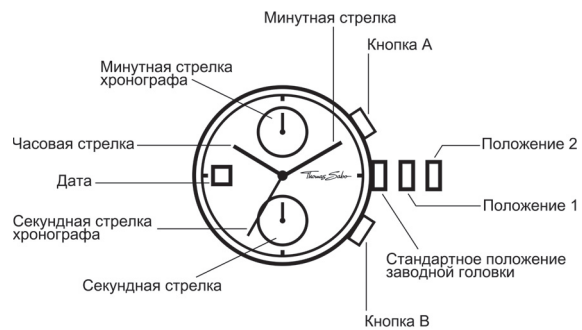

УСТАНОВКА ВРЕМЕНИ

1. Вытянуть заводную головку в положение 2.
2. Поворачивая заводную головку, установить часовую и минутную стрелки.
3. После возвращения заводной головки в стандартное положение маленькая секундная стрелка начинает работать.

УСТАНОВКА ДАТЫ

1. Вытянуть заводную головку в положение 1.
2. Для установки даты поворачивать заводную головку против часовой стрелки. Если дата устанавливается между 21:00 и 01:00, то возможно, что дата на следующий день не изменится.
3. Вернуть заводную головку в стандартное положение.

ИСПОЛЬЗОВАНИЕ ФУНКЦИИ ОСТАНОВА

Хронограф может измерять время с шагом 1/1 секунды в течение 59 минут и 59 секунд. В течение этого времени секундная стрелка хронографа непрерывно вращается.

1. Для запуска и останова хронографа нажать кнопку А.
2. Для сброса настроек нажать кнопку В. Стрелки хронографа возвращаются в свое исходное положение.

СБРОС НАСТРОЕК ХРОНОГРАФА (также после замены батареи)
Эту операцию необходимо выполнить, если была заменена батарея и/или секундная стрелка хронографа после сброса настроек не вернулась в исходное положение.

1. Вытянуть заводную головку в положение 2.
2. Удерживать нажатой кнопку А до тех пор, пока секундная стрелка хронографа не вернется в исходное положение.
3. Вернуть заводную головку в стандартное положение.

Внимание: не нажимать на заводную головку, пока стрелка движется, так как в противном случае изменится исходное положение.

6. ХРОНОГРАФ С ТРЕМЯ УКАЗАТЕЛЯМИ

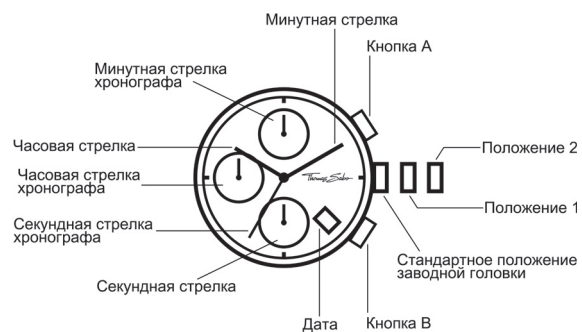

УСТАНОВКА ВРЕМЕНИ

1. Вытянуть заводную головку в положение 2.
2. Поворачивая заводную головку, установить часовую и минутную стрелки.
3. После возвращения заводной головки в стандартное положение, маленькая секундная стрелка начинает работать.

УСТАНОВКА ДАТЫ

1. Вытянуть заводную головку в положение 1.
2. Для установки даты поворачивать заводную головку против часовой стрелки. Если дата устанавливается между 21:00 и 01:00, то возможно, что дата на следующий день не изменится.
3. Вернуть заводную головку в стандартное положение.

ИСПОЛЬЗОВАНИЕ ФУНКЦИИ ОСТАНОВА

Хронограф может измерять время с шагом 1/1 секунды в течение 11 часов, 59 минут и 59 секунд. В течение этого времени секундная стрелка хронографа непрерывно вращается.

1. Для запуска и остановки хронографа нажать кнопку А.
2. Для сброса настроек нажать кнопку В.
Стрелки хронографа возвращаются в свое исходное положение.

СБРОС НАСТРОЕК ХРОНОГРАФА (также после замены батареи)
Эту операцию необходимо выполнить, если была заменена батарея и/или секундная стрелка хронографа после сброса настроек не вернулась в исходное положение.

1. Вытянуть заводную головку в положение 2.
2. Удерживать нажатой кнопку А до тех пор, пока секундная стрелка хронографа не вернется в исходное положение.
3. Вернуть заводную головку в стандартное положение.

Внимание: не нажимать на заводную головку, пока стрелка движется, так как в противном случае изменится исходное положение.

7. ХРОНОГРАФ С ТРЕМЯ УКАЗАТЕЛЯМИ

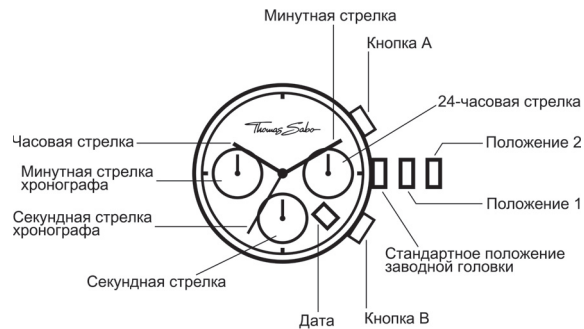

УСТАНОВКА ВРЕМЕНИ

1. Вытянуть заводную головку в положение 2.
2. Поворачивая заводную головку, установить часовую и минутную стрелки.
3. После возвращения заводной головки в стандартное положение, маленькая секундная стрелка начинает работать.

24-ЧАСОВАЯ СТРЕЛКА

Отдельная 24-часовая стрелка показывает текущее время в суточном режиме. Эта индикация настраивается одновременно с установкой текущего времени.

УСТАНОВКА ДАТЫ

1. Вытянуть заводную головку в положение 1.
2. Для установки даты поворачивать заводную головку против часовой стрелки. Если дата устанавливается между 21:00 и 01:00, то возможно, что дата на следующий день не изменится.
3. Вернуть заводную головку в стандартное положение.

ИСПОЛЬЗОВАНИЕ ФУНКЦИИ ОСТАНОВА

Хронограф может измерять время с шагом 1/1 секунды в течение 59 минут и 59 секунд. В течение этого времени секундная стрелка хронографа непрерывно вращается.

1. Для запуска и останова хронографа нажать кнопку А.
2. Для сброса настроек нажать кнопку В. Стрелки хронографа возвращаются в свое исходное положение.

СБРОС НАСТРОЕК ХРОНОГРАФА (также после замены батареи)
Эту операцию необходимо выполнить, если была заменена батарея и/или секундная стрелка хронографа после сброса настроек не вернулась в исходное положение.

1. Вытянуть заводную головку в положение 2.
2. Удерживать нажатой кнопку А до тех пор, пока секундная стрелка хронографа не вернется в исходное положение.
3. Вернуть заводную головку в стандартное положение.

Внимание: не нажимать на заводную головку, пока стрелка движется, так как в противном случае изменится исходное положение.



INTERNATIONAL GUARANTEE | INTERNATIONALE GARANTIE

Model Number | Modellnummer

Sold to | Käufer

Country, Date | Land, Datum

Sold by, Stamp | Händler, Stempel

