



WWW.THOMASSABO.COM

Thomas Sabo
WATCHES

CONTENTS

2	Getting Started
4	Deutsch
22	English
40	Français
58	Español
76	Italiano
94	Traditional Chinese (繁體中文)
112	Simplified Chinese (简体中文)
130	Русский язык
149	International Guarantee

GETTING STARTED

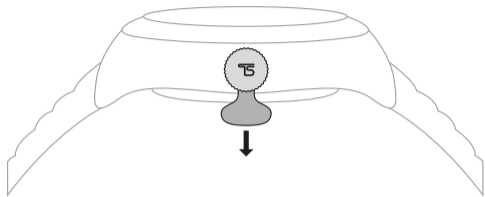

Ziehen Sie den Kronenstopper aus der Uhr, um die Uhr in Betrieb zu nehmen. Der Kronenstopper verringert den Batterieverbrauch beim Transport. Kostenlose Armbandkürzungen nimmt jeder THOMAS SABO Shop gerne für Sie vor: www.thomassabo.com/Shops.

Pull the crown stopper out of the watch to start the watch. The crown stopper reduces battery consumption during transport. Any THOMAS SABO shop will be pleased to make bracelet reductions for you free of charge: www.thomassabo.com/shopfinder.

Enlevez la cale couronne de la montre pour pouvoir mettre la montre en marche. La cale couronne réduit la consommation d'énergie fournie par la pile pendant le transport. Pour faire raccourcir votre bracelet gratuitement, rendez-vous en magasin. L'équipe THOMAS SABO s'en chargera volontiers : www.thomassabo.com/shopfinder.

GETTING STARTED

Quite el separador de la corona del reloj para ponerlo en funcionamiento. El separador de la corona reduce el consumo de batería durante el transporte. Cualquier tienda THOMAS SABO puede recortar gratuitamente la pulsera: www.thomassabo.com/shopfinder.

Estrarre la linguetta ferma corona dall'orologio per mettere in funzione l'orologio. La linguetta ferma corona riduce il consumo della batteria durante il trasporto.

Ogni negozio THOMAS SABO si incarica volentieri di accorciare gratuitamente il cinturino del suo orologio: www.thomassabo.com/shopfinder.

請將表冠定位器從腕表中拔出，以此將腕表投入使用。表冠定位器可在運輸途中防止電池損耗。

每個 THOMAS SABO 實體店均可免費為您提供表帶縮短服務：
www.thomassabo.com/shopfinder。

请将表冠定位器从腕表中拔出，以此将腕表投入使用。表冠定位器可在运输途中防止电池损耗。

每个 THOMAS SABO 实体店均可免费为您提供表带缩短服务：
www.thomassabo.com/shopfinder。

Вытащите стопор заводной головки из часов, чтобы часы начали работать. Стопор заводной головки снижает расход батареи при транспортировке.

Заказать бесплатное укорачивание браслета можно в любом магазине THOMAS SABO: www.thomassabo.com/shopfinder.

INTERNATIONALE GARANTIE

Auf Ihre THOMAS SABO Uhr haben Sie eine Garantie von 24 Monaten ab dem Kauftag hinsichtlich Materialdefekten und Verarbeitungsfehlern. Voraussetzung ist, dass Sie als Verbraucher die Uhr in einer THOMAS SABO eigenen Verkaufsstelle oder im THOMAS SABO Online-Shop gekauft haben. Garantiegeber ist die THOMAS SABO GmbH & Co. KG, Silberstrasse 1, 91207 Lauf, Deutschland.

Bitte beachten Sie, dass THOMAS SABO Uhren, die bei einem autorisierten Fachgeschäft gekauft wurden, auch dort unter Abgabe des ausgefüllten Garantiescheins eingereicht werden müssen und nicht bei THOMAS SABO direkt eingeschickt werden können. Um diese Garantie in Anspruch zu nehmen, legen Sie bitte das internationale Garantiezertifikat vor - ausgefüllt von einem THOMAS SABO Shop oder einem autorisierten THOMAS SABO Händler, datiert, unterschrieben und gestempelt. Bitte bewahren Sie dieses Zertifikat sicher auf. Für Uhren mit Quarzwerk gilt diese Garantie nur unter der Voraussetzung, dass von THOMAS SABO anerkannte Batterien verwendet werden. Die Garantie besteht nicht bei unsachgemäßem Gebrauch, Fremdreparatur, nachlässiger Behandlung, Verschleiß, Beschädigungen durch den üblichen Gebrauch (z. B. zerkratztes Glas), Missbrauch oder bei Schäden (z. B. durch einen Unfall). Von dieser Garantie ausgenommen sind Verschleißteile wie Armbänder und Batterien.

Die Rechte im Rahmen der gesetzlichen Gewährleistung gemäß den nationalen Gesetzen werden durch die Garantie nicht ersetzt oder eingeschränkt.

BENUTZUNGSBEISPIELE

Ihre THOMAS SABO Uhr hat eine modellabhängige Wasserdichte. Diese Angabe finden Sie auf dem Gehäuseboden und hat folgende Bedeutung:



Wasserdicht 3 ATM
Wasserspritzer, Regen



Wasserdicht 5 ATM
Baden, Waschen, Duschen



Wasserdicht 10 ATM
Schwimmen, Schnorcheln



Wasserdicht 20 ATM
Freitauchen

Die Wasserdichtigkeit ist kein bleibender Zustand. Regulärer Verschleiß der Dichtungen oder unsachgemäßer Gebrauch können diese beeinträchtigen. Eine jährliche Prüfung der Wasserdichtigkeit wird deshalb empfohlen.

KUNDENINFORMATION

Batteriebetriebene Produkte von THOMAS SABO unterliegen der Richtlinie 2002/96/EG des Europäischen Parlaments und des Rates über Elektro- und Elektronik-Altgeräte bzw. dem deutschen Elektro- und Elektronikgerätegesetz (ElektroG). Dieses Gerät ist nach dem 13.08.2005 in den Handel gekommen und darf nicht im Rahmen des normalen Hausmülls entsorgt werden. Nutzen Sie zur Entsorgung dieses Geräts bitte die entsprechenden Rücknahmesysteme Ihrer Gemeinde und beachten Sie auch alle weiteren Vorschriften in diesem Zusammenhang.



1. ZWEIZEIGER-UHR

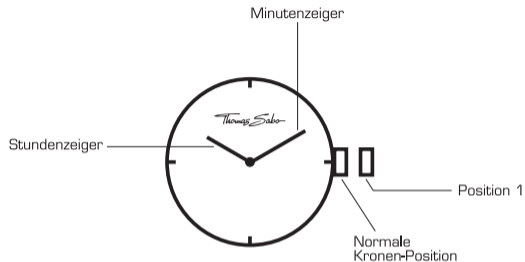

ZEIT EINSTELLEN

1. Krone herausziehen auf Position 1.
2. Durch Drehen der Krone beide Zeiger einstellen.
3. Nach Zurückdrücken der Krone in die Normalposition beginnen die Zeiger ihre Funktion.

2. ZWEI- UND DREIZEIGER-UHR MIT DATUMSANZEIGE*

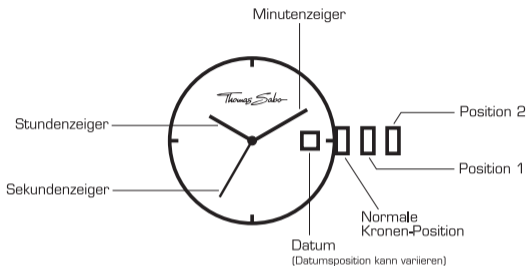

ZEIT EINSTELLEN

1. Krone herausziehen auf Position 2.
2. Durch Drehen der Krone Stunden- und Minutenzeiger einstellen.
3. Nach Zurückdrücken der Krone in die Normalposition beginnt der Sekundenzeiger seine Funktion.

DATUM EINSTELLEN

1. Krone herausziehen auf Position 1.
2. Krone gegen den Uhrzeigersinn drehen, um das Datum einzustellen. Wird das Datum zwischen 21:00 und 01:00 Uhr eingestellt, wechselt das Datum am nächsten Tag evtl. nicht.
3. Krone in die Normalposition zurückdrücken.

*Anleitung gilt auch für Modelle ohne Sekundenzeiger.

3. DREIZEIGER-UHR MIT DEZENTRALER SEKUNDENANZEIGE

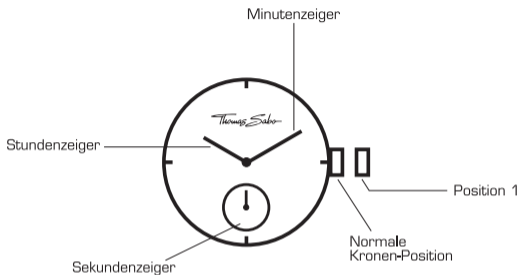

ZEIT EINSTELLEN

1. Krone herausziehen auf Position 1.
2. Durch Drehen der Krone Stunden- und Minutenzeiger einstellen.
3. Nach Zurückdrücken der Krone in die Normalposition beginnt der Sekundenzeiger seine Funktion.

4. DREIZEIGER-UHR MIT MONDPHASENANZEIGE

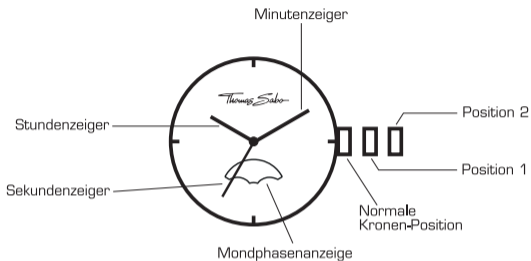

ZEIT EINSTELLEN

1. Krone herausziehen auf Position 2.
2. Durch Drehen der Krone Stunden- und Minutenzeiger einstellen.
3. Nach Zurückdrücken der Krone in die Normalposition beginnt der Sekundenzeiger seine Funktion.

MONDPHASE EINSTELLEN

1. Krone herausziehen auf Position 1.
2. Durch Drehen der Krone im Uhrzeigersinn Mondphase einstellen.
3. Krone in die Normalposition zurückdrücken.

Das Mondalter wird in Einheiten von Tagen angegeben. Der durchschnittliche Zeitraum von einem Neumond zum nächsten Neumond beträgt 29,5 Tage.

In der Mondphasenanzeige der Uhr präsentiert sich das Bild je nach Mondalter wie folgt:

Neumond Mondalter: 0 Tage	Erstes Viertel Mondalter: 7 Tage	Vollmond Mondalter: 15 Tage	Letztes Viertel Mondalter: 22 Tage

Für eine präzise Einstellung der Mondphase empfiehlt es sich, die Einstellung zum Zeitpunkt von Neumond oder Vollmond vorzunehmen.

Die aktuelle Mondphase oder das aktuelle Mondalter kann der Tagespresse oder einer anderen Quelle entnommen werden.

5. CHRONOGRAPH MIT ZWEI ANZEIGERN

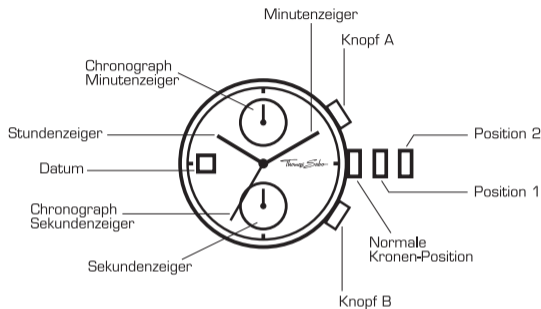

ZEIT EINSTELLEN

1. Krone herausziehen auf Position 2.
2. Durch Drehen der Krone Stunden- und Minutenzeiger einstellen.
3. Nach Zurückdrücken der Krone in die Normalposition beginnt der kleine Sekundenzeiger seine Funktion.

DATUM EINSTELLEN

1. Krone herausziehen auf Position 1.
2. Krone gegen den Uhrzeigersinn drehen, um das Datum einzustellen.
Wird das Datum zwischen 21:00 und 01:00 Uhr eingestellt, wechselt das Datum am nächsten Tag evtl. nicht.
3. Krone in die Normalposition zurückdrücken.

STOPPFUNKTION NUTZEN

Der Chronograph kann in 1/1-Sekunden-Einheiten Zeiten bis zu 59 Minuten und 59 Sekunden messen. Während dieser Zeit kreist der Chronographen-Sekundenzeiger kontinuierlich.

1. Zum Starten und Stoppen des Chronographen Knopf A drücken.
2. Zum Zurückstellen Knopf B drücken. Die Chronographen-Zeiger kehren in die Ausgangsposition zurück.

CHRONOGRAPH ZURÜCKSTELLEN (auch nach Batteriewechsel)

Dieser Vorgang sollte ausgeführt werden, wenn die Batterie gewechselt wurde und/oder der Sekundenzeiger des Chronographen nach dem Zurückstellen nicht in die Ausgangsposition zurückkehrt.

1. Krone herausziehen auf Position 2.
2. Knopf A so lange drücken, bis der Sekundenzeiger des Chronographen in die Ausgangsposition zurückgekehrt ist.
3. Krone in die Normalposition zurückdrücken.

Achtung: Krone nicht zurückdrücken, solange der Zeiger in Bewegung ist, da sonst die Ausgangsposition verstellt wird.

6. CHRONOGRAPH MIT DREI ANZEIGERN

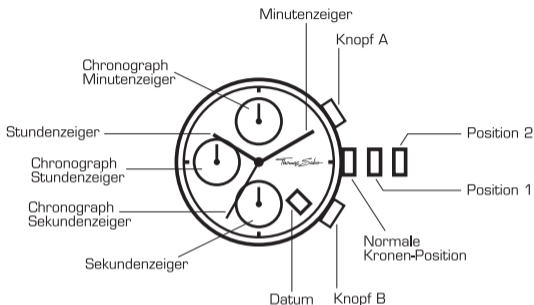

ZEIT EINSTELLEN

1. Krone herausziehen auf Position 2.
2. Durch Drehen der Krone Stunden- und Minutenzeiger einstellen.
3. Nach Zurückdrücken der Krone in die Normalposition beginnt der kleine Sekundenzeiger seine Funktion.

DATUM EINSTELLEN

1. Krone herausziehen auf Position 1.
2. Krone gegen den Uhrzeigersinn drehen, um das Datum einzustellen.
Wird das Datum zwischen 21:00 und 01:00 Uhr eingestellt, wechselt das Datum am nächsten Tag evtl. nicht.
3. Krone in die Normalposition zurückdrücken.

STOPPFUNKTION NUTZEN

Der Chronograph kann in 1/1-Sekunden-Einheiten Zeiten bis zu 11 Stunden, 59 Minuten und 59 Sekunden messen. Während dieser Zeit kreist der Chronographen-Sekundenzeiger kontinuierlich.

1. Zum Starten und Stoppen des Chronographen Knopf A drücken.
2. Zum Zurückstellen Knopf B drücken. Die Chronographen-Zeiger kehren in die Ausgangsposition zurück.

CHRONOGRAPH ZURÜCKSTELLEN (auch nach Batteriewechsel)

Dieser Vorgang sollte ausgeführt werden, wenn die Batterie gewechselt wurde und/oder der Sekundenzeiger des Chronographen nach dem Zurückstellen nicht in die Ausgangsposition zurückkehrt.

1. Krone herausziehen auf Position 2.
2. Knopf A so lange drücken, bis der Sekundenzeiger des Chronographen in die Ausgangsposition zurückgekehrt ist.
3. Krone in die Normalposition zurückdrücken.

Achtung: Krone nicht zurückdrücken, solange der Zeiger in Bewegung ist, da sonst die Ausgangsposition verstellt wird.

7. CHRONOGRAPH MIT DREI ANZEIGERN, DEZENTRALE SEKUNDENANZEIGE

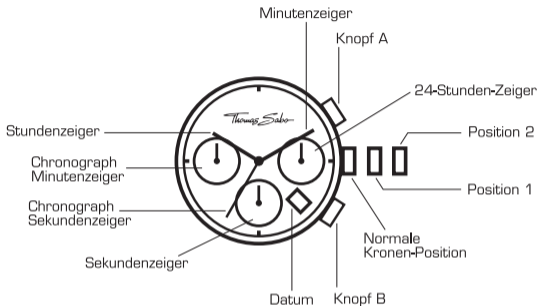

ZEIT EINSTELLEN

1. Krone herausziehen auf Position 2.
2. Durch Drehen der Krone Stunden- und Minutenzeiger einstellen.
3. Nach Zurückdrücken der Krone in die Normalposition beginnt der kleine Sekundenzeiger seine Funktion.

24-STUNDEN-ZEIGER

Der separate 24-Stunden-Zeiger gibt die aktuelle Uhrzeit im Tag/Nacht-Modus an. Diese Anzeige wird automatisch beim Einstellen der aktuellen Uhrzeit mit eingestellt.

DATUM EINSTELLEN

1. Krone herausziehen auf Position 1.
2. Krone gegen den Uhrzeigersinn drehen, um das Datum einzustellen. Wird das Datum zwischen 21:00 und 01:00 Uhr eingestellt, wechselt das Datum am nächsten Tag evtl. nicht.
3. Krone in die Normalposition zurückdrücken.

STOPPFUNKTION NUTZEN

Der Chronograph kann in 1/1-Sekunden-Einheiten Zeiten bis zu 59 Minuten und 59 Sekunden messen. Während dieser Zeit kreist der Chronographen-Sekundenzeiger kontinuierlich.

1. Zum Starten und Stoppen des Chronographen Knopf A drücken.
2. Zum Zurückstellen Knopf B drücken. Die Chronographen-Zeiger kehren in die Ausgangsposition zurück.

CHRONOGRAPH ZURÜCKSTELLEN (auch nach Batteriewechsel)

Dieser Vorgang sollte ausgeführt werden, wenn die Batterie gewechselt wurde und/oder der Sekundenzeiger des Chronographen nach dem Zurückstellen nicht in die Ausgangsposition zurückkehrt.

1. Krone herausziehen auf Position 2.
2. Knopf A so lange drücken, bis der Sekundenzeiger des Chronographen in die Ausgangsposition zurückgekehrt ist.
3. Krone in die Normalposition zurückdrücken.

Achtung: Krone nicht zurückdrücken, solange der Zeiger in Bewegung ist, da sonst die Ausgangsposition verstellt wird.

8. CHRONOGRAPH MIT DREI ANZEIGERN, ZENTRALE SEKUNDENANZEIGE

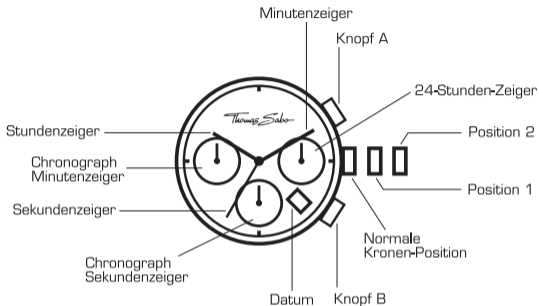

ZEIT EINSTELLEN

1. Krone herausziehen auf Position 2.
2. Durch Drehen der Krone Stunden- und Minutenzeiger einstellen.
3. Nach Zurückdrücken der Krone in die Normalposition beginnt der Sekundenzeiger seine Funktion.

24-STUNDEN-ZEIGER

Der separate 24-Stunden-Zeiger gibt die aktuelle Uhrzeit im Tag/Nacht-Modus an. Diese Anzeige wird automatisch beim Einstellen der aktuellen Uhrzeit mit eingestellt.

DATUM EINSTELLEN

1. Krone herausziehen auf Position 1.
2. Krone gegen den Uhrzeigersinn drehen, um das Datum einzustellen.
Wird das Datum zwischen 21:00 und 01:00 Uhr eingestellt, wechselt das Datum am nächsten Tag evtl. nicht.
3. Krone in die Normalposition zurückdrücken.

STOPPFUNKTION NUTZEN

Der Chronograph kann in 1/1-Sekunden-Einheiten Zeiten bis zu 29 Minuten und 59 Sekunden messen. Während dieser Zeit kreist der Chronographen-Sekundenzeiger kontinuierlich.

1. Zum Starten und Stoppen des Chronographen Knopf A drücken.
2. Zum Zurückstellen Knopf B drücken. Die Chronographen-Zeiger kehren in die Ausgangsposition zurück.

CHRONOGRAPH ZURÜCKSTELLEN (auch nach Batteriewechsel)

Dieser Vorgang sollte ausgeführt werden, wenn die Batterie gewechselt wurde und/oder der Sekundenzeiger des Chronographen nach dem Zurückstellen nicht in die Ausgangsposition zurückkehrt.

1. Krone herausziehen auf Position 2.
2. Knopf A oder B so lange drücken, bis der Sekundenzeiger des Chronographen in die Ausgangsposition zurückgekehrt ist.
Hinweis: Der Minutenzeiger des Chronographen wird mit dem Sekundenzeiger des Chronographen synchronisiert.
3. Krone in die Normalposition zurückdrücken.

Achtung: Krone nicht zurückdrücken, solange der Zeiger in Bewegung ist, da sonst die Ausgangsposition verstellt wird.

9. DREIZEIGER-UHR MIT AUTOMATIKWERK

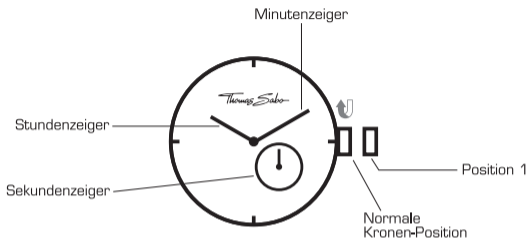

WERK AUFZIEHEN

1. Krone bleibt auf der Normalposition.
2. Drehen Sie die Krone etwa 40-mal vorwärts.
3. Die Aufzugsfeder des Werks ist vollständig aufgezogen und die Uhr läuft.
Die Gangreserve beträgt bei Vollaufzug etwa 42 Stunden.

Eine Automatikuhr zieht sich unter normalen Bedingungen beim täglichen Tragen durch die Bewegungen des Handgelenks auf. Die Gangreserve ermöglicht, die Uhr über Nacht abzulegen, ohne sie erneut aufziehen zu müssen. Bleibt die Uhr etwa 42 Stunden liegen und kommt zum Stillstand, ist die Gangreserve erschöpft. Ein Aufziehen von Hand wird empfohlen, damit die Uhr sofort wieder läuft.

ZEIT EINSTELLEN

1. Vergewissern Sie sich, dass die Uhr läuft.
2. Krone herausziehen auf Position 1.
3. Durch Drehen der Krone Stunden- und Minutenzeiger einstellen.
4. Drücken Sie die Krone in die Normalposition zurück.

INTERNATIONAL GUARANTEE

Your THOMAS SABO watch has a 24-month guarantee from the day of purchase covering material defects and manufacturing faults. The prerequisite for this is that you, as the consumer, purchased the watch at a THOMAS SABO-owned outlet or at the THOMAS SABO Online Shop. This guarantee is issued by THOMAS SABO GmbH & Co. KG, Silberstrasse 1, D-91207 Lauf, Germany.

Please note that THOMAS SABO watches purchased from an authorised dealer must be returned to this same authorised dealer along with the completed Guarantee Certificate and must not be sent to THOMAS SABO directly. To take advantage of this, please present the International Guarantee Certificate – dated, signed and stamped by a THOMAS SABO Shop or an authorised THOMAS SABO dealer. Please keep this Certificate in a safe place. This guarantee is valid for watches with a quartz movement, only if batteries approved by THOMAS SABO have been used.

This guarantee is invalidated in the case of inappropriate usage, non-THOMAS SABO repairs, careless handling, wear, damage caused by normal usage (e.g. scratched glass), abuse or damage (e.g. as the result of an accident). Wearing parts such as straps, bracelets and batteries are not included in this warranty.

This guarantee does not replace or limit legal warranties in accordance with the valid laws of the respective country.

USAGE EXAMPLES

Depending on the model, your THOMAS SABO watch has a specific water-proof rating. This information is on the back of the watch housing and has the following meanings:



Water-proof to 3 ATM
Splashes, rain



Water-proof to 5 ATM
Bathing, washing, showering



Water-proof to 10 ATM
Swimming, snorkelling



Water-proof to 20 ATM
Diving

The waterproofness is not a permanent condition. Regular wear of the seals or improper use can impair this function. An annual check of waterproofness is therefore recommended.

CONSUMER NOTICE

Battery-operated products by THOMAS SABO are subject to Directive 2002/96/EC of the European Parliament and of the Council on waste electrical and electronic equipment, as well as the German Electrical and Electronic Equipment Act (ElektroG). This product came on the market after August 13, 2005 and is not allowed to be disposed of with normal household waste. Please use your local authority's return system for disposing of this product and also comply with all other regulations in connection with this.



1. TWO-HAND WATCH

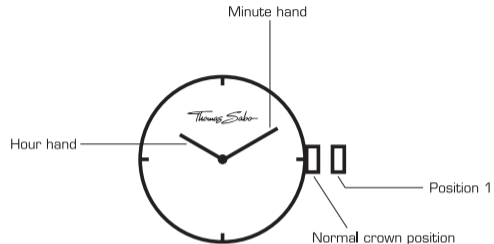

SETTING THE TIME

1. Pull the crown out to position 1.
2. Set both hands by turning the crown.
3. The hands will start operating once the crown has been returned to the normal position.

2. TWO- AND THREE-HAND WATCH WITH DATE DISPLAY*

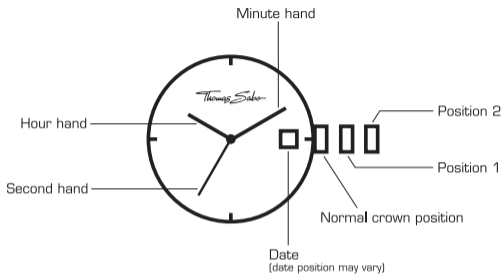

SETTING THE TIME

1. Pull the crown out to position 2.
2. Set the hour and minute hands by turning the crown.
3. The second hand will start operating once the crown has been returned to the normal position.

SETTING THE DATE

1. Pull the crown out to position 1.
2. To set the date, turn the crown anticlockwise. Do not set the date between 9 p.m. and 1 a.m. because the date may not correctly switch over the following day.
3. Return the crown to the normal position.

*Instructions also apply to models without a second hand.

3. THREE-HAND WATCH WITH DECENTRALISED SECOND DISPLAY

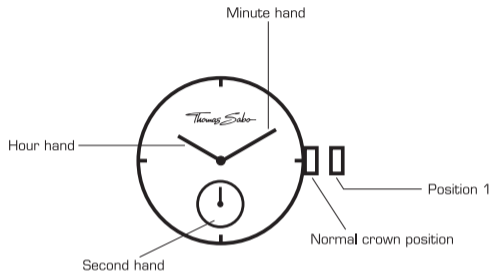

SETTING THE TIME

1. Pull the crown out to position 1.
2. Set the hour and minute hands by turning the crown.
3. The second hand will start operating once the crown has been returned to the normal position.

4. THREE-HAND WATCH WITH MOON-PHASE DISPLAY

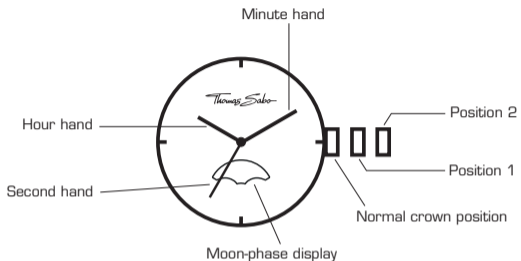

SETTING THE TIME

1. Pull the crown out to position 2.
2. Set the hour and minute hands by turning the crown.
3. The second hand will start operating once the crown has been returned to the normal position.

SETTING THE MOON PHASE

1. Pull the crown out to position 1.
2. Set the moon phase by turning the crown clockwise.
3. Return the crown to the normal position.

The period of the moon is shown in units of days. The average period from one new moon to the next new moon is 29.5 days.

In the watch's moon-phase display, the image is presented as follows depending on the period of the moon:

New moon	First quarter	Full moon	Last quarter
Period of the moon: 0 days	Period of the moon: 7 days	Period of the moon: 15 days	Period of the moon: 22 days

For a precise moon-phase setting, it is recommended to make the setting at the time of a new moon or full moon.

The daily newspapers or another source can be used to provide the current moon phase or moon period.

5. CHRONOGRAPH WITH TWO DISPLAYS

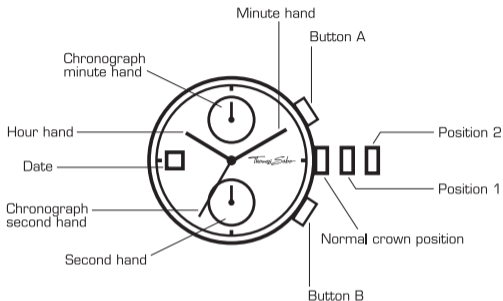

SETTING THE TIME

1. Pull the crown out to position 2.
2. Set the hour and minute hands by turning the crown.
3. The small second hand will start operating once the crown has been returned to the normal position.

SETTING THE DATE

1. Pull the crown out to position 1.
2. To set the date, turn the crown anticlockwise. Do not set the date between 9 p.m. and 1 a.m. because the date may not correctly switch over the following day.
3. Return the crown to the normal position.

USING THE CHRONOGRAPH FUNCTION

The chronograph can measure times in 1/1-second units of up to 59 minutes and 59 seconds. During this time, the chronograph's second hand rotates continuously.

1. Press button A to start and stop the chronograph.
2. Press button B to reset the chronograph. The chronograph hands will return to their starting positions.

RESETTING THE CHRONOGRAPH (also following a battery replacement)

This should be carried out when the battery has been changed and/or the chronograph's second hand does not return to the starting position following a reset.

1. Pull the crown out to position 2.
2. Press button A until the chronograph's second hand has returned to the starting position.
3. Return the crown to the normal position.

Note: Do not press the crown in while the hand is moving. This may misalign the starting position.

6. CHRONOGRAPH WITH THREE DISPLAYS

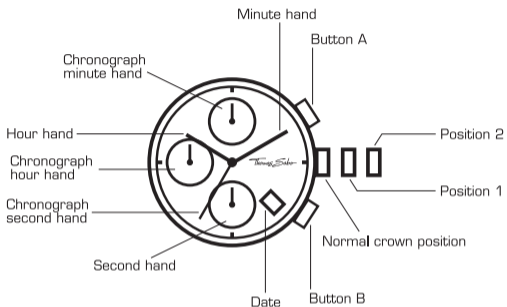

SETTING THE TIME

1. Pull the crown out to position 2.
2. Set the hour and minute hands by turning the crown.
3. The small second hand will start operating once the crown has been returned to the normal position.

SETTING THE DATE

1. Pull the crown out to position 1.
2. To set the date, turn the crown anticlockwise. Do not set the date between 9 p.m. and 1 a.m. because the date may not correctly switch over the following day.
3. Return the crown to the normal position.

USING THE CHRONOGRAPH FUNCTION

The chronograph can measure times in 1/1-second units of up to 11 hours, 59 minutes and 59 seconds. During this time, the chronograph's second hand rotates continuously.

1. Press button A to start and stop the chronograph.
2. Press button B to reset the chronograph. The chronograph hands will return to their starting positions.

RESETTING THE CHRONOGRAPH (also following a battery replacement)

This should be carried out when the battery has been changed and/or the chronograph's second hand does not return to the starting position following a reset.

1. Pull the crown out to position 2.
2. Press button A until the chronograph's second hand has returned to the starting position.
3. Return the crown to the normal position.

Note: Do not press the crown in while the hand is moving. This may misalign the starting position.

7. CHRONOGRAPH WITH THREE DISPLAYS, DECENTRALISED SECOND

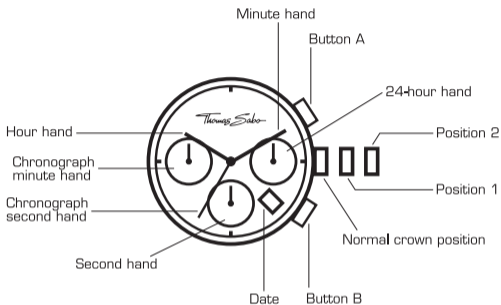

SETTING THE TIME

1. Pull the crown out to position 2.
2. Set the hour and minute hands by turning the crown.
3. The small second hand will start operating once the crown has been returned to the normal position.

24-HOUR HAND

The separate 24-hour hand displays the current time in day/night mode. This display is automatically set when adjusting the current time.

SETTING THE DATE

1. Pull the crown out to position 1.
2. To set the date, turn the crown anticlockwise. Do not set the date between 9 p.m. and 1 a.m. because the date may not correctly switch over the following day.
3. Return the crown to the normal position.

USING THE CHRONOGRAPH FUNCTION

The chronograph can measure times in 1/1-second units of up to 59 minutes and 59 seconds. During this time, the chronograph's second hand rotates continuously.

1. Press button A to start and stop the chronograph.
2. Press button B to reset the chronograph. The chronograph hands return to their starting positions.

RESETTING THE CHRONOGRAPH (also following a battery replacement)

This should be carried out when the battery has been changed and/or the chronograph's second hand does not return to the starting position following a reset.

1. Pull the crown out to position 2.
2. Press button A until the chronograph's second hand has returned to the starting position.
3. Return the crown to the normal position.

Note: Do not press the crown in while the hand is moving. This may misalign the starting position.

8. CHRONOGRAPH WITH THREE DISPLAYS, CENTRALISED SECOND

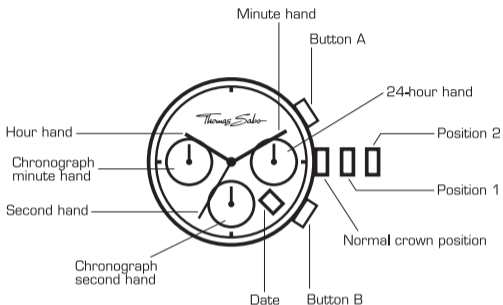

SETTING THE TIME

1. Pull the crown out to position 2.
2. Set the hour and minute hands by turning the crown.
3. The second hand will start operating once the crown has been returned to the normal position.

24-HOUR HAND

The separate 24-hour hand displays the current time in day/night mode. This display is automatically set when adjusting the current time.

SETTING THE DATE

1. Pull the crown out to position 1.
2. To set the date, turn the crown anticlockwise. Do not set the date between 9 p.m. and 1 a.m. because the date may not correctly switch over the following day.
3. Return the crown to the normal position.

USING THE CHRONOGRAPH FUNCTION

The chronograph can measure times in 1/1-second units of up to 29 minutes and 59 seconds. During this time, the chronograph's second hand rotates continuously.

1. Press button A to start and stop the chronograph.
2. Press button B to reset the chronograph. The chronograph hands return to their starting positions.

RESETTING THE CHRONOGRAPH (also following a battery replacement)

This should be carried out when the battery has been changed and/or the chronograph's second hand does not return to the starting position following a reset.

1. Pull the crown out to position 2.
2. Press button A or B until the second hand of the chronograph has returned to the starting position.
Note: the minute hand of the chronograph is synchronized with the second hand of the chronograph.
3. Return the crown to the normal position.

Note: Do not press the crown in while the hand is moving. This may misalign the starting position.

9. THREE-HAND WATCH WITH AUTOMATIC MOVEMENT

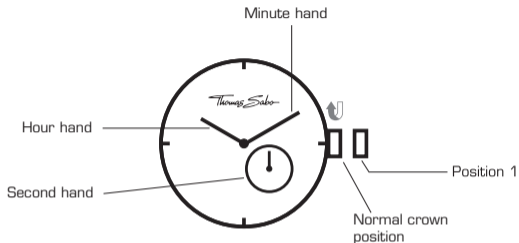

WINDING THE MOVEMENT

1. The crown remains in the normal position.
2. Turn the crown forward about 40 times.
3. The mainspring of the movement is completely wound, and the clock is running.
With the movement fully wound, the power reserve is about 42 hours.

Under normal conditions, an automatic watch is wound by movements of the wrist during daily wear. Thanks to the power reserve, the watch can be taken off overnight without having to rewind it. If the watch is left stationary for around 42 hours and comes to a stop, the power reserve is exhausted. Manual rewinding is recommended, so that the watch can run again immediately.

SETTING THE TIME

1. Make sure the watch is running.
2. Pull the crown out to position 1.
3. Set the hour and minute hands by turning the crown.
4. Push the crown back into the normal position.

GARANTIE INTERNATIONALE

Votre montre THOMAS SABO est garantie contre tout défaut de matériau et tout vice de fabrication pour une durée de 24 mois à compter de la date d'achat. Pour recourir à cette garantie, il est impératif en votre qualité de consommateur que vous ayez acheté la montre dans un point de vente THOMAS SABO ou dans la boutique en ligne THOMAS SABO. Le donneur de garantie est la société THOMAS SABO GmbH & Co. KG, Silberstrasse 1, 91207 Lauf, Allemagne.

Veillez tenir compte du fait que vous devez retourner les montres THOMAS SABO au détaillant agréé qui vous les a vendues sans oublier d'inclure le coupon de garantie dûment rempli. Il n'est pas possible de les envoyer directement à THOMAS SABO. Afin de bénéficier de cette garantie, vous devez présenter le certificat de garantie internationale – dûment rempli, daté, revêtu du cachet et signé par une boutique THOMAS SABO ou un concessionnaire agréé THOMAS SABO. Veuillez conserver précieusement ce certificat. Pour les montres avec un mouvement à quartz, cette garantie est seulement valable à condition que les piles utilisées soient celles recommandées par THOMAS SABO.

La garantie exclut les défauts résultant d'une utilisation impropre, d'une réparation qui n'a pas été effectuée par THOMAS SABO, d'un mauvais traitement, de l'usure, des vieillissements issus d'une utilisation normale (verre rayé, par ex.) ou abusive ainsi que tout autre dommage (dû par ex. à un accident). Sont exclues de la garantie toutes les pièces d'usure telles que les bracelets et les piles.

Cette garantie ne peut ni remplacer ni restreindre les droits que vous accorde la loi nationale dans le cadre de la garantie légale.

EXEMPLES D'UTILISATION

L'étanchéité de votre montre THOMAS SABO varie en fonction du modèle. Cette indication précisée au fond du boîtier a la signification suivante:



Étanche jusqu'à 3 ATM
Éclaboussures, pluie



Étanche jusqu'à 5 ATM
Bain, lessive, douche



Étanche jusqu'à 10 ATM
Natation, plongée avec tuba



Étanche jusqu'à 20 ATM
Plongée libre

L'étanchéité n'est pas un état durable. L'usure régulière des joints ou un usage inapproprié sont susceptibles de l'altérer.

Un contrôle annuel de l'étanchéité est par conséquent recommandé.

À L'ATTENTION DU CLIENT

Les produits de THOMAS SABO qui fonctionnent avec une pile sont assujettis à la directive 2002/96/CE du Parlement européen et du Conseil concernant la gestion des déchets d'équipements électriques et électroniques ou à la loi allemande sur les appareils électriques et électroniques (ElektroG). Cette montre a été mise sur le marché après le 13 août 2005 et ne doit jamais être jetée dans la poubelle domestique normale. Veuillez utiliser les systèmes de collecte sélective mis en place par votre commune pour éliminer cette montre et respecter par ailleurs toutes les dispositions de la réglementation en vigueur.



1. MONTRE À DEUX AIGUILLES

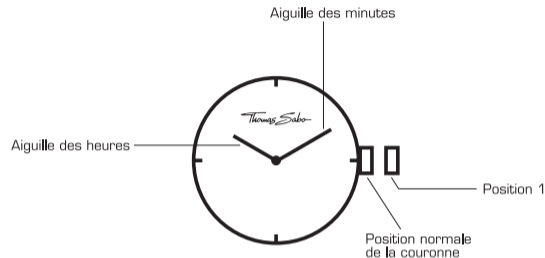

RÉGLAGE DE L'HEURE

1. Tirer sur la couronne jusqu'à la position 1.
2. Faire tourner la couronne pour régler les deux aiguilles.
3. Une fois la couronne repoussée jusqu'à sa position normale, les aiguilles se mettent à tourner.

2. MONTRE À DEUX ET TROIS AIGUILLES AVEC AFFICHAGE DE LA DATE*

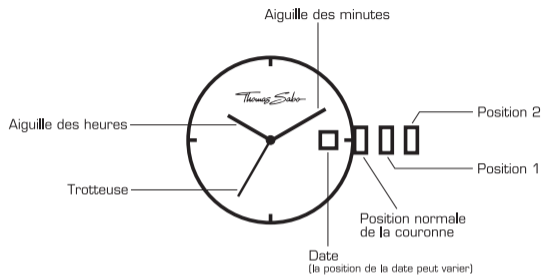

RÉGLAGE DE L'HEURE

1. Tirer sur la couronne jusqu'à la position 2.
2. Faire tourner la couronne pour régler les aiguilles des heures et des minutes.
3. Une fois la couronne repoussée jusqu'à sa position normale, la trotteuse se met à tourner.

RÉGLAGE DE LA DATE

1. Tirer sur la couronne jusqu'à la position 1.
2. Faire tourner la couronne dans le sens anti-horaire pour régler la date. Si la date est réglée entre 9h00 du soir et 1h00 du matin, elle ne changera peut-être pas correctement le jour suivant.
3. Repousser la couronne jusqu'à sa position normale.

*Les instructions sont également valables pour les modèles sans trotteuse.

3. MONTRE À TROIS AIGUILLES AVEC AFFICHAGE DÉCENTRALISÉ DES SECONDES

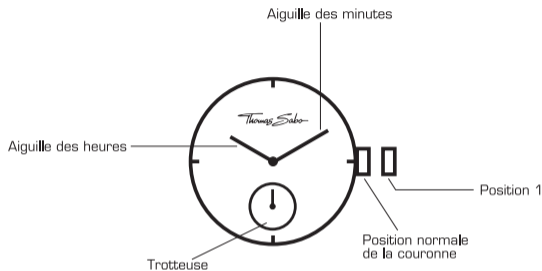

RÉGLAGE DE L'HEURE

1. Tirer sur la couronne jusqu'à la position 1.
2. Faire tourner la couronne pour régler les aiguilles des heures et des minutes.
3. Une fois la couronne repoussée jusqu'à sa position normale, la trotteuse se met à tourner.

4. MONTRE À TROIS AIGUILLES AVEC AFFICHAGE DES PHASES DE LUNE

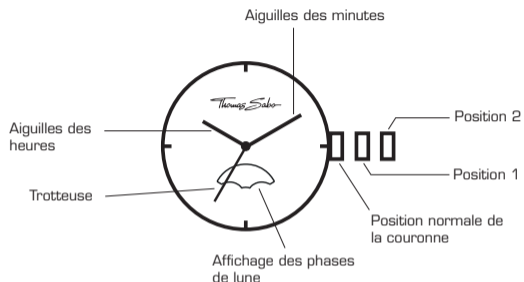

RÉGLAGE DE L'HEURE

1. Tirer sur la couronne jusqu'à sa position 2.
2. Faire tourner la couronne pour régler les aiguilles des heures et des minutes.
3. Une fois la couronne repoussée jusqu'à sa position normale, la trotteuse se met à tourner.

RÉGLAGE DE LA PHASE DE LUNE

1. Tirer la couronne jusqu'à la position 1.
2. Faire tourner la couronne dans le sens horaire pour régler la phase de lune.
3. Repousser la couronne jusqu'à sa position normale.

Le jour est l'unité utilisée pour indiquer l'âge de la lune. L'intervalle de temps moyen qui sépare deux nouvelles lunes consécutives est de 29,5 jours.

En fonction de l'âge de la lune, l'indication visible de la phase lunaire sur le cadran de la montre est la suivante :

Nouvelle lune	Premier quartier	Pleine lune	Dernier quartier
Âge de la lune : 0 jour	Âge de la lune : 7 jours	Âge de la lune : 15 jours	Âge de la lune : 22 jours

Pour un ajustage précis du mécanisme des phases de lune, il est conseillé d'effectuer le réglage au moment de la nouvelle lune ou de la pleine lune. Il est possible de consulter la presse quotidienne ou toute autre source pour connaître la phase de lune actuelle ou l'âge actuel de la lune.

5. CHRONOGRAPHE AVEC DEUX COMPTEURS

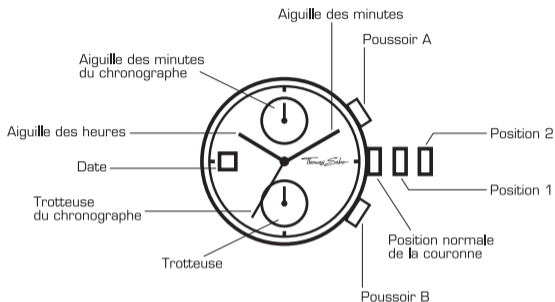

RÉGLAGE DE L'HEURE

1. Tirer la couronne jusqu'à la position 2.
2. Faire tourner la couronne pour régler les aiguilles des heures et des minutes.
3. Une fois la couronne repoussée jusqu'à sa position normale, la petite trotteuse se met à tourner.

RÉGLAGE DE LA DATE

1. Tirer la couronne jusqu'à la position 1.
2. Faire tourner la couronne dans le sens anti-horaire pour régler la date.
Si la date est réglée entre 9h00 du soir et 1h00 du matin, elle ne changera peut-être pas correctement le jour suivant.
3. Repousser la couronne jusqu'à sa position normale.

UTILISATION DE LA FONCTION CHRONOMÉTRAGE

Le chronographe peut mesurer et afficher le temps par 1/1^{ème} de seconde jusqu'à la durée maximale cumulée de 59 minutes et 59 secondes. Ce faisant, la trotteuse du chronographe tourne en permanence et indique les secondes sans s'arrêter.

1. Pour mettre en marche et arrêter le chronographe, appuyer sur le poussoir A.
2. Pour le remettre à zéro, appuyer sur le poussoir B. Les aiguilles du chronographe reviennent à la position initiale.

RÉINITIALISATION DU CHRONOGRAPHE

(également après le changement de la pile)

Cette opération doit être effectuée lorsque la pile a été changée et/ou lorsque la trotteuse du chronographe ne revient pas à la position initiale après la remise à zéro du chronographe.

1. Tirer sur la couronne jusqu'à la position 2.
2. Appuyer sur le poussoir A jusqu'à ce que la trotteuse du chronographe soit revenue à la position initiale.
3. Repousser la couronne jusqu'à sa position normale.

Attention : ne pas repousser la couronne tant que la trotteuse est en mouvement étant donné qu'elle s'arrête sinon à une position intermédiaire qui est reconnue à tort comme étant la position initiale.

6. CHRONOGRAPHE AVEC TROIS COMPTEURS

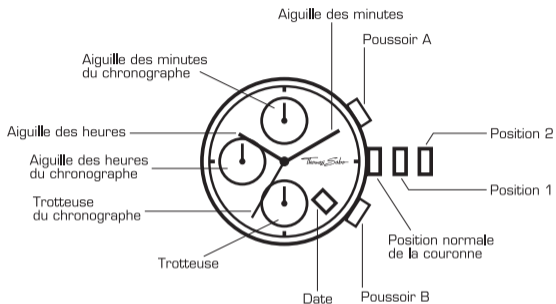

RÉGLAGE DE L'HEURE

1. Tirer la couronne jusqu'à la position 2.
2. Faire tourner la couronne pour régler les aiguilles des heures et des minutes.
3. Une fois la couronne repoussée jusqu'à sa position normale, la petite trotteuse se met à tourner.

RÉGLAGE DE LA DATE

1. Tirer la couronne jusqu'à la position 1.
2. Faire tourner la couronne dans le sens anti-horaire pour régler la date.
Si la date est réglée entre 9h00 du soir et 1h00 du matin, elle ne changera peut-être pas correctement le jour suivant.
3. Repousser la couronne jusqu'à sa position normale.

UTILISATION DE LA FONCTION CHRONOMÉTRAGE

Le chronographe peut mesurer et afficher le temps par 1/1^{ème} de seconde jusqu'à la durée maximale cumulée de 11 heures, 59 minutes et 59 secondes. Ce faisant, la trotteuse du chronographe tourne en permanence et indique les secondes sans s'arrêter.

1. Pour mettre en marche et arrêter le chronographe, appuyer sur le poussoir A.
2. Pour le remettre à zéro, appuyer sur le poussoir B. Les aiguilles du chronographe reviennent à la position initiale.

RÉINITIALISATION DU CHRONOGRAPHE

(également après le changement de la pile)

Cette opération doit être effectuée lorsque la pile a été changée et/ou lorsque la trotteuse du chronographe ne revient pas à la position initiale après la remise à zéro du chronographe.

1. Tirer sur la couronne jusqu'à la position 2.
2. Appuyer sur le poussoir A jusqu'à ce que la trotteuse du chronographe soit revenue à la position initiale.
3. Repousser la couronne jusqu'à sa position normale.

Attention : ne pas repousser la couronne tant que la trotteuse est en mouvement étant donné qu'elle s'arrête sinon à une position intermédiaire qui est reconnue à tort comme étant la position initiale.

7. CHRONOGAPHE AVEC TROIS COMPTEURS, AFFICHAGE DÉCENTRALISÉ DES SECONDES

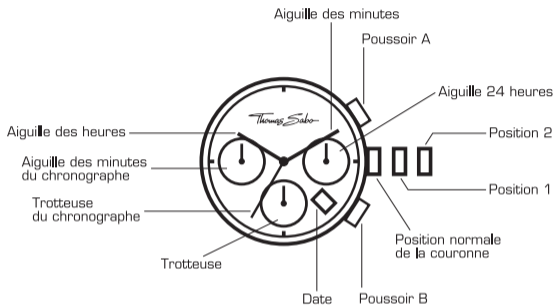

RÉGLAGE DE L'HEURE

1. Tirer la couronne jusqu'à la position 2.
2. Faire tourner la couronne pour régler les aiguilles des heures et des minutes.
3. Une fois la couronne repoussée jusqu'à sa position normale, la petite trotteuse se met à tourner.

AIGUILLE 24 HEURES

L'aiguille 24 heures indépendante indique l'heure en mode jour ou nuit. Cet affichage se règle automatiquement avec le réglage de l'heure actuelle.

RÉGLAGE DE LA DATE

1. Tirer la couronne jusqu'à la position 1.
2. Faire tourner la couronne dans le sens anti-horaire pour régler la date. Si la date est réglée entre 9h00 du soir et 1h00 du matin, elle ne changera peut-être pas correctement le jour suivant.
3. Repousser la couronne jusqu'à sa position normale.

UTILISATION DE LA FONCTION CHRONOMÉTRAGE

Le chronographe peut mesurer et afficher le temps par 1/1^{ème} de seconde jusqu'à la durée maximale cumulée de 59 minutes et 59 secondes. Ce faisant, la trotteuse du chronographe tourne en permanence et indique les secondes sans s'arrêter.

1. Pour mettre en marche et arrêter le chronographe, appuyer sur le poussoir A.
2. Pour le remettre à zéro, appuyer sur le poussoir B. Les aiguilles du chronographe reviennent à la position initiale.

RÉINITIALISATION DU CHRONOGAPHE (également après le changement de la pile)

Cette opération doit être effectuée lorsque la pile a été changée et/ou lorsque la trotteuse du chronographe ne revient pas à la position initiale après la remise à zéro du chronographe.

1. Tirer sur la couronne jusqu'à la position 2.
2. Appuyer sur le poussoir A jusqu'à ce que la trotteuse du chronographe soit revenue à la position initiale.
3. Repousser la couronne jusqu'à sa position normale.

Attention : ne pas repousser la couronne tant que la trotteuse est en mouvement étant donné qu'elle s'arrête sinon à une position intermédiaire qui est reconnue à tort comme étant la position initiale.

8. CHRONOGAPHE AVEC TROIS COMPTEURS, AFFICHAGE CENTRALISÉ DES SECONDES

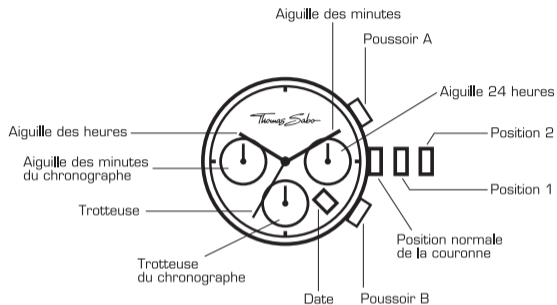

RÉGLAGE DE L'HEURE

1. Tirer la couronne jusqu'à la position 2.
2. Faire tourner la couronne pour régler les aiguilles des heures et des minutes.
3. Une fois la couronne repoussée jusqu'à sa position normale, la trotteuse se met à tourner.

AIGUILLE 24 HEURES

L'aiguille 24 heures indépendante indique l'heure en mode jour ou nuit. Cet affichage se règle automatiquement avec le réglage de l'heure actuelle.

RÉGLAGE DE LA DATE

1. Tirer la couronne jusqu'à la position 1.
2. Faire tourner la couronne dans le sens anti-horaire pour régler la date. Si la date est réglée entre 9h00 du soir et 1h00 du matin, elle ne changera peut-être pas correctement le jour suivant.
3. Repousser la couronne jusqu'à sa position normale.

UTILISATION DE LA FONCTION CHRONOMÉTRAGE

Le chronographe peut mesurer et afficher le temps par 1/1^{ème} de seconde jusqu'à la durée maximale cumulée de 29 minutes et 59 secondes. Ce faisant, la trotteuse du chronographe tourne en permanence et indique les secondes sans s'arrêter.

1. Pour mettre en marche et arrêter le chronographe, appuyer sur le poussoir A.
2. Pour le remettre à zéro, appuyer sur le poussoir B. Les aiguilles du chronographe reviennent à la position initiale.

RÉINITIALISATION DU CHRONOGAPHE

(également après le changement de la pile)

Cette opération doit être effectuée lorsque la pile a été changée et/ou lorsque la trotteuse du chronographe ne revient pas à la position initiale après la remise à zéro du chronographe.

1. Tirer sur la couronne jusqu'à la position 2.
2. Appuyer sur le poussoir A ou B jusqu'à ce que la trotteuse du chronographe soit revenue à sa position initiale.
N.B. : l'aiguille des minutes du chronographe est synchronisée avec la trotteuse du chronographe.
3. Repousser la couronne jusqu'à sa position normale.

Attention : ne pas repousser la couronne tant que la trotteuse est en mouvement étant donné qu'elle s'arrête sinon à une position intermédiaire qui est reconnue à tort comme étant la position initiale.

9. MONTRE À TROIS AIGUILLES AVEC MOUVEMENT AUTOMATIQUE

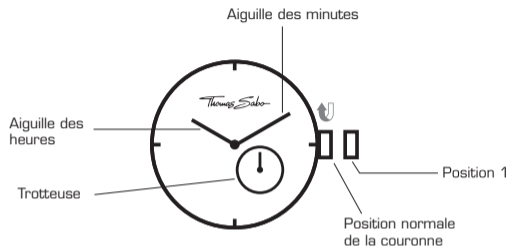

REMONTAGE DU MOUVEMENT

1. La couronne reste en position normale.
2. Faire tourner la couronne environ 40 fois vers l'avant.
3. Le ressort de barillet du mouvement est comprimé au maximum et la montre marche.
Entièrement remontée, la montre a une réserve de marche d'environ 42 heures.

Dans des conditions normales et portée tous les jours, une montre automatique se remonte grâce aux mouvements du poignet. La réserve de marche permet de quitter la montre pendant la nuit sans avoir besoin de la remonter. Si la montre n'est pas portée pendant environ 42 heures et qu'elle s'arrête, c'est que la réserve de marche est épuisée. Il est conseillé de remonter la montre manuellement pour qu'elle se remette tout de suite en marche.

RÉGLAGE DE L'HEURE

1. S'assurer que la montre marche.
2. Tirer sur la couronne jusqu'à la position 1.
3. Faire tourner la couronne pour régler les aiguilles des heures et des minutes.
4. Repousser la couronne jusqu'à sa position normale.

GARANTÍA INTERNACIONAL

Su reloj THOMAS SABO tiene una garantía de 24 meses a partir del día de la compra, en lo que concierne a material defectuoso o defectos de fabricación. Es un requisito que el usuario del reloj lo haya adquirido en un puesto de venta THOMAS SABO o en la tienda online THOMAS SABO. El proveedor de la garantía es THOMAS SABO GmbH & Co. KG, Silberstrasse 1, 91207 Lauf, Alemania.

Por favor, tenga en cuenta que los relojes THOMAS SABO que han sido adquiridos en una tienda especializada autorizada, también deben presentarse, junto con la garantía, en dicha tienda y, en ningún caso, enviarse directamente a THOMAS SABO GmbH & Co. KG. Para acogerse a este beneficio, debe presentar la garantía internacional, la cual tiene que estar debidamente rellena por una tienda THOMAS SABO o por un distribuidor autorizado por THOMAS SABO, con fecha, firma y sello. Por favor, conserve este certificado en lugar seguro. Para relojes con mecanismo de cuarzo esta garantía es válida solamente en caso de que se hayan utilizado las pilas recomendadas por THOMAS SABO.

La garantía pierde su validez en caso de uso indebido, reparaciones por parte de terceros, deterioro por mal trato o negligencia, desgaste o desperfectos por uso habitual (p. ej. cristal rayado), empleo incorrecto o en caso de daños (p. ej. debidos a un accidente). Quedan exentas de esta garantía las piezas que sufren desgaste, como las correas y pilas.

Esta garantía no reemplaza o limita las garantías legales establecidas por las leyes nacionales.

EJEMPLOS DE USO

Su reloj THOMAS SABO tiene una resistencia al agua que depende de cada modelo. Estos datos los encontrará en la base de la caja y significan lo siguiente:



Resistencia al agua: 3 ATM
Salpicaduras de agua, lluvia



Resistencia al agua: 5 ATM
Baño, lavado, ducha



Resistencia al agua: 10 ATM
Natación, buceo con esnórquel



Resistencia al agua: 20 ATM
Buceo libre

La estanqueidad no es un estado permanente. Puede verse mermada por el desgaste normal de las juntas tóricas o el trato inadecuado. Por lo tanto, se recomienda una verificación anual de la estanqueidad del reloj.

AVISO AL CONSUMIDOR

Los productos de THOMAS SABO que funcionan con pilas están sujetos a la Directiva 2002/96/EG del Parlamento Europeo y el Consejo sobre residuos de aparatos eléctricos y electrónicos al igual que con la ley alemana de productos eléctricos y electrónicos (ElektroG, por sus siglas en alemán). Este artículo fue introducido en el comercio después del 13 de agosto de 2005 y no se debe eliminar como si se tratara de un desecho doméstico normal. Por favor, para la eliminación, recurra al sistema correspondiente de devolución de su comunidad y observe todas las demás prescripciones relacionadas con el caso.



1. RELOJ DE DOS MANECILLAS

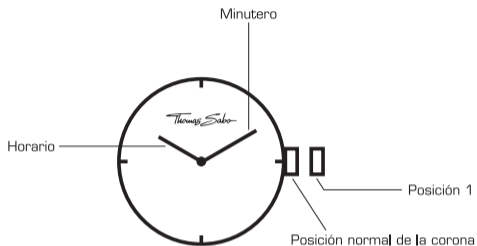

AJUSTE DE LA HORA

1. Extraer la corona hasta la posición 1.
2. Ajustar las dos manecillas girando la corona.
3. Tras volver a poner la corona en la posición normal, las manecillas inician su funcionamiento.

2. RELOJ DE DOS Y TRES MANECILLAS CON INDICADOR DE FECHA*

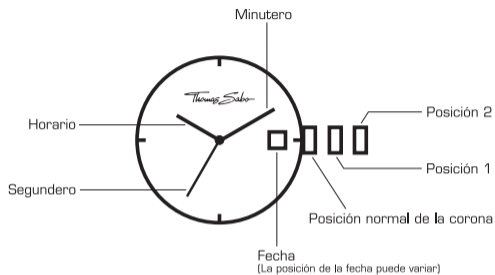

AJUSTE DE LA HORA

1. Extraer la corona hasta la posición 2.
2. Ajustar el horario y el minutero girando la corona.
3. Tras volver a poner la corona en la posición normal, el segundero inicia su funcionamiento.

AJUSTE DE LA FECHA

1. Extraer la corona hasta la posición 1.
2. Girar la corona en dirección contraria a las manecillas del reloj para ajustar la fecha. Al ajustar la fecha entre las 21:00 y las 01:00 horas, posiblemente ésta no cambie al día siguiente.
3. Volver a poner la corona en la posición normal.

3. RELOJ DE TRES AGUJAS CON INDICACIÓN DESCENTRALIZADA DE LOS SEGUNDOS

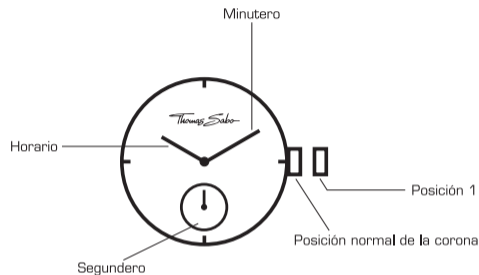

AJUSTE DE LA HORA

1. Extraer la corona hasta la posición 1.
2. Ajustar el horario y el minutero girando la corona.
3. Tras volver a poner la corona en la posición normal, el segundero inicia su funcionamiento.

*Estas instrucciones también son válidas para relojes sin segundero.

4. RELOJ DE TRES MANECILLAS CON INDICACIÓN DE FASE LUNAR

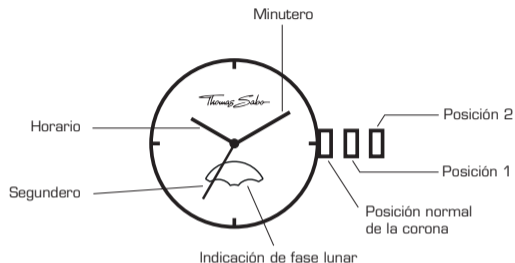

AJUSTE DE LA HORA





1. Extraer la corona hasta la posición 2.
2. Ajustar el horario y el minutero girando la corona.
3. Tras volver a poner la corona en la posición normal, el segundero inicia su funcionamiento.

AJUSTAR LA FASE LUNAR

1. Coloque la corona en la 1ª posición.
2. Ajuste la fase lunar girando la corona en el sentido de las agujas del reloj.
3. Devuelva la corona a la posición normal.

El día es la unidad utilizada para indicar la edad de la luna. El intervalo de tiempo medio que separa dos lunas nuevas consecutivas es de 29,5 días.

En la función de la edad de la luna, la indicación visible de la fase lunar en la esfera es la siguiente:

Luna nueva	Cuarto creciente	Luna llena	Cuarto menguante
Edad de la luna: 0 días	Edad de la luna: 7 días	Edad de la luna: 15 días	Edad de la luna: 22 días
			

Para ajustar con precisión el mecanismo de las fases de la luna, se recomienda hacerlo en un momento de luna nueva o luna llena.

La fase lunar o la edad de la luna puede consultarse o bien en la prensa diaria o en otras fuentes.

5. CRONÓGRAFO CON DOS INDICADORES

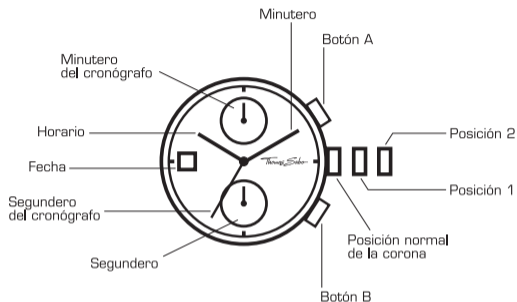

AJUSTE DE LA HORA

1. Extraer la corona hasta la posición 2.
2. Ajustar el horario y el minutero girando la corona.
3. Tras volver a poner la corona en la posición normal el segundero pequeño inicia su funcionamiento.

AJUSTE DE LA FECHA

1. Extraer la corona hasta la posición 1.
2. Girar la corona en dirección contraria a las manecillas del reloj para ajustar la fecha. Al ajustar la fecha entre las 21:00 y las 01:00 horas, posiblemente ésta no cambie al día siguiente.
3. Volver a poner la corona en la posición normal.

UTILIZAR LA FUNCIÓN DE PARADA

El cronógrafo puede medir tiempos indicando intervalos de segundos hasta un máximo de 59 minutos y 59 segundos. Durante este tiempo el segundero del cronógrafo gira continuamente.

1. Para iniciar y parar el cronógrafo, pulsar el botón A.
2. Para que vuelva a la posición inicial, pulsar el botón B. Las manecillas del cronógrafo retornan a la posición inicial.

REINICIAR EL CRONÓGRAFO (también después de cambiar las pilas)

Este procedimiento debe efectuarse cuando se hayan cambiado las pilas y/o si el segundero del cronógrafo no vuelve a la posición inicial una vez que se reinicie.

1. Extraer la corona hasta la posición 2.
2. Pulsar el botón A hasta que el segundero del cronógrafo vuelva a la posición inicial.
3. Volver a poner la corona en la posición normal.

Atención: no poner la corona en posición normal mientras la manecilla esté en movimiento, puesto que se desconfigurará la posición inicial.

6. CRONÓGRAFO CON TRES INDICADORES

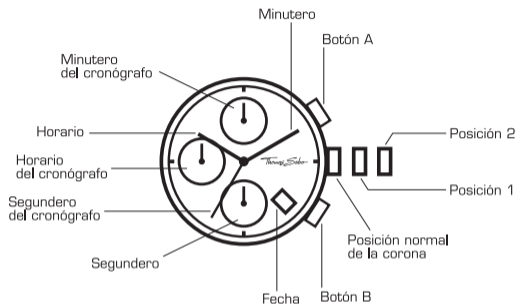

AJUSTE DE LA HORA

1. Extraer la corona hasta la posición 2.
2. Ajustar el horario y el minutero girando la corona.
3. Tras volver a poner la corona en la posición normal el segundero pequeño inicia su funcionamiento.

AJUSTE DE LA FECHA

1. Extraer la corona hasta la posición 1.
2. Girar la corona en dirección contraria a las manecillas del reloj para ajustar la fecha. Al ajustar la fecha entre las 21:00 y las 01:00 horas, posiblemente ésta no cambie al día siguiente.
3. Volver a poner la corona en la posición normal.

UTILIZAR LA FUNCIÓN DE PARADA

El cronógrafo puede medir tiempos indicando intervalos de segundos hasta un máximo de 11 horas, 59 minutos y 59 segundos. Durante este tiempo el segundero del cronógrafo gira continuamente.

1. Para iniciar y parar el cronógrafo, pulsar el botón A.
2. Para que vuelva a la posición inicial, pulsar el botón B. Las manecillas del cronógrafo retornan a la posición inicial.

REINICIAR EL CRONÓGRAFO (también después de cambiar las pilas)

Este procedimiento debe efectuarse cuando se hayan cambiado las pilas y/o si el segundero del cronógrafo no vuelve a la posición inicial una vez que se reinicie.

1. Extraer la corona hasta la posición 2.
2. Pulsar el botón A hasta que el segundero del cronógrafo vuelva a la posición inicial.
3. Volver a poner la corona en la posición normal.

Atención: no poner la corona en la posición normal mientras la manecilla esté en movimiento, puesto que se desconfigurará la posición inicial.

7. CRONÓGRAFO CON TRES INDICADORES, SEGUNDERO DESPLAZADO

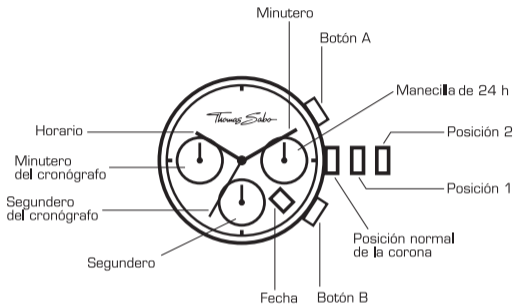

AJUSTE DE LA HORA

1. Extraer la corona hasta la posición 2.
2. Ajustar el horario y el minutero girando la corona.
3. Tras volver a poner la corona en la posición normal el segundero pequeño inicia su funcionamiento.

MANECILLA DE 24 HORAS

La manecilla separada de 24 horas indica la hora actual en el modo día/noche. Este indicador se ajustará automáticamente si se selecciona la hora actual.

AJUSTE DE LA FECHA

1. Extraer la corona hasta la posición 1.
2. Girar la corona en dirección contraria a las manecillas del reloj para ajustar la fecha. Al ajustar la fecha entre las 21:00 y las 01:00 horas, posiblemente ésta no cambie al día siguiente.
3. Volver a poner la corona en la posición normal.

UTILIZAR LA FUNCIÓN DE PARADA

El cronógrafo puede medir tiempos indicando intervalos de segundos hasta un máximo de 59 minutos y 59 segundos. Durante este tiempo el segundero del cronógrafo gira continuamente.

1. Para iniciar y parar el cronógrafo, pulsar el botón A.
2. Para que vuelva a la posición inicial, pulsar el botón B. Las manecillas del cronógrafo retornan a la posición inicial.

REINICIAR EL CRONÓGRAFO (también después de cambiar las pilas)

Este procedimiento debe efectuarse cuando se hayan cambiado las pilas y/o si el segundero del cronógrafo no vuelve a la posición inicial una vez que se reinicie.

1. Extraer la corona hasta la posición 2.
2. Pulsar el botón A hasta que el segundero del cronógrafo vuelva a la posición inicial.
3. Volver a poner la corona en la posición normal.

Atención: no poner la corona en la posición normal mientras la manecilla esté en movimiento, puesto que se desconfigurará la posición inicial.

8. CRONÓGRAFO CON TRES INDICADORES, SEGUNDERO CENTRAL

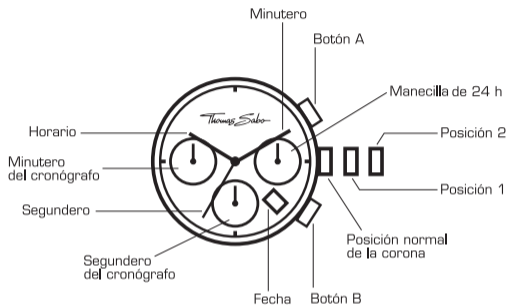

AJUSTE DE LA HORA

1. Extraer la corona hasta la posición 2.
2. Ajustar el horario y el minuterio girando la corona.
3. Tras volver a poner la corona en la posición normal, el segundero inicia su funcionamiento.

MANECILLA DE 24 HORAS

La manecilla separada de 24 horas indica la hora actual en el modo día/noche. Este indicador se ajustará automáticamente si se selecciona la hora actual.

AJUSTE DE LA FECHA

1. Extraer la corona hasta la posición 1.
2. Girar la corona en dirección contraria a las manecillas del reloj para ajustar la fecha. Al ajustar la fecha entre las 21:00 y las 01:00 horas, posiblemente ésta no cambie al día siguiente.
3. Volver a poner la corona en la posición normal.

UTILIZAR LA FUNCIÓN DE PARADA

El cronógrafo puede medir tiempos indicando intervalos de segundos hasta un máximo de 29 minutos y 59 segundos. Durante este tiempo el segundero del cronógrafo gira continuamente.

1. Para iniciar y parar el cronógrafo, pulsar el botón A.
2. Para que vuelva a la posición inicial, pulsar el botón B. Las manecillas del cronógrafo retornan a la posición inicial.

REINICIAR EL CRONÓGRAFO (también después de cambiar las pilas)

Este procedimiento debe efectuarse cuando se hayan cambiado las pilas y/o si el segundero del cronógrafo no vuelve a la posición inicial una vez que se reinicie.

1. Extraer la corona hasta la posición 2.
2. Mantener pulsado el botón A o B hasta que el segundero del cronógrafo vuelva a la posición inicial.
Atención: El minuterio del cronógrafo se sincroniza con el segundero del cronógrafo.
3. Volver a poner la corona en la posición normal.

Atención: no poner la corona en la posición normal mientras la manecilla esté en movimiento, puesto que se desconfigurará la posición inicial.

9. RELOJ DE TRES MANECILLAS CON MECANISMO AUTOMÁTICO

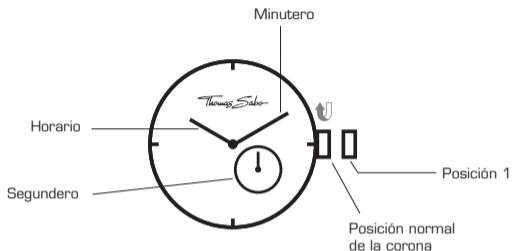

DAR CUERDA AL RELOJ

1. La corona permanece en la posición normal.
2. Gire la corona unas 40 veces hacia delante.
3. El muelle del barrilete del mecanismo está completamente enrollado y el reloj se pone en marcha. Si se le da el máximo de cuerda, el reloj tiene una reserva de marcha de 42 horas.

En condiciones normales y llevándolo todos los días, el reloj automático se da cuerda a sí mismo gracias al movimiento del brazo. La reserva de marcha permite quitarse el reloj durante la noche sin necesidad de darle cuerda. Si el reloj no se lleva durante 42 horas seguidas, se detiene al agotarse la reserva de marcha. Se recomienda darle cuerda manualmente para que el reloj se ponga en marcha de inmediato.

AJUSTE DE LA HORA

1. Asegúrese de que el reloj está en marcha.
2. Extraer la corona hasta la posición 1.
3. Ajustar el horario y el minutero girando la corona.
4. Devuelva la corona a la posición normal.

GARANZIA INTERNAZIONALE

Il vostro orologio THOMAS SABO è garantito contro difetti di materiale e fabbricazione per un periodo di 24 mesi dalla data di acquisto. La garanzia è valida soltanto se avete acquistato l'orologio in veste di utilizzatore finale presso un punto vendita THOMAS SABO oppure nel negozio on line THOMAS SABO. La garanzia è rilasciata da THOMAS SABO GmbH & Co. KG, Silberstrasse 1, 91207 Lauf, Germania.

Si prega di osservare che gli orologi THOMAS SABO acquistati presso un rivenditore autorizzato devono essere ivi consegnati accompagnati dal certificato di garanzia compilato in tutte le sue parti e non possono essere spediti direttamente a THOMAS SABO. Per poter usufruire della garanzia, dovete presentare il certificato di garanzia internazionale correttamente compilato, datato e recante la firma e il timbro del punto vendita THOMAS SABO o del rivenditore autorizzato THOMAS SABO in cui è stato acquistato l'orologio. Si prega di conservare attentamente tale certificato. Per gli orologi con movimento al quarzo, questa garanzia è applicabile soltanto se sono state utilizzate batterie raccomandate da THOMAS SABO.

Questa garanzia non è valida se l'orologio risulta danneggiato a causa di utilizzo inadeguato o inappropriato, negligenza, danni (per es. dovuti a incidenti), deterioramento dovuto alla normale usura del prodotto (per es. vetro graffiato) o al trascorrere del tempo nonché riparazione non autorizzata o non effettuata da un orologiaio autorizzato. Sono escluse da questa garanzia le parti soggette a usura quali cinturino e batterie.

Questa garanzia non pregiudica né limita i diritti di garanzia spettanti all'acquirente in materia di garanzie legali in forza della normativa vigente nel paese di acquisto.

ESEMPI D'USO

Il grado di impermeabilità del vostro orologio THOMAS SABO dipende dal modello. La corrispondente indicazione è riportata sul retro della cassa e significa:



impermeabile fino a 3 ATM
schizzi, pioggia



impermeabile fino a 5 ATM
bagno, doccia, lavaggi



impermeabile fino a 10 ATM
nuoto, immersioni in apnea a bassa profondità



impermeabile fino a 20 ATM
immersioni in apnea

L'impermeabilità dell'orologio non è illimitata nel tempo. La normale usura delle guarnizioni o l'uso inadeguato possono pregiudicarla. In linea general e, si raccomanda di effettuare il controllo dell'impermeabilità una volta l'anno.

AVVISO AL CONSUMATORE

I prodotti THOMAS SABO alimentati a batteria sono soggetti alla direttiva 2002/96/CE del Parlamento Europeo e del Consiglio dell'Unione Europea sui rifiuti di apparecchiature elettriche ed elettroniche nonché alla legge tedesca sulle apparecchiature elettriche ed elettroniche (ElektroG). Quest'orologio è stato immesso sul mercato dopo il 13.08.2005 e non può essere smaltito come rifiuto urbano. Alla fine del suo ciclo di vita, depositate quindi l'orologio presso uno dei centri di raccolta differenziata del vostro comune di appartenenza e rispettate ogni ulteriore normativa nazionale vigente in proposito.



1. OROLOGIO A DUE LANCETTE

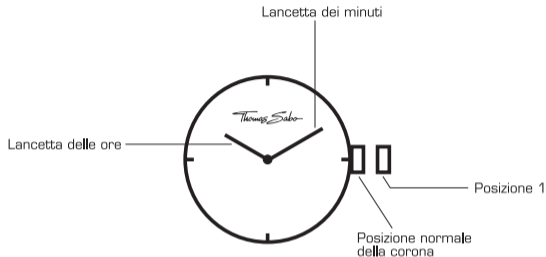

PREDISPOSIZIONE DELL'ORA

1. Estrarre la corona fino alla posizione 1.
2. Ruotare la corona per regolare entrambe le lancette.
3. Riportando la corona in posizione normale, le lancette iniziano a funzionare.

2. OROLOGIO A DUE O TRE LANCETTE CON DATARIO*

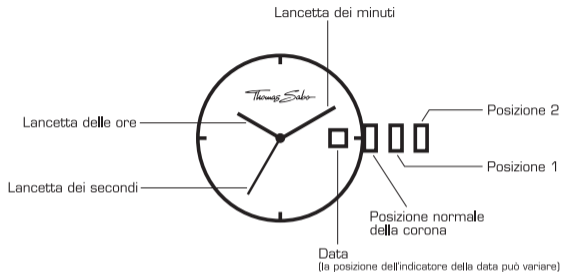

PREDISPOSIZIONE DELL'ORA

1. Estrarre la corona fino alla posizione 2.
2. Ruotare la corona per regolare le lancette delle ore e dei minuti.
3. Riportando la corona in posizione normale, la lancetta dei secondi inizia a funzionare.

PREDISPOSIZIONE DELLA DATA

1. Estrarre la corona fino alla posizione 1.
2. Girare la corona in senso orario per predisporre la data desiderata.
Se la data viene impostata tra le ore 21.00 e 01.00, il prossimo cambiamento della data potrebbe non aver luogo in modo corretto.
3. Riportare la corona in posizione normale.

*Le presenti istruzioni valgono anche per i modelli senza lancetta dei secondi.

3. OROLOGIO A TRE LANCETTE CON SFERINO DEI SECONDI DECENTRATO

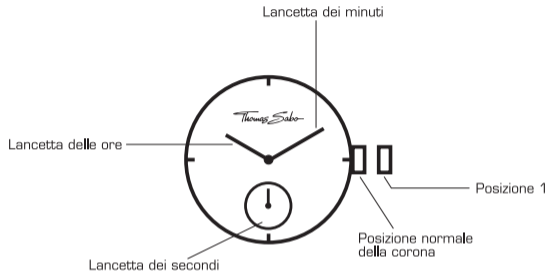

PREDISPOSIZIONE DELL'ORA

1. Estrarre la corona fino alla posizione 1.
2. Ruotare la corona per regolare le lancette delle ore e dei minuti.
3. Riportando la corona in posizione normale, la lancetta dei secondi inizia a funzionare.

4. OROLOGIO A TRE LANCETTE CON INDICAZIONE DELLE FASI LUNARI

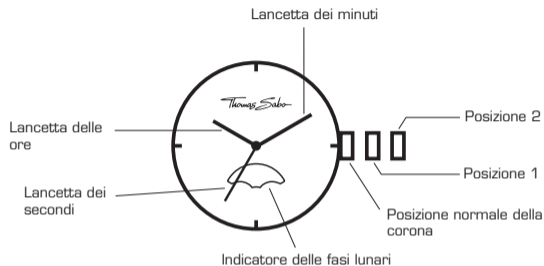

PREDISPOSIZIONE DELL'ORA

1. Estrarre la corona fino alla posizione 2.
2. Ruotare la corona per regolare le lancette delle ore e dei minuti.
3. Riportando la corona in posizione normale, la lancetta dei secondi inizia a funzionare.

REGOLAZIONE DELL'INDICATORE DELLE FASI LUNARI

1. Estrarre la corona fino alla posizione 1.
2. Girare la corona in senso orario fino a visualizzare la fase lunare corrente.
3. Riportare la corona in posizione normale.

L'unità utilizzata per indicare l'età della luna è il giorno. Il periodo tra due noviluni successivi corrisponde in media a 29,5 giorni.

In funzione dell'età della luna, l'indicazione della fase lunare visibile sul quadrante è la seguente:

Luna nuova	Primo quarto	Luna piena	Ultimo quarto
Età della luna: 0 giorni	Età della luna: 7 giorni	Età della luna: 15 giorni	Età della luna: 22 giorni

Per regolare con precisione la fase lunare, si consiglia di effettuare la regolazione il giorno del plenilunio o il giorno del novilunio. Consultare un quotidiano o un'altra fonte per conoscere la fase lunare corrente o l'età della luna nel giorno in cui si procede alla regolazione.

5. CRONOGRAFO CON DUE CONTATORI

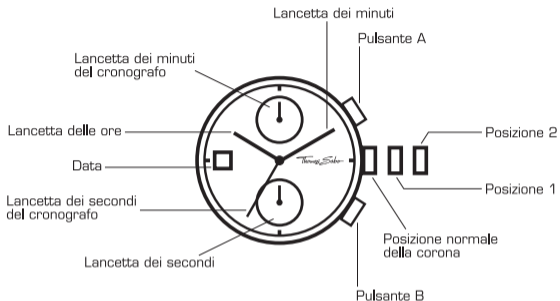

PREDISPOSIZIONE DELL'ORA

1. Estrarre la corona fino alla posizione 2.
2. Ruotare la corona per regolare le lancette delle ore e dei minuti.
3. Riportando la corona in posizione normale, la lancetta dei secondi continui (lancetta piccola) inizia a funzionare.

PREDISPOSIZIONE DELLA DATA

1. Estrarre la corona fino alla posizione 1.
2. Girare la corona in senso orario per predisporre la data desiderata.
Se la data viene impostata tra le ore 21.00 e 01.00, il prossimo cambiamento della data potrebbe non aver luogo in modo corretto.
3. Riportare la corona in posizione normale.

USO DELLA FUNZIONE CRONOMETRO

Il cronografo è in grado di misurare intervalli in secondi fino a un massimo di 59 minuti e 59 secondi. Durante tale misurazione, la lancetta dei secondi del cronografo ruota costantemente.

1. Per avviare e arrestare il cronografo premere il pulsante A.
2. Per azzerare il cronografo premere il pulsante B. Le lancette del cronografo ritornano alla posizione iniziale (posizione 'zero').

AZZERAMENTO DELLE LANCETTE DEL CRONOGRAFO

(anche dopo la sostituzione della batteria)

Questa operazione va eseguita dopo la sostituzione della batteria e/o quando una o più lancette del cronografo non ritornano più alla posizione iniziale dopo l'azzeramento del cronografo.

1. Estrarre la corona fino alla posizione 2.
2. Premere il pulsante A finché la lancetta dei secondi del cronografo ritorna alla posizione iniziale.
3. Riportare la corona in posizione normale.

Attenzione: onde evitare lo spostamento accidentale della posizione 'zero', non esercitare alcuna pressione sulla corona finché le lancette sono in movimento.

6. CRONOGRAFO CON TRE CONTATORI

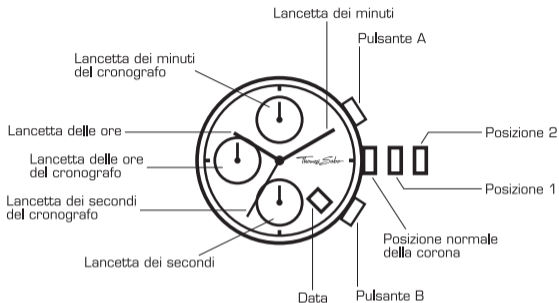

PREDISPOSIZIONE DELL'ORA

1. Estrarre la corona fino alla posizione 2.
2. Ruotare la corona per regolare le lancette delle ore e dei minuti.
3. Riportando la corona in posizione normale, la lancetta dei secondi continui (lancetta piccola) inizia a funzionare.

PREDISPOSIZIONE DELLA DATA

1. Estrarre la corona fino alla posizione 1.
2. Girare la corona in senso orario per predisporre la data desiderata.
Se la data viene impostata tra le ore 21.00 e 01.00, il prossimo cambiamento della data potrebbe non aver luogo in modo corretto.
3. Riportare la corona in posizione normale.

USO DELLA FUNZIONE CRONOMETRO

Il cronografo è in grado di misurare intervalli in secondi fino a un massimo di 11 ore, 59 minuti e 59 secondi. Durante tale misurazione, la lancetta dei secondi del cronografo ruota costantemente.

1. Per avviare e arrestare il cronografo premere il pulsante A.
2. Per azzerare il cronografo premere il pulsante B. Le lancette del cronografo ritornano alla posizione iniziale (posizione 'zero').

AZZERAMENTO DELLE LANCETTE DEL CRONOGRAFO

(anche dopo la sostituzione della batteria)

Questa operazione va eseguita dopo la sostituzione della batteria e/o quando una o più lancette del cronografo non ritornano più alla posizione iniziale dopo l'azzeramento del cronografo.

1. Estrarre la corona fino alla posizione 2.
2. Premere il pulsante A finché la lancetta dei secondi del cronografo ritorna alla posizione iniziale.
3. Riportare la corona in posizione normale.

Attenzione: onde evitare lo spostamento accidentale della posizione 'zero', non esercitare alcuna pressione sulla corona finché le lancette sono in movimento.

7. CRONOGRAFO CON TRE CONTATORI, SFERINO DEI SECONDI DECENTRATO

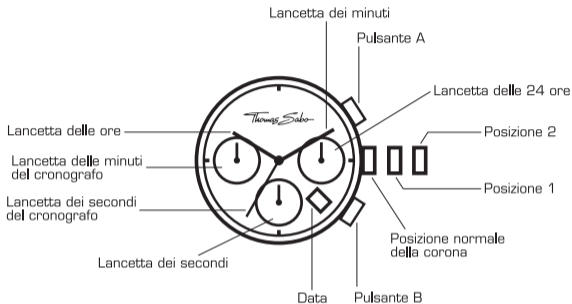

PREDISPOSIZIONE DELL'ORA

1. Estrarre la corona fino alla posizione 2.
2. Ruotare la corona per regolare le lancette delle ore e dei minuti.
3. Riportando la corona in posizione normale, la lancetta dei secondi continui (lancetta piccola) inizia a funzionare.

LANCETTA DELLE 24 ORE

La lancetta delle 24 ore (quadrante separato) indica l'ora attuale in modalità giorno / notte. Sincronizzata con la normale lancetta delle ore, viene impostata in automatico quando si esegue la predisposizione dell'ora attuale.

PREDISPOSIZIONE DELLA DATA

1. Estrarre la corona fino alla posizione 1.
2. Girare la corona in senso orario per predisporre la data desiderata.
Se la data viene impostata tra le ore 21.00 e 01.00, il prossimo cambiamento della data potrebbe non aver luogo in modo corretto.
3. Riportare la corona in posizione normale.

USO DELLA FUNZIONE CRONOMETRO

Il cronografo è in grado di misurare intervalli in secondi fino a un massimo di 59 minuti e 59 secondi. Durante tale misurazione la lancetta dei secondi del cronografo ruota costantemente.

1. Per avviare e arrestare il cronografo premere il pulsante A.
2. Per azzerare il cronografo premere il pulsante B. Le lancette del cronografo ritornano alla posizione iniziale (posizione 'zero').

AZZERAMENTO DELLE LANCETTE DEL CRONOGRAFO

(anche dopo la sostituzione della batteria)

Questa operazione va eseguita dopo la sostituzione della batteria e/o quando una o più lancette del cronografo non ritornano più alla posizione iniziale dopo l'azzeramento del cronografo.

1. Estrarre la corona fino alla posizione 2.
2. Premere il pulsante A finché la lancetta dei secondi del cronografo ritorna alla posizione iniziale.
3. Riportare la corona in posizione normale.

Attenzione: onde evitare uno spostamento accidentale della posizione 'zero', non esercitare alcuna pressione sulla corona finché le lancette sono in movimento.

8. CRONOGRAFO CON TRE CONTATORI, LANCETTA DEI SECONDI CENTRALE

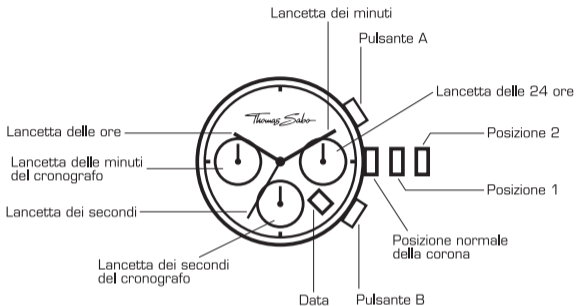

PREDISPOSIZIONE DELL'ORA

1. Estrarre la corona fino alla posizione 2.
2. Ruotare la corona per regolare le lancette delle ore e dei minuti.
3. Riportando la corona in posizione normale, la lancetta dei secondi inizia a funzionare.

LANCETTA DELLE 24 ORE

La lancetta delle 24 ore (quadrante separato) indica l'ora attuale in modalità giorno / notte. Sincronizzata con la normale lancetta delle ore, viene impostata in automatico quando si esegue la predisposizione dell'ora attuale.

PREDISPOSIZIONE DELLA DATA

1. Estrarre la corona fino alla posizione 1.
2. Girare la corona in senso orario per predisporre la data desiderata.
Se la data viene impostata tra le ore 21.00 e 01.00, il prossimo cambiamento della data potrebbe non aver luogo in modo corretto.
3. Riportare la corona in posizione normale.

USO DELLA FUNZIONE CRONOMETRO

Il cronografo è in grado di misurare intervalli in secondi fino a un massimo di 29 minuti e 59 secondi. Durante tale misurazione la lancetta dei secondi del cronografo ruota costantemente.

1. Per avviare e arrestare il cronografo premere il pulsante A.
2. Per azzerare il cronografo premere il pulsante B. Le lancette del cronografo ritornano alla posizione iniziale (posizione 'zero').

AZZERAMENTO DELLE LANCETTE DEL CRONOGRAFO

(anche dopo la sostituzione della batteria)

Questa operazione va eseguita dopo la sostituzione della batteria e/o quando una o più lancette del cronografo non ritornano più alla posizione iniziale dopo l'azzeramento del cronografo.

1. Estrarre la corona fino alla posizione 2.
2. Premere il pulsante A o B finché la lancetta dei secondi del cronografo ritorna alla posizione iniziale.
Avvertenza: la lancetta dei minuti del cronografo viene sincronizzata con la lancetta dei secondi del cronografo.
3. Riportare la corona in posizione normale.

Attenzione: onde evitare uno spostamento accidentale della posizione 'zero', non esercitare alcuna pressione sulla corona finché le lancette sono in movimento.

9. OROLOGIO A TRE LANCETTE CON MOVIMENTO AUTOMATICO

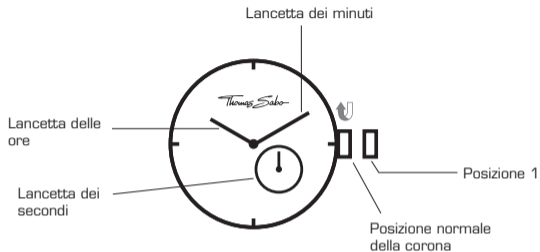

CARICARE IL MOVIMENTO

1. La corona resta in posizione normale (non estratta).
2. Girare la corona appross. 40 volte verso avanti.
3. La molla motrice del movimento raggiunge la piena carica e l'orologio si mette in marcia. A carica completa, l'orologio dispone di un'autonomia di marcia di 42 ore circa.

In condizioni normali, un orologio automatico indossato ogni giorno si ricarica da solo grazie ai movimenti del polso. La riserva di carica permette di togliere l'orologio durante la notte senza doverlo ricaricare il mattino successivo. Se l'orologio non viene indossato per 42 ore circa e si ferma, la riserva di carica è esaurita. Si consiglia di ricaricare manualmente l'orologio perché inizi a muoversi immediatamente.

PREDISPOSIZIONE DELL'ORA

1. Accertarsi che l'orologio è in marcia.
2. Estrarre la corona fino alla posizione 1.
3. Ruotare la corona per regolare le lancette delle ore e dei minuti.
4. Riportare la corona in posizione normale.

國際保用證明書

您的THOMAS SABO腕錶，由購買當日起，
 可享有24個月的保修服務，
 保修範圍包括原廠組件的損壞與製作過程的錯誤。

作為消費者，顧客必須於THOMAS SABO專門店或是
 THOMAS SABO網上商店購入此腕錶，並獲取由
 「THOMAS SABO GmbH & Co. KG, Silberstr. 1, D-91207 Lauf,
 Germany」發出的保用證，保修服務方能生效。

請注意，顧客若從THOMAS SABO授權之經銷商購買此腕錶，
 欲享用保修服務，則須連同已填妥的保用證明書，送回購入腕錶
 之經銷商，切勿直接將腕錶交回THOMAS SABO。

行使保修服務時，請提供「國際保用證明書」-- 需由
 THOMAS SABO或其授權經銷商填上購買日期、簽字與蓋印。
 請好好將此保用證明書保存在安全地方。對於石英機芯腕錶，顧
 客應使用 THOMAS SABO 品牌認可的電池，這是質保條款生效
 的前提條件。

本質保不適用於不當的使用、他方維修、疏忽的保養、磨損、正
 常使用造成的損壞
 (例如帶有刮痕的玻璃)、濫用或損壞(例如事故造成的損壞)
 。表帶和電池等磨損件不在本質保範圍內。

此保用證明不會取代或規限購買國家之法律。

使用說明

因應不同型號，您的THOMAS SABO腕錶亦有特定的防水級別。
 您可以於錶殼後面找到相關資訊，以下則為符號的解釋：



防水性能 (3個標準大氣壓)
 適用於濺水、雨水的意外接觸



防水性能 (5個標準大氣壓)
 適用於浸浴、淋浴與洗滌



防水性能 (10個標準大氣壓)
 適用於游泳、浮潛



防水性能 (20個標準大氣壓)
 適用於潛水活動

防水性並非恒久的狀態。密封裝置的正常磨損或不正確的使用會
 對防水性造成影響。因此，建議您每年對防水性進行檢查。

1. 兩針腕錶

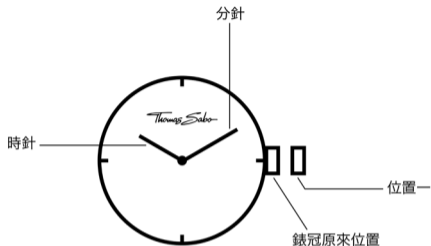

設定時間：

1. 將錶冠拉出到位置一
2. 旋轉錶冠將可同時設定時針與分針
3. 將錶冠回復至原來位置後，錶針將立即運作。

2. 附有日期顯示之兩針或三針腕錶*

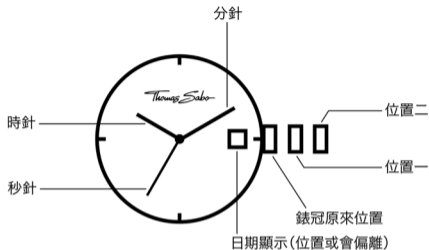

設定時間：

1. 將錶冠拉出到位置二
2. 旋轉錶冠，以設定時針與分針
3. 將錶冠回復至原來位置後，錶針將立即運作。

設定日期：

1. 將錶冠拉出到位置一
2. 逆時針方向旋轉錶冠以設定日期。請勿在晚上9時到凌晨1時的時間內設定日期。否則，日期將不能正確地轉換到下一天。
3. 將錶冠回復至原來位置

*以上使用方法同樣適用於沒有秒針之型號。

3. 帶有獨立秒針的三針腕表

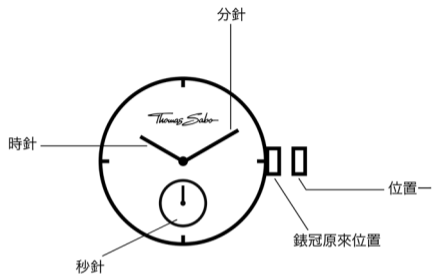

設定時間：

1. 將錶冠拉出到位置一
2. 旋轉錶冠，以設定時針與分針
3. 將錶冠回復至原來位置後，錶針將立即運作。

4. 三針月相顯示腕錶

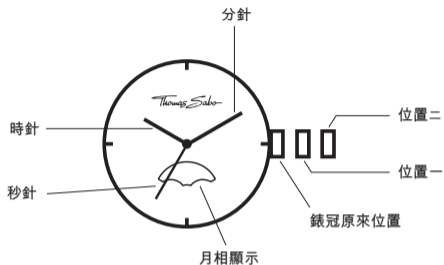

設定時間：

1. 將錶冠拉出到位置二
2. 旋轉錶冠，以設定時針與分針
3. 將錶冠回復至原來位置後，錶針將立即運作。

設置月相

1. 將錶冠拉出至位置 1。
2. 通過順時針旋轉錶冠設置月相。
3. 將表冠推回至原位。

月齡以天為單位被顯示出來。
每個新月之間的平均天數為 29.5 天。

在腕錶的月相顯示中月齡顯示圖案如下：

新月 月齡： 0 天	上弦月 月齡： 7 天	滿月 月齡： 15 天	下弦月 月齡： 22 天

為了實現精準的月相設置，建議在新月或滿月時進行設置。

當日月相或月齡請通過當日日報或其他信息來源獲取。

5. 備有兩個計時器之型號

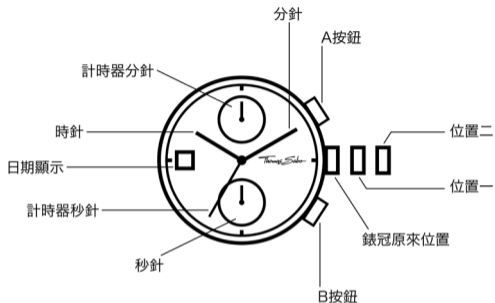

設定時間：

1. 將錶冠拉出到位置二
2. 旋轉錶冠，以設定時針與分針
3. 將錶冠回復至原來位置後，秒針將立即運作。

設定日期：

1. 將錶冠拉出到位置一
2. 逆時針方向旋轉錶冠以設定日期。請勿在晚上9點到凌晨1點的時間內設定日期。否則，日期將不能正確地轉換到下一天。
3. 將錶冠回復至原來位置

使用計時器功能：

計時器之準確度至1秒，可以進行1秒至59分鐘59秒之計時。計時期間，計時器之秒針將不停轉動。

1. 按動A按鈕以啟動或停止計時器
2. 按下B按鈕去重設計時器。計時器之錶針將回至開始位置

重設計時器（更換電池後）

每次更換電池後，或是計時器之秒針沒法回至開始位置時，均可使用以下操作。

1. 將錶冠拉出到位置二
2. 按動A按鈕，直至計時器之秒針回至開始位置
3. 將錶冠回復至原來位置

注意：計時器之秒針轉動時請勿將錶冠回復至原來位置，否則秒針之起始位置將出現錯誤。

6. 備有三個計時器之型號

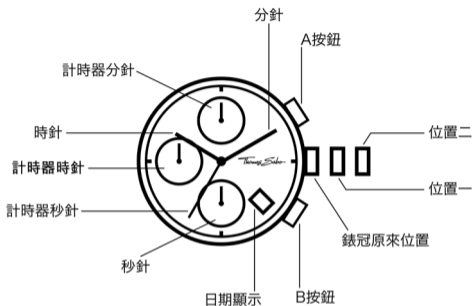

設定時間：

1. 將錶冠拉出到位置二
2. 旋轉錶冠，以設定時針與分針
3. 將錶冠回復至原來位置後，秒針將立即運作。

設定日期：

1. 將錶冠拉出到位置一
2. 逆時針方向旋轉錶冠以設定日期。請勿在晚上9時到凌晨1時的時間內設定日期。否則，日期將不能正確地轉換到下一天。
3. 將錶冠回復至原來位置

使用計時器功能：

計時器之準確度至1秒，可以進行1秒至11小時59分鐘59秒之計時。計時期間，計時器之秒針將不停轉動。

1. 按動A按鈕以啟動或停止計時器
2. 按下B按鈕去重設計時器。計時器之錶針將回至開始位置

重設計時器（更換電池後）

每次更換電池後，或是計時器之秒針沒法回至開始位置時，均可使用以下操作。

1. 將錶冠拉出到位置二
2. 按動A按鈕，直至計時器之秒針回至開始位置
3. 將錶冠回復至原來位置

注意：計時器之秒針轉動時請勿將錶冠回復至原來位置，否則秒針之起始位置將出現錯誤。

7. 三針腕表，非中央秒針

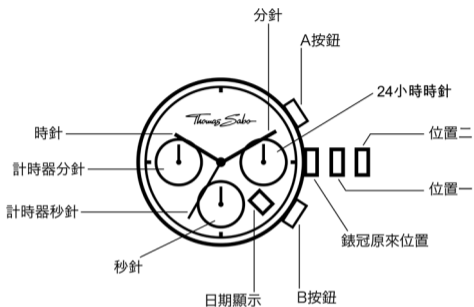

設定時間：

1. 將錶冠拉出到位置二
2. 旋轉錶冠，以設定時針與分針
3. 將錶冠回復至原來位置後，秒針將立即運作。

24-小時時針

獨立的24-小時時針顯示日間 / 晚間時間。

這個顯示模式將會在您設定小時與分鐘的同時自動調校。

設定日期：

1. 將錶冠拉出到位置一
2. 逆時針方向旋轉錶冠以設定日期。請勿在晚上9時到凌晨1時的時間內設定日期。否則，日期將不能正確地轉換到下一天。
3. 將錶冠回復至原來位置

使用計時器功能：

計時器之準確度至1秒，可以進行1秒至59分鐘59秒之計時。計時期間，計時器之秒針將不停轉動。

1. 按動A按鈕以啟動或停止計時器
2. 按下B按鈕去重設計時器。計時器之錶針將回至開始位置

重設計時器（更換電池後）

每次更換電池後，或是計時器之秒針沒法回復至開始位置時，均可使用以下操作。

1. 將錶冠拉出到位置二
2. 按動A按鈕，直至計時器之秒針回復至開始位置
3. 將錶冠回復至原來位置

注意：計時器之秒針轉動時請勿將錶冠回復至原來位置，否則秒針之起始位置將出現錯誤。

8. 三針計時器腕表，中央秒針

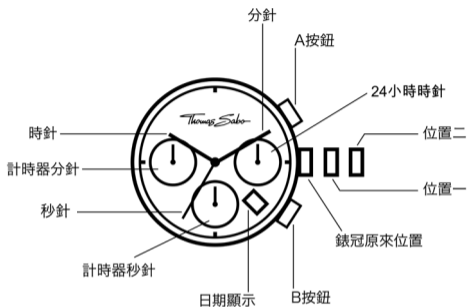

設定時間：

1. 將錶冠拉出到位置二
2. 旋轉錶冠，以設定時針與分針
3. 將表冠按回至普通位置後秒針開始工作。

24-小時時針

獨立的24-小時時針顯示日間 / 晚間時間。
這個顯示模式將會在您設定小時與分鐘的同時自動調校。

設定日期：

1. 將錶冠拉出到位置一
2. 逆時針方向旋轉錶冠以設定日期。請勿在晚上9時到凌晨1時的時間內設定日期。否則，日期將不能正確地轉換到下一天。
3. 將錶冠回復至原來位置

使用計時器功能：

定時器之準確度至1秒，可以進行1秒至29分鐘59秒之計時。計時期間，定時器之秒針將不停轉動。

1. 按動A按鈕以啟動或停止計時器
2. 按下B按鈕去重設計時器。計時器之錶針將回至開始位置

重設計時器（更換電池後）

每次更換電池後，或是計時器之秒針沒法回復至開始位置時，均可使用以下操作。

1. 將錶冠拉出到位置二
2. 按下按鈕 A 或 B，直至計時器腕表的秒針返回至初始位置。
說明：計時器腕表的分針與秒針被同步化。
3. 將錶冠回復至原來位置

注意：計時器之秒針轉動時請勿將錶冠回復至原來位置，否則秒針之起始位置將出現錯誤。

9. 自動機芯三針腕錶

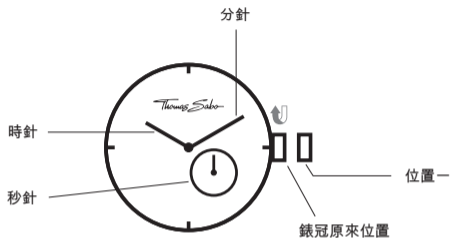

為機芯上發條

1. 錶冠停留在原位。
2. 請將錶冠向前旋擰約 40 次。
3. 機芯的發條已被完全上緊並且腕錶開始運行。發條完全上緊的情況下腕錶可運行約 42 個小時。

自動機芯錶在正常情況下會在每日佩戴中通過手腕的運動而被上緊發條。

發條儲存的動力可確保腕錶在夜間的正常運行而無需重新上緊發條。若腕錶被摘下約 42 小時並且停止運行，發條儲存的動力已被用盡。建議手動上緊發條，以確保腕錶立即重新運行。

設定時間：

1. 請確認腕錶正常運行。
2. 將錶冠拉出至位置 1。
3. 通過旋擰錶冠設置時針和分針。
4. 將錶冠推回至原位。

环球保修

您的THOMAS SABO腕表，由购买当日起，
 可享受24个月的保修服务，保修范围包括原厂组件的损坏与制作过程的错误。

作为消费者，顾客必须于THOMAS SABO专门店或是
 THOMAS SABO网上商店购入此腕表，并获取由
 「THOMAS SABO GmbH & Co. KG, Silberstr. 1, D-91207 Lauf,
 Germany」发出的保用证，保修服务方能生效。

请注意，顾客若从THOMAS SABO授权之经销商购买此腕表，
 欲享用保修服务，则须连同已填妥的保用证明书，送回购入腕表
 之经销商，切勿直接将腕表交回THOMAS SABO。
 行使保修服务时，需提供「国际保用证明书」-- 需由
 THOMAS SABO或其授权经销商填上购买日期、签字与盖印。
 请好好将此保用证明书保存在安全地方。对于石英机芯腕表，顾
 客应使用 THOMAS SABO 品牌认可的电池，这是质保条款生效
 的前提条件。

本质保不适用于不当的使用、他方维修、疏忽的保养、磨损、正
 常使用造成的损坏（例如带有刮痕的玻璃）、滥用或损坏（例如
 事故造成的损坏）。表带和电池等磨损件不在本质保范围内。

此保用证明不会取代或规限购买国家之法律。

使用说明

因应不同型号，您的THOMAS SABO腕表亦有特定的防水级别。
 您可以于表壳后面找到相关信息，以下则为符号的解释：



防水性能（3个标准大气压）
 适用于溅水、雨水的意外接触



防水性能（5个标准大气压）
 适用于浸浴、淋浴与洗涤



防水性能（10个标准大气压）
 适用于游泳、浮潜



防水性能（20个标准大气压）
 适用于潜水活动

防水性并非恒久的状态。密封装置的正常磨损或不正确的使用会对防水性造成影响。因此，建议您每年对防水性进行检查。

1. 两针腕表

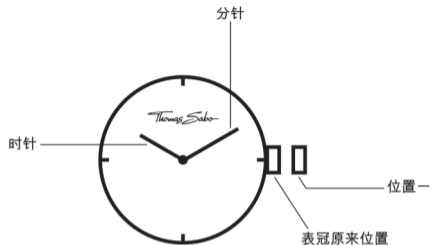

设定时间：

1. 将表冠拉出到位置一
2. 旋转表冠将可同时设定时针与分针
3. 将表冠回复至原来位置后，表针将立即运作。

2. 附有日期显示之两针或三针腕表*

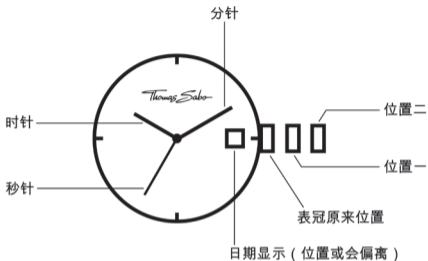

设定时间：

1. 将表冠拉出到位置二
2. 旋转表冠，以设定时针与分针
3. 将表冠回复至原来位置后，表针将立即运作。

设定日期：

1. 将表冠拉出到位置一
2. 逆时针方向旋转表冠以设定日期。请勿在晚上9时到凌晨1时的时间内设定日期。否则，日期将不能正确地转换到下一天。
3. 将表冠回复至原来位置

*以上使用方法同样适用于没有秒针之型号。

3. 带有独立秒针的三针腕表

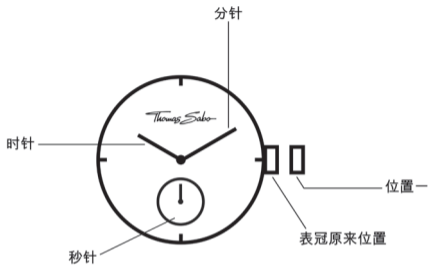

设定时间：

1. 将表冠拉出到位置一
2. 旋转表冠，以设定时针与分针
3. 将表冠回复至原来位置后，表针将立即运作。

4. 三针月相显示腕表

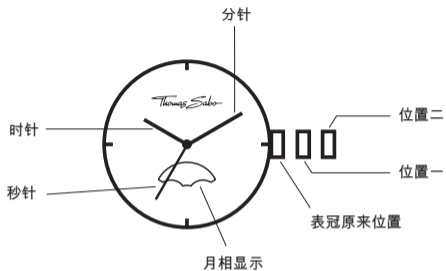

设定时间：

1. 将表冠拉出到位置二
2. 旋转表冠，以设定时针与分针
3. 将表冠回复至原来位置后，表针将立即运作。

设置月相

1. 将表冠拉出至位置 1。
2. 通过顺时针旋转表冠设置月相。
3. 将表冠推回至原位。

月龄以天为单位被显示出来。
每个新月之间的平均天数为 29.5 天。

在腕表的月相显示中月龄显示图案如下：

新月 月龄： 0 天	上弦月 月龄： 7 天	满月 月龄： 15 天	下弦月 月龄： 22 天

为了实现精准的月相设置，建议在新月或满月时进行设置。

当日月相或月龄请通过当日日报或其他信息来源获取。

5. 备有两个定时器之型号

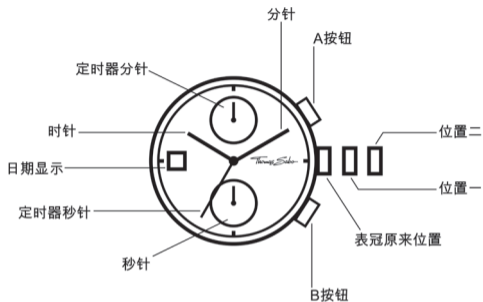

设定时间：

1. 将表冠拉出到位置二
2. 旋转表冠，以设定时针与分针
3. 将表冠回复至原来位置后，秒针将立即运作。

设定日期：

1. 将表冠拉出到位置一
2. 逆时针方向旋转表冠以设定日期。请勿在晚上9点到凌晨1点的时间内设定日期。否则，日期将不能正确地转换到下一天。
3. 将表冠回复至原来位置

使用定时器功能：

定时器之准确度至1秒，可以进行1秒至59分钟59秒之计时。计时期间，定时器之秒针将不停转动。

1. 按动A按钮以激活或停止定时器
2. 按下B按钮去重置定时器。定时器之表针将回至开始位置

重置定时器（更换电池后）

每次更换电池后，或是定时器之秒针没法回至开始位置时，均可使用以下操作。

1. 将表冠拉出到位置二
2. 按动A按钮，直至定时器之秒针回至开始位置
3. 将表冠回复至原来位置

注意：定时器之秒针转动时请勿将表冠回复至原来位置，否则秒针之起始位置将出现错误。

6. 备有三个定时器之型号

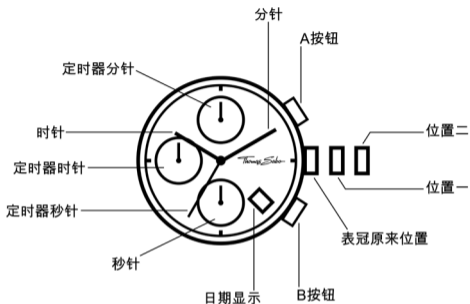

设定时间：

1. 将表冠拉出到位置二
2. 旋转表冠，以设定时针与分针
3. 将表冠回复至原来位置后，秒针将立即运作。

设定日期：

1. 将表冠拉出到位置一
2. 逆时针方向旋转表冠以设定日期。请勿在晚上9时到凌晨1时的时间内设定日期。否则，日期将不能正确地转换到下一天。
3. 将表冠回复至原来位置

使用定时器功能：

定时器之准确度至1秒，可以进行1秒至11小时59分钟59秒之计时。计时期间，定时器之秒针将不停转动。

1. 按动A按钮以激活或停止定时器
2. 按下B按钮去重置定时器。定时器之表针将回至开始位置

重置定时器（更换电池后）

每次更换电池后，或是定时器之秒针没法回至开始位置时，均可使用以下操作。

1. 将表冠拉出到位置二
2. 按动A按钮，直至定时器之秒针回至开始位置
3. 将表冠回复至原来位置

注意：定时器之秒针转动时请勿将表冠回复至原来位置，否则秒针之起始位置将出现错误。

7. 三针腕表，非中央秒针

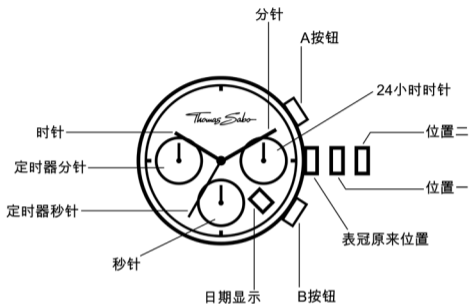

设定时间：

1. 将表冠拉出到位置二
2. 旋转表冠，以设定时针与分针
3. 将表冠回复至原来位置后，秒针将立即运作。

24-小时时针

独立的24-小时时针显示日间 / 晚间时间。这个显示模式将会在您设定小时与分钟的同时自动调校

设定日期：

1. 将表冠拉出到位置一
2. 逆时针方向旋转表冠以设定日期。请勿在晚上9时到凌晨1时的时间内设定日期。否则，日期将不能正确地转换到下一天。
3. 将表冠回复至原来位置

使用定时器功能：

定时器之准确度至1秒，可以进行1秒至59分钟59秒之计时。计时期间，定时器之秒针将不停转动。

1. 按动A按钮以激活或停止定时器
2. 按下B按钮去重置定时器。定时器之表针将回至开始位置

重置定时器（更换电池后）

每次更换电池后，或是定时器之秒针没法回复至开始位置时，均可使用以下操作。

1. 将表冠拉出到位置二
2. 按动A按钮，直至定时器之秒针回复至开始位置
3. 将表冠回复至原来位置

注意：定时器之秒针转动时请勿将表冠回复至原来位置，否则秒针之起始位置将出现错误。

8. 三针计时器腕表，中央秒针

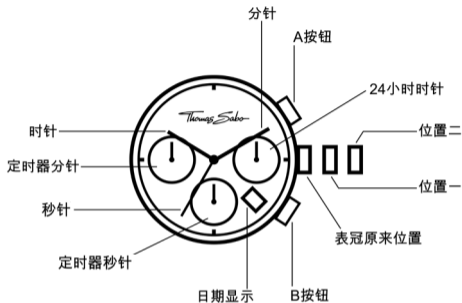

设定时间：

1. 将表冠拉出到位置二
2. 旋转表冠，以设定时针与分针
3. 将表冠按回至普通位置后秒针开始工作。

24-小时时针

独立的24-小时时针显示日间 / 晚间时间。这个显示模式将会在您设定小时与分钟的同时自动调校

设定日期：

1. 将表冠拉出到位置一
2. 逆时针方向旋转表冠以设定日期。请勿在晚上9时到凌晨1时的时间内设定日期。否则，日期将不能正确地转换到下一天。
3. 将表冠回复至原来位置

使用定时器功能：

定时器之准确度至1秒，可以进行1秒至29分钟59秒之计时。计时期间，定时器之秒针将不停转动。

1. 按动A按钮以激活或停止定时器
2. 按下B按钮去重置定时器。定时器之表针将回至开始位置

重置定时器（更换电池后）

每次更换电池后，或是定时器之秒针没法回复至开始位置时，均可使用以下操作。

1. 将表冠拉出到位置二
2. 按下按钮 A 或 B，直至计时器腕表的秒针返回至初始位置。
说明：计时器腕表的分针与秒针被同步化。
3. 将表冠回复至原来位置

注意：定时器之秒针转动时请勿将表冠回复至原来位置，否则秒针之起始位置将出现错误。

9. 自动机芯三针腕表

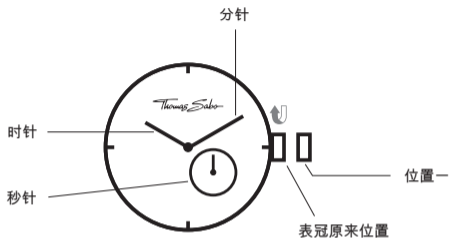

为机芯上发条

1. 表冠停留在原位。
2. 请将表冠向前旋拧约 40 次。
3. 机芯的发条已被完全上紧并且腕表开始运行。发条完全上紧的情况下腕表可运行约 42 个小时。

自动机芯表在正常情况下会在每日佩戴中通过手腕的运动而被上紧发条。

发条储存的动力可确保腕表在夜间的正常运行而无需重新上紧发条。若腕表被摘下约 42 小时并且停止运行，发条储存的动力已被用尽。建议手动上紧发条，以确保腕表立即重新运行。

設定時間：

1. 请确认腕表正常运行。
2. 将表冠拉出至位置 1。
3. 通过旋拧表冠设置时针和分针。
4. 将表冠推回至原位。

МЕЖДУНАРОДНАЯ ГАРАНТИЯ

В отношении дефектов материала и обработки на Ваши часы THOMAS SABO предоставляется гарантия 24 месяца со дня покупки. При условии, что Вы как потребитель приобрели Ваши часы в собственном магазине фирмы THOMAS SABO или в онлайн-магазине THOMAS SABO. Гарантия предоставляется фирмой THOMAS SABO GmbH & Co. KG, Silberstrasse 1, D-91207 Lauf, Deutschland (Лауф, Германия).

Пожалуйста, обратите внимание на то, что часы THOMAS SABO, купленные в аккредитованном специализированном магазине, необходимо принести именно туда с заполненным гарантийным талоном, их не нужно непосредственно направлять фирме THOMAS SABO. Чтобы воспользоваться гарантией, предъявите, пожалуйста, сертификат международной гарантии, заполненный магазином THOMAS SABO или аккредитованным дилером THOMAS SABO, с соответствующими подписью и печатью. Пожалуйста, сохраняйте этот сертификат. Гарантия для часов с кварцевым механизмом действительна только при условии использования батарей, признанных THOMAS SABO.

Гарантия теряет свою силу в случае ненадлежащей эксплуатации, ремонта сторонними лицами, при небрежном обращении, износе, повреждении в результате обычного использования, (например, поцарапанное стекло), при использовании не по назначению или в случае повреждений (например, в результате несчастного случая). Гарантия также не распространяется на расходные детали, в частности, на ремешки и батареи.

Настоящая гарантия не заменяет и не ограничивает права, предоставляемые в рамках гарантий, установленных национальным законодательством.

ПРИМЕРЫ ИСПОЛЬЗОВАНИЯ

В зависимости от модели Ваши часы THOMAS SABO могут быть водонепроницаемыми. Эти данные находятся на обратной стороне корпуса и имеют следующее значение:



Водонепроницаемые 3 ATM

Брызги воды, дождь



Водонепроницаемые 5 ATM

Купание, мытье, принятие душа



Водонепроницаемые 10 ATM

Плавание, подводное плавание



Водонепроницаемые 20 ATM

Автономное погружение

Водонепроницаемость не является постоянной характеристикой. Регулярный износ уплотнений или ненадлежащее использование могут негативно на нее повлиять. Поэтому мы рекомендуем ежегодно проводить проверку водонепроницаемости.

1. ДВУХСТРЕЛОЧНЫЕ ЧАСЫ

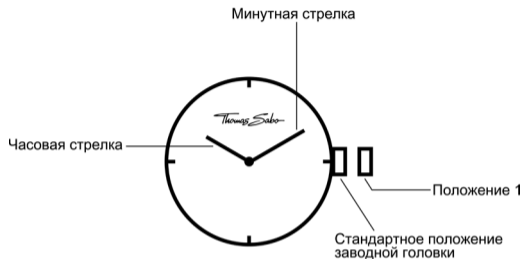

УСТАНОВКА ВРЕМЕНИ

1. Вытянуть заводную головку в положение 1.
2. Поворачивая заводную головку, установить обе стрелки.
3. После возвращения заводной головки в стандартное положение, стрелки начинают двигаться.

2. ДВУХ- И ТРЕХСТРЕЛОЧНЫЕ ЧАСЫ С ИНДИКАТОРОМ ДАТЫ*

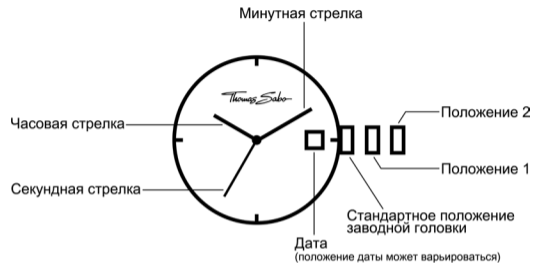

УСТАНОВКА ВРЕМЕНИ

1. Вытянуть заводную головку в положение 2.
2. Поворачивая заводную головку, установить часовую и минутную стрелки.
3. После возвращения заводной головки в стандартное положение, секундная стрелка начинает работать.

УСТАНОВКА ДАТЫ

1. Вытянуть заводную головку в положение 1.
2. Для установки даты поворачивать заводную головку против часовой стрелки. Если дата устанавливается между 21:00 и 01:00, то возможно, что дата на следующий день не изменится.
3. Вернуть заводную головку в стандартное положение.

3. ТРЕХСТРЕЛОЧНЫЕ ЧАСЫ С РАСПОЛОЖЕННОЙ СБОКУ СЕКУНДНОЙ СТРЕЛКОЙ

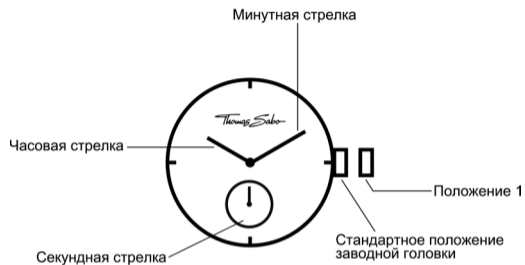

УСТАНОВКА ВРЕМЕНИ

1. Вытянуть заводную головку в положение 1.
2. Поворачивая заводную головку, установить часовую и минутную стрелки.
3. После возвращения заводной головки в стандартное положение, секундная стрелка начинает работать.

4. ЧАСЫ С ТРЕМЯ СТРЕЛКАМИ И ИНДИКАТОРОМ ФАЗ ЛУНЫ

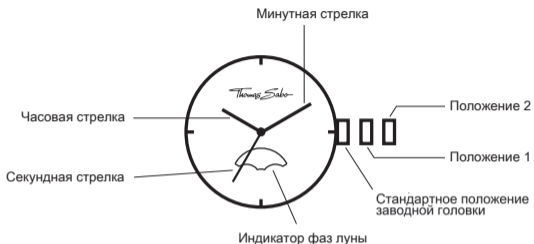

УСТАНОВКА ВРЕМЕНИ

1. Вытянуть заводную головку в положение 2.
2. Поворачивая заводную головку, установить часовую и минутную стрелки.
3. После возвращения заводной головки в стандартное положение, секундная стрелка начинает работать.

УСТАНОВКА ФАЗЫ ЛУНЫ

1. Вытяните заводную головку в положение 1.
2. Поворачивая заводную головку по часовой стрелке, установите фазу луны.
3. Верните заводную головку в стандартное положение.

Возраст луны указывается в количестве дней. Средний период времени от одного новолуния до следующего составляет 29,5 дней.

Фазы луны на часах в зависимости от возраста луны отображаются следующим образом:

Новолуние Возраст луны: 0 дней	Первая четверть Возраст луны: 7 дней	Полнолуние Возраст луны: 15 дней	Последняя четверть Возраст луны: 22 дней

Для точной установки фазы луны рекомендуется совершать настройку в момент новолуния или полнолуния.

Информацию о текущей фазе луны или о текущем возрасте луны можно получить из дневной прессы либо из другого источника.

5. ХРОНОГРАФ С ДВУМЯ УКАЗАТЕЛЯМИ

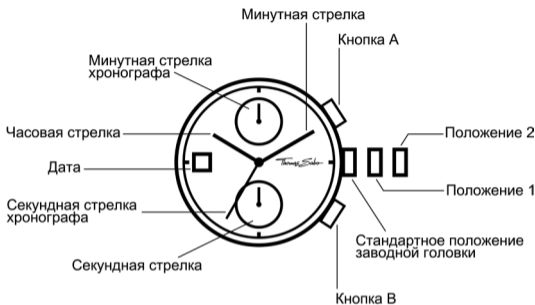

УСТАНОВКА ВРЕМЕНИ

1. Вытянуть заводную головку в положение 2.
2. Поворачивая заводную головку, установить часовую и минутную стрелки.
3. После возвращения заводной головки в стандартное положение маленькая секундная стрелка начинает работать.

УСТАНОВКА ДАТЫ

1. Вытянуть заводную головку в положение 1.
2. Для установки даты поворачивать заводную головку против часовой стрелки. Если дата устанавливается между 21:00 и 01:00, то возможно, что дата на следующий день не изменится.
3. Вернуть заводную головку в стандартное положение.

ИСПОЛЬЗОВАНИЕ ФУНКЦИИ ОСТАНОВА

Хронограф может измерять время с шагом 1/1 секунды в течение 59 минут и 59 секунд. В течение этого времени секундная стрелка хронографа непрерывно вращается.

1. Для запуска и останова хронографа нажать кнопку А.
2. Для сброса настроек нажать кнопку В. Стрелки хронографа возвращаются в свое исходное положение.

СБРОС НАСТРОЕК ХРОНОГРАФА (также после замены батареи)

Эту операцию необходимо выполнить, если была заменена батарея и/или секундная стрелка хронографа после сброса настроек не вернулась в исходное положение.

1. Вытянуть заводную головку в положение 2.
2. Удерживать нажатой кнопку А до тех пор, пока секундная стрелка хронографа не вернется в исходное положение.
3. Вернуть заводную головку в стандартное положение.

Внимание: не нажимать на заводную головку, пока стрелка движется, так как в противном случае изменится исходное положение.

6. ХРОНОГРАФ С ТРЕМЯ УКАЗАТЕЛЯМИ

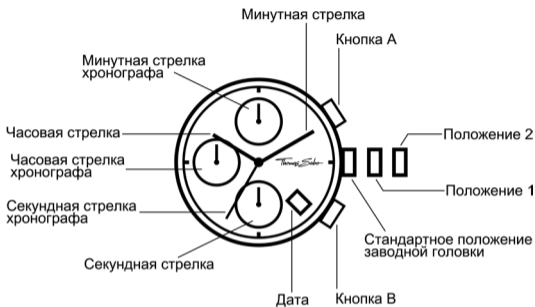

УСТАНОВКА ВРЕМЕНИ

1. Вытянуть заводную головку в положение 2.
2. Поворачивая заводную головку, установить часовую и минутную стрелки.
3. После возвращения заводной головки в стандартное положение, маленькая секундная стрелка начинает работать.

УСТАНОВКА ДАТЫ

1. Вытянуть заводную головку в положение 1.
2. Для установки даты поворачивать заводную головку против часовой стрелки. Если дата устанавливается между 21:00 и 01:00, то возможно, что дата на следующий день не изменится.
3. Вернуть заводную головку в стандартное положение.

ИСПОЛЬЗОВАНИЕ ФУНКЦИИ ОСТАНОВА

Хронограф может измерять время с шагом 1/1 секунды в течение 11 часов, 59 минут и 59 секунд. В течение этого времени секундная стрелка хронографа непрерывно вращается.

1. Для запуска и останова хронографа нажать кнопку А.
2. Для сброса настроек нажать кнопку В. Стрелки хронографа возвращаются в свое исходное положение.

СБРОС НАСТРОЕК ХРОНОГРАФА (также после замены батареи)

Эту операцию необходимо выполнить, если была заменена батарея и/или секундная стрелка хронографа после сброса настроек не вернулась в исходное положение.

1. Вытянуть заводную головку в положение 2.
2. Удерживать нажатой кнопку А до тех пор, пока секундная стрелка хронографа не вернется в исходное положение.
3. Вернуть заводную головку в стандартное положение.

Внимание: не нажимать на заводную головку, пока стрелка движется, так как в противном случае изменится исходное положение.

7. ХРОНОГРАФ С ТРЕМЯ СТРЕЛКАМИ, СЕКУНДНАЯ СТРЕЛКА РАСПОЛОЖЕНА СБОКУ

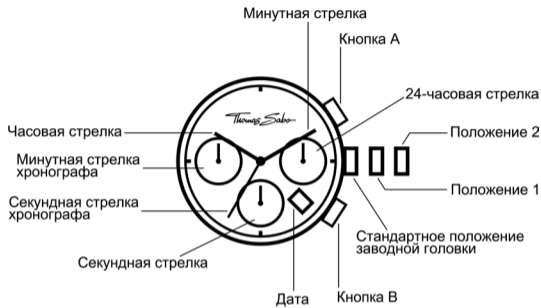

УСТАНОВКА ВРЕМЕНИ

1. Вытянуть заводную головку в положение 2.
2. Поворачивая заводную головку, установить часовую и минутную стрелки.
3. После возвращения заводной головки в стандартное положение, маленькая секундная стрелка начинает работать.

24-ЧАСОВАЯ СТРЕЛКА

Отдельная 24-часовая стрелка показывает текущее время в суточном режиме. Эта индикация настраивается одновременно с установкой текущего времени.

УСТАНОВКА ДАТЫ

1. Вытянуть заводную головку в положение 1.
2. Для установки даты поворачивать заводную головку против часовой стрелки. Если дата устанавливается между 21:00 и 01:00, то возможно, что дата на следующий день не изменится.
3. Вернуть заводную головку в стандартное положение.

ИСПОЛЬЗОВАНИЕ ФУНКЦИИ ОСТАНОВА

Хронограф может измерять время с шагом 1/1 секунды в течение 59 минут и 59 секунд. В течение этого времени секундная стрелка хронографа непрерывно вращается.

1. Для запуска и останова хронографа нажать кнопку А.
2. Для сброса настроек нажать кнопку В. Стрелки хронографа возвращаются в свое исходное положение.

СБРОС НАСТРОЕК ХРОНОГРАФА (также после замены батареи)

Эту операцию необходимо выполнить, если была заменена батарея и/или секундная стрелка хронографа после сброса настроек не вернулась в исходное положение.

1. Вытянуть заводную головку в положение 2.
2. Удерживать нажатой кнопку А до тех пор, пока секундная стрелка хронографа не вернется в исходное положение.
3. Вернуть заводную головку в стандартное положение.

Внимание: не нажимать на заводную головку, пока стрелка движется, так как в противном случае изменится исходное положение.

8. ХРОНОГРАФ С ТРЕМЯ СТРЕЛКАМИ, СЕКУНДНАЯ СТРЕЛКА РАСПОЛОЖЕНА ПО ЦЕНТРУ

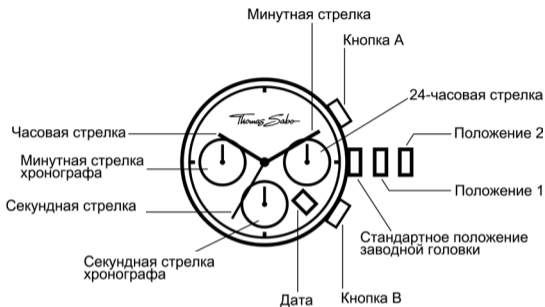

УСТАНОВКА ВРЕМЕНИ

1. Вытянуть заводную головку в положение 2.
2. Поворачивая заводную головку, установить часовую и минутную стрелки.
3. После возвращения заводной головки в стандартное положение секундная стрелка начинает работать.

24-ЧАСОВАЯ СТРЕЛКА

Отдельная 24-часовая стрелка показывает текущее время в суточном режиме. Эта индикация настраивается одновременно с установкой текущего времени.

УСТАНОВКА ДАТЫ

1. Вытянуть заводную головку в положение 1.
2. Для установки даты поворачивать заводную головку против часовой стрелки. Если дата устанавливается между 21:00 и 01:00, то возможно, что дата на следующий день не изменится.
3. Вернуть заводную головку в стандартное положение.

ИСПОЛЬЗОВАНИЕ ФУНКЦИИ ОСТАНОВА

Хронограф измеряет время с шагом в 1/1 секунды до 29 минут и 59 секунд. В течение этого времени секундная стрелка хронографа непрерывно вращается.

1. Для запуска и останова хронографа нажать кнопку А.
2. Для сброса настроек нажать кнопку В. Стрелки хронографа возвращаются в свое исходное положение.

СБРОС НАСТРОЕК ХРОНОГРАФА (также после замены батареи)

Эту операцию необходимо выполнить, если была заменена батарея и/или секундная стрелка хронографа после сброса настроек не вернулась в исходное положение.

1. Вытянуть заводную головку в положение 2.
2. Нажимать и удерживать кнопку А или В до тех пор, пока секундная стрелка хронографа не вернется в исходное положение.
Указание: Минутная стрелка хронографа синхронизируется с секундной стрелкой хронографа.
3. Вернуть заводную головку в стандартное положение.

Внимание: не нажимать на заводную головку, пока стрелка движется, так как в противном случае изменится исходное положение.

9. ЧАСЫ С ТРЕМЯ СТРЕЛКАМИ И АВТОМАТИЧЕСКИМ ЗАВОДНЫМ МЕХАНИЗМОМ

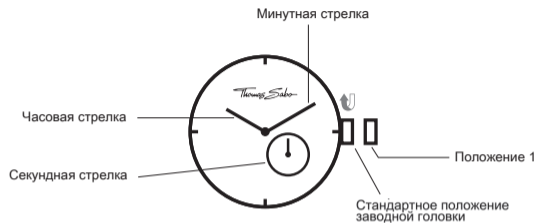

ЗАВОД МЕХАНИЗМА

1. Заводная головка остается в стандартном положении.
2. Поверните заводную головку примерно 40 раз вперед.
3. Заводная пружина механизма полностью натянута, часы идут.
При полном заводе запас хода составляет около 42 часов.

При нормальных условиях использования часы с автоматическим заводным механизмом заводятся ежедневно при движении запястья. Запас хода позволяет оставлять часы на ночь, не заводя их. Если часы не будут использоваться и находиться без движения в течение 42 часов, их запас хода исчерпается. В этом случае рекомендуется завести их вручную, чтобы механизм заработал сразу.

УСТАНОВКА ВРЕМЕНИ

1. Убедитесь в том, что часы идут.
2. Вытяните заводную головку в положение 1.
3. Поворачивая заводную головку, установите часовую и минутную стрелки.
4. Надавите на заводную головку и верните ее в стандартное положение.



Auflage 09/2019