



Mcombo®

# SCHAUKELSESSEL

Montageanleitung

6151-4118



## Hinweis

Bitte lesen Sie diese Anleitung sorgfältig durch,  
bevor Sie das Gerät benutzen.



# Hallo!

Willkommen und vielen Dank für Ihr Vertrauen in Mcombo®. Wir streben danach, die besten Produkte zu den attraktivsten Preisen zu liefern.

## ANMERKUNG

- Lesen Sie bitte die Montageanleitung sorgfältig durch, bevor Sie das Produkt montieren und in Betrieb nehmen.
- Bewahren Sie das Handbuch gut auf und händigen Sie alle Unterlagen bei Weitergabe des Produktes mit aus.
- Bei Umtausch oder Rückgabe des Sessels behalten Sie bitte die Originalverpackung.
- Überlasten Sie den Sessel (0-120kg) nicht, was zu Verletzungen führen kann.
- Wenn Teile in Ihrer Packung fehlen oder Sie Probleme mit der Montage haben, kontaktieren Sie uns bitte.

☎ **Tel:** 0049-(0)21511561192

✉ **E-mail:** pfillo.de@gmail.com

### Für den Sessel

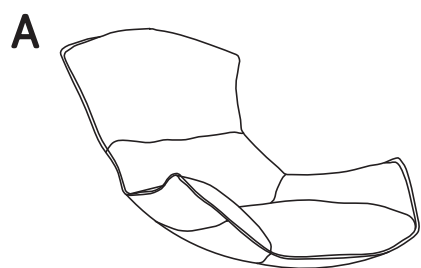

Sitzkissen 1x

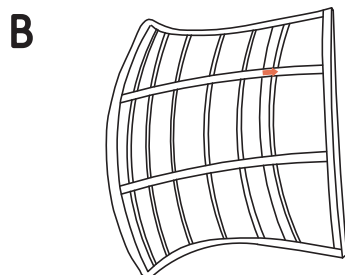

Rückenrahmen 1x

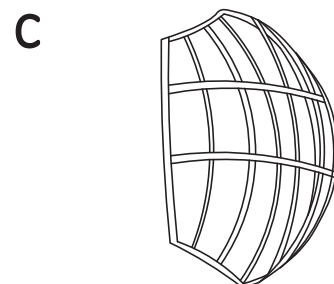

Sitzrahmen 1x

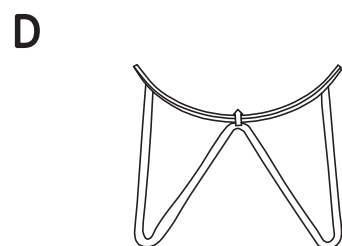

Basis(hinter) 1x

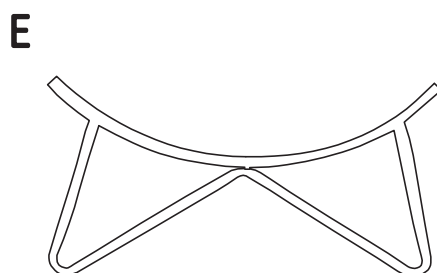

Basis(vorne) 1x



Stuhlbein 2x



Bodenschoner 2x

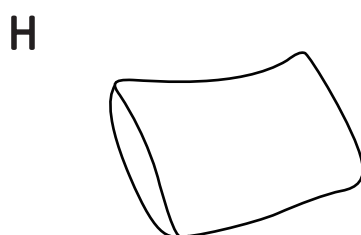

Lendenkissen 1x

# Für den Hocker

I

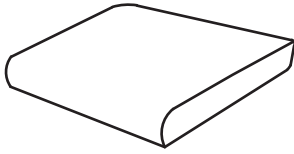

Sitzpolster 1x

J

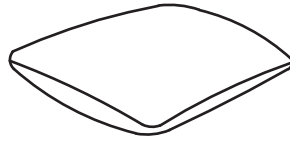

Kissen 1x

K



Bein 4x

# Schraubengruppe

N



M6X16 12x

O



Φ6 12x

P

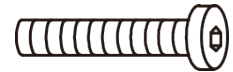

M6x25 3x

Q

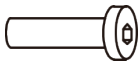

M6x15 3x

R

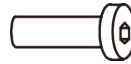

M6x12 8x

S

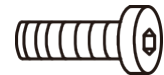

M6x14 8x

T



M8x35 4x

U

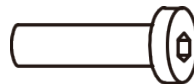

M8x15 4x

V



Φ10 4x

W



M4 2x

X



M6 2x

1

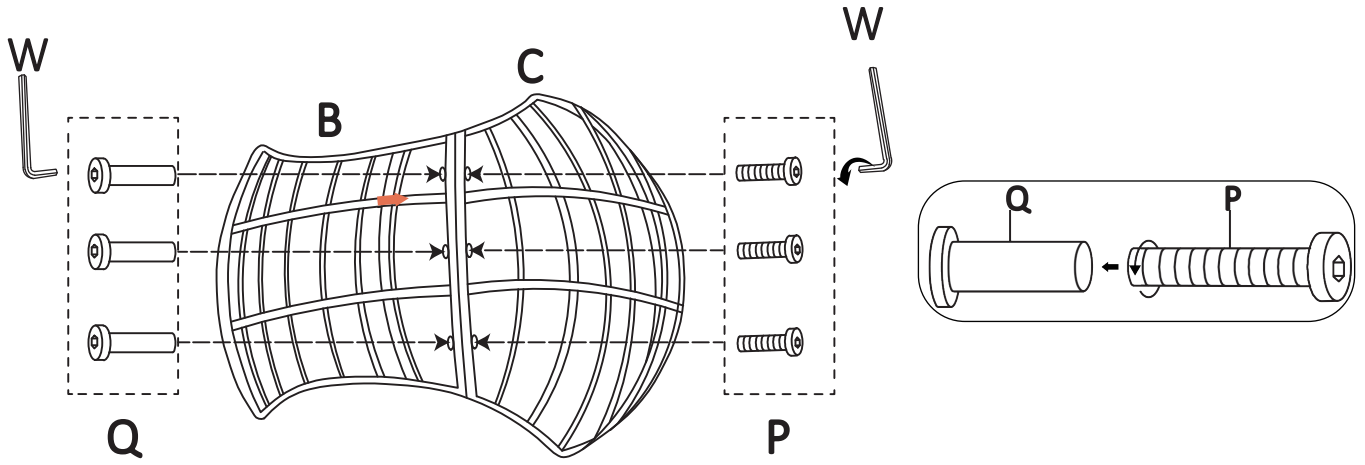

Rückenrahmen #B und Sitzrahmen #C verbinden.

Hinweis: Ziehen Sie die folgenden Schrauben nicht fest, bis der Schritt 4 fertig ist.

2

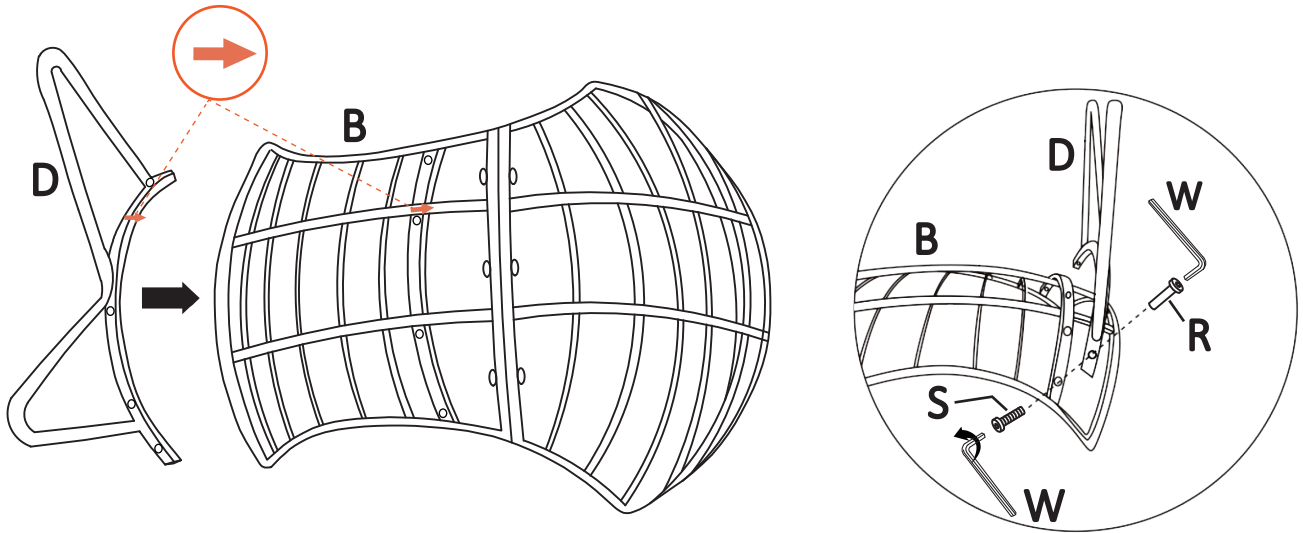

Basis(hinter) #D auf dem Rückenrahmen #B befestigen.

3

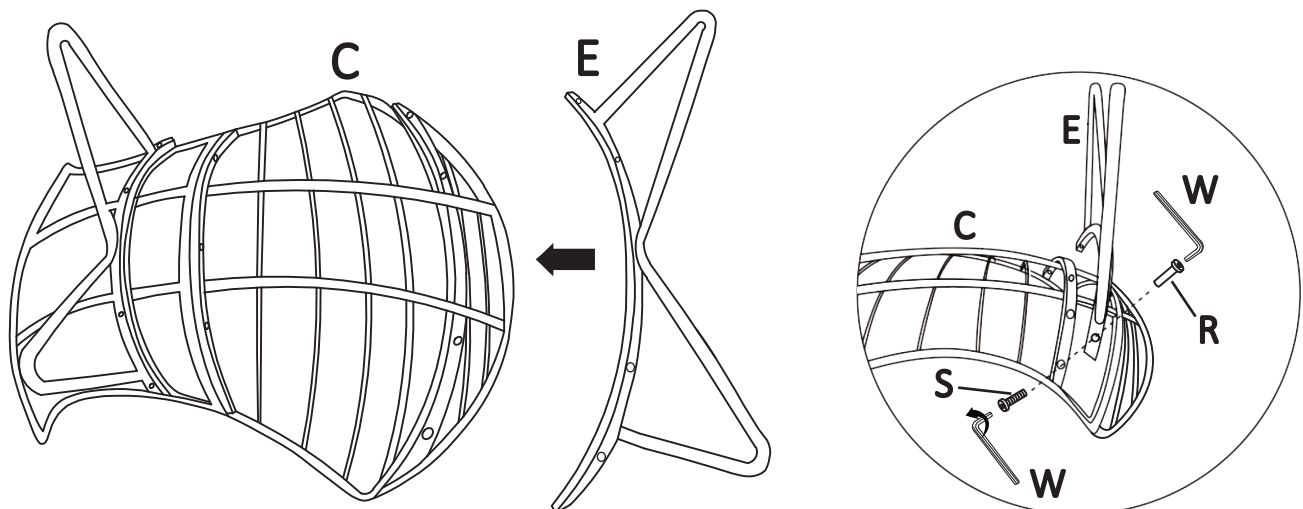

Basis(vorne) #E auf dem Sitzrahmen #C befestigen.

4

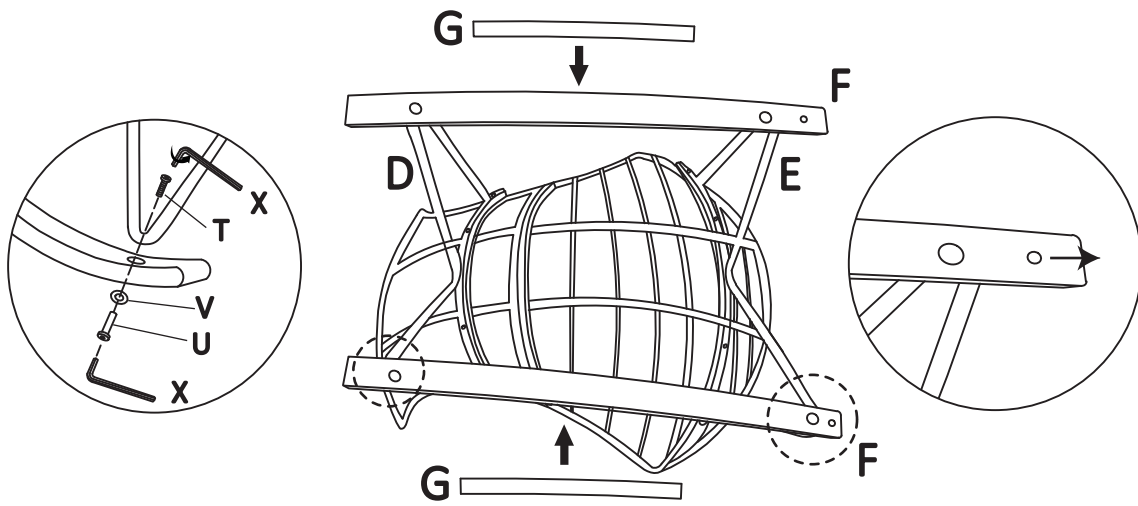

- 4.1 Basis(hinter) #D und Basis(vorne) #E auf den Stuhlbeine #F befestigen.  
 4.2 Bodenschoner #G auf den Stuhlbeine #F kleben.

**Hinweis: Ziehen Sie alle Schrauben fest.**

5

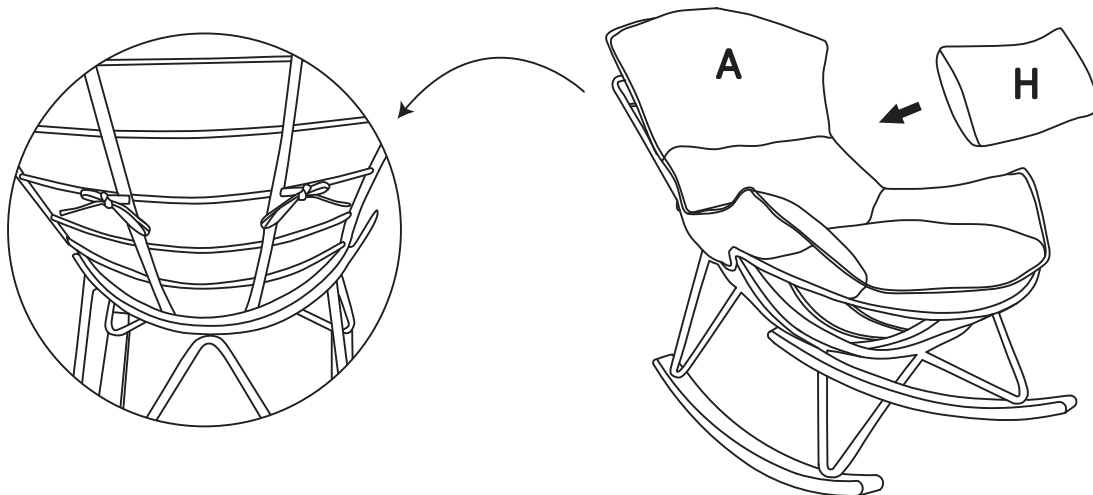

- 5.1 Sitzkissen #A auf dem Rückenrahmen #B binden.  
 5.2 Lendenkissen #H auf den Sitzkissen #A legen.

6

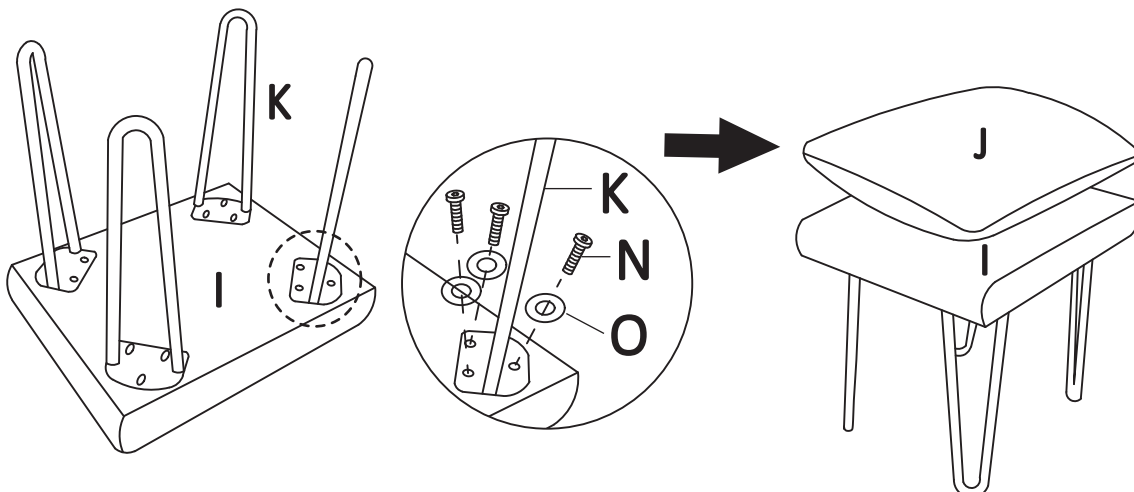

- 6.1 Beine #K auf dem Sitzpolster #I befestigen.  
 6.2 Kissen #J auf den Sitzpolster #I legen.





Mcombo.de



MCombo-Amazon.de



**Mcombo®**

**Pfillo GmbH**

Kreuzweg 60, 47809 Krefeld, Deutschland

Tel: 0049-(0)21511561192

E-Mail: [pfillo.de@gmail.com](mailto:pfillo.de@gmail.com)

© MCombo; 1. Auflage 2022