

TEQ X
INDOOR/OUTDOOR

Art.Nr. 3217607

2191-092497AA

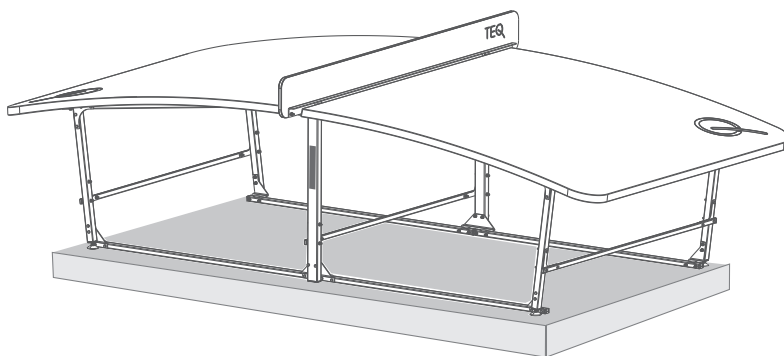

FIXING KIT

INSTALLATION

ENGLISH (EN)

Please read and follow these instructions carefully. Before starting the installation, please make sure that all assembly instructions are completed properly and you have all the necessary screws and anchors as well as required installation tools listed.

IMPORTANT: Move the TEQ X table carefully. It always should be carried by at least four adult people lifting it. Never push or pull the TEQ X table on the floor as it can cause damage to its parts.

INSTALLATION CONDITIONS

If you wish to fix the TEQ X table to the ground, you can choose from the following recommended foundation options:

- ☞ Option "A": at least 140 cm x 245 cm, 10 cm thick concrete base,
- ☞ Option "B": 6 pieces of at least 30 cm x 30 cm, 30 cm thick concrete block.

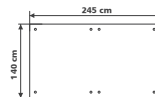
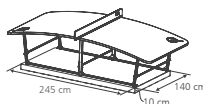

POWER REQUIREMENTS OF INSTALLATION TOOLS



Impact wrench

- ☞ Single impact energy: 2 Joule
- ☞ Full hammering frequency: 5200 impacts/min

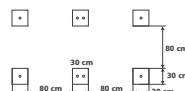
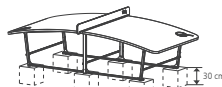

See the parts of the Fixing Kit on page 11.

For more information and safety warnings about the TEQ X table, visit www.teqball.com or see the TEQ X Owner's Manual.

БЕЗОПАСНОСТ И ПРЕДУПРЕЖДЕНИЯ

БЪЛГАРСКИ (BG)

Моля, прочетете и следвайте внимателно тези инструкции. Преди да започнете монтажа, уверете се, че всички инструкции за събляване са изпълнени правилно и имате всички необходими винтове и анкери, както и посочените необходими инструменти за монтаж.

ВАЖНО: Премествайте масата TEQ X внимателно. Тя винаги трябва да се пренася от най-малко четири възрастни, които да я повдигат. Никога не бутайте или дърпайте масата TEQ X по пода, защото това може да повреди частите ѝ.

УСЛОВИЯ НА МОНТАЖ

Ако искате да фиксирате масата TEQ X в почвата, можете да изберете между следните препоръчани опции за грундиране:

- ☞ Опция „А“: бетонна основа най-минимално с площ от 140 см x 245 см, на дълбочина 10 см,
- ☞ Опция „В“: 6 броя бетонни блока най-минимално с площ 30 см x 30 см, на дълбочина 30 см.

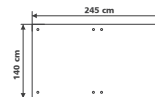
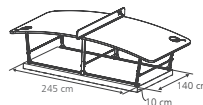

ИЗИСКВАНИЯ ЗА ЗАХРАНВАНЕ НА ИНСТРУМЕНТИТЕ ЗА МОНТАЖ



Ударен гайковерт

- ☞ Енергия за единичен удар: 2 Joule
- ☞ Пълна ударна честота: 5200 удара/мин

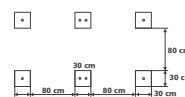
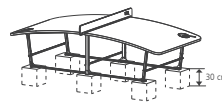

Вижте елементите Fixing Kit на страницата 11.

Повече информация и предупреждения за безопасност на масата TEQ X можете да намерите в уебсайта www.teqball.com, в Наръчник на потребителя на TEQ X.

安装

中文 (CN)

請仔細閱讀並遵循以下說明。在開始安裝前，請確保完成閱讀全部組裝說明，然後準備好所有必需的螺釘、壁虎以及所需的安裝工具。

重要事項：移動 TEQ X 桌時請小心謹慎，移動時確保至少有四位成年人抬著。切勿在地板上推拉 TEQ X 桌，否則可能會損壞零件。

安裝條件

如果欲將 TEQ X 桌固定在地面上，可選擇以下建議的穩定方式中的其中一種：

- ☞ A 選項：至少 140 厘米 x 245 厘米大小，10 厘米厚的水泥板。
- ☞ B 選項：六塊至少 30 厘米 x 30 厘米大小，30 厘米厚的水泥塊。

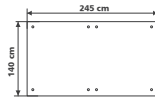
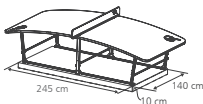

安裝工具的動力要求



衝擊套筒扳手

- ☞ 單次衝擊功：2 焦耳
- ☞ 全錘擊頻率：5200 次衝擊/分

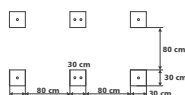
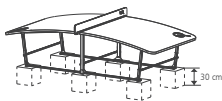

緊固套件見第 11 頁。

有關 TEQ X 桌的其他資料和安全須知可參閱在 www.teqball.com 網站及 TEQ X 使用說明書。

INSTALACE

ČESKY (CZ)

Tyto pokyny si pečlivě přečtěte a dodržujte je. Před zahájením instalace se ujistěte, že jsou splněny všechny pokyny k montáži a že máte k dispozici všechny uvedené potřebné šrouby a kotvení a montážní nástroje.

DŮLEŽITÉ: Se stolem TEQ X manipulujte opatrně. Jeho zvedání by měly vždy provádět pñinejměním čtyři dospělé osoby. Nikdy netlačte ani netahejte stůl TEQ X po podlaže, protože hrozí poškození jeho částí.

PODMINKY INSTALACE

Chcete-li stůl TEQ X fixně připevnit k zemi, můžete si zvolit jednu z následujících doporučených možností vybudování základů:

- ☞ Varianta "A": betonová podnož nejméně 140 cm x 245 cm, hluboká 10 cm.
- ☞ Varianta "B": 6 ks betonových bloků s podlahovou plochou nejméně 30 cm x 30 cm a hloubkou 30 cm.

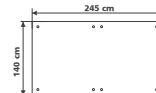
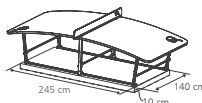

POŽADAVKY NA NAPÁJENÍ NÁSTROJŮ PRO INSTALACI



Pneumatický šroubovák

- ☞ Energie jednoho nárazu: 2 Joule
- ☞ Úplná frekvence kladiva: 5 200 nárazů/min

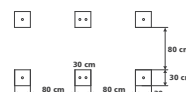
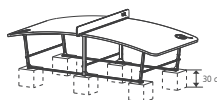

Součásti Fixing Kit najdete na stránce 11.

Další informace a bezpečnostní varování týkající se stolu TEQ X naleznete v uživatelské příručce TEQ X na adrese www.teqball.com.

INSTALLATION

DEUTSCH (DE)

Bitte lesen und befolgen Sie genau diese Anweisungen. Bevor Sie mit der Installation beginnen, vergewissern Sie sich bitte, dass alle Schritte der Montageanleitungen ordnungsgemäß ausgefüllt sind und dass Sie alle notwendigen Schrauben und Anker sowie die benötigten Installationswerkzeuge haben.

WICHTIG: Bewegen Sie den Tisch TEQ X vorsichtig. Er sollte immer von mindestens vier erwachsenen Personen getragen werden, die ihn anheben. Schieben oder ziehen Sie den Tisch TEQ X niemals über den Boden, da dies zu Schäden an seinen Teilen führen kann.

AUFSTELLBEDINGUNGEN

Wenn Sie den TEQ X – Tisch fest mit dem Untergrund verbinden möchten, dann können Sie eine der folgenden empfohlenen Grundierungsoptionen wählen:

- ☞ Möglichkeit „A“: ein 10 cm tiefer Betonsockel mit einer Grundfläche von mindestens 140 cm x 245 cm.
- ☞ Möglichkeit „B“: 6 Betonblöcke mit einer Grundfläche von mindestens 30 cm x 30 cm und einer Tiefe von 30 cm.

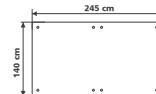
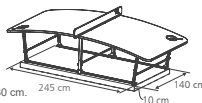

LEISTUNGSBEDARF VON INSTALLATIONSWERKZEUGEN



Schlagschrauber

- ☞ Einzelne Schlagenergie: 2 Joule
- ☞ Volle Schlagfrequenz: 5200 Stöße / min

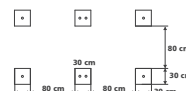
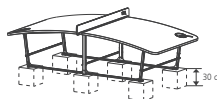

Die Elemente vom Fixing Kit finden Sie auf Seite 11.

Weitere Informationen und Sicherheitshinweise zum TEQ X-Tisch finden Sie im TEQ X-Benutzerhandbuch auf der Website www.teqball.com

MONTERING

DANSK (DA, DK)

Læs og følg venligst disse instruktionerne omhyggeligt. Før du starter monteringen, vær venligst sikker på at alle monteringsvejledning er læst grundigt igennem og at du har alle nødvendige skruer og anker, som er listet som monteringsværetøj.

VIGTIGT: Flyt TEQ X bordet omhyggeligt. Den skal altid bæres af fire voksne personer. Aldrig skub eller træk TEQ X bordet på gulvet for det kan forårsage skade i dens dele.

BETINGELSER FOR MONTERINGEN

Hvis du ønsker at fikse TEQ X bordet fast til grunden, anbefales det at vælge mellem de følgende fundament:

- ☞ Option A: en 10 cm dyb betonplade på mindst 140 cm x 245 cm i dimensioner
- ☞ Option B: en grund på mindst 30 cm x 30 cm bygget af 30 cm dybe betonklodser

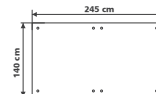
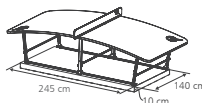

ENERGIBEHOV AF MONTERINGSVÆRKTØJ



Slagskruenøgle

- ☞ Enkelt effektenergi: 2 Joule
- ☞ Fuld hammerfrekvens: 5200 slag/min

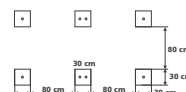
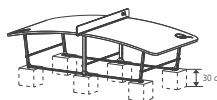

Se Fixing Kittets indhold på side 11.

Læs om yderligere informationer og sikkerhedsforanstaltninger om TEQ X bordet på www.teqball.com og i TEQ X Brugervejledningen.

PAIGALDAMINE

EESTI (EE)

Palun lugege ja järgige hoolikalt käesolevaid juhiseid. Enne paigaldamise alustamist veenduge, et kõik kokkupanemisjuhisel on korralikult läbi loetud ja et kõik vajalikud kruvid ja ankrupoldid ning samuti joelisted nõudavad tööriistad on olemas.

TÄHTIS: liigutage TEQ X lauda ettevaatlikult. Seda tuleb alati tõsta või kanda neli inimesega. Ärge kunagi lükake või tõmmake TEQ X lauda põrandal, sest see võib laua osi kahjustada.

PAIGALDUSTINGIMUSED

Kui soovite TEQ X laua liikumatult maapinna külge kinnitada, võite valida kinnitusviisi alljärgnevate soovituslike võimaluste hulgast:

- Q Variant A: vähemalt 140 cm x 245 cm pindalaga ja 10 cm paksune betoonvundament,
- Q Variant B: 6 tk vähemalt 30 cm x 30 cm pindalaga ja 30 cm kõrgused betoonplokid.

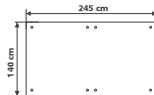
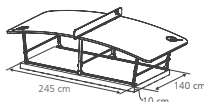

PAIGALDUSTÖÖRIISTADE VOOLNÕUDED



Löökpuur

- Q Ühekordne löögenergia: 2 džauli
- Q Maksimaalne löögisagedus: 5200 lööki/min

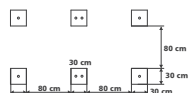
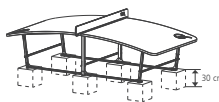

Fixing Kit elemendid leiata 11. leheküljelt.

TEQ X laua kohta käiva lisateabe ja turvahoiatused on kättesaadavad veebilehel www.teqball.com TEQ X kasutusjuhendi all.

INSTALACIÓN

ESPAÑOL (ES)

Por favor, lea y siga estas instrucciones con atención. Por favor, antes de comenzar la instalación asegúrese de que se hayan completado correctamente todas las instrucciones del montaje y de tener todos los tornillos y anclajes necesarios, así como las herramientas de instalación listadas.

IMPORTANTE: Mueva la mesa TEQ X con cuidado. Debería ser levantada por al menos cuatro personas adultas. No empujar ni arrastrar nunca la mesa TEQ X por el suelo porque puede dañar sus partes.

CONDICIONES DE INSTALACIÓN

Si desea fijar la mesa TEQ X al suelo, puede elegir entre las siguientes opciones de cimentación recomendadas:

- Q Opción "A": cimiento de hormigón de una superficie mínima de 140 cm x 245 cm y una profundidad de 30 cm.
- Q Opción "B": 6 bloques de hormigón de una superficie mínima de 30 cm x 30 cm y una profundidad de 30 cm.

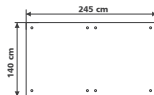
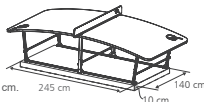

REQUISITOS DE ALIMENTACIÓN DE LAS HERRAMIENTAS DE INSTALACIÓN



Llave de impacto

- Q Energía de impacto simple: 2 Joule
- Q Frecuencia de martilleo total: 5200 impactos/min.

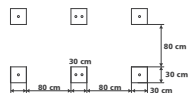
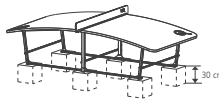

Los elementos de Fixing Kit se encuentran en la página 11.

Para más informaciones y advertencias de seguridad relacionadas con la mesa TEQ X consulte el Manual de usuario de TEQ X en la página www.teqball.com.

ASENNUS

SUOMI (FI)

Lue nämä ohjeet huolellisesti ja noudata niitä. Varmista ennen asennuksen aloittamista, että olet noudattanut kaikkia annettuja ohjeita ja että käytössäsi on kaikki tarvittavat, luettelon mukaiset ruuvit, ankurit ja asennustyökalut.

TÄRKEÄÄ: Siirä TEQ X -pöytä varovasti. Pöydän nostamiseen tarvitaan aina vähintään neljä aikuista. Älä koskaan työnnä tai taida TEQ X -pöytä lattialta pitkin, pöytä voi vahingoittua.

ASENNUSTA KOSKEVAT VAATIMUKSET

Jos haluat kiinnittää TEQ X-pöydän pysyvästi maahan, voit valita seuraavista suositeltavista perustus vaihtoehdoista:

- Q „A” vaihtoehto: pinta-alaltaan vähintään 140 cm x 245 cm ja 10 cm syvä betoniperustus,
- Q „B” vaihtoehto: 6 kappaletta, pinta-alaltaan vähintään 30 cm x 30 cm ja 30 cm syvä betonipalkki.

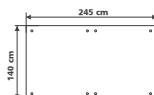
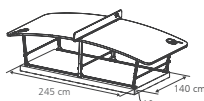

ASENNUSTYÖKALUJEN TEHOVAATIMUKSET



Iskuruuvinväännin

- Q Yhden iskun energia: 2 joulea
- Q Kokonaisiskutaajuus: 5200 isku/min

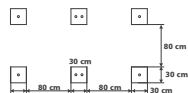
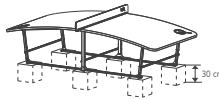

Fixing Kit:n osat löydät sivulla 11.

Lisätietoja TEQ X-pöydästä sekä turvavaroituksesta löydät www.teqball.com -kotisivulta, TEQ X Käyttäjän ohjekirjasta.

INSTALLATION

FRANÇAIS (FR)

Veillez lire et suivre attentivement ces instructions. Avant de commencer l'installation, veuillez vous assurer que toutes les instructions de montage sont bien comprises et que vous disposez de toutes les vis et chevilles à frapper nécessaires, ainsi que des outils d'installation indiqués.

IMPORTANT: Déplacez la table TEQ X avec précaution. Elle doit toujours être soulevée et portée par au moins quatre personnes adultes. Ne jamais pousser ou tirer la table TEQ X sur le sol car ses pièces peuvent être endommagées.

CONDITIONS D'INSTALLATION

Si vous souhaitez fixer définitivement la table TEQ X, veuillez choisir parmi les options de plate-forme suivantes recommandées:

- ☞ Option A: plate-forme en béton d'une surface d'au moins 140 cm x 245 cm et d'une profondeur d'au moins 10 cm.
- ☞ Option B: 6 socles en béton d'une surface d'au moins 30 cm x 30 cm et d'une profondeur d'au moins 30 cm chacun.

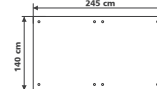
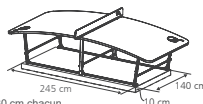

LES BESOINS EN PUISSANCE ÉLECTRIQUE DES OUTILS D'INSTALLATION



Percuse visseuse à percussion

- ☞ Énergie à impact unique: 2 Joules
- ☞ Fréquence de percussion complète: 5200 coups/min

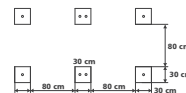
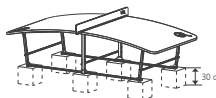

Le Set d'éléments de fixation est présenté en détail à la page 11.

Pour de plus amples informations et avertissements de sécurité relatifs à la table TEQ X veuillez consulter le Manuel de l'utilisateur de TEQ X, sur le site www.teqball.com

ΕΓΚΑΤΑΣΤΑΣΗ

ΕΛΛΗΝΙΚΑ (GR, CY)

Διαβάστε και ακολουθήστε προσεκτικά αυτές τις οδηγίες. Πριν ξεκινήσετε την εγκατάσταση, βεβαιωθείτε ότι όλες οι οδηγίες συναρμολόγησης έχουν ολοκληρωθεί σωστά και ότι έχετε αναφέρει όλες τις απαραίτητες βίδες και αγκύρια καθώς και τα απαραίτητα εργαλεία εγκατάστασης.

ΣΗΜΑΝΤΙΚΟ: Μετακινήστε προσεκτικά το TEQ X table. Πρέπει πάντα να μεταφέρεται και να ανυψώνεται πάντα τουλάχιστον από τέσσερα ενήλικες. Ποτέ μην πιέζετε ή τραβήτε το TEQ X table στο πάτωμα, καθώς μπορεί να προκληθεί ζημιά στα εξαρτήματά του.

ΟΡΟΙ ΕΓΚΑΤΑΣΤΑΣΗΣ

Αν θέλετε να στερεώσετε το τραπέζι TEQ X στο έδαφος, τότε μπορείτε να επιλέξετε μεταξύ των ακόλουθων εναλλακτικών λύσεων:

- ☞ Α: βάση από μπετόν διαστάσεων τουλάχιστον 140 cm x 245 cm και ύψους 10 cm.
- ☞ Β: 6 κύβοι από μπετόν διαστάσεων τουλάχιστον 30 cm x 30 cm και ύψους 30 cm.

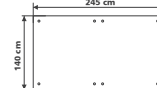
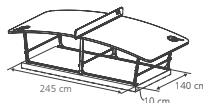

ΑΠΑΙΤΗΣΕΙΣ ΙΣΧΥΟΣ ΓΙΑ ΤΑ ΕΡΓΑΛΕΙΑ ΕΓΚΑΤΑΣΤΑΣΗΣ

Παλμικό Κλειδί



- ☞ Ενέργεια απλής κρούσης: 2 Joules
- ☞ Πλήρης συχνότητα σφυρηλάτησης: 5200 κρούσεις/λεπτό

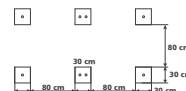
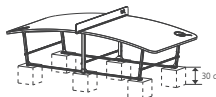

Τα στοιχεία που περιέχονται στο Fixing Kit θα τα βρείτε στην σελίδα 11.

Περισσότερες πληροφορίες σχετικά με το τραπέζι TEQ X καθώς και συμβουλές ασφαλείας μπορείτε να βρείτε στον ιστότοπο www.teqball.com, στο Εγχειρίδιο Χρήσης του TEQ X.

INSTALACIJA

HRVATSKI (HR)

Molimo da pažljivo pročitate ovaj priručnik i da se strogo pridržavate navedenih uputa. Prije nego što započnete instalaciju, provjerite jesu li sve upute za montažu pravilno izvedene i jesu li svi potrebni vijci i sidra, te instalacijski alati pri ruci.

VAŽNO: Pažljivo pomjerajte stol TEQ X. Stol uvijek trebaju nos najmanje četiri odrasle osobe. Nikada ne gurajte i ne povlačite stol TEQ X na podu jer se dijelovi stola mogu oštetiti.

UVJETI POSTAVLJANJA

Ako želite pričvrstiti TEQ X stol na tlo, možete odabrati jednu od sljedećih preporučenih opcija za formiranje temelja:

- ☞ Opcija "A": betonska podloga veličine od najmanje 140 cm x 245 cm i duboke 10 cm.
- ☞ Opcija "B": 6 komada betonskih blokova s površinom od najmanje 30 cm x 30 cm i dubokim 30 cm.

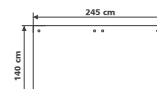
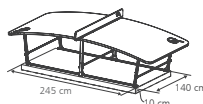

OBVEZNI UVJETI ZA SNAGU INSTALACIJSKOG ALATA

Udarni odvijač



- ☞ Energija pojedinačnog udara: 2 džula
- ☞ Potpuna frekvencija udara: 5200 udara/min

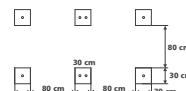
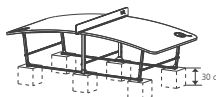

Dijelovi Fixing Kit-a navedeni su na stranici 11.

Za više informacija i sigurnosna upozorenja u vezi TEQ X stola posjetite Korisnički priručnik TEQ X na web stranici www.teqball.com.

AZ ASZTAL TELEPÍTÉSE

MAGYAR (HU)

Kérjük, figyelmesen olvassa el és kövesse az utasításokat. A felállítás megkezdése előtt győződjön meg arról, hogy minden összeszerelési utasítást megértett, és rendelkezésre áll minden szükséges csavar és tipl, valamint a felállításhoz szükséges felsorolt szerszámok is.

FONTOS: Óvatosan mozgassa a TEQ X asztalt. Az asztal felemelését mindig legalább négy felnőtt végezze. Ne tolja a földön a TEQ X asztalt, mert megsérülhetnek a részei.

AZ ASZTAL ELHELYEZÉSÉNEK FELTÉTELEI

Ha a TEQ X asztalt fixen szeretné rögzíteni a talajhoz, akkor a következő ajánlott alapozási opciók valamelyikéből választhat:

- Q „A” opció: legalább 140 cm x 245 cm alapterületű, 10 cm mély betonlap,
- Q „B” opció: 6 darab legalább 30 cm x 30 cm alapterületű, 30 cm mély betontuskó.

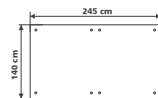
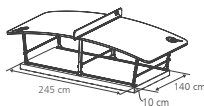

AZ ASZTAL TELEPÍTÉSÉHEZ SZÜKSÉGES SZERSZÁMOK TELJESÍTMÉNYE



Útóműves csavarozó

- Q Egy ütés energiája: 2 Joule
- Q Maximális ütési frekvencia: 5200 ütés/perc

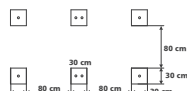
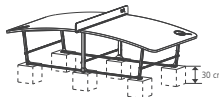

A Fixing Kit elemei a 11. oldalon találja.

A TEQ X asztallal kapcsolatos további információkat és biztonsági figyelmeztetéseket a www.teqball.com honlapon, a TEQ X Felhasználói Kézikönyvben találja.

INSTALLAZIONE

ITALIANO (IT)

Leggere con attenzione le istruzioni. Prima di cominciare l'installazione, assicurarsi di aver completato con successo le istruzioni di montaggio e di avere a disposizione tutte le viti ed ancorette necessarie così come gli utensili per l'installazione richiesti.

IMPORTANTE: Spostare con attenzione il tavolo TEQ X. In caso di spostamento sono necessari almeno quattro adulti per il sollevamento del tavolo. Evitare di spingere o trascinare il tavolo TEQ X sul pavimento perché c'è il rischio di danneggiarlo.

CONDIZIONI DI INSTALLAZIONE

Se si desidera fissare al suolo saldamente il tavolo TEQ X, si consiglia di scegliere una delle seguenti opzioni per le fondamenta:

- Q Opzione "A": una base di cemento dalla superficie di base di 140 cm x 245 cm e di 10 cm di profondità,
- Q Opzione "B": 6 blocchi di cemento dalla superficie di base minima di 30 cm x 30 cm e di almeno 30 cm di profondità.

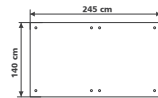
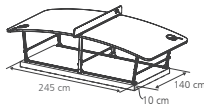

REQUISITI A LIVELLO DI ALIMENTAZIONE PER GLI UTENSILI DI INSTALLAZIONE



Avvitatrice a impulso

- Q Energia a singolo impatto: 2 Joule
- Q Frequenza colpo completo: 5200 colpi/minuto

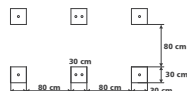
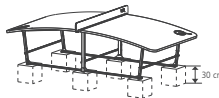

Le componenti del Fixing Kit si trovano a pagina 11.

Ulteriori informazioni e avvertenze di sicurezza relative al tavolo TEQ X sono reperibili sul sito www.teqball.com e nel manuale per l'utente di TEQ X.

MONTAVIMO INSTRUKCIJA

LIETUVIŲ K. (LT)

Atidžiai perskaitykite šią instrukciją. Prieš pradėdami montavimą, įsitinkite, kad visos montavimo instrukcijos yra tinkamai užpildytos ir kad turite visus būtinus varžtus ir mūrvinės bei išvardintus montavimo įrankius.

SVARBU: „TEQ X” stalą perkelkite atsargiai. Stalą pakeldami turėtų visuomet nešti keturi saugusieji asmenys. Niekada nespaukite ar nestumkite per grindis „TEQ X table”, nes taip gali būti sugadintos jo dalys.

MONTAVIMO SĄLYGOS

Jei norite pritvirtinti „TEQ X” stalą prie žemės, galite pasirinkti šias rekomenduojamas pagrindo parinktis:

- Q Parinktis „A”: mažiausiai 140 cm x 245 cm, 10 cm storio betoninis pagrindas,
- Q Parinktis „B”: 6 vnt. mažiausiai 30 cm x 30 cm, 30 cm storio betoninis blokas.

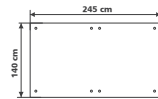
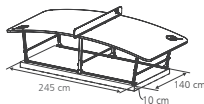

MONTAVIMO ĮRANKIAMS REIKALINGA GALIA



Smūginis veržlirasukas

- Q Vieno smūgio energija: 2 J.
- Q Pilnas prikalimo dažnis: 5200 smūgių/min.

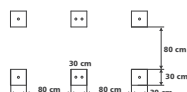
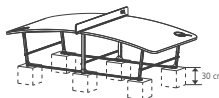

Fixing Kit elementai ir uzskaititi 11. lpp.

Daugiau informacijos ir saugos įspėjimų dėl „TEQ X” stalo, apsilankykite adresu: www.teqball.com arba žr. „TEQ X” savininko vadovą

UZSTĀDĪŠANA

LATVIEŠU VALODĀ (LV)

Lūdzu, uzmanīgi izlasiet un sekojiet šīm instrukcijām. Pirms sākat uzstādīšanu, lūdzu, pārlicinieties, ka visas montāžas instrukcijas ir pareizi veiktas, un jums ir uzskaitītas visas nepieciešamās skrūves un enkuri, kā arī nepieciešamie uzstādīšanas rīki.

SVARĪGI! Uzmanīgi pārvielojiet TEQ X galdu. To vienmēr vajadzētu nest četriniekiem pieaugušiem cilvēkiem, to paceļot. Nekas nestumiet un nevelciet TEQ X galdu pa grīdu, jo tas var izraisīt bojājumu daļām.

UZSTĀDĪŠANAS NOTEIKUMI

Ja vēlaties TEQ X galdu piestiprināt pie zemes, varat izvēlēties kādu no šīm ieteicamajām pamatu iespējām:

- Q Izvēle "A": vismaz 140 cm x 245 cm, 10 cm biezs betona pamats,
- Q Izvēle "B": 6 gabali vismaz 30 cm x 30 cm, 30 cm biezs betona bloks.

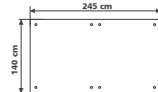
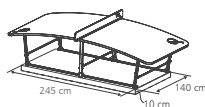

UZSTĀDĪŠANAS RĪKU JAUDAS PRASĪBAS



Trieclena uzgriežņu atslēga

- Q Viena trieciena enerģija: 2 džouli
- Q Pilna kaļšanas frekvence: 5200 triecieni/minūtē

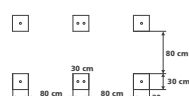
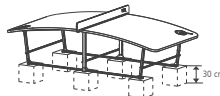

Žr. „Fixing Kit” 11 psi.

Lai iegūtu papildinformāciju un drošības brīdinājumus par TEQ X galdu, apmeklējiet vietni www.teqball.com vai skatiet TEQ X ipašnieka rokasgrāmatu.

INSTALLAZZJONI

MALTI (MT)

Jekk joghgbok aqra dawn l-I-struzzjonijiet u segwihom bir-reqqa. Qabel tibda l-istallazzjoni, jekk joghgbok acerta li l-I-struzzjonijiet kollha tal-muntagġ ġew segwitli sew u li ghandek il-viti u l-ankri kollha kif ukoll l-ghoddja mehliega elenkata għall-installazzjoni.

IMPORTANTI: Čaqlaq il-mejda TEQ X b' attenzjoni. Din għandha dejjem tintrefa' minn tal-anqas erbha min-nies. Qatt m'għandek tibtojjaw jew tiġbed mejda TEQ X fuq il-paviment għax tista' tagħmel hsara illi partijiet tagħha.

INSTALLAZZJONI (FAKULTATTIVA)

Jekk tixlieq twaħhal il-TEQ X mal-art, tista' tagħzel pedament mil-lista ta' pedamenti rakkomandati li ġejja:

- Q Għazla "A": baži hoxna tal-konkrit b' dimensjoni minima ta' 140 cm x 245 cm, 10 cm
- Q Għazla "B": 6 blokkok tal-konkrit koll waħda b' dimensjoni minima ta' 30 cm x 30 cm, 30 cm

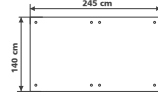
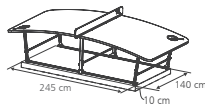

HTIĠIJUJET TA' ENERĠJA TAL-GHODOD TAL-INSTALLAZZJONI



Wrench t'impatt

- Q Enerġija t'impatt uniku: 2 Joule
- Q Frekwenza ta' martellar: 5.200 impatti/min

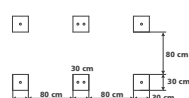
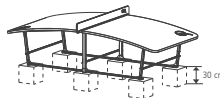

Id-dettalji dwar il-fixing kit tista' isibihom fuq paġna 11.

Għal iktar informazzjoni u twissijiet ta' sigurtà dwar il-mejda TEQ X, žur is-sit www.teqball.com jew ikkonsulta l-manwal tas-sid TEQ X.

INSTALLATIE

NEDERLANDS (NL, BE)

Lees en volg de instructies zorgvuldig. Zorg ervoor, dat voor de installatie de montage-instructies correct zijn uitgevoerd en dat u alle schroeven en ankers als ook het gereedschap voor de installatie heeft.

BELANGRIJK: Verplaats de TEQ X tafel voorzichtig. Er zijn altijd vier volwassen personen nodig om de tafel op te tillen. Duw of trek de tafel nooit over de vloer omdat ze schade kan veroorzaken.

INSTALLATIE VOORWAARDEN

Als u de TEQ X tafel aan de grond wilt bevestigen dan kunt u uit de volgende aanbevolen fundering opties kiezen:

- Q Optie A: betonfundament met een minimaal oppervlak van 140 cm x 245 cm en 10 cm diepte.
- Q Optie B: 6 betonblokken met een minimaal oppervlak van 30 cm x 30 cm en 30 cm diepte.

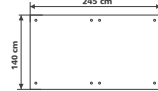
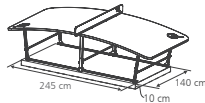

ENERGIEBEHOEFTE VOOR HET GEREEDSCHAP



Moerenaanzetzer

- Q Eenvoudig energiegebruik: 2 Joule
- Q Volle hamerfrequentie: 5200 slagen/min

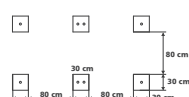
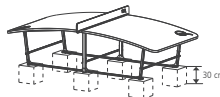

Zie bladzijde 11 voor de onderdelen van de Fixing Kit.

Meer informatie en veiligheids waarschuwingen over de TEQ X tafel vindt u in de TEQ X gebruikershandleiding op www.teqball.com.

INSTALACJA

POLSKA (PL)

Należy dokładnie zapoznać się z poniższymi instrukcjami i bezwzględnie ich przestrzegać. Przed rozpoczęciem instalacji należy upewnić się, czy montaż stołu został przeprowadzony zgodnie z instrukcją oraz przygotować wszystkie potrzebne śruby, kotwy i narzędzia.

WAŻNE: Ostrożnie przesuwać stół TEQ X. Zawsze powinno być przenoszony przez co najmniej cztery dorosłe osoby. Nie wolno pchać ani ciągnąć stołu po podłodze, ponieważ grozi to jego uszkodzeniem.

WARUNKI INSTALACJI

Jeżeli chciałbyś stół TEQ X trwale przymocować do gruntu, to zalecamy wybór jednej z dwóch poniższych możliwości fundamentowania:

- Q Opcja „A”: fundamentowa płyta betonowa o grubości 10 cm i wymiarach 140 cm x 245 cm.
- Q Opcja „B”: 6 sztuk betonowych bloczków fundamentowych o wymiarach 30 cm x 30 cm i głębokości 30 cm.

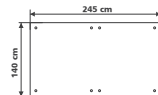
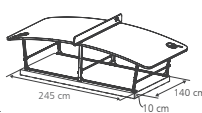

WYMAGANA MOC NARZĘDZI POTRZEBNYCH DO INSTALACJI



Klucz udarowy

- Q Energia pojedynczego udaru: 2 J
- Q Pełna częstotliwość udaru: 5200 uderzeń/min

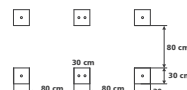
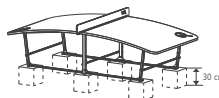

Elementy zestawu montażowego Fixing Kit znajdują się na stronie 11.

Dalsze informacje i ostrzeżenia bezpieczeństwa związane ze stołem TEQ X znajdują się na internetowej stronie www.teqball.com w instrukcji użytkownika stołu TEQ X.

INSTALAÇÃO

PORTUGUÊS (PT)

Leia e siga estas instruções cuidadosamente. Antes de iniciar a instalação, certifique-se de que leu completamente todas as instruções de montagem e de que tem todos os parafusos e ancoragens necessários, bem como as ferramentas de instalação necessárias indicadas.

IMPORTANTE: Mova a mesa TEQ X com cuidado. Deve ser sempre transportada por pelo menos quatro pessoas adultas. Nunca empurre ou puxe a mesa TEQ X no chão, pois fazê-lo pode danificar as peças.

CONDIÇÕES DE INSTALAÇÃO

Se deseja fixar a mesa TEQ X ao solo, pode escolher entre as seguintes opções de fundação recomendadas:

- Q Opcão „A”, uma base de formigão com pelo menos 140 cm x 245 cm de área e 10 cm de profundidade.
- Q Opcão „B”, 6 blocos de formigão com área de pelo menos 30 cm x 30 cm e de 30 cm de profundidade.

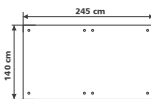
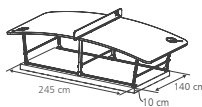

REQUISITOS DE POTÊNCIA DAS FERRAMENTAS DE INSTALAÇÃO



Chave de impacto

- Q Energia de impacto único: 2 Joules
- Q Frequência de martelamento total: 5200 impactos/min

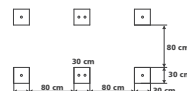
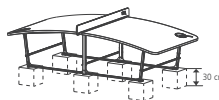

Os elementos de Fixing Kit encontram-se na página 11.

Para obter mais informações e avisos de segurança sobre a mesa TEQ X, visite o Manual do Usuário TEQ X em www.teqball.com.

INSTALARE

ROMÂNĂ (RO)

Vă rugăm să citiți și să urmați cu grijă aceste instrucțiuni. Înainte de a începe instalarea, asigurați-vă că toate instrucțiunile de asamblare sunt completate corect și că aveți toate șuruburile și ancorele, precum și instrumentele de instalare necesare.

IMPORTANT: Muțați cu atenție masa TEQ X. Ridicarea trebuie făcută întotdeauna de cel puțin patru persoane adulte. Nu împingeți niciodată și nu trageți masa TEQ X pe podea, deoarece acest lucru poate provoca deteriorarea pieselor sale.

CONDIȚII DE INSTALARE

Dacă doriți să fixați permanent masa TEQ X de sol, puteți alege dintre următoarele recomandate opțiuni de fixare:

- Q Opțiunea „A”: bază de beton cu o suprafață de cel puțin 140 cm x 245 cm, 10 cm grosime,
- Q Opțiunea „B”: 6 blocuri de beton cu o suprafață de cel puțin 30 cm x 30 cm și grosime de 30 cm

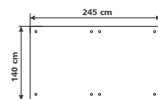
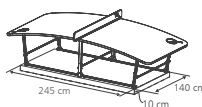

CERINȚE PRIVIND ALIMENTAREA ELECTRICĂ A SUCLELOR DE INSTALARE



Cheie de impact

- Q Energie cu impact unic: 2 Joule
- Q Frecvența totală de lovire: 5200 lovituri/min

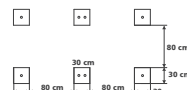
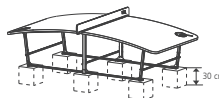

Elementele trusei Fixing Kit sunt enumerate la pagina 11.

Mai multe informații și atenționări de securitate privind masa TEQ X puteți găsi în manualul utilizatorului TEQ X de pe pagina web www.teqball.com.

УСТАНОВКА

РУССКИЙ ЯЗЫК (RUS)

Внимательно прочтите и следуйте этим указаниям. Перед началом установки убедитесь, что все инструкции надлежащим образом прочтены и у вас есть все необходимые винты и анкеры, а также необходимые монтажные инструменты.

ВАЖНОЕ ЗАМЕЧАНИЕ: перемещайте стол TEQ X с осторожностью. Его всегда должны переносить как минимум четыре взрослых человека. Никогда не толкайте и не тяните стол TEQ X по полу, так как это может привести к его повреждению.

УСЛОВИЯ УСТАНОВКИ

Если вы хотите надежно прикрепить стол TEQ X к земле, вы можете выбрать один из следующих рекомендуемых вариантов грунтования:

- ☞ Вариант «А»: бетонное основание минимум 140 см x 245 см, глубина 10 см.
- ☞ Вариант «В»: 6 бетонных блоков площадью не менее 30 см x 30 см и глубиной 30 см.

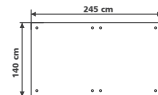
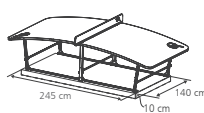

ТРЕБОВАНИЯ К ЭЛЕКТРОПИТАНИЮ МОНТАЖНЫХ ИНСТРУМЕНТОВ



Ударный гайковёрт

- ☞ Энергия одного удара: 2 Джоуля
- ☞ Полная частота ударов: 5200 ударов в минуту

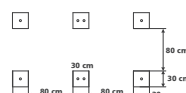
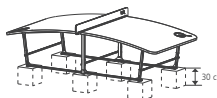

Элементы Fixing Kit – на странице 11.

Для получения дополнительной информации и предупреждений о безопасности относительно стола TEQ X посетите Руководство пользователя TEQ X на сайте www.teqball.com.

NAMESTITEV

SLOVENSKI (SI)

Pazljivo preberite in sledite tem navodilom. Preden začnete namestitvev, se prepričajte, da so vsa navodila za montažo pravilno izpolnjena ter da so na voljo vsi potrebni vijaki in sidra ter potrebna orodja za namestitvev.

POMEMBNO: Pazljivo premaknite mizo TEQ X. Vedno bi jo morali nositi vsaj štiri odrasli osebi, ki jo dvigneta. Nikoli ne potiskajte in vlecite mize TEQ X na tla, ker lahko poškodujete njene dele.

POGOJI INŠTALACIJE

Če želite mizo TEQ X pritrditi na tla, lahko izbirate med eno od naslednjih priporočenih možnosti:

- ☞ Možnost „A“: betonska podlaga najmanj 140 cm x 245 cm, globine 10 cm.
- ☞ Možnost „B“: 6 betonskih blokov s tlorisno površino najmanj 30 cm x 30 cm in globino 30 cm.

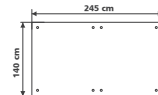
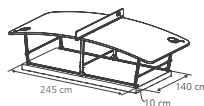

ENERGIJSKE ZAHTEVE INŠTALACIJSKEGA ORODJA



Udarni ključ

- ☞ Enojna udarna energija: 2 Joula
- ☞ Polna frekvenca udarca 5.200 udarcev/min.

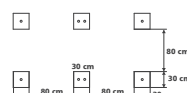
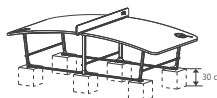

Enote Fixing Kit so navedene na 11. strani.

Za več informacij in varnostna opozorila o mizi Teq X glejte Navodila za uporabo Teq X.

INŠTALÁCIA

SLOVENSKÝ (SK)

Pozorne si prečítajte a dodržiavajte tieto pokyny. Pred začatím inštalácie sa uistite, že všetky montážne pokyny sú správne dokončené a máte všetky uvedené potrebné skrutky a kotvy, ako aj potrebné inštaláčne nástroje.

DŮLEŽITÉ: Stůl TEQ X posúvajte opatne. Vždy by ho mali zdvíhať a niesť najmenej štyri dospelí ľudia. Nikdy netlačte ani netahajte stůl TEQ X po podlahe, pretože by sa tým mohli poškodiť jeho časti.

PODMIENKY INŠTALÁCIE

Ak chcete stůl TEQ X fixne pripívať k zemi, môžete si zvoliť jednu z nasledujúcich odporúčaných možností vybudovania základov:

- ☞ Variant „A“: betónová podnož najmenej 140 cm x 245 cm, hĺbká 10 cm.
- ☞ Variant „B“: 6 ks betónových blokov s podlahovou plochou najmenej 30 cm x 30 cm a hĺbkou 30 cm.

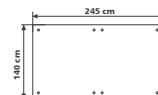
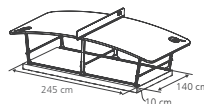

POŽIADAVKY NA NAPÁJANIE INŠTALAČNÝCH NÁSTROJOV



Nárazový skrutkovač

- ☞ Energia jedného nárazu: 2 Joule D
- ☞ Plná frekvencia príklepu: 5200 nárazov/min.

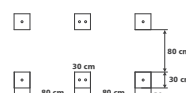
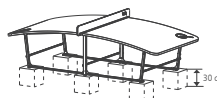

Súčasti Fixing Kit nájdete na stránke 11.

Ďalšie informácie a bezpečnostné varovania týkajúce sa stola TEQ X nájdete v používateľskej príručke TEQ X na adrese www.teqball.com.

INSTALLATION

SVENSKA (SV)

Läs och följ dessa instruktioner noggrant. Innan du inleder installationen ska du se till att alla monteringsinstruktioner utförs korrekt och att du har alla nödvändiga skruvar och ankare såväl som de angivna installationsverktygen.

VIKTIGT: Förflytta TEQ X-bordet försiktigt. Det ska alltid lyftas av minst fyra vuxna personer. Dra eller skjutt aldrig TEQ X-bordet på marken då det kan orsaka skador på dess delar.

INSTALLATIONSFÖRHÅLLANDEN

Om du vill fästa TEQ X-bordet i underlaget kan du välja ett av följande rekommenderade fästningsalternativ:

- ☞ Alternativ "A": betonggrund med mått min. 140 cm x 245 cm, 10 cm djup,
- ☞ Alternativ "B": 6 betongblock med en grundyta på minst 30 cm x 30 cm och ett djup på 30 cm.

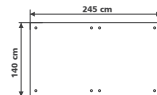
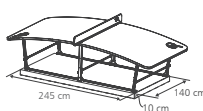

INSTALLATIONSVERKTYGENS EFFEKTIVITÄT



Slagborr

- ☞ Enkel slagenergi: 2 joule
- ☞ Full hammarfrekvens: 5200 bpm

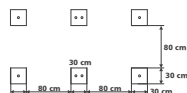
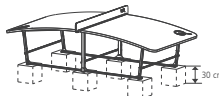

De ingående delarna i Fixing Kit hittar du på sidan 11.

Mer information och säkerhetsinstruktioner om TEQ X-bordet hittar du i TEQ X användarmanual på www.teqball.com.

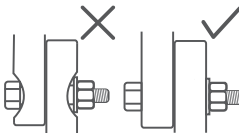
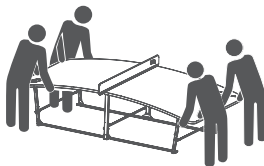

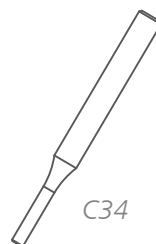
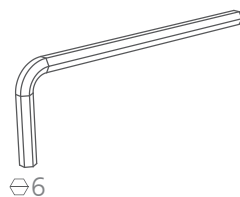
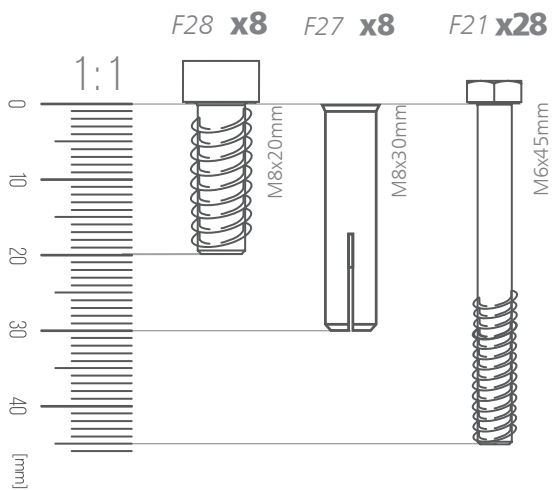

F13 x28

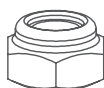

M6

F16 x28

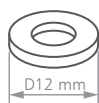

F29 x8

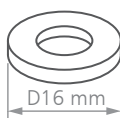

C31 x2

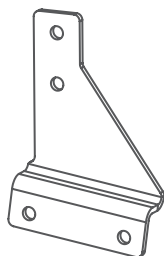

C30 x2

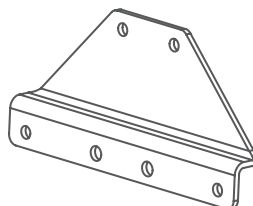

C32 x2

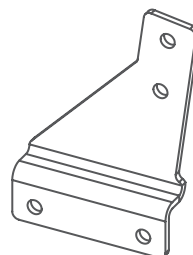

1. x1

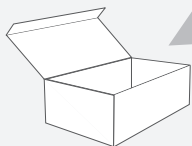
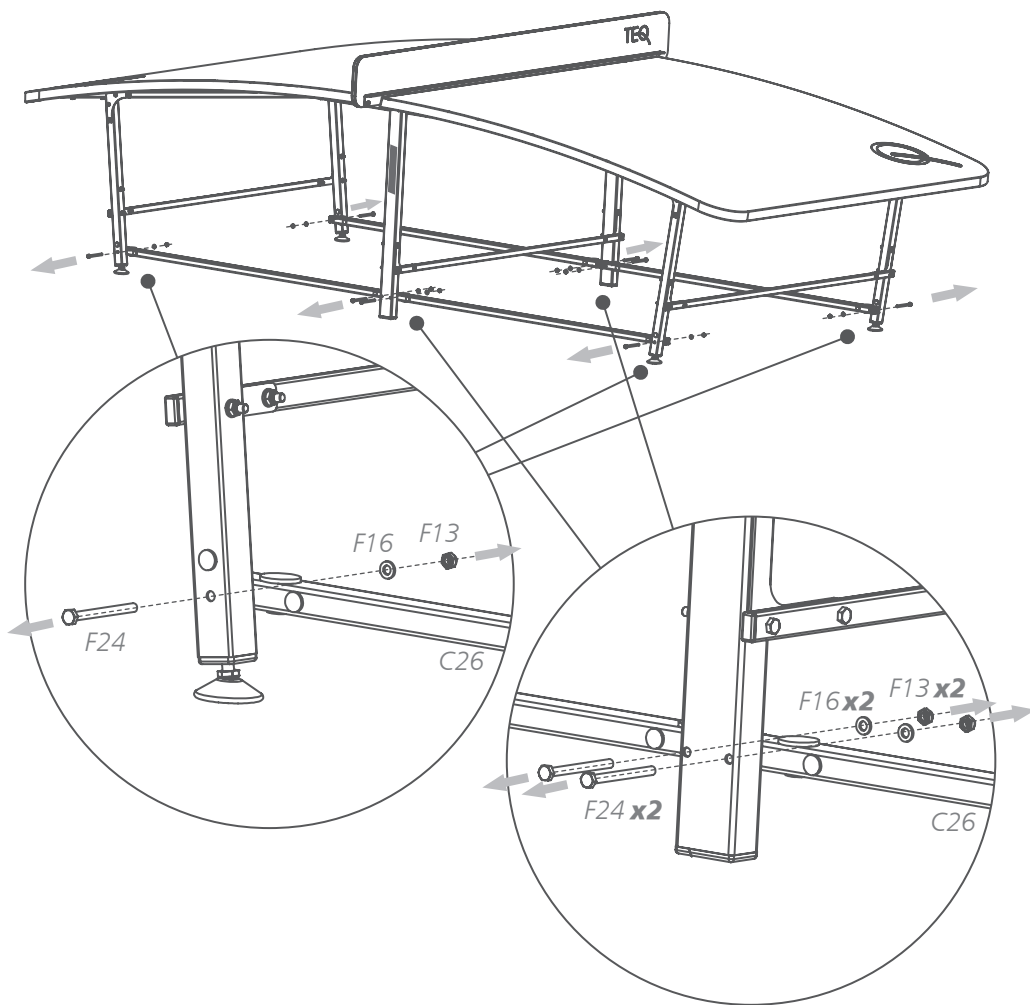
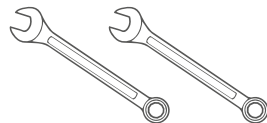

F24 x8

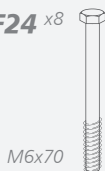

M6x70

F13 x8



M6

F16 x8



D6

2. x4

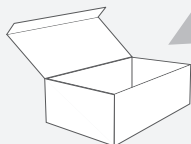
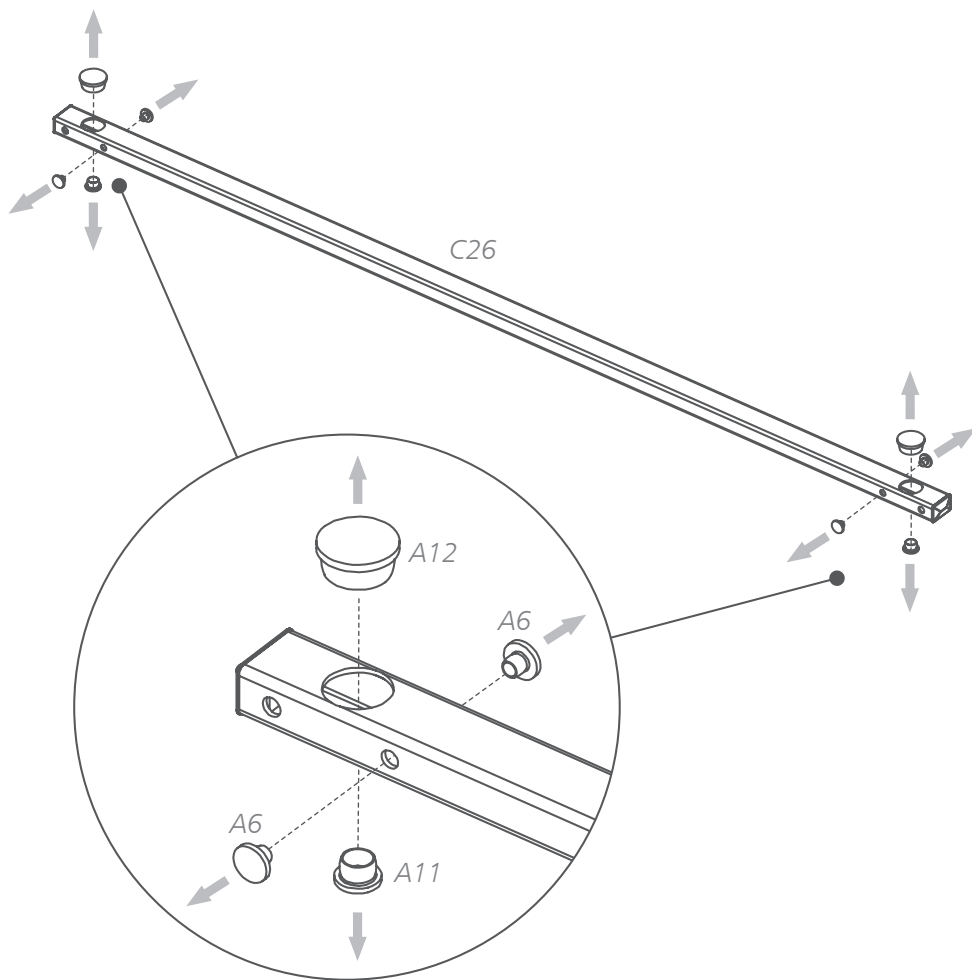

A6 x24



A11 x8



A12 x8



3. x2

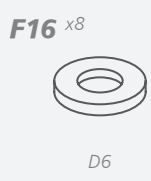
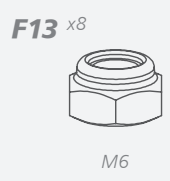
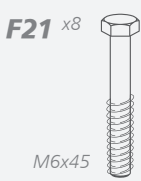
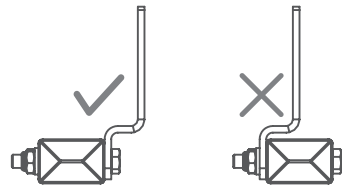
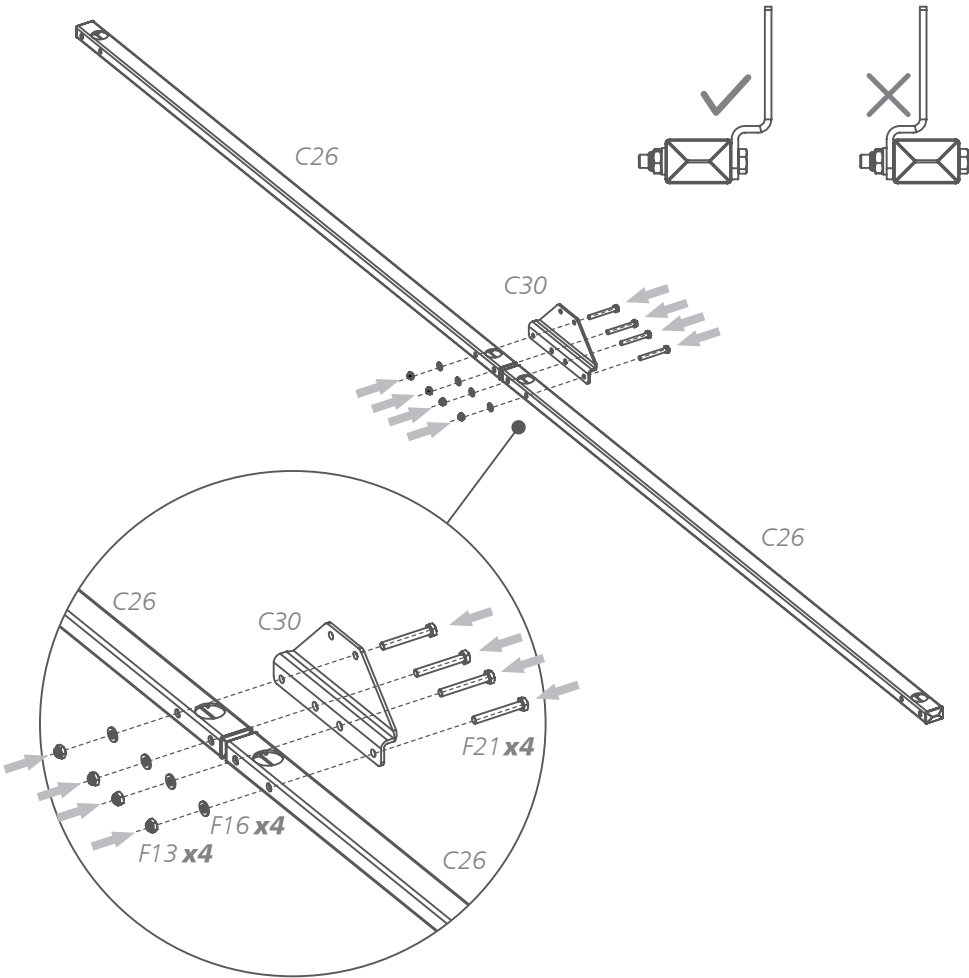
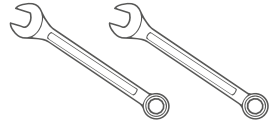

4. x2

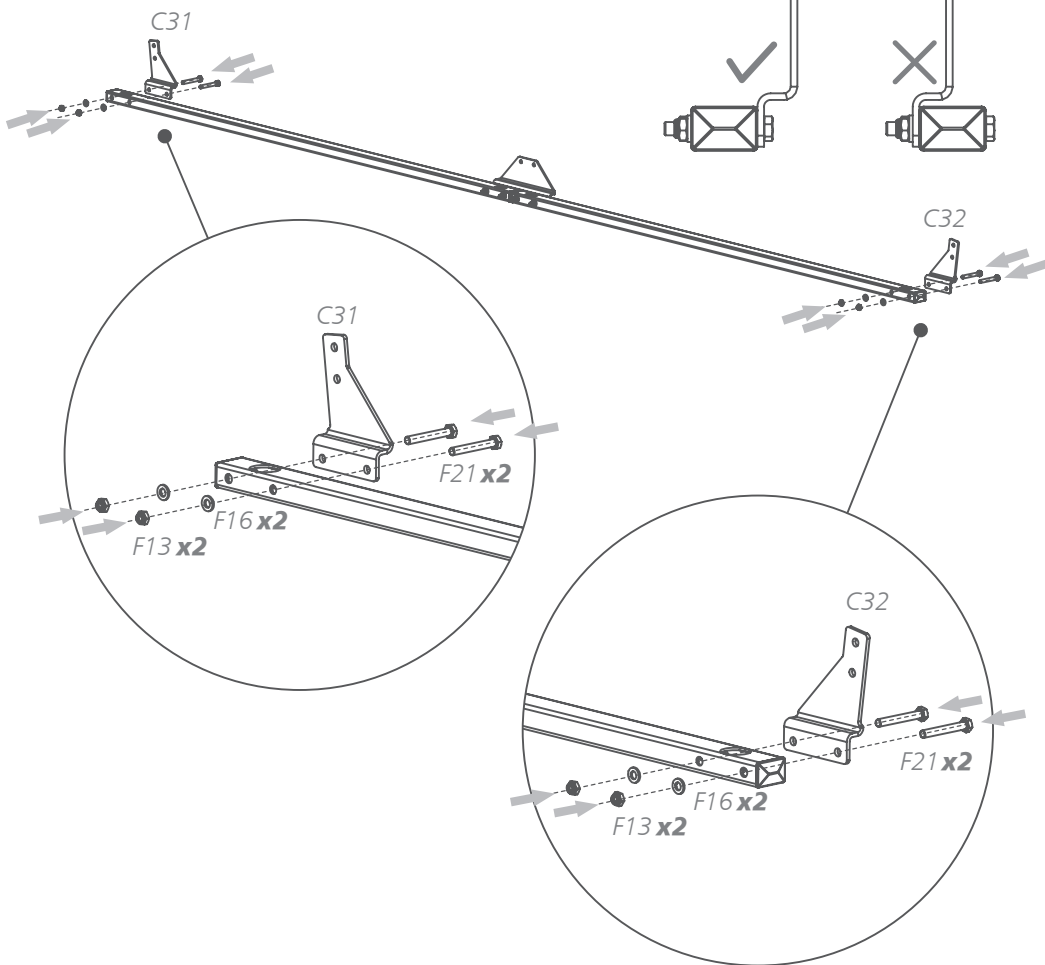
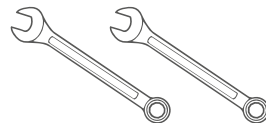

Σ

C31 x2



C32 x2

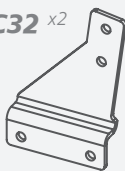

F21 x8



M6x45

F13 x8



M6

F16 x8



D6

5. x1

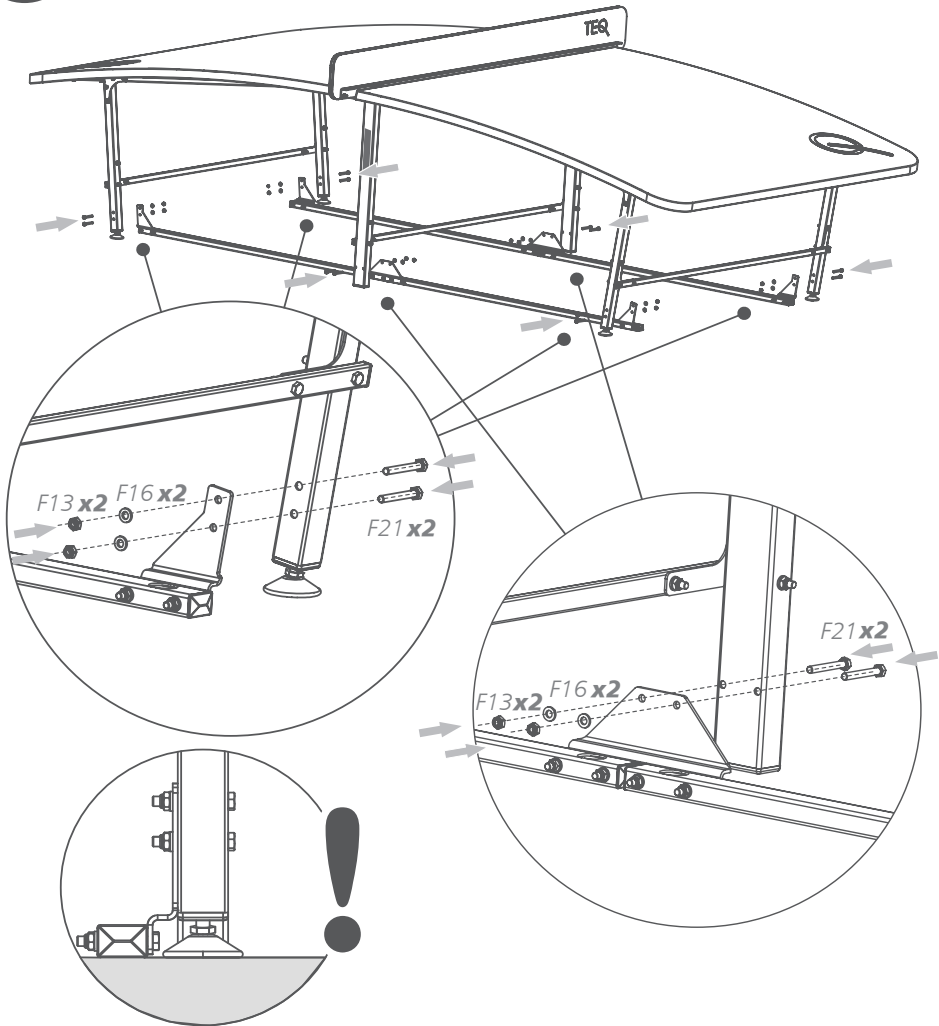
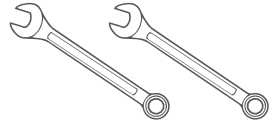

Σ F21 x12

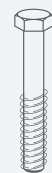

M6x45

F13 x12



M6

F16 x12



D6

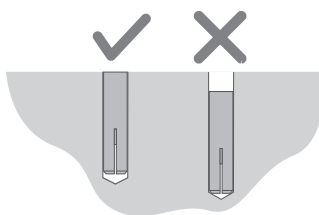
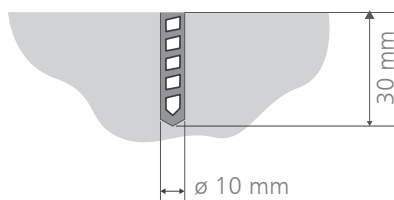
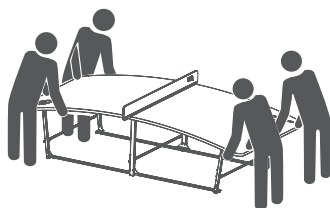
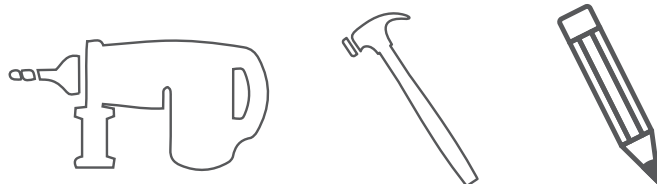

6.

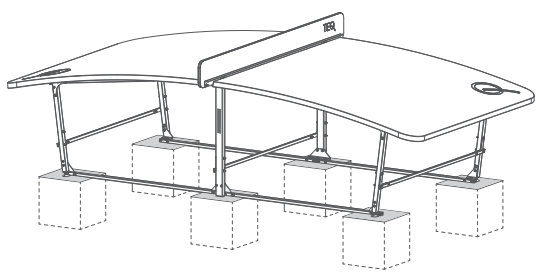
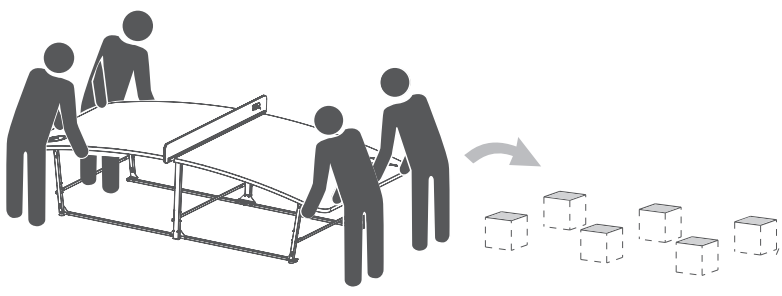
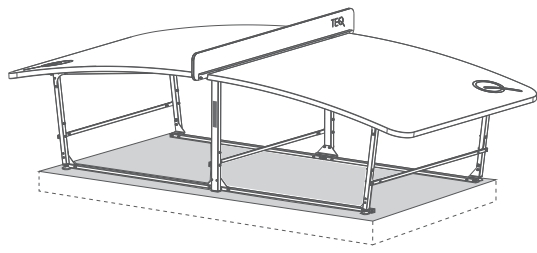
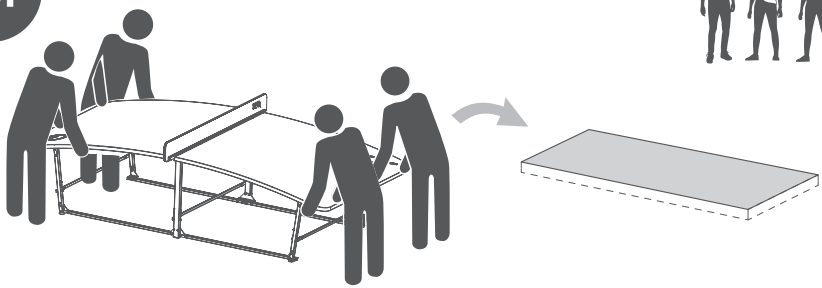

7.

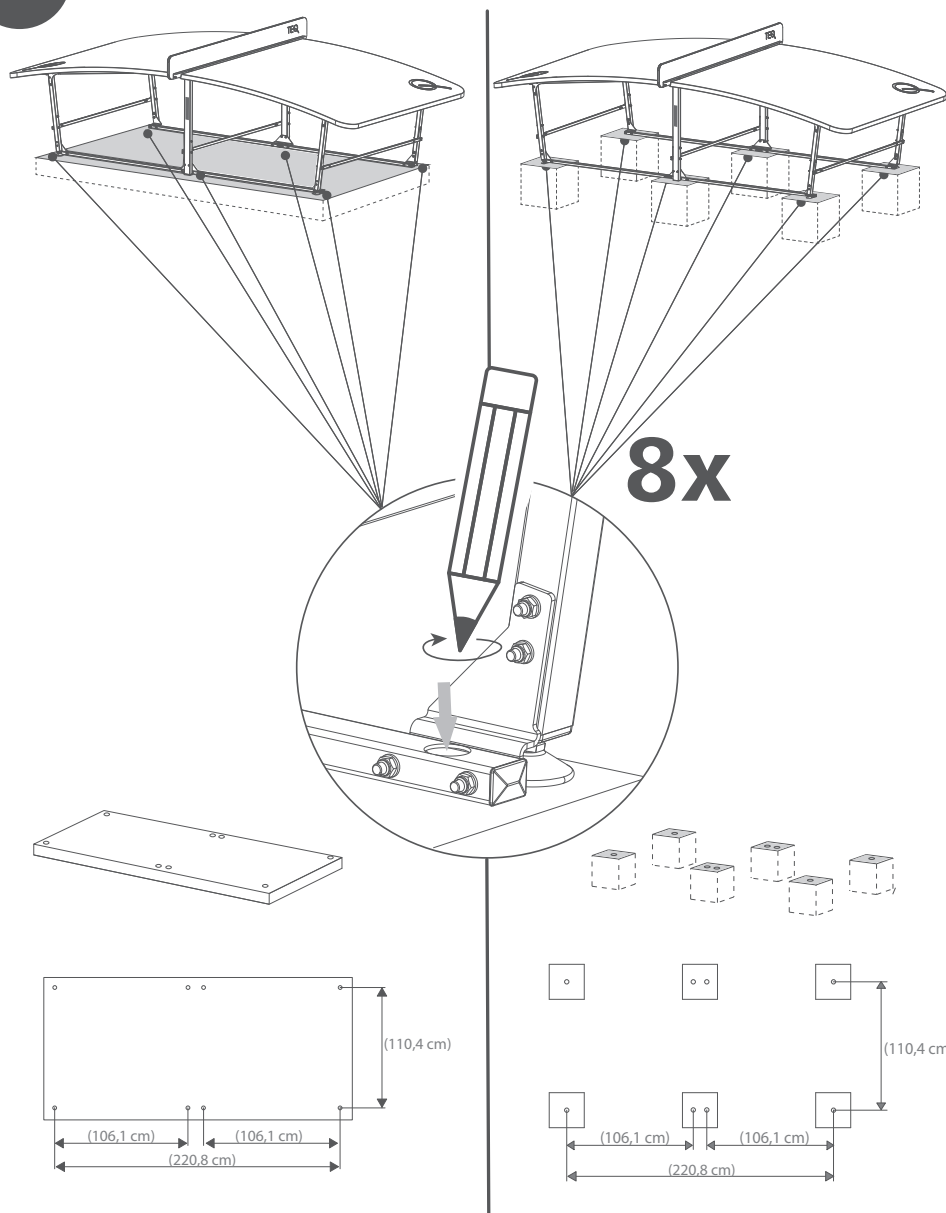

8.

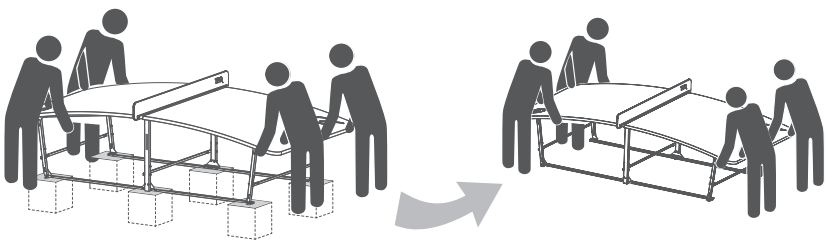
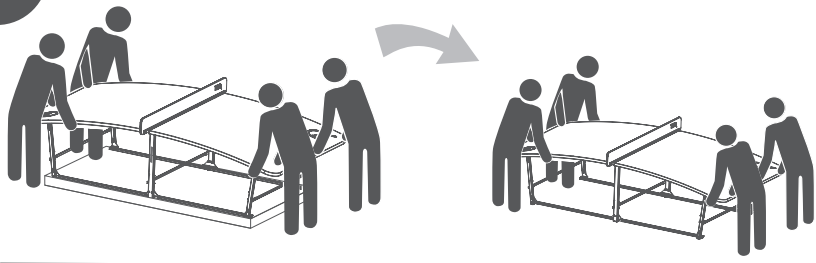

9.

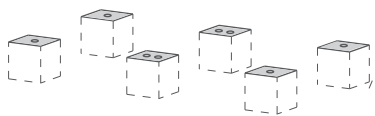
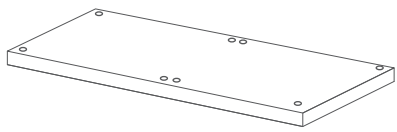

8x

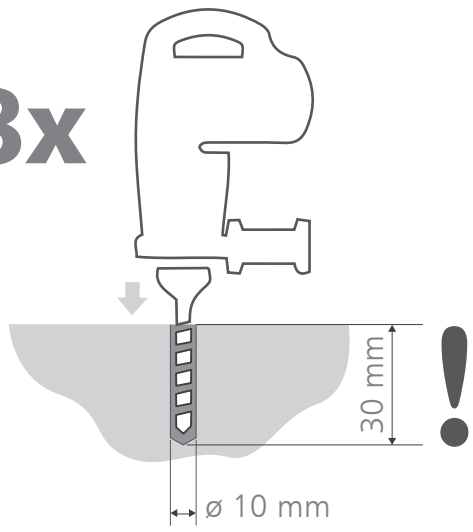

10.

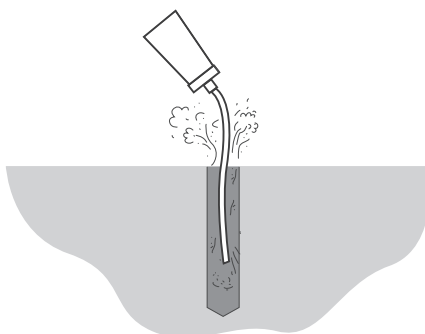

EN	Blow out the generated dust from the holes.
BG	Издухайте получения при пробиването на дупките прах.
CN	吹出孔中產生的灰塵。
CZ	Vzniklý prach z otvorů vyfoukněte.
DE	Blasen Sie den entstandenen Staub aus den Löchern.
DK	Blæs ud det genererede støv fra hulene.
EE	Puhuge puurimistolm aukudest välja.
ES	Sople el polvo generado de los orificios.
FI	Puhalla pois porauksesta syntynyt pöly.
FR	Souffler les poussières hors des trous.
GR	Φουσήξτε την παραγόμενη σκόνη από τις οπές.
HR	Ispuhnite nastalu prašinu iz rupa.
HU	Fújja ki a keletkezett port a furatokból.
IT	Rimuovere la polvere generata dai fori.
LT	Išpūskite susidariusias dulkes iš skylių.
LV	Izpūtiet izveidojušos putekļus no caurumiem.
MT	Igħbed 'il barra t-trab iġġenerat minn ġol-hofof.
NL	Blaas de stof weg van de gaten.
PL	Wydmuchać powstały pył z otworów.
PT	Sopre a poeira gerada pelos orifícios.
RO	Sufiați din găuri praful format.
RU	Выдуйте скопившуюся в отверстиях пыль.
SI	Iz lukenj izpihnite nastali prah.
SV	Blås ut uppkommet damm från hålen.
SK	Vytvorený prach vyfúknite z otvorov.

11.



12.

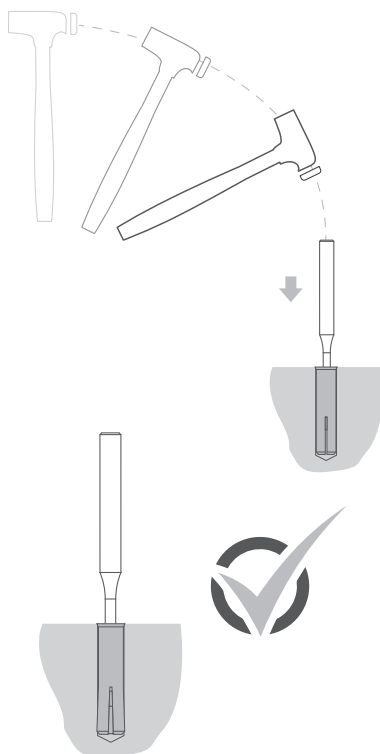

13.

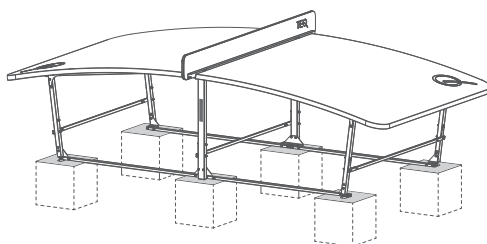
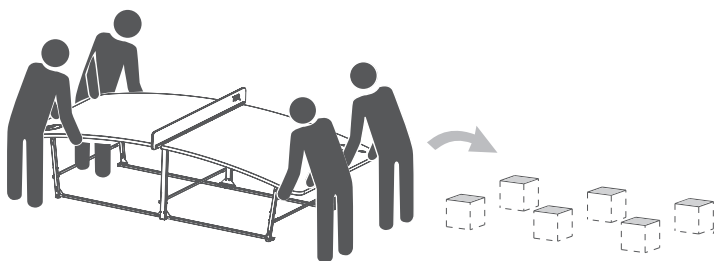
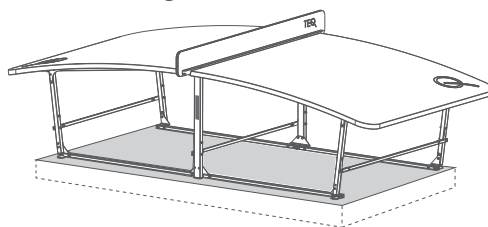
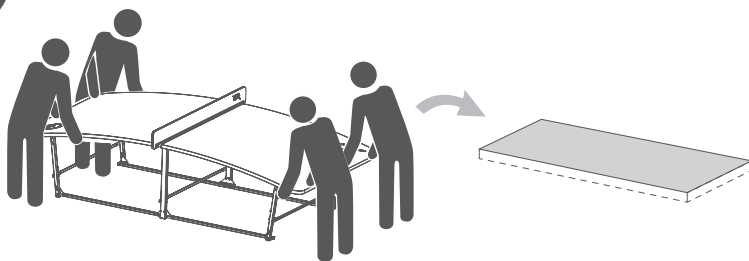

14.

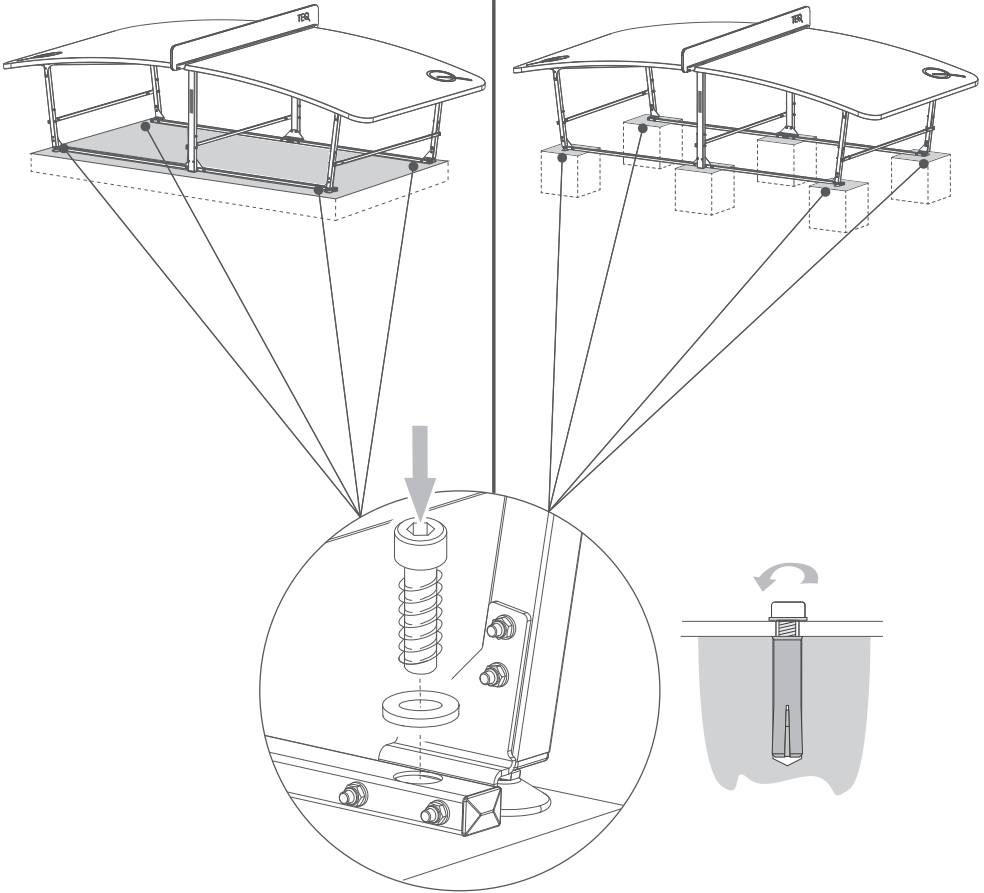
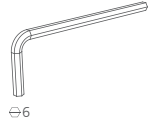

Σ **F28** x4

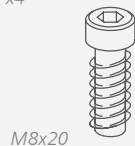

M8x20

F29 x4



M8

15.

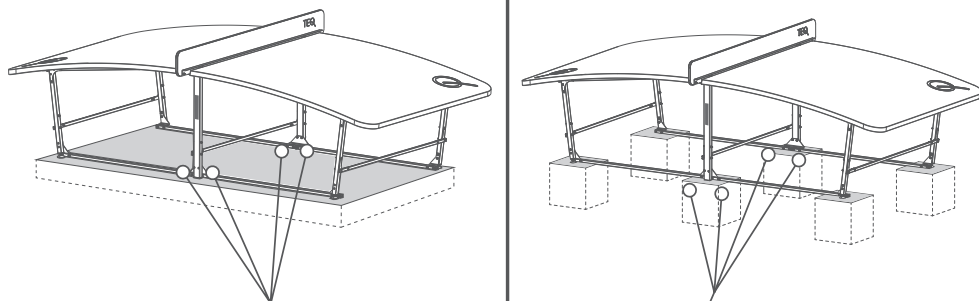

OPTIONAL *

- * BG ПО ИЗБОРÉ
- CN 可选
- CZ VOLITELNÉ
- DE OPTIONAL
- DK VALGFRI
- EE VALIKULINE
- ES OPCIONAL
- FI VALINNAINEN
- FR OPTIONNELLE
- GR ΠΡΟΑΙΡΕΤΙΚΑ
- HR OPCIONALNO
- HU OPCIONÁLIS
- IT OPZIONALE
- LT PARINKTIS
- LV PĒC IZVĒLES
- MT FAKULTATTIVA
- NL OPTIONEEL
- PL OPCJONALNIE
- PT OPCIONAL
- RO OPȚIONAL
- RU ОПЦИОНАЛЬНО
- SI KOT MOŽNOST
- SV TILLVAL
- SK VOLITELNÉ

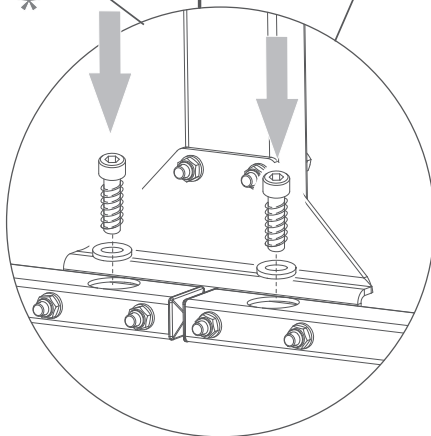

* Σ F28 x4



M8x20

F29 x4



M8

16.

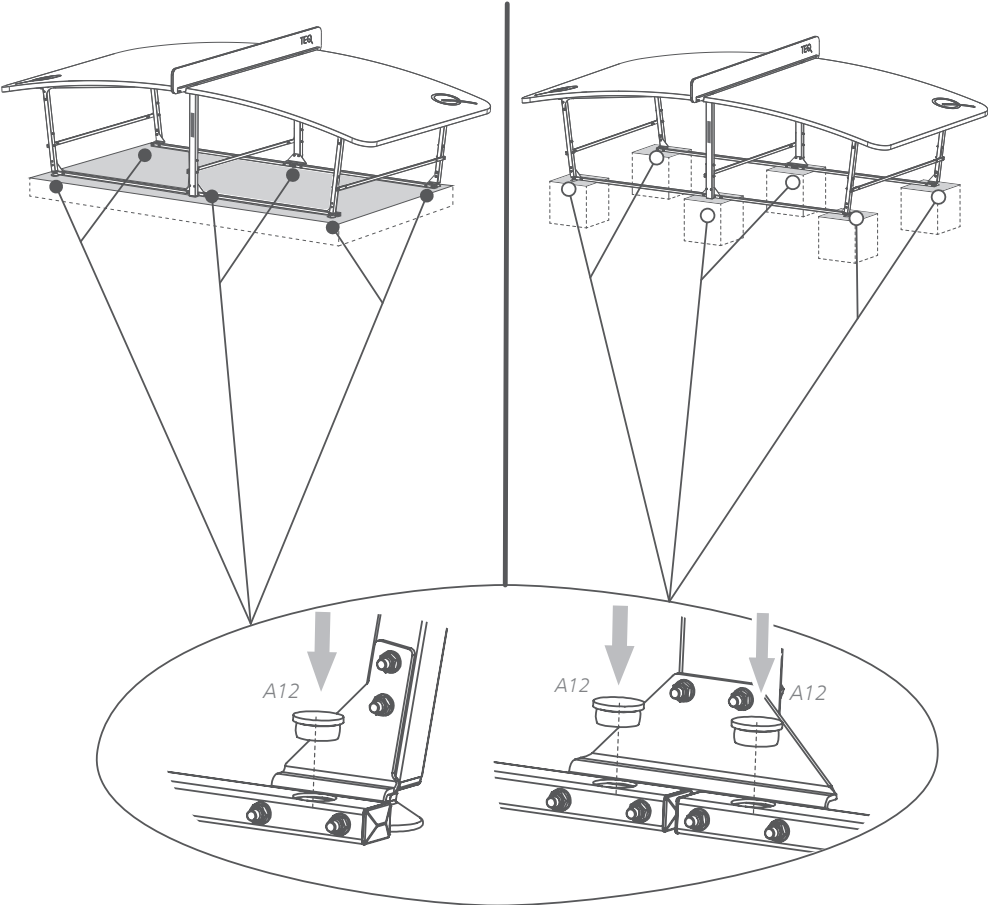

Σ A12 x8



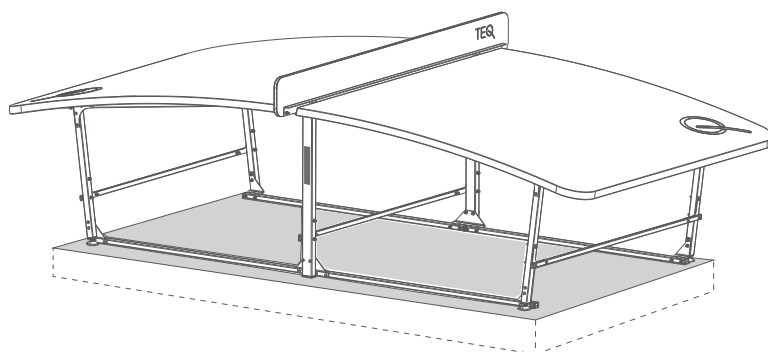

TEQ X

FIXING KIT

