



Bedienungsanleitung

Flutlichtkamera „LV-G-2025“



Allgemeine Hinweise und Informationen

Lesen Sie diese Dokumentation bevor Sie das Produkt in Betrieb nehmen. Beachten Sie die Sicherheitshinweise und befolgen Sie die beschriebenen Vorgehensweisen. Heben Sie diese Dokumentation gut auf und übergeben Sie diese zusammen mit dem Produkt, wenn Sie das Produkt an andere Personen weitergeben.

Hersteller für Herausgeber

HaWoTEC GmbH
Dammwiesenstraße 25
22045 Hamburg
info@luvision-electronics.com
WEEE-Reg.Nr.: DE 83930001

Konformität

	Dieses Produkt entspricht den folgenden Europäischen Richtlinien: <ul style="list-style-type: none">• RoHS-Richtlinie 2011/65/EU• Funkanlagen-Richtlinie 2014/53/EU• EMV-Richtlinie 2014/30/EU• Niederspannungsrichtlinie 2014/35/EU
---	---

Entsorgung von Altgeräten

	Befindet sich die obige Abbildung (durchgestrichene Mülltonne auf Rädern) auf dem Produkt, gilt die Europäische Richtlinie 2002/96/EG. Diese Produkte dürfen nicht mit dem normalen Hausmüll entsorgt werden. Informieren Sie sich über die örtlichen Regelungen zur getrennten Sammlung elektrischer und elektronischer Gerätschaften. Richten Sie sich nach den örtlichen Regelungen und entsorgen Sie Altgeräte nicht über den Hausmüll. Durch die regelkonforme Entsorgung der Altgeräte werden Umwelt und die Gesundheit ihrer Mitmenschen vor möglichen negativen Konsequenzen geschützt. Materialrecycling hilft, den Verbrauch von Rohstoffen zu verringern.
---	--

Marken und Warenzeichen

Sämtliche Marken, eingetragene Warenzeichen und Produktnamen sind Eigentum des jeweiligen Inhabers.

- LUVISION ist eine eingetragene Marke der HaWoTEC GmbH
- iOS ist ein eingetragenes Warenzeichen der Apple Inc. in den Vereinigten Staaten von Amerika und in anderen Ländern.
- Android™ ist ein eingetragenes Warenzeichen der Google Inc. in den Vereinigten Staaten von Amerika und in anderen Ländern.

Bestimmungsgemäße Verwendung

Der Kunde versichert, sich vor Einsatz des Geräts mit den damit verbundenen gesetzlichen Bestimmungen vertraut gemacht zu haben. Die nicht bestimmungsgemäße Verwendung dieses Geräts entbindet den Verkäufer von allen Verpflichtungen im Schadensfall. Gleiches gilt für eigenmächtige Veränderungen an dem Gerät.

Inhaltsverzeichnis

1	EINLEITUNG	2
1.1	Lieferumfang	2
1.2	Sicherheitshinweise	2
1.2.1	Allgemeine Hinweise	2
1.2.2	Elektrische Sicherheitshinweise	3
1.2.3	Installation.....	3
1.2.4	Entsorgung.....	3
2	TECHNISCHE DATEN	4
3	GERÄTEBESCHREIBUNG	5
3.1	Features	5
3.2	Grafische Darstellung der Flutlichtkamera	6
3.2.1	Status der Kameraanzeige	6
4	INSTALLATION	7
4.1	Installation – Zubehör	7
4.2	Installation – Sicherheitshinweise	8
4.3	Standort wählen	8
4.4	Installation – Montage der Kamera	8
4.5	Installation – Anweisungen	9
5	MOBILE APP	12
5.1	Download und Installation der App	12
5.2	Registrierung & Login	12
5.3	Neues Gerät hinzufügen	13
5.4	Lichtsteuerung & Einstellungen	15
5.4.1	Details des PIR-Sensorbereichs einrichten:	16
5.4.2	Kamera-Video-Ausnahme & Alarmbenachrichtigung:	17
5.5	Intelligente Personenerkennung	19
5.6	Kamera teilen	19
6	EINSTELLUNGEN	20
6.1	MicroTF-Karte einsetzen	20
7	PERSÖNLICHE NOTIZEN	21
8	ERKLÄRUNGEN	22
8.1	Gesetzliche Bestimmungen – Ausschlussklauseln	22
8.2	Gewährleistung	22

1 Einleitung

Vielen Dank für den Kauf der Flutlichtkamera „LV-G-2025“. Bevor Sie die Kamera in Betrieb nehmen, lesen Sie sich die folgenden Kapitel sorgfältig durch.

Die Beachtung dieser Bedienungsanleitung ist zwingend notwendig, um einen gefahrlosen Betrieb sicherzustellen. Bei Fragen wenden Sie sich an unseren Online Shop.

Die geltenden Anforderungen nach europäischen und nationalen Richtlinien werden erfüllt. Bewahren Sie die Bedienungsanleitung sorgfältig auf, um zu einem späteren Zeitpunkt Einstellungen vorzunehmen oder die Kamera zurückzusetzen. Die Anleitung ist fester Bestandteil des Produktes auch bei Weitergabe an Dritte.

1.1 Lieferumfang

- 1 x Kamera
- 1 x Flutlicht inkl. Halterung und Schraubensatz
- 1x USB-Verbindungskabel
- 2 x Schraubendreher
- 1 x Bedienungsanleitung in DE

1.2 Sicherheitshinweise

Bitte befolgen Sie die Anweisungen und Warnhinweise. Bei Nichtbeachtung kann dies zu schwerwiegenden Schäden und/oder Verletzungen, einschließlich des Todes von Menschen führen. Befolgen Sie unbedingt alle anwendungsbezogenen Verkehrs- und

Motorvorschriften, die sich auf dieses Produkt beziehen. Bei nicht sachgemäßer Installation erlischt die Herstellergarantie.

1.2.1 Allgemeine Hinweise

	Berühren Sie keine Sensormodule mit den Fingern. Wenn eine Reinigung erforderlich ist, verwenden Sie ein sauberes Tuch mit etwas Ethanol und wischen Sie es vorsichtig ab. Wenn die Kamera längere Zeit nicht benutzt wird, ziehen Sie den Objektivdeckel an, um den Sensor vor Verschmutzung zu schützen.
---	--

	Richten Sie das Kameraobjektiv nicht auf starkes Licht, wie z. B. in die Sonne oder in eine Glühlampe. Das starke Licht kann defekte an der Kamera verursachen.
---	---

	Der Sensor kann durch einen Laserstrahl ausgebrannt werden. Wenn ein Lasergerät verwendet wird, stellen Sie sicher, dass die Oberfläche des Sensors nicht dem Laserstrahl ausgesetzt ist.
---	---



Stellen Sie die Kamera nicht in extrem heie, kalte (die Betriebstemperatur sollte zwischen -20 °C und +60 °C liegen), staubige oder feuchte Umgebung auf und setzen Sie sie nicht hohen elektromagnetischen Strahlungen aus.

1.2.2 Elektrische Sicherheitshinweise



Bitte verwenden Sie empfohlene Kabelsatze (Netzkabel), mit den angegebenen Spezifikationen.

1.2.3 Installation



Wenn dieses Produkt nicht korrekt installiert wird, kann ein elektrischer Schlag oder eine Fehlfunktion des Produkts auftreten.



Verwenden Sie dieses Produkt mit den angegebenen technischen Daten. Anderenfalls kann ein elektronischer Schock oder eine Fehlfunktion des Produkts auftreten.



Stellen Sie sicher, dass das Produkt vor Gebrauch fest installiert ist.



Wenn Rauch oder ein brennender Geruch festgestellt wird, trennen Sie das System sofort.



Wenn das Netzkabel ein Metallgehause beruhrt, das Kabel mit einem Reibungsband abdecken. Eine unterbrochene oder beschadigte Leitung kann einen Kurzschluss verursachen. Es besteht Brandgefahr.

1.2.4 Entsorgung



- Entsorgen Sie Batterien in den dafur vorgesehenen Entsorgungsstellen.
- Batterien nicht im Hausmull entsorgen.

2 Technische Daten

Flutlichtkamera „LV-G-2025“	
Modellbezeichnung	LV-G-2025
Artikelnummer	EAN 4260224116895 Artikel-Nr.: 698
Videokomprimierung	H.264
Audio	Zwei-Wege-Audioausgabe
Bildauflösung	1080P
Blickwinkel	127°
Nachtsichtbarkeit	Farbbild für Tag/Nacht
WLAN	IEEE 802.11b/g/n IEEE802.11b: 11Mbps (Max.) IEEE802.11g: 54Mbps(Max.) IEEE802.11n: 150Mbps(Max.)
PIR-Bewegungserkennung	4 – 9 Meter, 180° Erkennungszonen können eingestellt werden
P2P (Plug & Play)	✓
App-Unterstützung	iOS & Android
Erweiterbarer Speicherplatz	Max. 64 GB MicroTF-Karte
Betriebsspannung	5V; ≤350 mA
Betriebsumgebung	-20°C bis + 50°C
Schutzlevel	IP 55
Gesamtabmessungen	63mm x 48,5mm x 104mm
Gewicht	160g

Flutlicht	
Spannungseingang	100V – 277V
Frequenzeingabe	50Hz / 60Hz
Farbdefinition	4500K (warmweiß)
Leistung	24W
Betriebsspannung	5V±5% @ Max.500mA
Betriebsumgebung	-20°C bis + 50°C
Schutzlevel	IP 55
Gesamtabmessungen	265mm x 185mm x 176mm
Gewicht	1300g

3 Gerätebeschreibung

Das Produkt besteht aus einer Kamera und einem Flutlicht. Durch die einfache P2P-Installation können Sie mit der Flutlichtkamera eine zuverlässige Objektüberwachung für Ihr Zuhause gewährleisten. Wo auch immer Sie sind, die Kamera behält die Umgebung im Auge und versorgt Sie mit Bild- und Videoaufnahmen und zeigt diese in der App "CAMB" an. Der intelligente Kamera-Algorithmus stellt sicher, dass er nicht auf Bewegungen von Bäumen oder Tieren reagiert. Es zeichnet nur "verdächtige Objekte" oder Ereignisse auf, die tatsächlich von Bedeutung sind. Des Weiteren ist die Kamera nach IP55 wasserdicht.

3.1 Features

- Einfache und intuitive Installation durch Ersetzung einer vorhandenen Lampe
- Bewegungsaktivierte oder verdächtige Objektanalysekamera und Beleuchtung durch 180 ° Ultra-Weitwinkel-Bewegungssensoren
- Kameralinse 127° verstellbar mit einer Auflösung von 1080P mit 2MP
- IP55 wasserdicht und somit perfekt für außen geeignet
- überall durch Halterung perfekt anbringbar
- kostenlose App für Android und iPhone
- Benachrichtigungen aufs Smartphone über Interaktionsnachricht bei Bewegungsmeldung in Verbindung mit einem Alarm und Blitzlicht.
- Nachtsicht bis zu 10m & PIR Bewegungserkennung für maximale Sicherheit
- Speicherung der Aufnahmen auf der eingebauten MicroTF-Karte sowie der Interaktionsnachrichten auch in der Amazon-Cloud

3.2 Grafische Darstellung der Flutlichtkamera

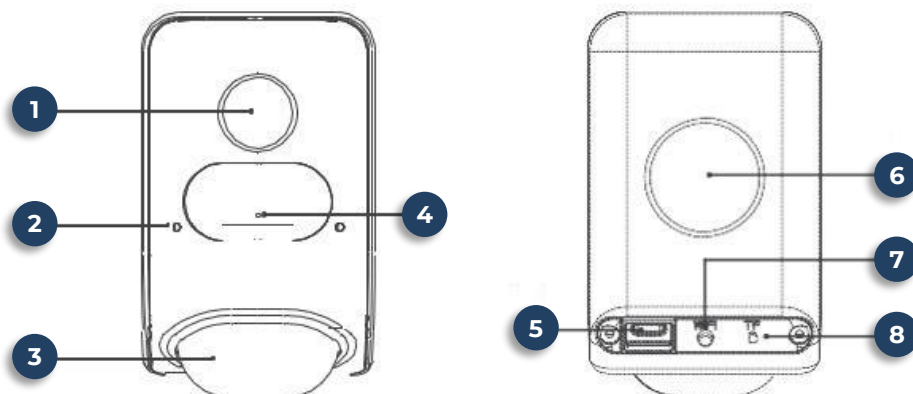

Pos.	Bezeichnung
1	Kameralinse
2	Statusanzeige
3	PIR Infrarotsensor
4	Mikrofon
5	Stromanschluss
6	Saugnapf
7	Reset-Taste
8	MicroTF-Kartenslot

3.2.1 Status der Kameraanzeige

Status der Anzeigeleuchten	Status
Rote Anzeige leuchtet	Die Kamera startet und fährt 15 Sekunden lang hoch
Rote Anzeige blinkt	Rote Anzeige blinkt (1x pro Sekunde) → WiFi-Konfigurations-Standby
Blaue Anzeige blinkt	⇒ Langsames Blinken (1x pro Sekunde): Verbindung zum Internet herstellen. ⇒ Schnelles Blinken (alle 0,25 Sekunden): Verbindung mit Cloud-Server wird aufgebaut; wartet auf Konfiguration.
Blaue Anzeige leuchtet	Server erfolgreich verbunden.
Rote und blaue Anzeige blinkt abwechselnd	Blinkt (1x pro Sekunde) abwechselnd: Geräteaktualisierung läuft; das Gerät am Strom angeschlossen lassen und nicht ausschalten.

4 Installation

Die Flutlichtkamera kann in einer Höhe von bis zu 3 Metern aufgebracht werden. Der Bewegungssensor hat einen von Werk ab eingestellten horizontalen Bereich von 9,5 Metern. Bitte beachten Sie, dass die Wand dick genug sein muss, um die Flutlichtkamera sicher abbringen zu können.

 Die Flutlichtkamera „LV-G-2025“ benötigt einen 100 - 277 VAC Stromanschluss (mit Erdung).

 Bevor Sie mit der Installation beginnen, stellen Sie bitte sicher, dass der Strom am Hauptschalter ausgeschaltet ist.

 Bei diesen Anweisungen wird davon ausgegangen, dass Sie ein vorhandenes Flutlicht ersetzen und/oder über eine Verbindungsbox verfügen, in die die Flutlichtkamera eingehängt werden kann. Wenn Sie keine Anschlussdose haben, müssen Sie einen zugelassenen Elektriker beauftragen, um eine zu installieren.

4.1 Installation – Zubehör

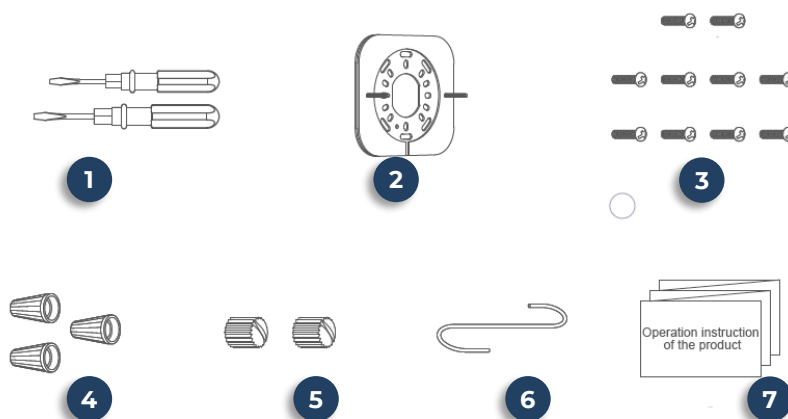

Pos.	Bezeichnung
1	2x Schraubenzieher
2	Befestigungswinkel
3	Schrauben
4	Drahtmuttern
5	Hutmuttern
6	Haken
7	Bedienungsanleitung

4.2 Installation – Sicherheitshinweise



Vor der Installation oder Wartung muss die Stromversorgung ausgeschaltet sein.



Bitte verwenden Sie die Zuleitungen, die mindestens 22 AWG PVC-beschichtet sein müssen.

4.3 Standort wählen



Die Flutlichtkamera benötigt eine stabile und ausreichend starke WiFi-Verbindung.



Mit Hilfe Ihres Smartphones finden Sie den Ort, an dem das WiFi-Signal am stärksten ist.

Die obige Tabelle gibt an, ob das WiFi-Signal stark genug zur Verwendung der Flutlichtkamera ist.

4.4 Installation – Montage der Kamera

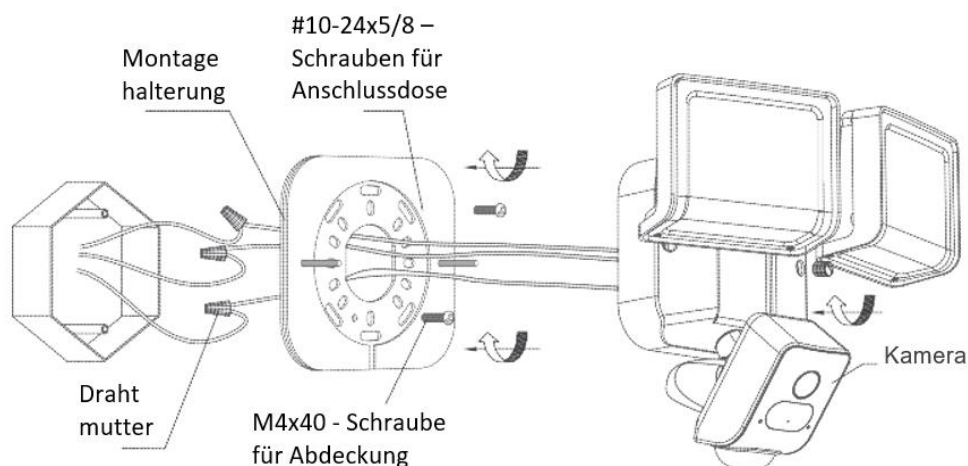

4.5 Installation – Anweisungen

1. Schalten Sie die Leistungsschalterbox aus.
2. Installieren Sie die Montagehalterung so, dass beide Führungszapfen an der Halterung Parallel zum Boden ist.

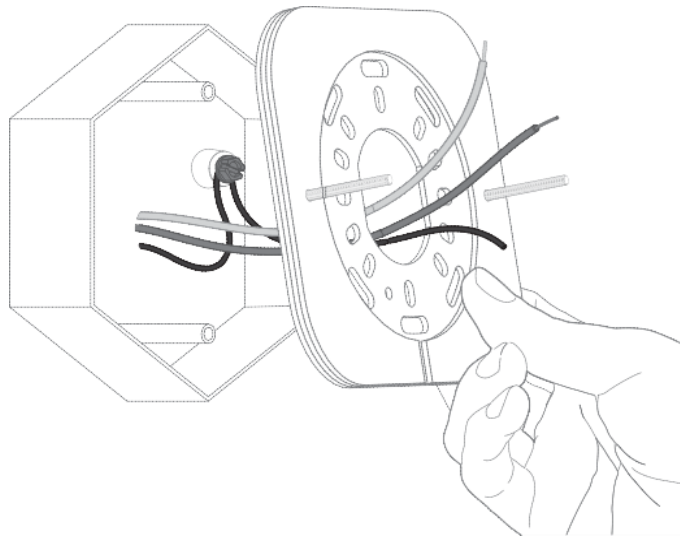

3. Stellen Sie sicher, dass Ihre vorhandenen Kabel durch die Mitte der Halterung verlaufen. Befestigen Sie die Halterung mit mindestens zwei Schrauben an Ihrer Anschlussdose.

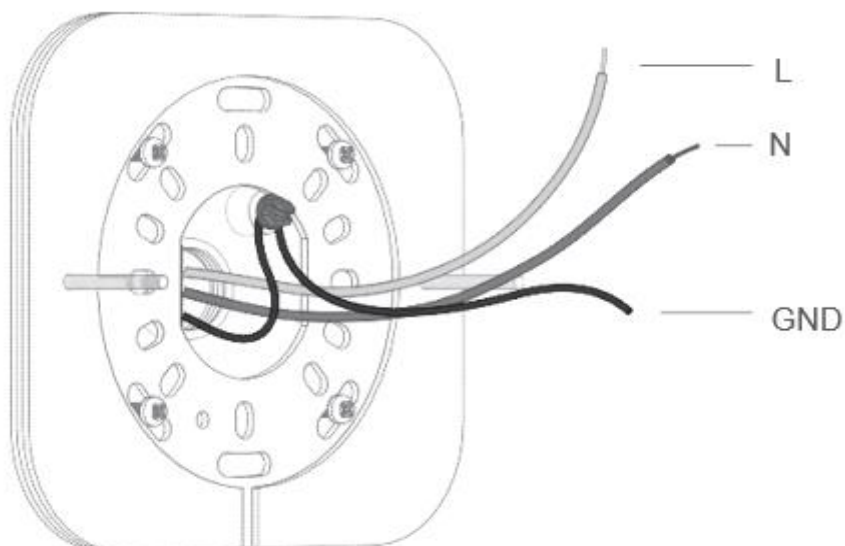

4. Verwenden Sie den mitgelieferten Haken, um die Flutlichtkamera von der Halterung abzuhängen, während Sie die Kabel anschließen.

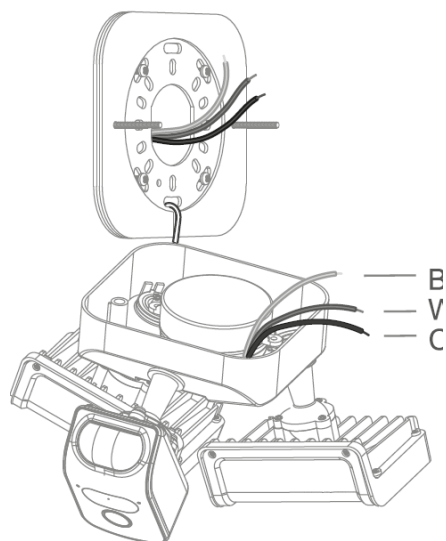

5. Verwenden Sie eine Drahtmutter, um das weiße Kabel mit dem aus Ihrer Anschlussdose kommenden Neutraleiter zu verbinden. Das schwarze Kabel von der Flutlichtkamera ist ein heißer Draht. Verbinden Sie diesen Draht mit einer anderen Drahtmutter mit dem aus Ihrer Anschlussdose kommenden Hitzedraht. Verbinden Sie das Erdungskabel mit der grünen Erdungsschraube an der Halterung und dem vorhandenen Erdungskabel in Ihrer Anschlussdose. Verwenden Sie bei Bedarf eine der mitgelieferten Drahtmutter (Schwarz: L Weiß: N Kupfer: GND).

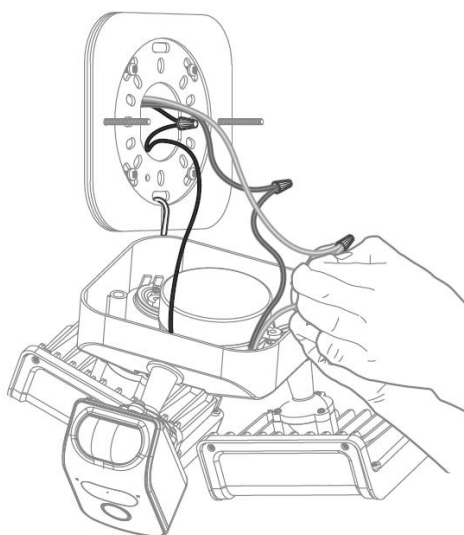

6. Drücken Sie vorsichtig alle Drähte durch die große Öffnung in der Montagehalterung. Richten Sie die Führungszapfen mit den Löchern auf der Flutlichtnocke aus und drücken Sie diese zusammen. Schrauben Sie die Schrauben mit dem mitgelieferten Schraubendreher fest und sichern diese zusätzlich mit einer Hutmutter.

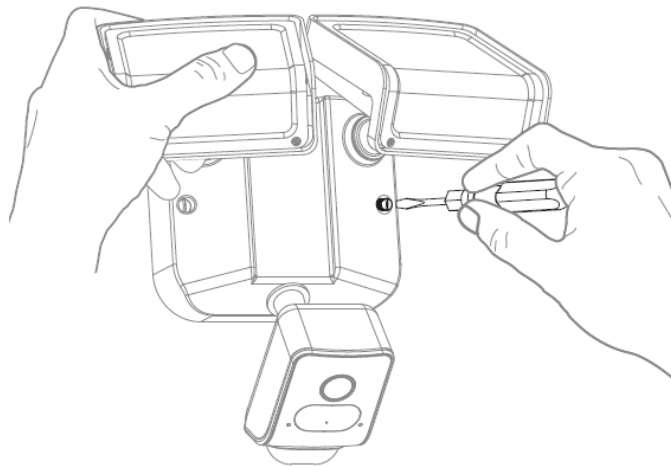

7. Verbinden Sie die Kamera und das Flutlicht nach dem Einrichten mit dem Typ-C-Kabel und montieren Sie es auf den magnetischen Befestigungspunkt.

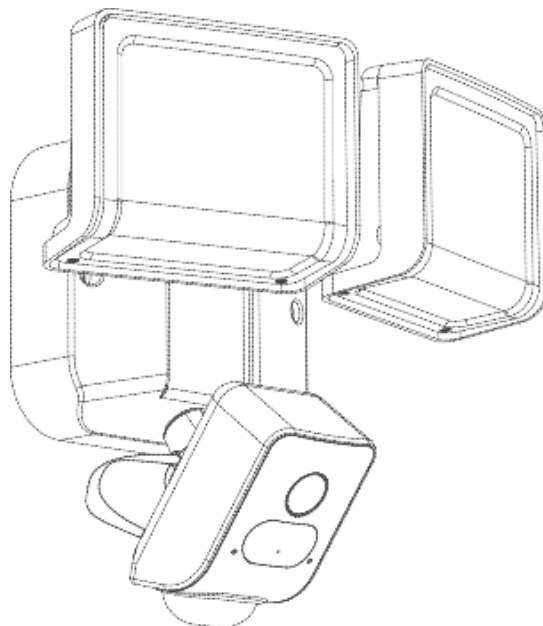

8. Nach dem Wiederherstellen der Stromversorgung leuchtet die Kameraanzeige 15 Sekunden lang auf und geht dann aus. Das blaue Licht an der Kamera ist jetzt an. Die HWT-L810 ist jetzt zum Einrichten bereit.

5 Mobile APP

Bevor Sie mit der Einrichtung der Kamera über die App beginnen, müssen die folgenden Hinweise beachtet werden:



Im Routernamen dürfen keine Sonderzeichen (z. B. FRITZ!Box) verwendet werden. Sollte in dem Routernamen ein Sonderzeichen enthalten sein, so benennen Sie den Routernamen um.



Diese Kamera unterstützt kein 5GHz Netzwerk und muss vor der Installation in den Routereinstellungen deaktiviert werden.

5.1 Download und Installation der App

Um die Flutlichtkamera zum Einrichten verwenden zu können, laden Sie die App zunächst über den Apple App Store oder den Google Play Store herunter. Scannen Sie den nachfolgenden QR-Code ein, um direkt zu der App jeweiligen App Store zu gelangen.



5.2 Registrierung & Login

Öffnen Sie die App, klicken Sie auf "*Neuer Benutzer*", um ein neues Konto anzulegen. Wenn Sie bereits ein Konto haben, klicken Sie bitte auf "*Login*".

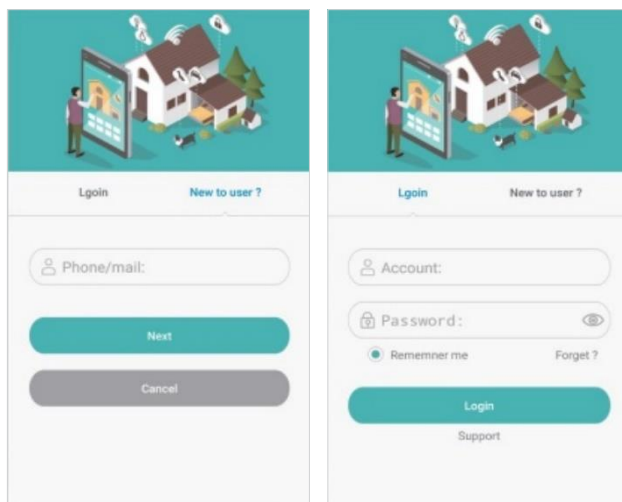

5.3 Neues Gerät hinzufügen

1. Nach Inbetriebnahme der Kamera, ist diese zum Einrichten bereit (siehe Kap. 4.4, Schritt 6).
2. Wenn das blaue Licht blinkt, setzen Sie bitte die Kamera zurück, indem Sie die Reset-Taste 3 Sekunden gedrückt halten und dann loslassen. Bitte warten Sie weitere 15 Sekunden ab.
3. Gehen Sie nach dem Login auf die Startseite der App und klicken Sie auf "+", um ein neues Gerät hinzuzufügen.

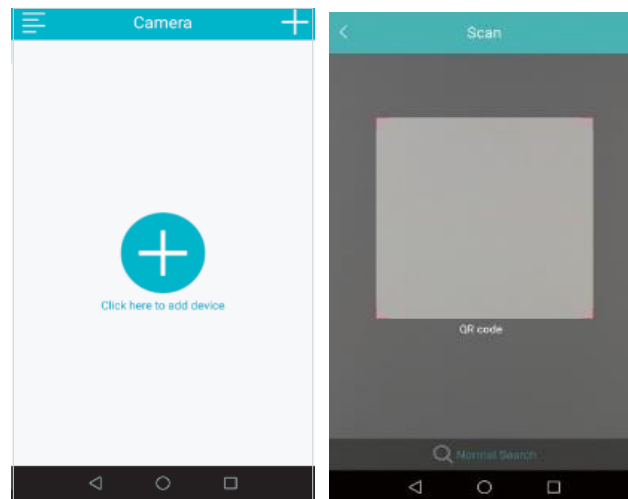

4. Scannen Sie den QR-Code auf der Rückseite der Kamera und fügen Sie diesen der App hinzu. Bitte stellen Sie sicher, dass das WiFi-Signal stark und stabil ist.

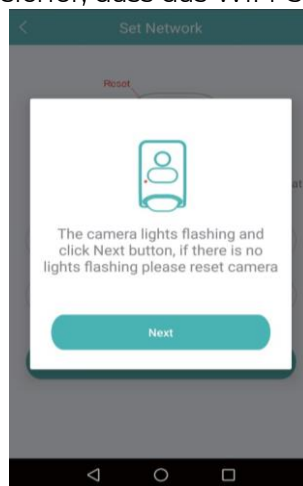

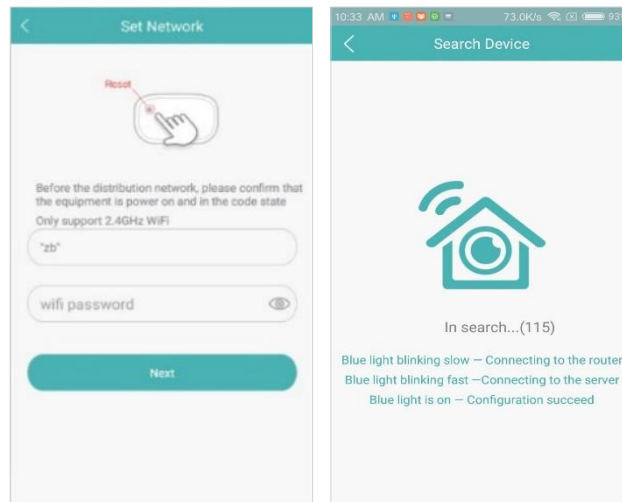

5. Wenn das blaue Licht zu blinken beginnt, klicken Sie auf "Weiter", um die Seite "Netzwerkeinstellungen" aufzurufen. Wählen Sie das passende Netzwerk aus, geben Sie das WiFi-Passwort ein und klicken Sie auf "Weiter".

	Wenn das blaue Licht nicht blinkt, setzen Sie bitte die Kamera zurück.
---	--

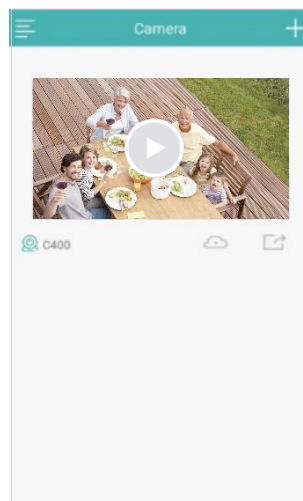

6. Das blaue Licht der Kamera blinkt eine Weile und bleibt dann dauerhaft an. Bitte haben Sie einen Moment Geduld.
7. Nach dem erfolgreichen Hinzufügen der Kamera können Sie dieses Gerät umbenennen.



	<ul style="list-style-type: none">• Diese Kamera unterstützt nur das 2,4G-WiFi-Netzwerk.• Bitte wählen Sie kein 5G-WiFi-Netzwerk aus.• Verwenden Sie nur erlaubte Zahlen, Satz- und Sonderzeichen im WiFi-Namen.• Verwenden Sie grundsätzlich nur eine passwortgeschützte WiFi-Verbindung.• Unterstützt keine WEP-Verschlüsselung.
---	--

5.4 Lichtsteuerung & Einstellungen

1. Klicken Sie auf der Startseite der App auf das hinzugefügte Gerät, um anschließend das Video auszuwählen. Daraufhin werden drei Optionen angezeigt: Live-Video, Geräteeinstellung und Sicherheitseinstellung.
2. Klicken Sie auf "Live Video", um die Live-Video- und Lichtsteuerung aufzurufen. Wenn Sie auf das Glühbirnensymbol klicken, können Sie das Licht manuell ein- und ausschalten.
3. Wenn Sie auf das blinkende Polizeilichtsymbol, können Sie den "Blinkmodus" für einen verstärkten Alarm einschalten. Klicken Sie erneut auf das blinkende Polizeilichtsymbol, um zum normalen Status zurückzukehren.
4. Klicken Sie auf das Scherensymbol, um das aktuelle Bild auf Ihrem Smartphone zu speichern (Screenshot).
5. Klicken Sie auf das Videosymbol, um die Videoaufnahme auf Ihrem Smartphone zu starten. Um die Aufnahme zu stoppen, klicken Sie erneut auf das Videosymbol.
6. Klicken Sie oben rechts im Live-Video auf "HD" oder "Smooth", um zwischen qualitativ hochwertigem Streaming und flüssigem Streaming zu wechseln.
7. Um zurück zur Startseite zu gelangen, klicken Sie auf "Geräteeinstellung", um Geräteinformationen anzuzeigen, Gerätezeit einzurichten und das Gerät neu zu starten.
8. Klicken Sie auf der App-Startseite auf "Sicherheitseinstellungen", um anschließend die Beleuchtungseinstellungen aufzurufen. Die Einstellung zeigt die PIR-Einstellungen und die Zeit, wie lange die Beleuchtung nach dem Auslösen durch ein bewegtes Objekt an ist. In der PIR-Einstellung gibt es drei Modi für die PIR-Empfindlichkeit: niedrig, mittel und hoch. Linkes und rechtes PIR können auch ein- und ausgeschaltet werden.

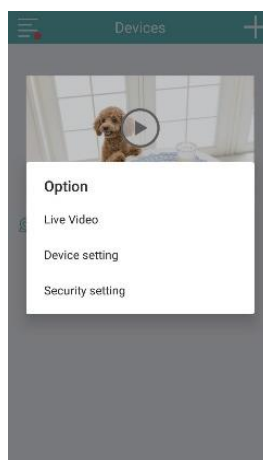

5.4.1 Details des PIR-Sensorbereichs einrichten:

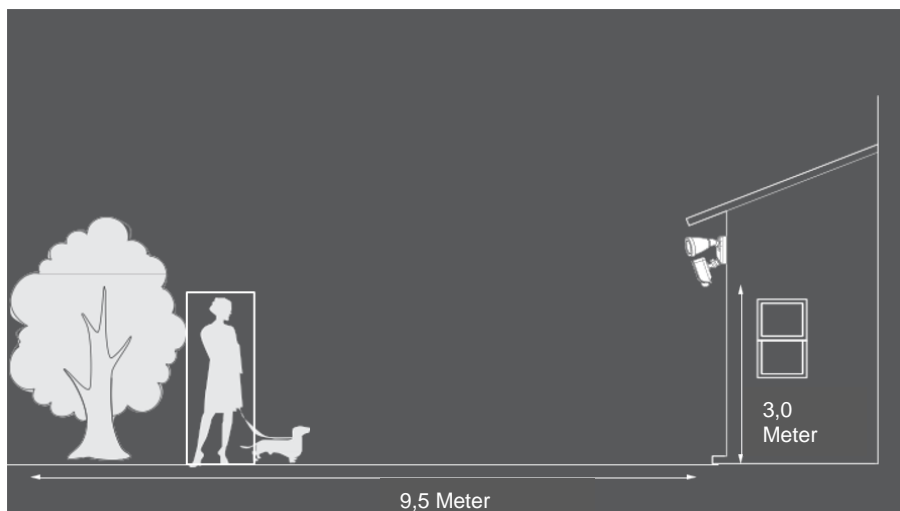

Die PIR-Erfassungszone ist in zwei 120°-Sektoren unterteilt: Die linke und rechte Zone können sie unabhängig voneinander ein- und ausschalten. Wie im folgenden Bild gezeigt.

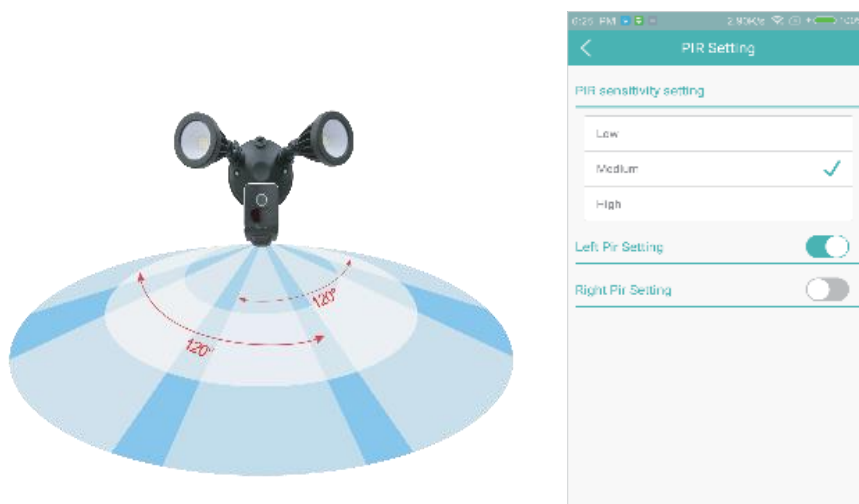

PIR-Empfindlichkeitseinstellungen:

Die niedrigen, mittleren und hohen Modi sind als Sektoren mit verschiedenen Farben im Bild dargestellt. Die Farbänderungen repräsentieren Änderungen der PIR-Erfassungsdistanz. Der Modus für niedrige Empfindlichkeit hat einen kürzeren Schaltabstand, während der Modus für hohe Empfindlichkeit einen längeren Schaltabstand hat.

5.4.2 Kamera-Video-Ausnahme & Alarmbenachrichtigung:

- Ein sich bewegendes Objekt kann von der Kamera entweder tagsüber oder nachts bei eingeschaltetem Licht erkannt, ein Alarm ausgelöst, ein Video aufgezeichnet und eine Benachrichtigung über die App an das Mobiltelefon gesendet werden.
- Wenn der Cloud-Speicherdienst verfügbar ist, zeichnet die Kamera Videos rund um die Uhr auf. Wenn ein unbegrenzter Cloud-Speicher nicht verfügbar ist, zeichnet die Kamera Videos nur auf MicroTF-Karte auf, wenn diese durch Bewegungserkennung ausgelöst wird. Jede Videoaufnahme dauert 1 Minute, es sei denn, die erkannte Aktivität wird fortgesetzt.



1. Klicken Sie auf Alarmmeldungen, um die Cloud-Videoaufzeichnungsseite für die Überprüfung des Alarmereignisvideos aufzurufen. Wenn Sie keine Cloud-Aufzeichnung gekauft haben, klicken Sie auf "SD-Video".
2. Klicken Sie auf das Cloud-Speichersymbol auf der App-Startseite. Sie können auch eine Cloud-Aufzeichnungsseite für die Videoüberprüfung von Alarmereignissen eingeben.

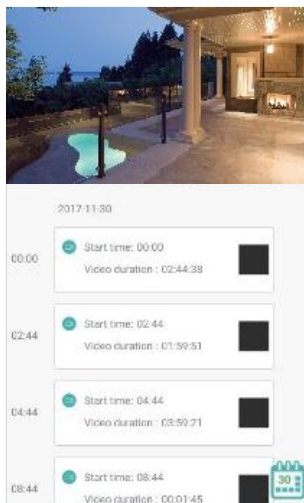

Wenn der Cloud-Speicher nicht verfügbar ist, kann das Alarmereignis auch von der MicroTF-Karte aufgezeichnet werden.

3. Klicken Sie auf "*Sicherheitseinstellungen*", um die MD-Einstellungen (Motion Detection) einzugeben.

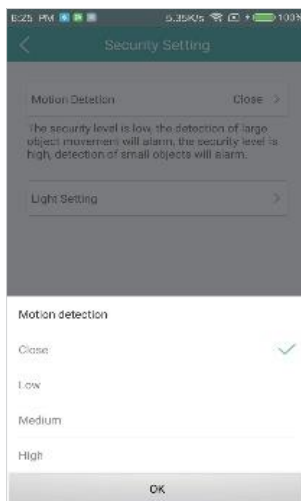

- Die Bewegungserkennungssensibilität enthält vier Modi: Nah, Niedrig, Mittel und Hoch entsprechend der Größe des sich bewegenden Objekts, das erkannt werden soll.
 - Durch die höhere Empfindlichkeit erkennt die Kamera kleinere Objekte, löst gleichzeitig Alarm aus und startet eine Videoaufnahme.
4. Klicken Sie auf "*Bewegungszonen*", um den Bewegungserkennungsbereich auszuwählen. Der Erkennungsbereich wird durch Klicken auf jedes Quadrat auf dem Bildschirm ausgewählt.

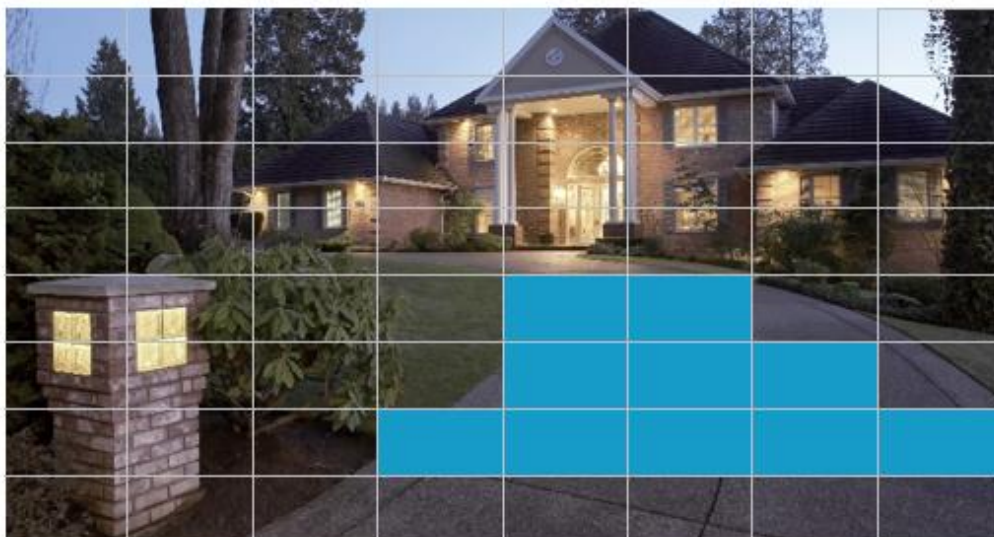

- Die Bewegungserkennung kann nur innerhalb des ausgewählten Bereichs ausgelöst werden. Die Standardauswahl entspricht dem gesamten Bereich.

5.5 Intelligente Personenerkennung

Klicken Sie auf "*Verdächtige Einbruchserkennung*", um die intelligente Personenerkennung zu aktivieren. Wenn die intelligente Personenerkennung aktiviert ist, kann der Videoalarm nur von Personen ausgelöst werden (alle Arten von Fehlalarmen können vermieden werden, wie z. B. Lichtwechsel, Baumbewegungen und vorbeifahrende Autos)

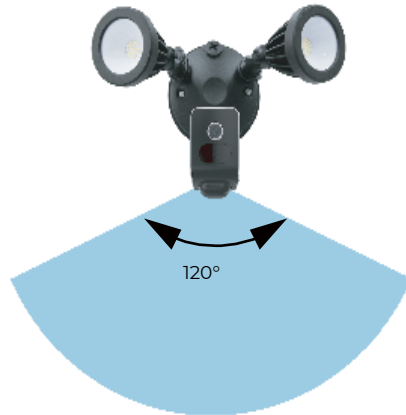

5.6 Kamera teilen

Klicken Sie auf das „*Freigabesymbol*“ auf der Startseite, um die Kameravideos mit Freunden und Familienmitgliedern zu teilen. Die Person, die den Kamera-Share erhält, hat nur die Berechtigung zum Ansehen der Aufnahmen. Die Steuerung der Kamera ist nicht möglich.

6 Einstellungen

6.1 MicroTF-Karte einsetzen

1. Lösen und entfernen Sie mit dem im Lieferumfang enthaltenen Schraubendreher die beiden Schrauben (Pos. 1) und nehmen Sie die Schwarze Abdeckung (2) ab.

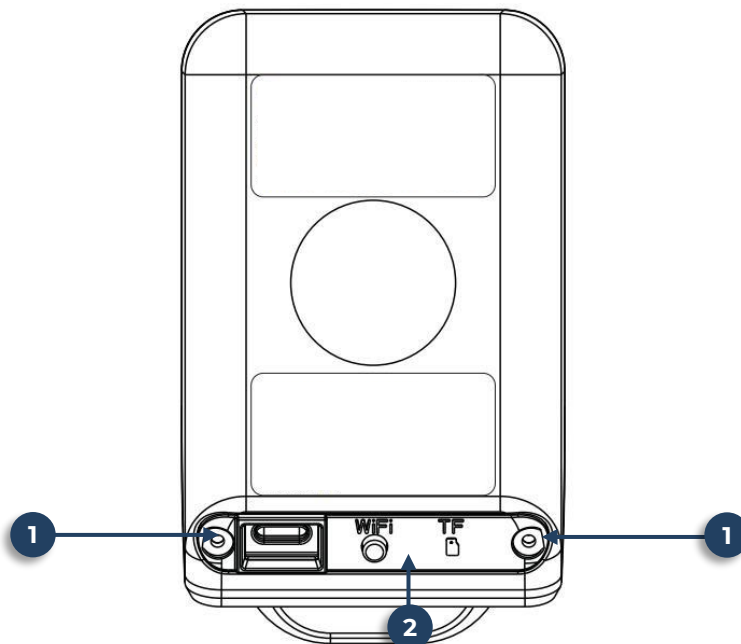

2. Legen Sie die MicroTF-Karte in den Kartenslot (3) ein, legen die Schwarze Abdeckung (2) wieder auf und schrauben die Schrauben wieder fest.

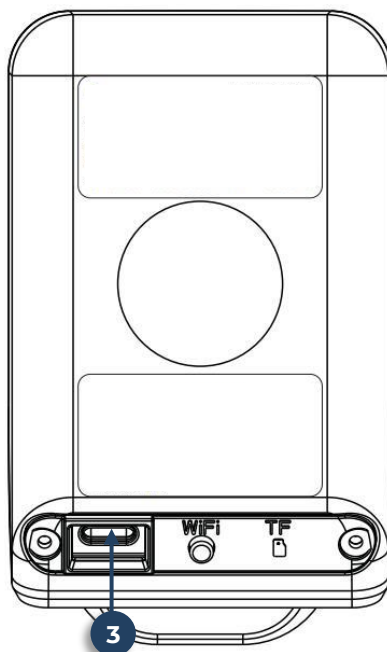

8 Erklärungen

8.1 Gesetzliche Bestimmungen – Ausschlussklauseln

Installation und der Einsatz eines Funk-Gerätes darf nur in Übereinstimmung mit den Anweisungen, die in dieser Benutzerdokumentation enthalten sind, erfolgen. Alle an diesem Gerät vorgenommenen Änderungen oder Modifikationen, die nicht ausdrücklich vom Hersteller genehmigt sind, können die Berechtigung des Benutzers für den Betrieb des Gerätes außer Kraft setzen. Der Hersteller haftet nicht für Funkstörungen beim Radio- und Fernsehempfang, die auf nicht autorisierte Veränderungen des Gerätes bzw. den Austausch oder die Anbringung von Kabeln und Zubehör zurückzuführen sind, wenn diese nicht den Herstellerempfehlungen entsprechen. Es liegt in der Verantwortung des Benutzers, alle auftretenden Störungen zu beheben, die aus den genannten nicht autorisierten Veränderungen, dem Austausch oder der Anbringung von Bauteilen resultieren. Der Hersteller sowie dessen autorisierte Fach- und Großhändler sind nicht haftbar für Schäden oder Verstöße gegen gesetzliche Verordnungen, die sich aus der Verletzung dieser Richtlinien ergeben.

8.2 Gewährleistung

Die Gewährleistung erfolgt nach den gesetzlichen Bestimmungen. Die Verjährungsfrist für Gesetzliche Mängelansprüche beträgt zwei Jahre. Sie beginnt mit dem Datum der Ablieferung, also der Entgegennahme durch den Kunden. Im Falle eines Mangels der Ware hat der Kunde das Recht auf Nacherfüllung. Ist der Kunde Verbraucher, kann er zwischen der Beseitigung des Mangels oder der Lieferung einer mangelfreien Sache wählen. Wir können die gewählte Art der Nacherfüllung verweigern, wenn sie nur mit unverhältnismäßigen Kosten möglich ist und die andere Art der Nacherfüllung ohne erhebliche Nachteile für den Verbraucher ist. Ist der Kunde Unternehmer, obliegt uns die Wahl zwischen Beseitigung des Mangels oder Lieferung einer mangelfreien Sache. Bei Vorliegen der gesetzlichen Voraussetzungen hat der Kunde zudem die gesetzlichen Rechte auf Minderung oder Rücktritt sowie auf Schadensersatz. Eine von einem Hersteller unserer Ware gegebenenfalls zugesagte Herstellergarantie besteht daneben unverändert fort.

Kontakt

HaWoTEC GmbH

Dammwiesenstraße 25

22045 Hamburg

 +49 (40) 413 48 752

 info@luvision-electronics.com

 www.luvision-electronics.com
