

Bedienungsanleitung

**Stereo-Micro-Hifi-System mit DAB, UKW,
USB, MP3/CD und Bluetooth**

Model Nr.: HIF79DAB

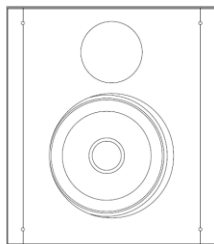
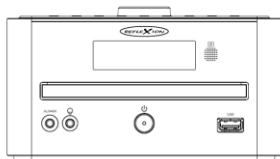
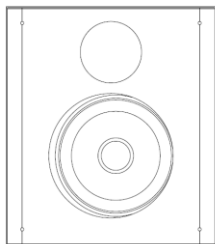

Lesen Sie sich die gesamte Anleitung des Gerätes sorgfältig durch, bevor Sie das Produkt benutzen.
Bewahren Sie diese für den weiteren Gebrauch gut auf.



INHALTSVERZEICHNIS

SICHERHEITSHINWEISE	- 3 -
LIEFERUMFANG	- 5 -
STROMVERSORGUNG	- 5 -
BEDIENTASTEN.....	- 6 -
FERNBEDIENUNG	- 10 -
GRUNDBEDIENUNG.....	- 15 -
UHRZEIT EINSTELLEN.....	- 16 -
WECKER EINSTELLEN	- 17 -
SYSTEM MENU.....	- 19 -
DAB MODUS	- 20 -
FM-MODUS (UKW).....	- 22 -
DAB / FM ALS FAVORITEN SPEICHERN.....	- 23 -
DAB / FM FAVORITEN AUSWÄHLEN	- 24 -
BLUETOOTH MODUS	- 24 -
CD-MODUS	- 25 -
USB MODUS	- 28 -
AUX IN MODUS.....	- 29 -
TECHNISCHE DATEN.....	- 30 -
VEREINFACHTE EU-KONFORMITÄTSERKLÄRUNG.....	- 31 -
ENTSORGUNGSHINWEISE	- 31 -
GEWÄHRLEISTUNG	- 32 -

SICHERHEITSHINWEISE

	<p>Bedienungs- und Wartungsanweisungen (Service) in diesem Handbuch sind unbedingt zu befolgen. Eine anderweitige Verwendung, kann zu gesundheitlichen Schäden führen.</p>
	<p>Der CD-Player ist als LASERPRODUKT der Klasse 1 klassifiziert.</p>
 	<p>Um die Gefahr elektrischer Schläge auszuschließen, das Gehäuse auf keinen Fall öffnen. Im Innern befinden sich keine vom Benutzer selbst instandsetzbaren Teile. Reparaturen dürfen nur von einer autorisierten Fachwerkstatt durchgeführt werden.</p>
	<p>Dieses Symbol auf dem externen Netzteil weist darauf hin, dass das Gerät über eine doppelte Isolierung zwischen gefährlicher Netzspannung und dem Benutzer zugänglichen Teilen verfügt.</p>
<p>DC 9V</p>	<p>Dieses Gerät ist für DC 9V Netzspannung ausgelegt. Bei längerer Nichtbenutzung des Geräts ziehen Sie den Stecker aus der Steckdose.</p>
	<p>Setzen Sie das Gerät weder Feuchtigkeit noch Regen aus.</p>
	<p>Schalten Sie das System erst dann ein, wenn Sie alle Verbindungen genau geprüft haben.</p>
	<p>Stellen Sie das Gerät so auf, dass immer eine ungestörte Frischluftzufuhr sichergestellt ist. Stellen Sie das Gerät keinesfalls auf Teppiche und in die Nähe von Gardinen und bauen Sie es nicht in Bücherregale ein.</p>



Setzen Sie das Gerät weder direkter Sonneneinstrahlung noch Wärmequellen aus.

SICHERHEITSHINWEISE:

- 1) Lesen Sie diese Bedienungsanleitung, bevor Sie das Gerät das erste Mal in Betrieb nehmen.
- 2) Diese Bedienungsanleitung zum späteren Nachschlagen gut aufbewahren.
- 3) Das Gerät darf keinem Tropf oder Spritzwasser ausgesetzt werden und es dürfen keine mit Flüssigkeiten gefüllten Gegenstände wie Vasen auf das Gerät gestellt werden. Nur in trockenen Regionen benutzen.
- 4) Keine offenen Flammen wie Kerzen auf das Gerät stellen und das Gerät von offenen Flammen fernhalten.
- 5) Kinder sollten beaufsichtigt werden, um sicherzustellen, dass sie nicht mit dem Gerät spielen.
- 6) Die Belüftung darf nicht durch Abdecken der Lüftungsöffnungen behindert werden.
- 7) Stellen Sie sicher, dass das Gerät an ein DC 9V 1A Netzteil angeschlossen wird. Bei Verwendung höherer Spannung kann es zu Funktionsstörungen des Gerätes kommen. Schalten Sie das Gerät aus, bevor Sie es vom Netz trennen, um es vollständig auszuschalten.
- 8) Wenn Sie nasse oder feuchte Hände haben, fassen Sie den Netzstecker nicht an.
- 9) Keine Gewalt anwenden, um den Netzstecker in die Steckdose zu stecken.
- 10) Nur Zubehör und Ersatzteile verwenden die vom Hersteller frei gegeben sind.
- 11) Installieren Sie das Gerät gemäß den Anweisungen des Herstellers.
- 12) Stellen Sie das Gerät nur in ausreichend belüfteten Umgebungen auf. Stellen Sie das Gerät auf eine ebene und stabile Oberfläche.
- 13) Nicht Temperaturen über 40 ° C aussetzen.
- 14) Beim Aufstellort darauf achten das 30 cm nach hinten und der Oberseite des Gerätes und 5 cm von jeder Seite eingehalten werden.
- 15) Betätigen Sie die Tasten des Gerätes nicht mit übermäßiger Kraft da dies zu Beschädigungen führen kann.
- 16) Entsorgen Sie Batterien umweltgerecht. Bei der Entsorgung von Batterien ist auf die Umweltaspekte zu achten. Batterien dürfen nicht übermäßiger Hitze wie Sonnenschein, Feuer oder Ähnlichem ausgesetzt werden.
- 17) Achten Sie stets darauf, dass das Gerät vor dem Transport oder der Reinigung vom Netzteil getrennt wird. Reinigen Sie das Gerät nur mit einem trockenen Tuch.
- 18) Bei Gewitter oder wenn das Gerät für längere Zeit nicht benutzt wird, trennen Sie das Gerät vom Stromnetz.

- 19) Dieses Gerät hat keine vom Benutzer zu wartenden Teile. Versuche Sie nicht, dieses Gerät selbst zu reparieren. Nur qualifiziertes Servicepersonal darf die Wartung durchführen. Bei einem Defekt reklamieren Sie das Gerät bei Ihrem Händler.
- 20) Lassen Sie niemanden, besonders Kinder, etwas in Löcher, Schlitze oder irgendwelche anderen Öffnungen im Gehäuse des Geräts schieben, da dies zu einem tödlichen elektrischen Schlag führen könnte.
- 21) Befestigen Sie dieses Gerät nicht an einer Wand oder Decke.
- 22) Stellen Sie das Gerät nicht in der Nähe von Fernsehgeräten, Lautsprechern und anderen Objekten, die starke Magnetfelder erzeugen auf.
- 23) Lassen Sie das Gerät nicht unbeaufsichtigt, wenn es eingeschaltet ist.
- 24) Wenn das Gerät nicht auf die Eingaben reagiert das Gerät für ein paar Sekunden vom Netzteil trennen und anschließend wieder einschalten.
- 25) Bitte kontrollieren Sie nach erhalten die Vollständigkeit des Lieferumfangs. Sollte der Lieferumfang nicht Vollständig sein würden wir Sie bitten sich mit Ihrem Händler bzw. unserem Kundensupport in Verbindung zu setzen.

Kopfhörer Warnhinweise:

Stellen Sie die Lautstärke des Gerätes auf ein Minimum ein, bevor Sie Kopfhörer verwenden. Eine zu hohe eingestellte Lautstärke kann über einen langen Zeitraum zur Beeinträchtigung / Schädigung des Gehörs führen. Verwenden Sie daher, um Ihr Gehör zu schonen eine angenehme Zimmerlautstärke.

LIEFERUMFANG

- Hauptgerät	1x
- Lautsprecher	2x
- Netzteil	1x
- Fernbedienung (inkl. Batterie)	1x
- Bedienungsanleitung	1x

STROMVERSORGUNG

Dieses Gerät kann wie folgt betrieben werden:

DC-Betrieb:

Verbinden Sie das im Lieferumfang enthaltene Netzteil (DC9V 2A) mit dem Gerät und Ihrer Haussteckdose.

BEDIENTASTEN

Ansicht von vorne:

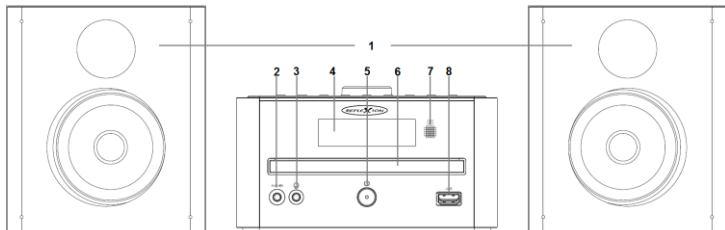

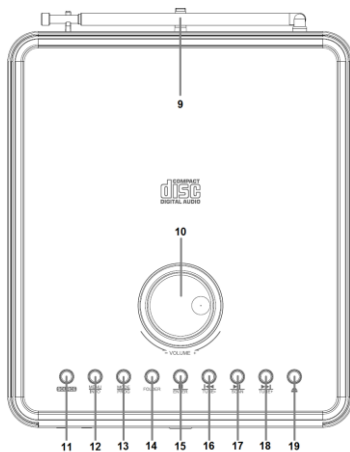

Ansicht von oben:



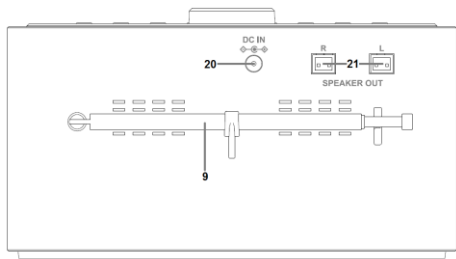













Ansicht von hinten:



Beschreibung der Tasten und Anschlüsse:









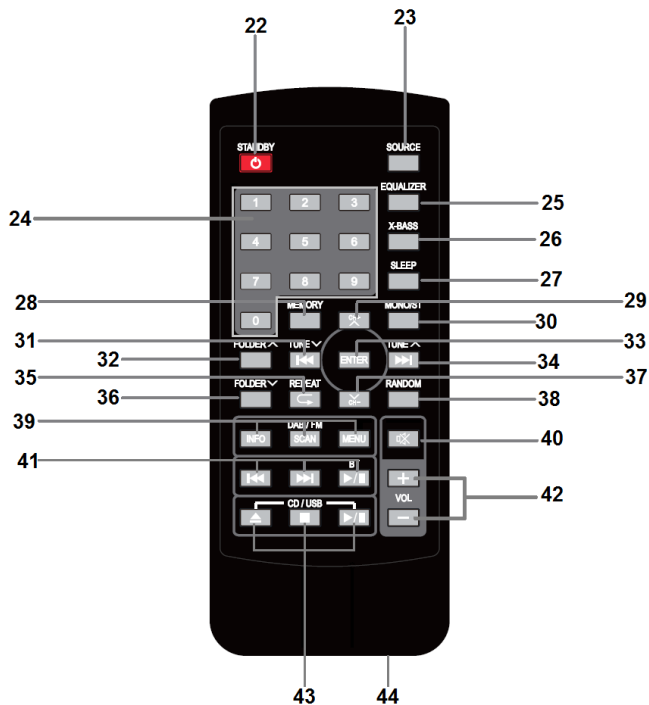

1.	LAUTSPRECHER	Lautsprecher: - Links / Rechts
2.	AUX-IN	AUX IN: - 3,5mm AUX-IN Anschluss
3.		Kopfhörerbuchse: - 3,5mm Kopfhörerausgang (bei Verwendung wird der Ton auf den Lautsprechern stumm geschaltet)
4.	DISPLAY	Display: - Zeigt Frequenz, Titel und Uhrzeit an
5.		Power: - Einschalten / Ausschalten (Standby)
6.	LAUFWERK	CD-Laufwerk: - CD-Fach für die CD-Wiedergabe









7.		Infrarot Empfänger: <ul style="list-style-type: none"> - Fernbedienungs-Empfänger Hinweis: Bitte keine Gegenstände vor den Empfänger stellen ansonsten kann es dazu führen das die Fernbedienung keine Funktion hat.
8.		USB-Buchse: <ul style="list-style-type: none"> - für USB-MP3 Wiedergabe Hinweis: Die USB-Buchse ist nicht zum Laden externer Geräten geeignet.
9.		Antenne: <ul style="list-style-type: none"> - Für den UKW/DAB-Empfang
10.		Volume <ul style="list-style-type: none"> - + : Lauter - - : Leiser
11.		Funktionsmodus auswählen: <ul style="list-style-type: none"> - DAB / FM / Bluetooth / CD / USB / AUX In
12.		Menu: <ul style="list-style-type: none"> - Im DAB / FM Modus gedrückt halten, um in das Einstellungsmenü zu gelangen Info: <ul style="list-style-type: none"> - Im DAB / FM Modus drücken, um die Informationsanzeige zu wechseln
13.		CD / USB: <ul style="list-style-type: none"> - Wiedergabemodus einstellen DAB / FM: <ul style="list-style-type: none"> - Gedrückt halten: Radio Sender speichern. - Kurz drücken: Gespeicherten Sender auswählen
14.		CD / USB: <ul style="list-style-type: none"> - Nächster Ordner
15.		CD / USB: <ul style="list-style-type: none"> - Wiedergabe stoppen











16.		CD / USB: - Vorheriger Titel DAB / UKW: - Vorheriger DAB Sender / Vorherige Frequenz
17.		CD / USB: - Wiedergabe / Pause DAB / UKW: - Suchlauf starten
18.		CD / USB: - Nächster Titel DAB / UKW: - Nächster DAB Sender / Nächste Frequenz
19.		Lautwerk: - Öffnen / Schließen
20.		DC Netzbuchse: - Zum Anschluss des externen Netzteils (DC: 9V / 2A)
21.		Lautsprecher Anschluss: - Für die im Lieferumfang enthaltenen Lautsprecher





FERNBEDIENUNG



22.		Power: - Einschalten / Ausschalten (Standby)
23.		Funktionsmodus auswählen: - DAB / FM (UKW) / Bluetooth / CD / USB / AUX IN
24.	 BIS 	Zifferntasten 0-9: - Für die CD/USB Titelauswahl
25.		Equalizer Auswahl: - FLACH / ROCK / POP / JAZZ / KLASSISCH
26.		X-Bass: - X-Bass On: X-Bass ist eingeschaltet. - Normal: X-Bass ist ausgeschaltet.
27.		Sleep Timer einstellen: - Gerät schaltet nach eingestellter Zeit automatisch in den Stand-by-Modus.
28.		CD / USB: - Im stopp Modus drücken, um die Wiedergabereihenfolge zu programmieren DAB / FM: - Gedrückt halten: Radio Sender speichern - Kurz drücken: Gespeicherten Sender auswählen
29.		FM: - Nächster gespeicherter Radio Sender. Menu: - Navigationstaste: Hoch
30.		FM: - Wählen Sie zwischen der Mono oder Stereo Ton Ausgabe aus.

31.		MP3 CD / USB: - Nächster Ordner.
32.		DAB: - Vorherigen DAB Sender. FM: - Kurzer Tastendruck: Frequenz verringern. - Langer Tastendruck: Suchlauf nach dem zuvor verfügbaren Sender starten.
		CD / USB: - Kurzer Tastendruck: Vorheriger Titel. - Langer Tastendruck: Titel zurückspulen. - Navigationstaste: Links
33.		Enter: Menu Auswahl bestätigen.
34.		DAB: - Nächster DAB Sender. FM: - Kurzer Tastendruck: Frequenz erhöhen. - Langer Tastendruck: Suchlauf nach dem nächsten verfügbaren Sender starten.
		CD / USB: - Kurzer Tastendruck: Nächster Titel. - Langer Tastendruck: Titel vorspulen. - Navigationstaste: Rechts
35.		MP3 CD / USB: - Vorheriger Ordner.
36.		MP3 CD / USB: - REP-1: Aktuellen Titel wiederholen. - REP-ALL: Alle Titel wiederholen. - INTRO: Titel wird nur angespielt. - REP-DIR: Nur der aktuelle Ordner wird wiederholt.

37.			FM: - Vorheriger gespeicherter Radio Sender. Menu: - Navigationstaste: Runter
38.			CD / USB: - Shuffle: Zufällige Wiedergabe.
39.	DAB / FM		Nur für den DAB / FM Modus: - Wählen Sie die verschiedenen Modi für die Informationsanzeige aus.
			Nur für den DAB / FM Modus: - Startet den automatischen Suchlauf.
			Nur für den DAB / FM Modus: - Einstellungsmenü öffnen.
40.			Mute: - Ton Stumm schalten.
41.	BT (Bluetooth)		Nur für den Bluetooth Modus: - Vorheriger Titel.
			Nur für den Bluetooth Modus: - Nächster Titel
			Nur für den Bluetooth Modus: - Wiedergabe / Pause
42.	VOL.		Lautstärke einstellen: - VOL +: Lauter

42.	VOL.		Lautstärke einstellen: - VOL -: Leiser
43.	CD / USB		Nur für den CD/USB Modus: - Open: Laufwerk öffnen. - Close: Laufwerk schließen.
43.			Nur für den CD/USB Modus: - Wiedergabe stoppen.
			Nur für den CD/USB Modus: - Wiedergabe / Pause
44.		Batteriefach: - Das Batteriefach befindet sich auf der Unterseite der Fernbedienung.	

Wechseln der Batterie (Fernbedienung)

1. Drücken Sie die untere linke Ecke nach rechts. Jetzt können Sie das Batteriefach herausziehen.
2. Entnehmen Sie die alte Batterie und legen Sie die neue CR2025 Batterie ein.
3. Achten Sie beim Einlegen auf die richtige Polarität (+ zeigt zur Fernbedienungsrückseite).
4. Schieben Sie anschließend das Batteriefach wieder in die Fernbedienung ein.



Hinweis:

- Vor der ersten Nutzung den Plastikfilm entfernen damit die Batterie Kontakt zur Fernbedienung hat.



- Die Batterie während der Aufbewahrung oder längerer Nichtnutzung des Gerätes aus der Fernbedienung entfernen.

GRUNDBEDIENUNG

Einschalten des Gerätes

Einschalten:

- Drücken Sie die Taste  [5/22], um das Gerät einzuschalten.

Ausschalten:

- Drücken Sie die Taste  [5/22], um das Gerät auszuschalten.

Anmerkung:

- Bevor Sie das Gerät einschalten, stellen Sie bitte sicher, dass das Gerät korrekt an der Stromversorgung angeschlossen ist.
- Nach dem ersten einschalten startet das Gerät im **DAB Modus** und ein **Suchlauf** wird gestartet. Der **Suchlauf** kann zu einem späteren Zeitpunkt Wiederholt werden. Siehe den Punkt „**DAB Modus**“ in dieser Bedienungsanleitung.

Hinweis:

- Das Gerät wechselt automatisch in den **Standby-Modus**, sollte innerhalb von 15 Minuten kein Audiosignal im CD, AUX, Bluetooth oder USB Modus aktiv sein. Beachten Sie bitte, dass eine niedrige Lautstärkeeinstellung am Gerät möglicherweise als „**kein Audiosignal**“ erkannt wird und das Gerät automatisch in den Standby-Modus schaltet. Um

das Gerät wieder einzuschalten drücken Sie die Taste  [5/22].

Hinweise zur elektrostatischen Entladung

Das Gerät kann möglicherweise aufgrund elektrostatischer Entladung zurückgesetzt werden.









Sollte sich das Gerät nicht mehr bedienen lassen, trennen Sie das Gerät für einige Sekunden vom Stromnetz und schalten Sie das Gerät anschließend wieder ein.

Lautstärke einstellen







Drücken Sie die Volume Tasten  oder  [42] auf der Fernbedienung, um die Lautstärke zu verstellen. Alternativ können auch den Lautstärke Regler **VOLUME** [10] betätigen, um die Lautstärke einzustellen.

UHRZEIT EINSTELLEN









Die **Uhrzeit** wird automatisch durch die **DAB / FM Senderinformationen** eingestellt. Um die **Uhrzeit** manuell einzustellen gehen Sie bitte wie folgt vor.

1. Drücken Sie die Taste  [39], um das **Gerätemenü** zu öffnen.
2. Mit den folgenden Tasten navigieren Sie im Menü.
 -  : Hoch
 -  : Runter
 -  : Links
 -  : Rechts
 -  : Auswahl bestätigen
3. Wählen Sie den Menüpunkt **System** aus und drücken Sie die Taste  [33].
4. Navigieren Sie jetzt auf dem Menüpunkt **Uhrzeit** und drücken Sie erneut die Taste  [33].
5. Wählen Sie den Menüpunkt **Zeit/Datum einstellen** mit der Taste  [33] aus.





Zeit Einstellen:

6. Im **Display** blick die **Uhrzeit**.
7. Drücken Sie die Tasten  /  [32/34], um die **Stunden** einzustellen. Mit der Taste  [33] bestätigen Sie und gelangen zu der **Minutenauswahl**.
8. Drücken Sie die Tasten  /  [32/34], um die **Minuten** einzustellen. Mit der Taste  [33] bestätigen Sie und gelangen in die **Datumeinstellung**.



Datum Einstellen:

9. Drücken Sie die Tasten  /  [32/34], um den **Tag** einzustellen. Mit der Taste  [33] bestätigen Sie und gelangen in die **Monatsauswahl**.
10. Drücken Sie die Tasten  /  [32/34], um den **Monat** einzustellen. Mit der Taste  [33] bestätigen Sie und gelangen in die **Jahresauswahl**.
11. Drücken Sie die Tasten  /  [32/34], um das **Jahr** einzustellen. Mit der Taste  [33] bestätigen und **beenden** Sie die Einstellung.



WECKER EINSTELLEN

1. Drücken Sie die Taste  [39] und navigieren Sie auf den Menüpunkt **System**.
2. Bestätigen Sie mit der  [33] Taste und wählen Sie mit den Tasten  /  [32/34] den Menüpunkt **Wecker** aus.
3. Bestätigen Sie mit der  [33] Taste.

Wecker 1 oder Wecker 2 auswählen:



4. Mit den Tasten  /  [32/34] wählen Sie zwischen **Wecker 1** und **Wecker 2** aus.
5. Drücken Sie anschließend die  [33] Taste.

Stunden einstellen:



6. Jetzt werden die **Stunden blinkend** im **Display** angezeigt. Drücken Sie die Tasten  /  [32/34], um die **Stunden** einzustellen.

7. Drücken Sie jetzt die  [33] Taste, um auf die **Minuten** zu wechseln.



Minuten einstellen:

8. Jetzt werden die **Minuten blinkend** im **Display** angezeigt. Drücken Sie die Tasten  /  [32/34], um die **Minuten** einzustellen.
9. Drücken Sie jetzt die  [33] Taste, um zur **Weckdauer** zu gelangen.

Wecker dauer:

10. Stellen Sie den Wert für die **Wecker dauer** mit den Tasten  /  [32/34] ein.
11. Drücken Sie die  [33] Taste, um in die **Quellenwahl** zu gelangen.

Quellenwahl:

12. Wählen Sie die **Quelle** für den Wecker mit den Tasten  /  [32/34] aus. Zur Verfügung stehen: **Summer, DAB, FM, CD und USB**
13. Drücken Sie die  [33] Taste, um in die **Tagesauswahl** zu gelangen.

Tagesauswahl:





14. Wählen Sie den **Tag** für den Wecker mit den Tasten  /  [32/34] aus. Zur Verfügung stehen: **Täglich, Einmal, Wochenende und Werktag**

Hinweis:

- Haben Sie **Einmal** ausgewählt stellen Sie im Anschluss das „Datum“ für den Wecker ein.

15. Drücken Sie die  [33] Taste, um in die **Lautstärkeauswahl** zu gelangen.

Wecker Lautstärke:

16. Wählen Sie die **Lautstärke** für den Wecker mit den Tasten  /  [32/34] aus.
17. Drücken Sie die  [33] Taste, um die **Wecker Einstellung abzuschließen**.
18. Anschließend wählen Sie aus ob der Wecker „**Ein**“ oder „**Aus**“ geschaltet sein soll. Drücken Sie die Taste  [33] und im **Display** wird „**Wecker gespeichert**“ angezeigt.

Hinweis:

- Wollen Sie die Einstellung des Weckers abbrechen Drücken Sie die Taste  [39]. Im Display wird „**Wecker nicht gespeichert angezeigt**“.

- Je nachdem ob Sie „Ein“ oder „Zwei“ Wecker aktiv eingestellt haben wird im **Display** eine **Glocke** oder **zwei Glocken** angezeigt.





Weck-Ton ausschalten

1. Wenn der **Wecker ertönt** drücken Sie die Taste  [5/22], um den **Wecker Auszuschalten**.

Wecker Einschalten / Ausschalten

1. Gehen Sie in die **Wecker Einstellung** und durchlaufen Sie die Einstellungen bis Sie zu der Einstellung „**Wecker Ein**“ / „**Wecker Aus**“ gelangen und gehen Sie auf „**Wecker Aus**“, um den **Wecker aus zu schalten**. Drücken Sie die Taste  [33], um die Einstellung zu bestätigen.



SYSTEM MENU

1. Drücken Sie die Taste  [39] und navigieren Sie mit den Tasten  /  [32/34] auf den Menüpunkt „**System**“.
2. Drücken Sie die Taste  [33], um in das **System Menü** zu gelangen.
3. Die folgenden Menüpunkte und Einstellungsmöglichkeiten stehen zur Verfügung.

Sleep	Stellen Sie den Sleep Timer ein nach der das Gerät in den Standby Modus wechselt. Aus / 15 / 30 / 45 / 60 / 90 Minuten
Wecker	Stellen Sie bis zu zwei Weckzeiten für das Gerät ein. Für mehr Informationen zu der Wecker Funktion siehe Punkt Wecker Einstellen in dieser Bedienungsanleitung.
Uhrzeit	In diesem Menü können Sie die Uhrzeit und das Datum einstellen. Für mehr Informationen zum Einstellen der Uhrzeit und des Datums siehe den Punkt Uhrzeit Einstellen in dieser Bedienungsanleitung.

<p>Hintergrundbeleuchtung</p>	<p>In diesem Menü können Sie die Helligkeit des Displays für den Eingeschalteten und Standby Modus einstellen. Die folgenden Einstellungsmöglichkeiten stehen zur Verfügung.</p> <p>Zeitabschaltung: Stellen Sie ein nach wie viel Sekunden das Display Dimmen soll. Wenn die Einstellung auf Aus gestellt ist wird das Display nicht gedimmt. Die folgenden Einstellungsmöglichkeiten stehen zur Verfügung.</p> <p>Aus / 10 / 20 / 30 / 45 / 60 / 90 / 120 / 180 Sekunden</p> <p>An-Einstellung: Stellen Sie ein wie Hell das Display im eingeschalteten Zustand sein soll. Die folgenden Einstellungsmöglichkeiten stehen zur Auswahl:</p> <p>Hoch / Mittel / Niedrig</p> <p>Dim.-Einstellung: Stellen Sie ein wie Hell das Display im Standby Modus eingestellt sein soll. Die folgenden Einstellungsmöglichkeiten stehen zur Auswahl:</p> <p>Hoch / Mittel / Niedrig</p> <p>Hinweis: Ist die Zeitabschaltung auf Aus eingestellt wird das Display im Standby Modus nicht gedimmt.</p>
<p>Sprache</p>	<p>Stellen Sie die Sprache für das Geräteremenü ein. Als Standard ist Deutsch eingestellt.</p>
<p>Werkseinstellung</p>	<p>Setzen Sie das Gerät auf die Werkseinstellungen zurück. Das Gerät startet anschließend neu und befindet sich anschließend im Standby Modus.</p> <p>Hinweis:</p> <ul style="list-style-type: none"> - Bei der Werkseinstellung werden alle Einstellungen gelöscht und das Gerät in den Auslieferungszustand zurück gesetzt.







DAB MODUS

1. Drücken Sie die Taste  [11/23] so oft bis im Display „DAB“ angezeigt wird.
2. Drücken Sie die Taste  [39], um den Suchlauf zu starten.

Hinweis:

- Wird das Gerät das erste Mal in Betrieb genommen befindet sich das Gerät im **DAB** Modus und startet einen Suchlauf.

3. Nachdem der Suchlauf abgeschlossen ist können Sie den **DAB Modus** mit den folgenden Tasten bedienen.



	Nächster DAB Sender.
	Vorheriger DAB Sender.
	Zum Bestätigen drücken.
	Kurzer Tastendruck: - Einen gespeicherten Sender auswählen. Langer Tastendruck: - Einen Sender speichern.
	Drücken Sie die Taste wiederholt, um die verschiedenen DAB Informationsanzeigen durchzuschalten.
	Startet den DAB Suchlauf.
	Drücken Sie die Taste, um das DAB Menü zu öffnen.





DAB MENÜ



1. Drücken Sie die  [39] Taste im **DAB Modus**, um das **DAB Menü** zu öffnen.
2. Die folgenden Menüpunkte stehen für den **DAB Modus** zur Verfügung.

Vollständiger Suchlauf	Startet den DAB Suchlauf .
Manueller Suchlauf	Starten Sie einen manuellen Suchlauf mit einer Transponderfrequenz.
DRC	Legen Sie die Einstellung für den DRC Wert fest.
Inaktive Sender	Löschen Sie inaktive Sender ohne Empfang.
System	Gibt Zugriff auf diverse Einstellung wie Uhrzeit-, Wecker- oder Spracheinstellungen. Siehe „ SYSTEM MENU “ in dieser Bedienungsanleitung.

FM-MODUS (UKW)

1. Drücken Sie die Taste  [11/23] so oft bis im Display „**FM**“ angezeigt wird.
2. Drücken Sie die Taste  [39], um den **Suchlauf** zu starten.
3. Nachdem der **Suchlauf** abgeschlossen ist können Sie den **FM Modus** mit den folgenden Tasten bedienen.

	<p>Kurzer Tastendruck:</p> <ul style="list-style-type: none"> - Frequenz nach oben verstellen. <p>Langer Tastendruck:</p> <ul style="list-style-type: none"> - Nach dem nächsten FM Sender suchen.
	<p>Kurzer Tastendruck:</p> <ul style="list-style-type: none"> - Frequenz nach unten verstellen. <p>Langer Tastendruck:</p> <ul style="list-style-type: none"> - Nach dem nächsten FM Sender suchen.
	Zum Bestätigen drücken.
	<p>Kurzer Tastendruck:</p> <ul style="list-style-type: none"> - Einen gespeicherten Sender auswählen. <p>Langer Tastendruck:</p> <ul style="list-style-type: none"> - Einen Sender speichern.

	Drücken Sie die Taste wiederholt, um die verschiedenen FM Informationsanzeigen durchzuschalten.
	Startet den FM Suchlauf.
	Drücken Sie die Taste, um das FM Menü zu öffnen.



FM MENÜ

1. Drücken Sie die  [39] Taste im **FM Modus**, um das **FM Menü** zu öffnen.
2. Die folgenden Menüpunkte stehen für den **FM Modus** zur Verfügung.







Suchlauf-Einstellung	In diesem Menü können Sie einstellen ob nur FM Sender mit starken Empfang oder alle FM Sender beim Suchlauf gespeichert werden sollen. - Alle Sender - Nur Starke Sender
Audio-Einstellung	In diesem Menü können Sie einstellen ob für die Audioausgabe die Mono oder Stereo Ausgabe bevorzugt werden soll. - Stereo - Nur Mono
System	In diesem Menü haben Sie Zugriff auf diverse Einstellung wie Uhrzeit-, Wecker- oder Spracheinstellungen. Siehe „ System Menü “ in dieser Bedienungsanleitung.

DAB / FM ALS FAVORITEN SPEICHERN

1. Wählen Sie ein **DAB Sender** aus der als **Favorit** gespeichert werden soll. Es können bis zu **30 DAB** und **30 FM** Sender als **Favoriten** gespeichert werden.
2. Halten Sie die Taste  [28] für ca. 3 Sekunden gedrückt bis im Display „**Progr. Speichern**“ angezeigt wird.

- Mit den Tasten  /  [32/34] wählen Sie den **Speicherplatz** aus. Drücken Sie die Taste  [33], um den Sender auf den **ausgewählten Platz** zu speichern.
- Wiederholen Sie die Punkte 1-3 so oft bis alle gewünschten **DAB Sender** der **Favoriten Liste** hinzugefügt sind.

DAB / FM FAVORITEN AUSWÄHLEN

- Drücken Sie die Taste  [28] und im Display wird „**Progr. Ausw?**“ angezeigt.
- Drücken Sie die Tasten  /  [32/34], um den gewünschten Favoriten Sender auszuwählen. Mit der Taste  [33] bestätigen Sie die Auswahl.
- Alternativ können Sie auch mit den Tasten  [29] /  [37] die Favoriten direkt auswählen.

BLUETOOTH MODUS



- Drücken Sie die Taste  [11/23] so oft bis im Display „**Bluetooth**“ angezeigt wird.
- Der **Bluetooth Status** wird im **Display** angezeigt.
 - Nicht verbunden:** Es besteht keine Verbindung zu einem externen Quell-Gerät.
 - Verbunden:** Das Gerät ist mit einem externen Quell-Gerät verbunden.

Hinweis:



- Es können nur **Signale empfangen werden**.
- Ist das Gerät mit keinem Quell-Gerät verbunden starten Sie an Ihrem Quell-Gerät (z.B. Smartphone) die **Bluetooth Suche**.
 - Wählen Sie aus den gefundenen Geräten „**HIF79DAB**“ aus.
 - Im Display wird „**Verbunden**“ angezeigt und ein „**Signalton**“ ertönt.
 - Starten Sie an Ihrem Quell-Gerät die **Wiedergabe**.
 - Sie können die **Wiedergabe** mit Ihrem externen Quell-Gerät oder über die **HIF79DAB** steuern.

Hinweis:

- Achten Sie beim Einstellen der **Lautstärke** darauf das die **Lautstärke** am Quell-Gerät und der **HIF79DAB** eingestellt werden muss. Ein zu niedrig eingestellter Lautstärke Wert hat zufolge das kein Ton aus den Lautsprechern zu hören ist oder der Ton nur sehr leise zu hören ist.
8. Um die **Bluetooth Verbindung** zu **trennen** halten Sie die Taste  [41] so lange gedrückt bis im Display „**Nicht verbunden**“ angezeigt wird.
 9. Mit den folgenden Tasten können Sie die **Bluetooth-Wiedergabe** steuern.

	Drücken Sie die Taste, um den vorherigen Titel auszuwählen.
	Drücken Sie die Taste, um den nächsten Titel auszuwählen.
	<p>Kurzer Tastendruck:</p> <ul style="list-style-type: none"> - Drücken Sie die Taste, für die Wiedergabe / Pause Funktion. <p>Langer Tastendruck:</p> <ul style="list-style-type: none"> - Halten Sie die Taste für ca. 3 Sekunden gedrückt, um die Bluetooth Verbindung zu trennen.









CD-MODUS

1. Drücken Sie die Taste  [11/23] so oft bis im Display „**CD**“ angezeigt wird.
2. Öffnen Sie das **Laufwerk** mit der Taste  [43] und legen Sie eine Audio-CD in das CD-Fach ein.



Hinweis:

- Es werden Audio CDs und MP3 CDs unterstützt.
3. Drücken Sie erneut die Taste  [43], um das **Laufwerk** zu schließen.
 4. Die CD wird nun eingelesen und im Display wird „**CD-READING**“ angezeigt.

5. Im Anschluss beginnt das Gerät mit der Wiedergabe des ersten Titels von der CD.
6. Die **CD Wiedergabe** steuern Sie mit den folgenden Tasten.

	Drücken Sie die Taste, um den vorherigen Titel auszuwählen.
	Drücken Sie die Taste, um den nächsten Titel auszuwählen.
	Drücken Sie die Taste, für die Wiedergabe / Pause Funktion.
	Drücken Sie die Taste, um die Wiedergabe zu stoppen.
	Drücken Sie die Taste, um das Laufwerk zu öffnen oder zu schließen.
	Drücken Sie die Taste wiederholt um die Wiedergabe Modi auszuwählen. Die Verschiedenen Modi stehen zur Auswahl. <ul style="list-style-type: none"> - REP1: Nur der aktuelle Titel wird wiederholt. - REP-ALL: Alle Titel werden wiederholt. - INTRO: Nur die ersten Sekunden vom Titel werden angespielt. - REP-DIR: Nur der aktuelle Ordner wird wiederholt. Nur bei MP3 Wiedergabe aktiv.
	Drücken Sie die Taste, um die Zufällige Wiedergabe zu aktivieren. Wenn aktiv wird im Display „ Shuffle “ angezeigt.
	Drücken Sie die Taste, wenn die CD-Wiedergabe gestoppt ist, um die CD-Wiedergabereihenfolge zu programmieren.





CD Wiedergabe Programmieren:

1. Stoppen Sie die CD-Wiedergabe mit der Taste  [43].
2. Drücken Sie jetzt die Taste  [28] und im Display wird „MEM“ angezeigt.

MEM

P01: Zeigt die Programmnummer an die Sie aktuell einstellen.

T—001: Zeigt den Titel an den Sie auf die aktuelle Programmnummer einstellen möchten.

3. Drücken Sie die Tasten  /  [32/34], um den Titel auszuwählen.
4. Drücken Sie die Taste  [28], um die Auswahl zu bestätigen.
5. Wiederholen Sie die **Punkte 3** und **4** so oft bis Sie alle gewünschten Titel für die Wiedergabe eingestellt haben.
6. Drücken Sie die Taste  [43], um die Wiedergabe zu starten.
7. Drücken Sie die Taste  [43], um die Wiedergabe zu stoppen. Drücken Sie die Taste erneut, um die Programmierete Wiedergabe zu löschen. „MEM“ wird im Display nun nicht mehr angezeigt.

Hinweis:

- **Audio CD:** Es können max. 20 Titel programmiert werden ("P01 - P20").
- **MP3 CD:** Es können max. 99 Titel programmiert werden ("P01 – P99").
- **MP3 Stick:** Es können max. 99 Titel programmiert werden ("P01 – P99").
- **CD Typen:** CD, CD-R/RW, MP3/CD.





Pflege der CD



- Berühren Sie nicht die Wiedergabeseite der CD.
- Kleben Sie kein Papier, Klebeband oder sonstiges Material auf die CD.
- Fingerabdrücke und Staub auf der Disc führen zu einer Verschlechterung der Wiedergabe. Wischen Sie die Disc von der Mitte nach außen mit einem weichen Tuch ab. Halten Sie die Disc immer sauber.
- Wenn sich Staub oder Flecken nicht mit einem weichen Tuch entfernen lassen, wischen Sie die Disc mit einem leicht angefeuchteten weichen Tuch ab und wischen Sie anschließend mit einem weichen, trockenen Tuch nach.
- Verwenden Sie KEINE Lösungsmittel, handelsübliche Reiniger oder antistatische Sprays für Vinyl, da diese die Disc beschädigen können.

- Lagern Sie CDs nicht an Orten mit direkter Sonneneinstrahlung oder in der Nähe einer Wärmequelle.
- Bewahren Sie CDs nicht an Orten auf, die Feuchtigkeit oder Staub ausgesetzt sind, wie z. B. in einem Badezimmer oder in der Nähe eines Luftbefeuchters.
- Lagern Sie CDs immer senkrecht in einer Hülle.

USB MODUS

1. Drücken Sie die Taste  [11/23] so oft bis im Display „USB“ angezeigt wird.
2. Stecken Sie einen USB Stick (**max. 32GB**) in die USB Buchse ein.
3. Der USB Stick wird nun gelesen und im Display wird „USB—READING“ angezeigt.
4. Im Anschluss beginnt das Gerät mit der Wiedergabe des ersten Titels vom USB Stick.
5. Die **USB Wiedergabe** steuern Sie mit den folgenden Tasten.

	Drücken Sie die Taste, um den vorherigen Titel auszuwählen.
	Drücken Sie die Taste, um den nächsten Titel auszuwählen.
	Drücken Sie die Taste, für die Wiedergabe / Pause Funktion.
	Drücken Sie die Taste, um die Wiedergabe zu stoppen.
	Drücken Sie die Taste wiederholt um die Wiedergabe Modi auszuwählen. Die Verschiedenen Modi stehen zur Auswahl. <ul style="list-style-type: none"> - REP1: Nur der aktuelle Titel wird wiederholt. - REP-ALL: Alle Titel werden wiederholt. - INTRO: Nur die ersten Sekunden vom Titel werden angespielt. - REP-DIR: Nur der aktuelle Ordner wird wiederholt. Nur bei MP3 Wiedergabe aktiv.

	<p>Drücken Sie die Taste, um die Zufällige Wiedergabe zu aktivieren. Wenn aktiv wird im Display „Shuffle“ angezeigt.</p>
	<p>Drücken Sie die Taste, wenn die USB-Wiedergabe gestoppt ist, um die USB-Wiedergabereihenfolge zu programmieren. Für mehr Informationen siehe Punkt CD Wiedergabe programmieren.</p>

AUX IN MODUS

1. Sie können die Musik von jedem externen Audiogerät das eine 3,5-mm-Stereo-Buchse besitzt mit diesem Gerät verbinden und wiedergeben.
2. Verbinden Sie dazu die **HIF79DAB** mit einem 3,5mm Audiokabel (nicht im Lieferumfang enthalten) mit Ihrem externen Audiogerät.
3. Stecken Sie dazu das Audiokabel an die **AUX-IN** Buchse [2] der **HIF79DAB** an. Das andere Ende verbinden Sie mit dem Audioausgang Ihres externen Audio Gerätes (z.B. Smartphone, MP3 Player).
4. Drücken Sie die Taste **SOURCE** [11/23] so oft bis „**AUX**“ im Display angezeigt wird.
5. Die Wiedergabe steuern Sie an Ihrem externen Audiogerät.
6. Die Lautstärke steuern Sie an der **HIF79DAB** und an Ihrem extern angeschlossenen Gerät.

Hinweis:

- Achten Sie beim Einstellen der Lautstärke darauf das die Lautstärke am externen Gerät und der **HIF79DAB** eingestellt werden muss. Ein zu niedrig eingestellter Lautstärke Wert hat zufolge das kein Ton aus den Lautsprechern zu hören ist oder der Ton nur sehr leise zu hören ist.

TECHNISCHE DATEN

Allgemein

Netzteil Input	AC: 100-240V~50/60Hz
Netzteil Output	DC: 9V / 2A
Gerät Input	DC: 9V / 2A
Max. Stromaufnahme	18W
Abmessungen Haupteinheit (B x T x H)	170 x 210 x 95mm
Abmessungen Lautsprecher (B x T x H)	130 x 142 x 180mm
Gewicht	2,2Kg
Betriebstemperatur	+ 5°C - + 35° C

Radio

Empfängerband	UKW / DAB
Frequenzbereich	FM 87,5 – 108 MHz DAB 174.928 – 239.200MHz
Speicherplätze	UKW 30 Speicherplätze DAB 30 Speicherplätze

Audio

Max. Musikleistung	2x 40 Watt
AUX-IN Buchse	Φ3.5mm
Kopfhöreranschluss	Φ3.5mm
USB Buchse	MP3 Wiedergabe / max. 32GB
CD typ	Audio CD / MP3 CD

Bluetooth

Version	V5.0 (A2DP)
Frequenz	2.4GHz

Alle Angaben ohne Gewähr.

Änderungen von Design und Spezifikation auch ohne Vorankündigung vorbehalten.

VEREINFACHTE EU-KONFORMITÄTSERKLÄRUNG

Hiermit erklärt die UltraMedia GmbH & Co. Handels KG, dass der Funkanlagentyp HIF79DAB der Richtlinie 2014/53/EU entspricht.

Der vollständige Text der EU Konformitätserklärung kann unter der folgenden E-Mail-Adresse angefordert werden.

<https://www.ultramedia.de/produktansicht/HIF79DAB.html>

Wir wünschen Ihnen viel Freude mit dem Gerät.

Ihr UltraMedia Team



ENTSORGUNGSHINWEISE



Dieses Symbol auf dem Produkt oder in der Anleitung bedeutet, dass das Gerät sowie Elektrische- und Elektronische Geräte sowie Batterien am Ende seiner Lebensdauer getrennt von Ihrem Hausmüll entsorgt werden müssen. Es gibt getrennte Sammelsysteme für das Recycling in der EU. Für weitere Informationen wenden Sie sich bitte an die örtliche Behörde oder Ihren Händler, bei dem Sie das Produkt erworben haben.

BATTERIE-ENTSORGUNGSHINWEIS:

BATTERIEN UND AKKUS DÜRFEN NICHT IN DEN HAUSMÜLL!

JEDER VERBRAUCHER IST GESETZLICH VERPFLICHTET, ALLE BATTERIEN UND AKKUS, EGAL OB SIE SCHADSTOFFE* ENTHALTEN ODER NICHT, BEI EINER SAMMELSTELLE SEINER GEMEINDE/SEINES STADTTEILS ODER IM HANDEL ABZUGEBEN, DAMIT SIE EINER UMWELTSCHONENDEN ENTSORGUNG ZUGEFÜHRT WERDEN KÖNNEN.

BATTERIEN UND AKKUS BITTE NUR IM ENTLADENEN ZUSTAND ABGEBEN!

) GEKENNZEICHNET MIT:

CD = CADMIUM,

HG = QUECKSILBER,

PB = BLEI

GEWÄHRLEISTUNG



Sehr geehrte Kundin, sehr geehrter Kunde,

vielen Dank, dass Sie sich für eines unserer Produkte entschieden haben. Unsere Produkte unterlaufen im Zuge der Produktion einer genauen Qualitätskontrolle.

Sollte Ihnen eines unserer Geräte dennoch Anlass zur Reklamation geben, oder Sie haben Fragen zu einem unserer Geräte, rufen Sie gerne unseren Kunden-Support an.

Auf TV- und SAT Geräte geben wir eine Gewährleistung von 36 Monaten, auf DVD-portable und Audio-Geräte eine Gewährleistung von 24 Monaten ab Kaufdatum.

Außerhalb der Gewährleistung bieten wir Ihnen eine kostenpflichtige Reparatur nach Kostenvoranschlag an. Bitte setzen Sie sich vor dem Einsenden mit unserem Kunden-Support in Verbindung.

Die Gewährleistung bezieht sich auf Material und Produktionsfehler. Während der Gewährleistung wird Ihr Gerät repariert bzw. ausgetauscht. Eine Erstattung des Kaufbetrags ist durch die Firma UltraMedia leider nicht möglich. Ausgeschlossen von der Gewährleistung sind Beschädigungen, die durch unsachgemäßen Gebrauch, durch die Nutzung von Fremdzubehör, Sturz-, Staub-, Wasserschäden und Verschleißerscheinungen (z.B. Kratzer, optische Abnutzungen), die durch den Kunden oder Fremdeinwirkungen hervorgerufen worden sind.

Um die Gewährleistungsansprüche geltend zu machen, senden Sie das Gerät mit kompletten Zubehör, einer Rechnungskopie und der Fehlerbeschreibung an die unten angegebene Adresse ein. Geräten denen kein Kaufbeleg beiliegt kann leider keine Gewährleistung berücksichtigt werden. Bitte vergessen Sie für eventuelle Rückfragen nicht Ihre komplette Anschrift, eine Telefonnummer / E-Mail Adresse mit anzugeben.

Der Versand zu uns findet auf eigene Kosten statt. Unfreie Pakete können nicht angenommen werden und gehen an den Absender zurück.

Bitte verpacken Sie das Gerät transportsicher. Für Transportschäden, die auf dem Transportweg zu uns entstehen, übernimmt die Firma UltraMedia keine Haftung. Nach Erhalt Ihrer Einsendung werden wir Ihr Gerät schnellstmöglich bearbeiten und an Sie zurücksenden.

Bitte setzen Sie sich vor dem Einsenden Ihres Gerätes mit unserem Kunden-Support oder Ihrem Fachhändler in Verbindung, da sich viele Probleme auch telefonisch lösen lassen können.

UltraMedia GmbH & Co. Handels KG
Friedrich-Penseler-Str. 28
D-21337 Lüneburg
www.ultramedia.de

service@ultramedia.de
Tel.: +49 / (0) 4131/9239-20
Mo.-Do.: 08:00-17:00
Fr.: 08:00-14:30

User manual

Stereo micro hifi system with DAB, FM,

USB, MP3/CD and Bluetooth



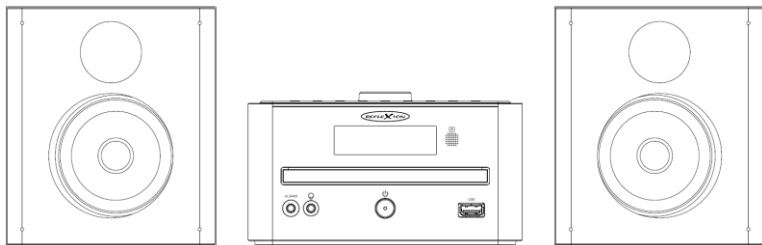



Model No.: HIF79DAB



Read the entire manual of the device carefully before using the product.
Keep them in a safe place for future use.



SAFETY INSTRUCTIONS

	<p>The operating and maintenance instructions (service) in this manual must be followed. Any other use may result in damage to health.</p>
	<p>The CD player is classified as a class 1 LASER PRODUCT.</p>
	<p>To avoid the risk of electric shock, do not open the housing under any circumstances. There are no parts inside that can be repaired by the user. Repairs may only be carried out by an authorised specialist workshop.</p>
	<p>This appliance is a Class II or double insulated electrical appliance. It has been designed so that it does not require a safety connection to electrical earth.</p>
<p>DC 9V</p>	<p>This unit is designed for DC 9V mains voltage. If the unit is not to be used for a long period of time, unplug it from the mains.</p>
	<p>Do not expose the unit to moisture or rain.</p>
	<p>Do not switch on the system until you have carefully checked all connections.</p>
	<p>Position the unit so that an undisturbed supply of fresh air is always ensured. Do not place the unit on carpets or near curtains and do not install it in bookshelves.</p>



Do not expose the unit to direct sunlight or heat sources.

SAFETY INSTRUCTIONS:

- 1) Read these operating instructions before using the appliance for the first time.
- 2) Keep these operating instructions in a safe place for future reference.
- 3) Do not expose the appliance to dripping or splashing and do not place objects filled with liquids, such as vases, on the appliance. Use only in dry areas.
- 4) Do not place naked flames such as candles on the appliance and keep the appliance away from naked flames.
- 5) Children should be supervised to ensure that they do not play with the appliance.
- 6) Do not obstruct ventilation by covering the vents.
- 7) Ensure that the unit is connected to a DC 9V 2A power supply. Using higher voltage may cause the unit to malfunction. Switch off the unit before disconnecting it from the mains to turn it off completely.
- 8) If your hands are wet or damp, do not touch the mains plug.
- 9) Do not use force to insert the mains plug into the socket.
- 10) Only use accessories and spare parts approved by the manufacturer.
- 11) Install the appliance according to the manufacturer's instructions.
- 12) Install the unit only in adequately ventilated environments. Place the unit on a flat and stable surface.
- 13) Do not expose to temperatures above 40 ° C.
- 14) When placing the unit, make sure that there is 30 cm to the rear and the top of the unit and 5 cm from each side.
- 15) Do not operate the unit's buttons with excessive force as this may cause damage.
- 16) Dispose of batteries in an environmentally friendly way. When disposing of batteries, pay attention to environmental aspects. Batteries shall not be exposed to excessive heat such as sunshine, fire or the like.
- 17) Always make sure that the unit is disconnected from the power supply before transport or cleaning. Clean the unit only with a dry cloth.
- 18) In the event of a thunderstorm or if the unit is not to be used for a long period of time, disconnect the unit from the mains.

- 19) This unit has no user-serviceable parts. Do not attempt to repair this unit yourself. Only qualified service personnel should perform maintenance. In the event of a defect, complain about the unit to your dealer.
- 20) Do not allow anyone, especially children, to push anything into holes, slots or any other openings in the unit's casing as this could result in a fatal electric shock.
- 21) Do not attach this unit to a wall or ceiling.
- 22) Do not place the unit near televisions, speakers and other objects that generate strong magnetic fields.
- 23) Do not leave the unit unattended when it is switched on.
- 24) If the unit does not respond to the inputs, disconnect the unit from the power supply for a few seconds and then switch it on again.
- 25) After receiving the unit, please check that the delivery is complete. If the delivery is not complete, please contact your dealer or our customer support.

Headphone warnings:

Set the volume of the device to minimum before using headphones. A volume that is set too high can lead to hearing impairment / damage over a long period of time. Therefore, to protect your hearing, use a comfortable room volume.

ACCESSORIES

- Main unit	1x
- Loudspeaker	2x
- Power supply unit	1x
- Remote control (incl. battery)	1x
- User manual	1x

POWER SUPPLY

This device can be operated as follows:

DC operation:

Connect the included power supply (DC9V 2A) to the device and your home power outlet.

OPERATING KEYS

Front view:

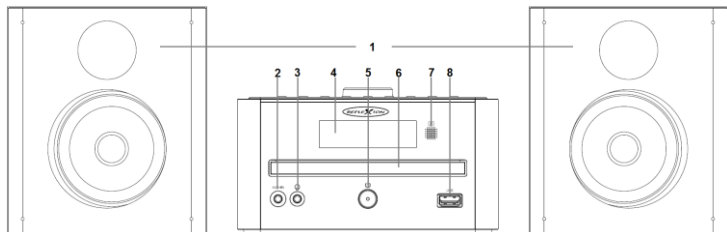

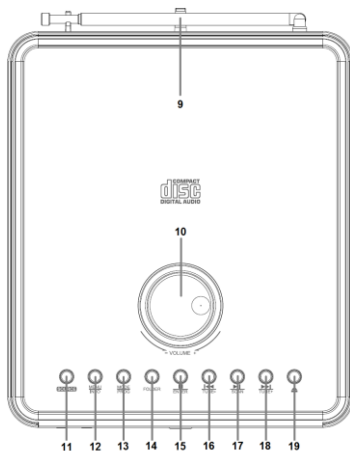

Top view:



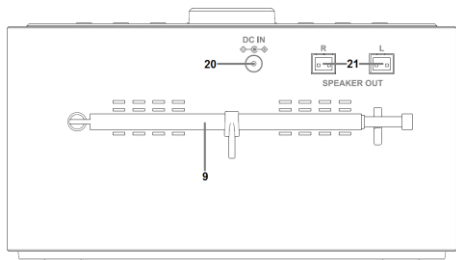













Back view:



Description of buttons and connectors:







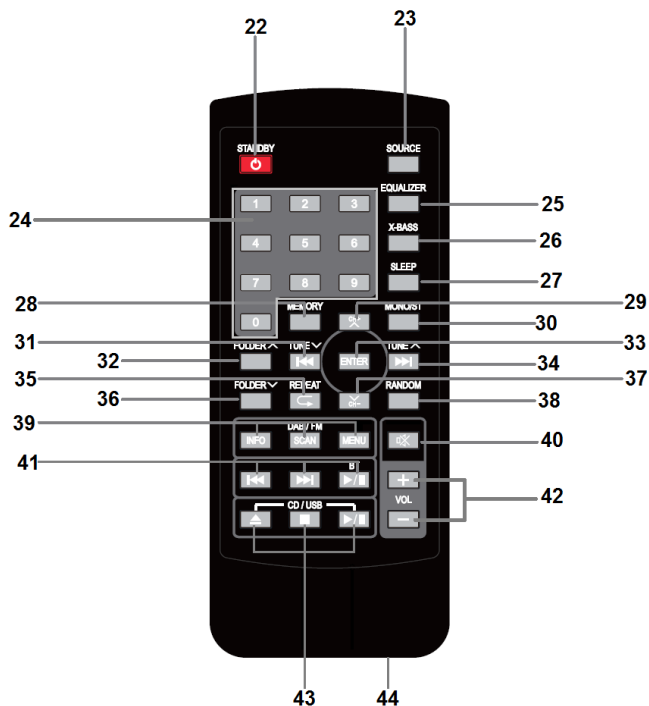

1.	SPEAKER	Speaker: - Left / Right
2.	AUX-IN	AUX IN: - 3.5mm AUX-IN connector
3.		Headphone input: - 3.5mm headphone output (when used, the sound on the speakers is muted)
4.	DISPLAY	Display: - Displays frequency, title and time
5.		Power: - Switch on / switch off (standby)
6.	CD drive	CD drive: - CD compartment for CD playback









7.		<p>IR input:</p> <ul style="list-style-type: none"> - Remote control receiver <p>Note: Please do not place any objects in front of the receiver, otherwise the remote control may not work.</p>
8.		<p>USB:</p> <ul style="list-style-type: none"> - USB jack for USB-MP3 playback <p>Notice: The USB jack is not suitable for charging external devices.</p>
9.		<p>Antenna:</p> <ul style="list-style-type: none"> - Antenna for FM/DAB reception
10.		<p>VOLUME:</p> <ul style="list-style-type: none"> - + : LOUDER - - : QUIETER
11.		<p>Select function mode:</p> <ul style="list-style-type: none"> - DAB / FM / Bluetooth / CD / USB / AUX In
12.		<p>Menu:</p> <ul style="list-style-type: none"> - Press and hold in DAB / FM mode to enter the settings menu. <p>Info:</p> <ul style="list-style-type: none"> - Press in DAB / FM mode to switch the information display.
13.		<p>CD / USB:</p> <ul style="list-style-type: none"> - Set playback mode <p>DAB / FM:</p> <ul style="list-style-type: none"> - Press and hold: Store radio station. - Press briefly: Select stored station
14.		<p>CD / USB:</p> <ul style="list-style-type: none"> - Next folder
15.		<p>CD / USB:</p> <ul style="list-style-type: none"> - Stop playback











16.		CD / USB: - Previous track DAB / FM: - Previous DAB station / Previous frequency
17.		CD / USB: - Play / Pause DAB / FM: - Start search
18.		CD / USB: - Next track DAB / FM: - Next DAB station / Next frequency
19.		Drive: - Open / Close
20.		DC power jack: - For connecting the external power supply (DC: 9V / 2A)
21.		Loudspeaker connection: - For the loudspeakers included in the scope of delivery





REMOTE CONTROL



22.		<p>Power:</p> <ul style="list-style-type: none"> - Switch on / Switch off (standby)
23.		<p>Select function mode:</p> <ul style="list-style-type: none"> - DAB / FM (FM) / Bluetooth / CD / USB / AUX IN
24.		<p>Numeric keys 0-9:</p> <ul style="list-style-type: none"> - For CD/USB track selection
25.		<p>Equalizer selection:</p> <ul style="list-style-type: none"> - FLAT / ROCK / POP / JAZZ / CLASSIC
26.		<p>X-Bass:</p> <ul style="list-style-type: none"> - X-Bass On: X-Bass is switched on. - Normal: X-Bass is switched off.
27.		<p>Set sleep timer:</p> <ul style="list-style-type: none"> - Device automatically switches to standby mode after set time.
28.		<p>CD / USB:</p> <ul style="list-style-type: none"> - Press in stop mode to program the playback order <p>DAB / FM:</p> <ul style="list-style-type: none"> - Press and hold: Save radio station - Press briefly: Select saved station
29.		<p>FM:</p> <ul style="list-style-type: none"> - Next saved radio station. <p>Menu:</p> <ul style="list-style-type: none"> - Navigation key: High
30.		<p>FM:</p> <ul style="list-style-type: none"> - Choose between mono or stereo sound output.

31.		MP3 CD / USB: <ul style="list-style-type: none"> - Next folder.
32.		DAB: <ul style="list-style-type: none"> - Previous DAB station. FM: <ul style="list-style-type: none"> - Short keystroke: Decrease frequency. - Long key press: Start search for the previously available station.
		CD / USB: <ul style="list-style-type: none"> - Short key press: Previous title. - Long key press: Rewind title. - Navigation key: Left
33.		Enter: <ul style="list-style-type: none"> - Menu Confirm selection.
34.		DAB: <ul style="list-style-type: none"> - Next DAB station. FM: <ul style="list-style-type: none"> - Short keystroke: Increase frequency. - Long key press: Start search for the next available station.
		CD / USB: <ul style="list-style-type: none"> - Short keystroke: Next title. - Long key press: Fast forward title. - Navigation key: Right
35.		MP3 CD / USB: <ul style="list-style-type: none"> - Previous folder.
36.		MP3 CD / USB: <ul style="list-style-type: none"> - REP-1: Repeat current title. - REP-ALL: Repeat all titles. - INTRO: Title is only played. - REP-DIR: Repeat only the current folder.

37.			FM: - Previous saved radio station. Menu: - Navigation key: Down
38.			CD / USB: - Shuffle: Random playback.
39.	DAB / FM		Only for DAB / FM mode: - Select the different modes for the information display.
			Only for DAB / FM mode: - Starts the automatic search.
			Only for DAB / FM mode: - Open the settings menu.
40.			Mute: - Mute sound.
41.	BT (Bluetooth)		Only for Bluetooth mode: - Previous title.
			Only for Bluetooth mode: - Next title
			Only for Bluetooth mode: - Play / Pause
42.	VOL.		Lautstärke einstellen: - VOL +: Loud

42.	VOL.		Adjust volume: - VOL -: Quieter
43.	CD / USB		Only for CD/USB mode: - Open: Open drive. - Close: Close drive.
43.			Only for CD/USB mode: - Stop playback.
			Only for CD/USB mode: - Play / Pause
44.			Battery compartment: - The battery compartment is located on the bottom of the remote control.

Changing the battery (remote control)

1. Press the lower left corner to the right. Now you can pull out the battery compartment.
2. Remove the old battery and insert the new CR2025 battery.
3. Make sure that the polarity is correct (+ points to the back of the remote control).
4. Then push the battery compartment back into the remote control.



Note:

- Before first use, remove the plastic film so that the battery has contact with the remote control.



- Remove the battery from the remote control during storage or prolonged non-use of the device.

BASIC OPERATION

Switching on the device

Switch on:

- Press the  [5/22] key to switch on the device.

Switch off:

- Press the  [5/22] key to switch off the device.

Comment:

- Before you switch on the device, please make sure that the device is correctly connected to the power supply.
- After the first power on, the device will start in **DAB mode** and a **scan** will be started. The **scan** can be repeated at a later time. See the item "**DAB Mode**" in this manual.



Note:

- The unit will automatically switch to **standby mode** if no audio signal is active in CD, AUX, Bluetooth or USB mode within 15 minutes. Please note that a low volume setting on the device may be detected as "**no audio signal**" and the device will automatically switch to **standby mode**. To switch the device back on, press the  [5/22] key.

Notes on electrostatic discharge









The device may possibly reset due to electrostatic discharge. If the device can no longer be operated, disconnect the device from the power supply for a few seconds and then restart the device.

Set volume







Press the Volume buttons  or  [42] on the remote control to adjust the volume. Alternatively, you can also press the volume control  [9] to adjust the volume.

SET TIME

The time is automatically set by the DAB / FM station information. To set the time manually, please proceed as follows.









1. Press the  [39] key to open the **device menu**.
2. Use the following keys to navigate in the menu.
 - : Up
 - : Down
 - : Left
 - : Right
 - : Enter menu point
3. Select the **System** menu item and press the  [33] key.
4. Now navigate to the **Time** menu item and press the  [33] key again.
5. Select the **Set time/date** menu item with the  [33] key.

Set time:





6. The display shows the time.
7. Press the  /  [32/34] keys to set the **hours**. Press  [33] key to confirm and go to **minutes** selection.
8. Press the  /  [32/34] buttons to set the **minutes**. Press the  [33] key to

confirm and enter the **date** setting.



Set date:

9. Press the  /  [32/34] keys to set the **day**. Press the  [33] key to confirm and enter the **month** selection.
10. Press the  /  [32/34] keys to set the **month**. Press the  [33] key to confirm and enter the **year** selection.
11. Press the  /  [32/34] keys to set the **year**. Press  [33] key to confirm and **finish** the setting.



SET ALARM CLOCK

1. Press the  [39] key and navigate to the System menu item.
2. Confirm with the  [33] key and select the menu item Alarm clock with the  /  [32/34] keys.
3. Press the  [33] key to confirm.



Select alarm clock 1 or alarm clock 2:

4. Use the  /  [32/34] keys to select between **Alarm 1** and **Alarm 2**.
5. Then press the  [33] key.



Set hours:

6. Now the **hours** are **shown flashing** in the **display**. Press the keys  /  [32/34] keys to set the **hours**.
7. Now press the  [33] key to switch to the **minutes**.



Set minutes:

8. Now the **minutes** are **shown flashing** in the **display**. Press the  /  [32/34] keys to set the **minutes**.
9. Now press the  [33] key to enter the **alarm time**.



Alarm clock duration:

- Set the value of the **alarm time** with the  /  [32/34] keys.
- Press  [33] key to enter the **source** selection.

Source selection:

- Select the **source** for the alarm clock with the  /  [32/34] keys. The available sources are: **Buzzer, DAB, FM, CD and USB**.
- Press the  [33] button to enter the day selection.

Daily selection:





- Select the **day** for the alarm clock with the  /  [32/34] keys. Available are:
Daily, Once, Weekend and Working days

Note:

- If you have selected **Once**, set a **"Date"** for the alarm clock.

- Press the  [33] key to enter the **volume** selection.

Alarm clock volume:

- Select the **volume** for the alarm clock with the  /  [32/34] keys.
- Press the  [33] key to **complete the alarm clock setting**.
- Then select whether the alarm clock should be set to „On“ or „Off“. Press the  [33] key and the **display** will show **"Alarm clock saved"**.

Note:

- If you want to cancel the setting of the alarm clock, press the  [39] key. The display shows **"Alarm not saved"**.
- Depending on whether you have set **"One"** or **"Two"** active alarms, the display will show **one bell** or **two bells**.





Turn off alarm sound:

- When the **alarm sounds**, press the  [5/22] key to turn off the alarm.

Alarm clock switch on / switch off

1. Go to the **alarm clock setting** and scroll through the settings until you reach the "**Alarm On**" / "**Alarm Off**" setting and go to "**Alarm Off**" to turn the alarm off. Press the  [33] key to confirm the setting.



SYSTEM MENU

1. Press the  [39] key and navigate to the "**System**" menu item using the  /  [32/34] keys.
2. Press the  [33] key to enter the **system menu**.
3. The following menu items and setting options are available.

Sleep	Set the sleep timer after which the device goes into standby mode. Off / 15 / 30 / 45 / 60 / 90 minutes
Alarm	Set up to two alarm times for the device. For more information on the alarm clock function, see the item Setting „ Set Alarm clock “ in this user manual.
Time	In this menu you can set the time and date. For more information on setting the time and date, see the Setting „ Set time “ item in this user manual.







Backlight	<p>In this menu, you can set the brightness of the display for the switched-on and standby mode. The following setting options are available.</p> <p>Timeout: Set after how many seconds the display should dim. If the setting is set to Off, the display will not dim. The following setting options are available. Off / 10 / 20 / 30 / 45 / 60 / 90 / 120 / 180 seconds</p> <p>On level: Set how bright you want the display to be when it is on. The following setting options are available: High / Medium / Low</p> <p>Dim level: Set how bright the display should be in standby mode. The following setting options are available: High / Medium / Low</p> <p>Note: If the timeout is set to Off, the display is not dimmed in standby mode.</p>
Language	Set the language for the device menu. German is set as the default.
Factory Reset	<p>Reset the device to the factory settings. The device then restarts and is then in standby mode.</p> <p>Note:</p> <ul style="list-style-type: none"> - With the factory setting, all settings are deleted and the device is reset to the delivery state.

DAB MODE

1. Press the  [11/23] key repeatedly until "DAB" appears in the display.
2. Press the  [39] key to start the search.

Note:

- When the device is put into operation for the first time, it is in **DAB mode** and starts a search.
3. After the search is completed, you can operate the DAB mode with the following buttons.

	Next DAB station.
	Previous DAB station.
	Press to confirm.
	Short keystroke: - Select a stored station. Long key press: - Save a station.
	Press the key repeatedly to cycle through the various DAB information displays.
	Starts the DAB search.
	Press the key to open the DAB menu.

DAB MENU



1. Press the  [39] key in **DAB mode** to open the **DAB menu**.
2. The following menu items are available for **DAB mode**.







Full scan	Starts the DAB search.
Manual tune	Start a manual search with a transponder frequency.
DRC	Set the setting for the DRC value.
Prune	Delete inactive stations without reception.

System

Gives access to various settings such as time, alarm clock or language settings. See "SYSTEM MENU" in this manual.

FM MODE

1. Press the  [11/23] key repeatedly until "FM" appears in the display.
2. Press the  [39] key to start the **search**.
3. After the **search** is completed, you can operate the **FM mode** with the following keys.





	<p>Short keystroke:</p> <ul style="list-style-type: none"> - Adjust frequency upwards. <p>Long key press:</p> <ul style="list-style-type: none"> - Search for the next FM station.
	<p>Short keystroke:</p> <ul style="list-style-type: none"> - Adjust frequency downwards. <p>Long key press:</p> <ul style="list-style-type: none"> - Search for the next FM station.
	Press to confirm.
	<p>Short keystroke:</p> <ul style="list-style-type: none"> - Select a stored station. <p>Long key press:</p> <ul style="list-style-type: none"> - Save a station.
	Press the key repeatedly to cycle through the various FM information displays.
	Starts the FM search.
	Press the key to open the FM menu.

FM MENÜ





1. Press the  [39] key in **FM mode** to open the **FM menu**.
2. The following menu items are available for **FM mode**.



Scan setting	In this menu you can set whether only FM stations with strong reception or all FM stations should be stored during the search. <ul style="list-style-type: none"> - All stations - Strong stations only
Audio setting	In this menu you can set whether mono or stereo output should be preferred for the audio output. <ul style="list-style-type: none"> - Stereo allowed - Forced mono
System	In this menu you have access to various settings such as time, alarm clock or language settings. See " System menu " in this operating manual.

SAVE DAB / FM AS FAVORITES

1. Select a **DAB station** to be saved as a **favorite**. Up to **30 DAB** and **30 FM** stations can be stored as **favorites**.
2. Press and hold the  [28] button for approx. 3 seconds until the display shows "**Save program**".
3. Use the  /  [32/34] keys to select the **memory location**. Press the  [33] key to save the station to the **selected location**.
4. Repeat points 1-3 until all desired **DAB stations** are added to the **favorites list**.

SELECT DAB / FM FAVORITES

1. Press the  [28] key and the display will show "**Progr. select?**".
2. Press the  /  [32/34] keys to select the desired favorite station. Press the  [33] key to confirm the selection.

3. Alternatively, you can also select the favorites directly with the keys  [29] /  [37].

BLUETOOTH MODE



1. Press the  [11/23] key repeatedly until "**Bluetooth**" appears in the display.
 2. The **Bluetooth status** is shown on the **display**.
 - **Not connected:** There is no connection to an external source device.
 - **Connected:** The device is connected to an external source device.
- Note:**
- Only **signals can be received**.
3. If the device is not connected to any source device, start the **Bluetooth search** on your source device (e.g. smartphone).
 4. Select "**HIF79DAB**" from the devices found.
 5. The display will show "**Connected**" and a "**Beep**" will sound.
 6. Start **playback** on your source device.
 7. You can control the **playback** with your external source device or directly via the **HIF79DAB**.

Note:



- When setting the **volume**, make sure that the **volume** of the source device and the **HIF79DAB** must be adjusted. If the volume is set too low, no sound will be heard from the speakers or the sound will be very low.
8. To **disconnect** the **Bluetooth connection**, press and hold the  [41] key until the display shows "**Not connected**".
 9. Use the following buttons to control **Bluetooth playback**.



Press the key to select the previous track.



	Press the key to select the next track.
	<p>Short key press:</p> <ul style="list-style-type: none"> - Press the button, for play/pause function. <p>Long button press:</p> <ul style="list-style-type: none"> - Press and hold the button for about 3 seconds to disconnect the Bluetooth connection.





CD MODE

1. Press the  [11/23] key repeatedly until "CD" appears in the display.
2. Open the **CD drive** with the key  [43] and insert an audio CD into the CD compartment.



Note:

 - Audio CDs and MP3 CDs are supported.
3. Press the  [43] key again to close the **drive**.
4. The CD is now read in and "**CD-READING**" is shown in the display.
5. The unit will then start to play the first track from the CD.
6. You can control **CD playback** with the following keys.

	Press the key to select the previous track.
	Press the key to select the next track.
	Press the button, for the play/pause function.

	Press the key to stop playback.
	Press the button to open or close the drive.
	Press the key repeatedly to select the playback modes. The different modes are available for selection. <ul style="list-style-type: none"> - REP1: Only the current title will be repeated. - REP-ALL: All titles are repeated. - INTRO: Only the first seconds of the title are played. - REP-DIR: Only the current folder is repeated. Only active during MP3 playback.
	Press the key to activate Shuffle playback. When active, the display shows "Shuffle".
	Press the button when CD playback is stopped to program the CD playback order.





CD Playback Programming:

1. Stop the CD playback with key  [43].
2. Now press key  [28] and "MEM" is shown in the display.

MEM

P01: Displays the program number you are currently setting.

T—001: Displays the title you want to set to the current program number.

3. Press the  /  [32/34] keys to select the title.
4. Press the  [28] button to confirm the selection.
5. Repeat points 3 and 4 until you have set all the desired titles for playback.
6. Press the  [43] key to start playback.
7. Press the  [43] button to stop the playback. Press the key again to delete the

programmed playback. "**MEM**" is now no longer shown in the display.

Note:

- **Audio CD:** A maximum of 20 tracks can be programmed ("P01 - P20").
- **MP3 CD:** A maximum of 99 tracks can be programmed ("P01 - P99").
- **MP3 Stick:** A maximum of 99 titles can be programmed ("P01 - P99").
- **CD types:** CD, CD-R/RW, MP3/CD.

CD maintenance







- Do not touch the playback side of the CD.
- Do not stick paper, tape, or other material on the CD.
- Fingerprints and dust on the disc will cause deterioration of playback. Wipe the disc from the center outward with a soft cloth. Always keep the disc clean.
- If dust or stains cannot be removed with a soft cloth, wipe the disc with a slightly damp soft cloth, then wipe with a soft, dry cloth.
- DO NOT use solvents, commercial cleaners, or anti-static sprays for vinyl, as they may damage the disc.
- Do not store CDs in places exposed to direct sunlight or near a heat source.
- Do not store CDs in places exposed to moisture or dust, such as in a bathroom or near a humidifier.
- Always store CDs vertically in a case.

USB MODE

1. Press the  [11/23] key repeatedly until "**USB**" appears in the display.
2. Insert a USB stick (**max. 32GB**) into the USB socket.
3. The USB stick is now read and "**USB-READING**" is shown in the display.
4. The device will start to play the first track from the USB stick.
5. You can control the **USB playback** with the following buttons.



Press the key to select the previous track.

	Press the key to select the next track.
	Press the button for the play/pause function.
	Press the key to stop playback.
	<p>Press the key repeatedly to select the playback modes. The different modes are available for selection.</p> <ul style="list-style-type: none"> - REP1: Only the current title will be repeated. - REP-ALL: All titles are repeated. - INTRO: Only the first seconds of the title are played. - REP-DIR: Only the current folder is repeated. Only active during MP3 playback.
	Press the key to activate Shuffle playback. When active, the display shows "Shuffle".
	Press the button when USB playback is stopped to program the USB playback order. For more information see item Program CD Playback.

AUX IN MODE

1. You can connect and play music from any external audio device that has a 3.5mm stereo jack to this unit.
2. To do this, connect the **HIF79DAB** to your external audio device using a 3.5mm audio cable (not included).
3. Connect the audio cable to the **AUX-IN** jack [2] of the **HIF79DAB**. Connect the other end to the audio output of your external audio device (e.g. smartphone, MP3 player).

4. Press the key  [11/23] until "AUX" is shown in the display.
5. You control the playback on your external audio device.
6. You can control the volume on the **HIF79DAB** device and on your externally connected device.

Note:

- When setting the volume, make sure that the volume of the external device and the HIF79DAB must be set. If the volume is set too low, no sound will be heard from the speakers or the sound will be very low.

TECHNICAL DATA

General

Power supply unit Input	AC: 100-240V~50/60Hz
Power supply unit output	DC: 9V / 2A
Unit Input	DC: 9V / 2A
Max. Power consumption	18W
Main unit dimensions (W x D x H)	170 x 210 x 95mm
Loudspeaker dimensions (W x D x H)	130 x 142 x 180mm
Weight	2,2Kg
Operating temperature	+ 5°C - + 35° C

Radio

Receiver band	FM / DAB
Frequency range	FM 87.5 - 108 MHz DAB 147.928 – 239.200 MHz
Memory locations	FM 30 memory locations DAB 30 memory locations

Audio

Max. Music power	2x 40 Watt
AUX-IN socket	Φ3.5mm
Headphone socket	Φ3.5mm
USB socket	MP3 playback / max. 32GB
CD type	Audio CD / MP3 CD

Bluetooth

Version	V5.0 (A2DP)
Frequency	2.4GHz

All information without guarantee.

Design and specifications are subject to change without notice.

SIMPLIFIED EU DECLARATION OF CONFORMITY

Hereby, UltraMedia GmbH & Co. Handels KG that the radio equipment type HIF79DAB is in conformity with Directive 2014/53/EU.

The full text of the EU Declaration of Conformity can be requested at the following e-mail address.

<https://www.ultramedia.de/produktansicht/HIF79DAB.html>

We wish you much pleasure with the device.

Your UltraMedia Team



DISPOSAL INSTRUCTIONS



This symbol on the product or in the instructions means that the appliance, electrical and electronic equipment and batteries must be disposed of separately from your household waste at the end of their working life. There are separate collection systems for recycling in the EU. For more information, please contact the local authority or your dealer where you purchased the product.

BATTERY DISPOSAL NOTICE:

BATTERIES AND ACCUMULATORS MUST NOT BE DISPOSED OF WITH HOUSEHOLD WASTE!

EVERY CONSUMER IS LEGALLY OBLIGED TO HAND IN ALL BATTERIES AND ACCUMULATORS, REGARDLESS OF WHETHER THEY CONTAIN HARMFUL SUBSTANCES* OR NOT, AT A COLLECTION POINT IN HIS OR HER MUNICIPALITY/BOROUGH OR AT A RETAILER, SO THAT THEY CAN BE DISPOSED OF IN AN ENVIRONMENTALLY FRIENDLY MANNER.

PLEASE ONLY RETURN BATTERIES AND ACCUMULATORS DISCHARGED CONDITION!

) MARKED WITH:

CD = CADMIUM,

HG = MERCURY,

PB = LEAD

WARRANTY



Dear Customer,

Thank you for choosing one of our products. Our products undergo precise quality control in the course of production. If one of our devices gives you cause for complaint, or you have questions about one of our devices, please call our customer support.

We give a 36 month warranty on TV and SAT devices, and a 24 month warranty on portable DVD and audio devices from the date of purchase. Outside of the warranty, we offer you a paid repair based on a cost estimate. Please contact our customer support before submitting.

The warranty relates to material and production defects. Your device will be repaired or replaced during the warranty period. Unfortunately, UltraMedia cannot reimburse the purchase price. Damage caused by improper use, the use of third-party accessories, falls, dust, water damage and signs of wear (e.g. scratches, optical wear and tear) caused by the customer or external influences are excluded from the guarantee.

In order to assert the warranty claims, send the device with all accessories, a copy of the invoice and the description of the fault to the address given below. Devices that do not have a proof of purchase cannot be guaranteed. Please do not forget to include your full address and a telephone number / email address for any queries.

Shipping to us takes place at your own expense. Unpaid parcels cannot be accepted and are returned to the sender.

Please pack the device securely for transport. UltraMedia assumes no liability for damage in transit that occurs on the way to us. After receiving your submission, we will process your device as soon as possible and send it back to you.

Before sending your device in, please contact our customer support or your specialist dealer, as many problems can also be solved over the phone.

UltraMedia GmbH & Co. Handels KG
Friedrich-Penseler-Str. 28
D-21337 Lüneburg
www.ultramedia.de

service@ultramedia.de
Tel.: +49 / (0) 4131/9239-20
Mo.-Do.: 08:00-17:00
Fr.: 08:00-14:30