

SOGO[®]

Human Technology

manual de instrucciones / instructions for use
mode d'emploi / manual de instruções
gebrauchsanweisung / manuale d'istruzioni



CAFETERA MULTI CÁPSULA
MULTICAPSULE COFFEE MAKER
MACHINE À CAFÉ MULTI-CAPSULES
MÁQUINA DE CAFÉ MULTI CÁPSULA
MULTI-KAPSEL-KAFFEEMASCHINE
MACCHINA DA CAFFÈ A CAPSULE MULTIPLE

Precaución: lea y conserve estas importantes instrucciones
Caution: please read and preserve these important instructions

ref. SS-5675



Enhorabuena por su compra!

Esta máquina de café multi cápsula está fabricada con el mayor cuidado. Si la cuida adecuadamente, le recompensará con muchos años de buen servicio. Antes de utilizar su nueva máquina, lea detenidamente este manual de instrucciones, prestando especial atención a las precauciones de seguridad. Este manual también se puede descargar desde nuestra página web www.sogo.es

PRECAUCIONES DE SEGURIDAD

Tómese un tiempo para leer estas precauciones de seguridad con cuidado antes de conectar su máquina a la fuente de alimentación. Es imprescindible seguirlas así como las instrucciones de uso.

- Primero lea todo este manual de instrucciones.
- ¡Peligro de descarga eléctrica! Nunca sumerja la máquina en agua ni en ningún otro líquido.
- Conectar solo a un punto de alimentación correctamente conectado a tierra.
- Para asegurarse de que la máquina esté apagada, retire el enchufe del punto de alimentación.
- Desconecte siempre el enchufe antes de:
 1. Reubicación de la máquina.
 2. Limpieza o mantenimiento.
 3. Largos periodos de desuso.
- Nunca sujete ni coloque el cable de alimentación en esquinas o bordes afilados.
- ¡Peligro de descarga eléctrica! Los cables de alimentación dañados solo pueden reemplazarse en el centro de servicio al cliente.
- ¡Peligro de descarga eléctrica! Nunca toque el enchufe / toma / cable de alimentación o la máquina con las manos húmedas o mojadas. Nunca desenchufe el cable de alimentación; Siempre retire el tapón.
- Si necesita un cable de extensión, asegúrese de que sea adecuado para su máquina

(conexión a tierra de 3 polos, sección de conductor de 1,5 mm²), y coloque el cable para evitar tropezones.

- ¡Peligro de escaldado! ¡Nunca mueva la máquina durante el funcionamiento!
- Nunca opere la máquina sin agua.
- Siempre asegúrese de que haya agua en el tanque de agua, no menos del nivel mínimo.
- ¡Peligro de quemadura! Nunca toque las partes muy calientes de la máquina (por ejemplo, la unidad de preparación durante las operaciones).
- ¡Peligro de escaldado! No toque los chorros de vapor o agua.
- ¡Peligro de escaldado! No mueva la palanca de operación cuando la máquina esté aún bajo presión haciendo café.
- No utilice la máquina en caso de:
 1. Operación defectuosa.
 2. Cable de alimentación dañado.
 3. Después de una caída u otro daño.
 4. En tales casos, haga revisar y reparar la máquina inmediatamente si es necesario en el centro de servicio al cliente.
- La ubicación de la máquina debe cumplir los siguientes requisitos:
 1. Elija una superficie de apoyo seca, estable y nivelada que no esté inmediatamente debajo del punto de alimentación, a una distancia de al menos 60 cm del lavabo y los grifos.
 2. Nunca lo coloque sobre superficies o equipos inflamables / fusibles.
 3. Nunca coloque la máquina o el cable de alimentación sobre o a menos de 50 cm de superficies calientes o llamas abiertas.

4. Nunca cubra la máquina durante la operación.
- Mantenga a los niños alejados de la máquina durante la operación.
 - Utilizar la máquina solo en cuartos secos.
 - ¡Peligro de tropiezo! No deje que el cable de alimentación cuelgue.
 - Esta máquina está destinada únicamente para uso doméstico.
 - Desenchufe el cable de alimentación y deje que la máquina se enfríe por completo antes de la limpieza o el mantenimiento.
 - Para evitar daños, nunca utilice piezas de repuesto o accesorios no recomendados por el fabricante.
 - Este aparato puede ser utilizado por niños de 8 años o más y las personas con una incapacidad o falta de experiencia y conocimientos que hayan recibido supervisión o instrucciones relativas al uso del aparato de una manera segura físicas, sensoriales o mentales y comprender los riesgos involucrados. Limpieza y mantenimiento de usuarios no serán hechos por niños sin supervisión. Los niños pequeños deben ser supervisados para asegurarse de que no jueguen con el aparato.
 - Si el cable de alimentación está dañado, debe ser reemplazado por el fabricante, su agente de servicio o personas con calificaciones similares para evitar un peligro.
 - Este aparato está diseñado para ser utilizado en aplicaciones domésticas y similares, como:
 1. Personal de áreas de cocina en tiendas, oficinas y otros entornos de trabajo;

2. Casas rurales;
3. Por clientes en hoteles, moteles y otros entornos de tipo residencial;
4. Entornos tipo bed and breakfast.

NOTAS SOBRE ESTE MANUAL DE INSTRUCCIONES

Este manual de instrucciones no puede cubrir todas las circunstancias posibles. Para obtener más información o en caso de problemas no cubiertos adecuadamente en este manual operativo, comuníquese con el centro de servicio y ventas.

Guarde este manual de instrucciones en un lugar seguro y páselo al siguiente usuario.

DESEMBALAJE

- Retire su máquina de café multi cápsula de su embalaje.
- Después de desembalar, compruebe que se incluyen las siguientes piezas:
 1. Tanque de agua
 2. Máquina de café
 3. Manual

Nota:

- Verifique que el voltaje de la fuente de alimentación de su hogar sea el mismo que el marcado en la placa de características de la máquina
- ¡Destruye todas las bolsas de plástico para evitar peligros para los niños!

Consejo:

Guarde el embalaje para transportar la máquina (por ejemplo, para traslados, reparaciones, etc.)

Nota:

Puede encontrar un poco de agua restante en la máquina.

Para asegurarse de que esta máquina funciona perfectamente, se probó con agua antes de salir de fábrica. PELIGRO DE HELADA

PUESTA EN MARCHA

Antes de usarlo por primera vez.

Precaución: el manejo inadecuado de los equipos eléctricos es peligroso y puede ser letal. Preste atención a las precauciones de seguridad en este manual, en particular lo siguiente:

- Peligro de escaldadura: ¡cuidado con el agua caliente!
- No opere la máquina con un tanque de agua vacío o si el agua es inferior al nivel MÍNIMO.
- No abra el asa cuando la máquina está vertiendo café.
- Siempre desenchufe el cable de alimentación antes de limpiar la máquina.
- Utilice la máquina únicamente en una habitación seca.
- Enjuague bien el tanque de agua con agua fresca antes de usarlo por primera vez. Limpie la máquina de café en cápsulas utilizando únicamente un paño húmedo.

RESUMEN DE LAS PARTES Y CONTROLES DE LA MÁQUINA

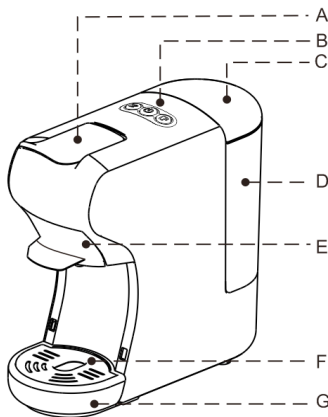

Nº	Nombre
A	Asa
B	Botones
C	Tapa de tanque de agua
D	Tanque de agua
E	Cesta de vertido
F	Tapa de la bandeja de goteo
G	Bandeja de goteo

Antes de usar por primera vez o después de largas pausas (vacaciones por ejemplo) la máquina debe ser purgada. Este breve procedimiento puede purgar y limpiar la tubería interna a fondo.

1. Hay dos formas de llenar el tanque de agua: directamente en la máquina, utilizando por ejemplo una jarra, o retirando el tanque de agua

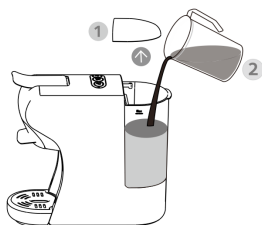

Llenado sin retirar el depósito

1. Levante la tapa del tanque de agua
2. Llene el tanque con agua fresca y fría (la temperatura máxima del agua es de 35 °C)
3. La capacidad máxima es de 0.6 litros.
4. Baje la tapa del tanque

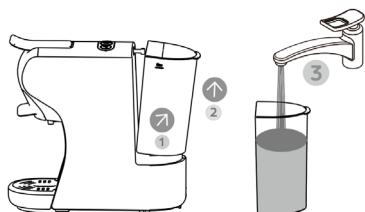

Llenado retirando el depósito de agua

1. Sujete la agarradera de agua en el ángulo de inclinación como se muestra en la dirección para retirar el tanque de agua de la máquina.
2. Llene el tanque hasta llenar el tanque hasta la marca "MAX" con agua fresca y fría (la capacidad máxima es de 0.6 litros).
3. Deslice el tanque de agua lentamente en la base del tanque de agua, cuando la salida del tanque de agua se inserte en el receptáculo de entrada, presione firmemente la empuñadura como se muestra en la dirección 2 para bloquear el tanque de agua.

Lavado de la máquina y tuberías internas

Las luces en los botones se vuelven estables cuando la máquina se calienta, el tiempo de calentamiento es de aproximadamente 45 segundos.

2.3. Enchufe el aparato y enciéndalo

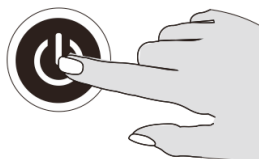
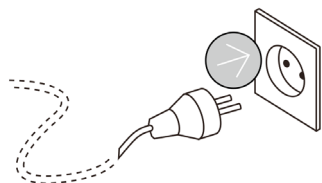

4. Presione el botón taza pequeña / taza grande, espere a que el aparato complete el proceso.

- Antes de presionar el botón, asegúrese de que:
- El mango está cerrado sin cápsula en su interior.
 - El tanque de agua está lleno.
 - El tanque de agua está firmemente en su lugar, de lo contrario el agua podría gotear
 - Coloque un recipiente grande (tamaño de 250 ml o superior) debajo del dispensador.
- Presione el botón taza pequeña / taza grande para comenzar el proceso.
- Abrir el mango cuando el proceso se detenga automáticamente.

Sugerencia: seleccione / presione el botón de la taza grande para limpiar la máquina y el tubo interno

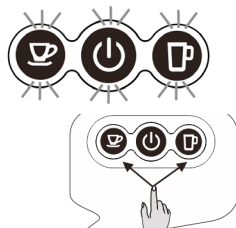

Consejos: La máquina tiene diferentes adaptadores para diferentes cápsulas, para más detalles, consulte a continuación



Para cápsulas Nespresso

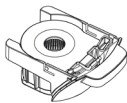



Para cápsulas Dolce-Gusto

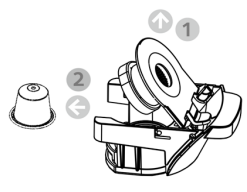

Para café en polvo / vainas de café

PARA CÁPSULAS NESPRESSO

1.
 
 - Abra el asa
 - Extraer el cesto de vertido
2.
 
 - Abra la tapa de la tapa de la cesta de elaboración
 - Inserte una cápsula en la cesta de elaboración
3.
 
 - Empuje la cesta de elaboración con la cápsula
 - Cierre la palanca
4.
 
 - Coloque una taza debajo del dispensador
 - Presione el botón de café deseado solo una vez
 - El botón seleccionado parpadeará y la máquina comenzará a elaborar cerveza, luego completará el proceso de elaboración, la dispensación se detendrá automáticamente cuando alcance el tiempo de preparación predeterminado (+/- 25s para una taza pequeña, +/- 47s para una taza grande), la configuración predeterminada puede ser programado, consulte las instrucciones de "cómo programar el tiempo de preparación".
 - Levante el asa y saque la canasta de preparación para inyectar la cápsula usada en el recipiente.

Consejo: cuando se presiona el botón, tal vez el LED del botón deseado parpadee unos segundos primero y luego comience a sonar. El proceso de flash es para calentar.

PARA CÁPSULAS DOLCE-GUSTO

1.



- Abra el asa
- Saque la cesta de elaboración

2.

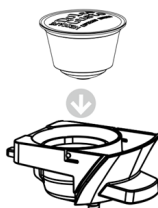

- Insertar una cápsula en la cesta de elaboración

3.



- Empuje la cesta de elaboración con la cápsula
- Cierre la palanca

4.



- Coloque una taza debajo del dispensador
- Presione el botón de café deseado solo una vez
- El botón seleccionado parpadeará y la máquina comenzará a elaborar cerveza, luego completará el proceso de elaboración, la dispensación se detendrá automáticamente cuando alcance el tiempo de preparación predeterminado (+/- 25s para una taza pequeña, +/- 47s para una taza grande), la configuración predeterminada puede ser programado, consulte las instrucciones de "cómo programar el tiempo de preparación".
- Levante el asa y saque la canasta de preparación para inyectar la cápsula usada en el recipiente.

Consejo: cuando se presiona el botón, tal vez el LED del botón deseado parpadee unos segundos primero y luego comience a sonar. El proceso de flash es para calentar.

PARA CAFÉ EN POLVO

1.



- Abra el asa
- Saque la cesta de elaboración

2.

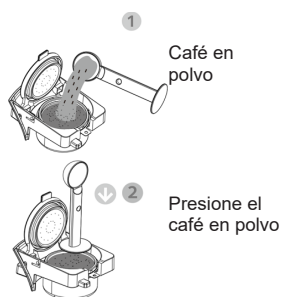

3.



- Empuje la cesta de elaboración con la cápsula
- Cierre la palanca

4.



- Coloque una taza debajo del dispensador
- Presione el botón de café deseado solo una vez
- El botón seleccionado parpadeará y la máquina comenzará a elaborar cerveza, luego completará el proceso de elaboración, la dispensación se detendrá automáticamente cuando alcance el tiempo de preparación predeterminado (+/- 25s para una taza pequeña, +/- 47s para una taza grande), la configuración predeterminada puede ser programado, consulte las instrucciones de "cómo programar el tiempo de preparación".
- Levante el asa y saque la canasta de preparación para inyectar la cápsula usada en el recipiente.

Consejo: cuando se presiona el botón, tal vez el LED del botón deseado parpadee unos segundos primero y luego comience a sonar. El proceso de flash es para calentar.

MODO DE ESPERA

1. Ajuste predeterminado de fábrica: en espera

Modo: 15 minutos

Esto significa que la máquina se apagará después de 15 minutos y todas las luces indicadoras estarán apagadas.

Presione el botón de interruptor para activar el modo de espera nuevamente si la máquina está en modo de espera

1.



2.

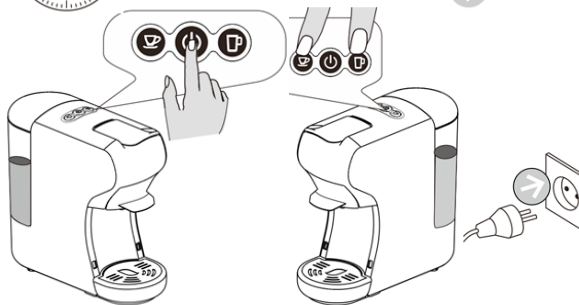

2. Configuración del modo de espera:

Mantenga pulsado el botón de taza pequeña y el botón de la taza grande, insertar el enchufe en la toma.

La luz del botón de interruptor estará encendida

Presione el botón de taza pequeña, el botón de taza pequeña se apaga, se cancela el modo de espera

Presione el botón de taza pequeña, el botón de taza pequeña se encenderá, se activará el modo de espera

4.



3.

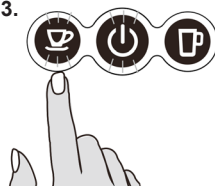

3. Ajuste predeterminado de fábrica

Presione el botón de la taza grande, inserte el enchufe en la toma.

Los botones de la luz indicadora parpadearán dos veces. Significa que la máquina vuelve a la configuración predeterminada de fábrica.

4. Ajuste del volumen del café

Ajuste de volumen de copa pequeña
1. Poner la taza de café debajo de la salida de café.

2. La máquina está en condiciones normales de trabajo. Mantenga presionado el botón de taza pequeña, luego suelte el botón hasta que obtenga el café que desea (Min: 10s, Max: 90s)

LIMPIEZA

Riesgo de descarga eléctrica e incendio. Nunca sumerja el aparato o parte de él en agua. / Asegúrese de desenchufar la máquina antes de limpiarla. / No use ningún producto de limpieza fuerte o limpiador solvente. / No utilice objetos afilados, cepillos o abrasivos afilados. / No colocar en un lavaplatos.

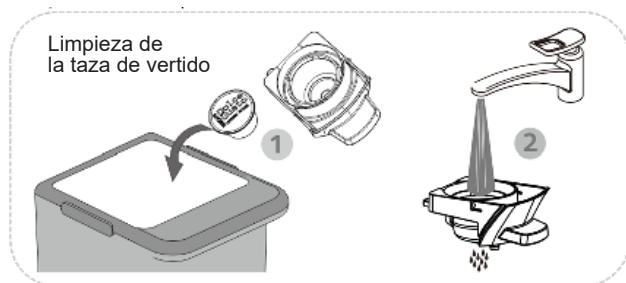

Seque con una toalla, paño o papel fresco y limpio y vuelva a ensamblar todas las piezas. Limpie la salida de café y el interior de la máquina regularmente con un paño húmedo.



Limpieza holística

ADVERTENCIAS

Prohibido salpicar agua a la máquina.

Prohibido abrir el mango durante el vertido

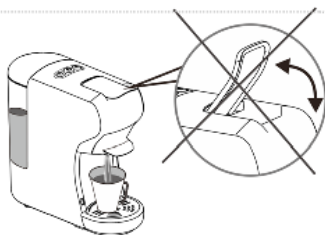

Antes de la elaboración, asegúrese de que haya más de 20 ml de agua en el tanque de agua

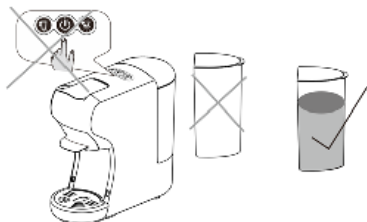

Hay una aguja afilada en la ranura del adaptador de la cápsula. No coloque la mano o el dedo cerca de ninguna parte de la aguja, después de retirar el adaptador

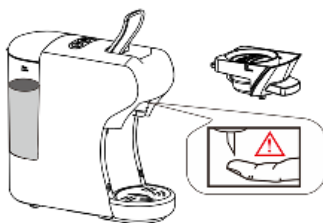

El adaptador aún está muy caliente después de la preparación. ¡Tenga cuidado!

MODO DE AHORRO DE ENERGÍA

La máquina ingresa al modo de ahorro de energía automáticamente una vez que la máquina está inactiva durante 15 minutos, la luz de fondo de los dos botones y el indicador de encendido se apagarán. Para salir del modo de ahorro de energía, presione el botón de encendido, el aparato comenzará a calentarse con las luces parpadeando. Cuando los botones permanecen encendidos, la máquina está lista para preparar café.

DESCALCIFICACIÓN

Descalcificación / Mantenimiento

El agua potable varía según la región. Las partículas de cal en el agua potable dura se depositan como residuos en la máquina y pueden bloquear la tubería y causar daños. Para evitar esto, asegúrese de descalcificar la máquina al menos después de preparar de 300 a 400 tazas de café o, en cualquier caso, si la producción cae significativamente, después de uno o dos meses. La descalcificación debe hacerse correctamente para evitar daños. Por lo tanto, es esencial seguir estas instrucciones.

Importante:

- Nunca limpie la máquina con vinagre. Esto causa daños y hace que su café tenga un mal sabor.
 - Los daños causados por la descalcificación incorrecta o falta de descalcificación no están cubierto por la garantía
 - Atención: ¡cuidado con el agua caliente!
1. Recomendaciones: compre cualquier descalcificador (líquido descalcificador) disponible en el mercado, diluido de acuerdo con las instrucciones del fabricante; verter la mezcla en el tanque de agua
 2. Asegúrese de que no haya ninguna cápsula dentro de la máquina.
 3. Coloque un recipiente grande debajo del cabezal dispensador para recoger la descalcificación diluida y los residuos de cal.
 4. Llene el tanque de agua con agua hasta el nivel máximo, mezclado con la solución de descalcificación, asegúrese de que la solución esté completamente disuelta.
 5. Presione el botón grande para hacer correr el agua de descalcificación a medida que prepara el café normalmente, repita varias veces para que salga todo el agua del tanque.
 6. Repita el proceso para hacer correr otro tanque de agua mezclado con solución descalcificadora.
 7. Repita el proceso para limpiar el circuito interno con un tanque de agua dulce (sin la solución de descalcificación) para limpiar completamente el circuito interno.

PROBLEMA	CAUSA	SOLUCIÓN
No se elabora café	El depósito de agua está vacío.	Llenar de agua el tanque de agua.
El café no está suficientemente caliente.	- Tazas frías - Acumulación de incrustaciones en la máquina. - Máquina fría.	- Precalentar la taza. - Descalcificar. - Para máquinas frías, preparar una taza de agua para calentar el circuito.
Hay agua en la mesa	-El tanque de agua está goteando. -La bandeja de goteo está llena de agua.	-Compruebe si la válvula del tanque de agua está atascada. -Vaciar la bandeja de goteo.
El asa no se puede cerrar	La cesta de elaboración no está bien colocada	Empuje la cesta de elaboración a la posición correcta

Tensión nominal:

220 - 240V AC

Frecuencia nominal:

50/60Hz

Potencia nominal:

1450W

N.W./G.W.:

2,5/3,4 kg aprox.

Presión de la bomba:

Max. 19 Bars

Capacidad del tanque de agua:

0.6L

Tamaño:

110mm(W)* 270mm(L) * 250mm(H)

Please read this Instruction Manual and the safety instructions before operating the appliance!

Congratulation on your purchase!

This Multi Coffee Capsule machine is manufactured with the greatest care. If you look it after properly it will reward you with many years of good service. Before using your new machine, please read this operating manual carefully, paying particular attention to the safety precautions. This manual can also be downloaded from our website www.sogo.es

Safety precautions

- First read this entire operating manual.
- **Danger of electric shock! Never immerse the machine in water or any other liquid.**
- Connect only to a properly grounded power point.
- To make sure that the machine is switched off, remove the plug from the power point.
- Always pull out the power plug before:
 1. Relocating the machine.
 2. Cleaning or maintenance.
 3. Long periods of disuse.
- Never clamp or run the power cable over sharp corners or edges.
- **Danger of electric shock! Damaged power cables may only be replaced at the customer service centre.**
- **Danger of electric shock! Never touch the power plug/socket/cable or the machine with damp or wet hands. Never unplug by pulling out the power cable; always remove the plug.**
- If you need an extension cable, make sure it is suitable for your machine (3-pole grounded, 1.5 mm² conductor cross-section), and lay the cable to avoid tripping.
- **Danger of scalding! Never move the machine during operation!**
- Never operate the machine without water
- Always make sure there is water in water tank not less than minimum level.

- Danger of burning! Never touch very hot parts of the machine (e.g. brew unit during operations).
- Danger of scalding! Do not touch the steam or water jets.
- Danger of scalding! Do not move the operating lever when the machine is still under pressure making Coffee .
- Do not use the machine in case of:
 1. Faulty operation.
 2. Damaged power cable.
 3. After falling or other damage.
 4. In such cases immediately have the machine checked and repaired if necessary at the customer service centre.
- The machine location must meet the following requirements:
 1. Choose a dry, stable and level support surface not immediately underneath the power point at least 60 cm away from the washbasin and taps.
 2. Never place on flammable/fusible surfaces or equipment.
 3. Never place the machine or power cable on or nearer than 50 cm to hot surfaces or open flames.
 4. Never cover the machine during operation.
- Keep children away from the machine during operation.
- Only use the machine in dry rooms.
- Danger of tripping! Do not let the power cable hang down.
- This machine is only intended for household use.

- Pull out the power plug and allow the machine to cool down completely before cleaning and or Maintenance.
- To prevent damage, never use replacement parts or accessories not recommended by the manufacturer
- This appliance can be used by children aged from 8 years and above and persons with reduced physical, sensory or mental capabilities or lack of experience and knowledge if they have been given supervision or instruction concerning use of the appliance in a safe way and understand the hazards involved. Cleaning and user maintenance shall not be made by children without supervision. Young children should be supervised to ensure that they don't play with the appliance.
- If the supply cord is damaged, it must be replaced by the manufacturer, its service agent or similarly qualified persons in order to avoid a hazard.

This appliance is intended to be used in household and similar applications such as:

1. Staff kitchen areas in shops, offices and other working environments;
2. Farm houses;
3. By clients in hotels, motels and other residential type environments;
4. Bed and breakfast type environments.

NOTES ON THIS OPERATING MANUAL

This operating manual cannot cover all possible circumstances. For further information or in case of problems not adequately covered in this operating manual, please contact the service and sales centre. Please keep this operating manual safe and pass it on to the next user.

UNPACKING

- Remove your Multi Capsule coffee machine from its packaging.
- After unpacking, please check that the following parts are included:
 1. Water tank
 2. Coffee machine
 3. Manual

Note:

- Check that your home power supply voltage is the same as marked on the machine rating plate
- Destroy all the plastic bags to prevent danger to children!

Tip:

Keep the packaging for transporting the machine (e.g. for removals, servicing, etc.)

Note:

You may find a little water remaining in the machine.

In order to ensure that this machine works perfectly, it was tested with water before leaving the factory.

DANGER OF FROST

STARTING UP

Before using for the first time

Caution: Improper handling of electrical equipment is dangerous and can be lethal. Please pay attention to the safety precautions in this manual, in particular the following:

- Danger of scalding: beware of hot water!
- Do not operate the machine with an empty water tank or water is less than MINIMUM level.
- Do not open the handle when the machine is brewing.
- Always pull out the power plug before cleaning the machine.
- Only use the machine in a dry room.
- Thoroughly rinse out the water tank with fresh water before using for the first time. Clean the Capsule coffee machine using a damp cloth only.

OVERVIEW OF MACHINE PARTS AND CONTROLS

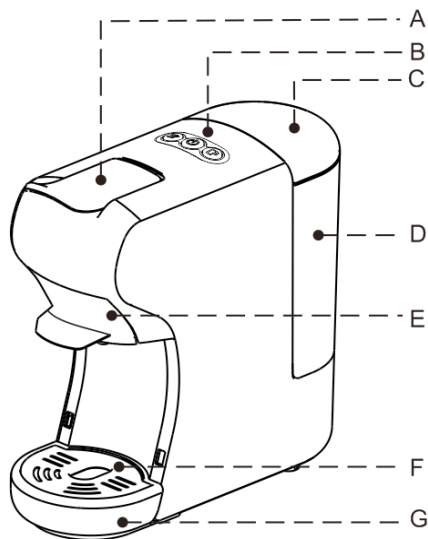

No.	Name
A	Handle
B	Buttons
C	Water tank cover
D	Water tank
E	Brewing basket
F	Drip tray cover
G	Drip tray (removable)

Before using for the first time or after long pauses (e.g. holidays) the machine must be flushed out. This short procedure can flush out and cleans the internal piping thoroughly.

1. There are two ways to fill the water tank: directly into the machine, by using for example a jug, or by removing the water tank

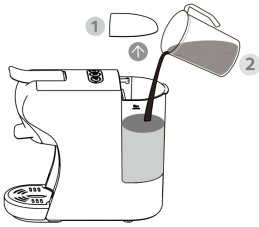

Filling without removing the tank

1. Raise the water tank cover
2. Fill the tank with cold fresh water (the maximum temperature of the water is 35°C)
3. the maximum capacity is 0.6 litre
4. low down the tank cover

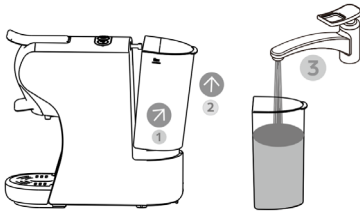

Filling by removing the water tank

1. Hold the water grip at tilting angle as shown in direction to remove the water tank from the machine.
2. Fill the tank up to Fill the tank up to the "MAX" mark with cold fresh water (the maximum capacity is 0.6 litre).
3. Slide the water tank slowly on water tank base, when the water tank outlet is inserted in the inlet receptacle, pushing firmly on the water grip as shown in direction 2 to lock the water tank.

Flushing out the machine and internal piping

The lights at buttons become steady when the machine is heated up, heating up time is 45 seconds approximately.

2.3.Plug in the appliance and turn it on

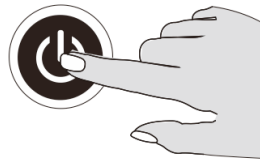
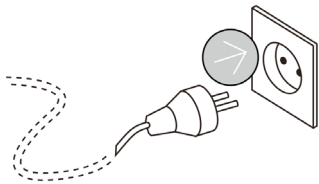

4. Press the small cup / big cup button, wait for the appliance to complete the flush out.

- Before pressing the button, make sure that:
 - The handle is closed without capsule inside.
 - The water tank is full.
 - The water tank is firmly in place, otherwise water may leak
 - a large bowl (250ml size or above) is placed under the dispenser.
 - Press the small cup / big cup button to start flush out.
 - Open the handle when the flush out process stopped automatically.
- Suggest** to select/press big cup button to flushing out the machine and the internal pipe



Tips: The machine has different adaptor for different capsules, details refer to below

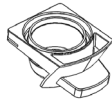

For Nespresso capsules

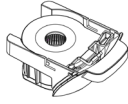

For Dolce-Gusto capsules



For Coffee powder / coffee pods

FOR NESPRESSO CAPSULES

1.



- Open the handle
- Pull out the brewing basket

2.

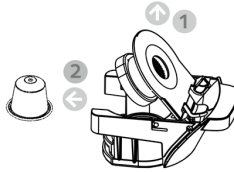

- Open the brewing basket lid
- Insert a capsule to the brewing basket

3.



- Push in the brewing basket with capsule
- Close the handle

4.



- Place a cup under the dispenser
 - Press the desired coffee button only once
 - The selected button will blink and the machine will start brewing then complete the brewing process, dispensing will stop automatically when reaching the default brewing time (+/-25S for small cup, +/-47s for big cup), default setting can be programmed, please refer to "how to program brewing time" instruction.
 - Raise the handle and pull out the brewing basket to inject used capsule into the container.
- Tips:** when press the button, maybe the desired button LED flash a few seconds first, then start brewing. the flash process is for heating.

PARA CÁPSULAS DOLCE-GUSTO

1.

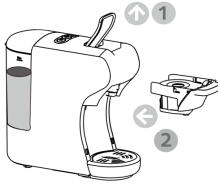

- Open the handle
- Pull out the brewing basket

2.

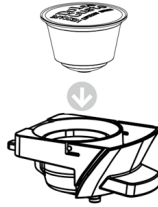

- Insert a capsule to the brewing basket.

3.



- Push in the brewing basket with capsule
- Close the handle

4.



- Place a cup under the dispenser
- Press the desired coffee button only once
- The selected button will blink and the machine will start brewing then complete the brewing process, dispensing will stop automatically when reaching the default brewing time (+/-25S for small cup, +/-47s for big cup), default setting can be programmed, please refer to "how to program brewing time" instruction.
- Raise the handle and pull out the brewing basket to inject used capsule into the container.

Tips: when press the button, maybe the desired button LED flash a few seconds first, then start brewing. the flash process is for heating.

FOR COFFEE POWDER

1.



- Open the handle
- Pull out the brewing basket

2.

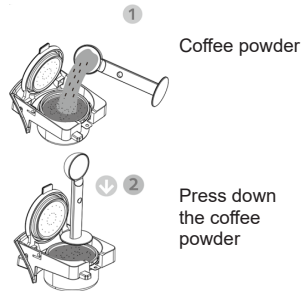

Coffee powder

Press down the coffee powder

3.



- Push in the brewing basket with capsule
- Close the handle

4.



- Place a cup under the dispenser
- Press the desired coffee button only once
- The selected button will blink and the machine will start brewing then complete the brewing process, dispensing will stop automatically when reaching the default brewing time (+/-25S for small cup, +/-47s for big cup), default setting can be programmed, please refer to "how to program brewing time" instruction.
- Raise the handle and pull out the brewing basket to inject used capsule into the container.

Tips: when press the button, maybe the desired button LED flash a few seconds first, then start brewing. the flash process is for heating.

STANDBY MODE

1. Factory Default setting: Standby Mode: 15 mins

It means the machine will turn off after 15 mins and all the indicator lights will be off.

Press the switch button to activate the standby mode again if the machine is in Standby mode

1.



2.

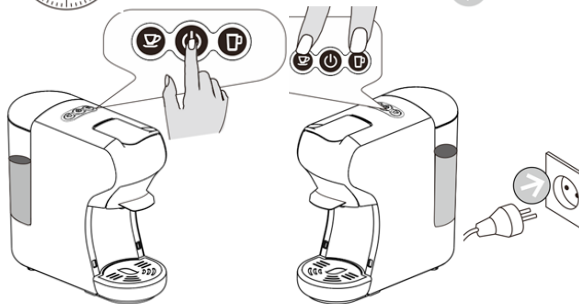

2. Standby mode setting:

Keep pressing the small cup button and big cup button, insert the plug to the socket.

Switch button light will be on

Press small cup button, Small cup button light off, Standby mode cancelled

Press small cup button, small cup button light on, standby mode activated

3. Factory default setting

Press the big cup button, insert the plug to the socket.

The indicator light of buttons will flash twice. It means the machine come back to factory default setting

4.

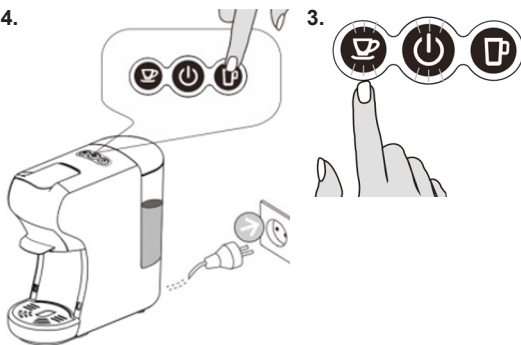

4. Coffee Volume Setting

Small Cup volume setting

1. Put coffee cup under the coffee outlet

2. The machine is in normal working condition. Keep pressing the small cup button, then release the button till you get the coffee you want (Min:10S, Max:90S)

CLEANING

Risk of fatal electrical shock and fire. Never immerse the appliance or part of it in water. /

Be sure to unplug the machine before cleaning. / Do not use any strong cleaning agent or solvent

cleaner. / Do not use sharp objects, brushes or sharp abrasives. / Do not place in a dishwasher.

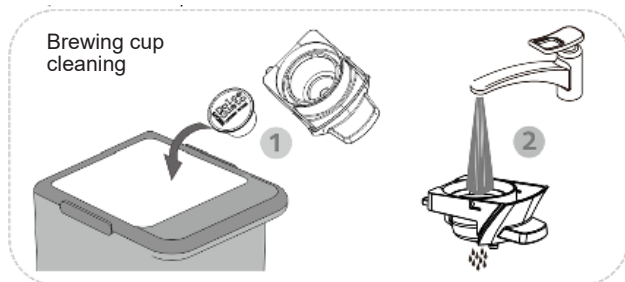

Dry with a fresh and clean towel, cloth or paper and reassemble all parts. Clean the coffee outlet and inside the machine regularly with a damp cloth.



Holistic cleaning

WARNING TIPS

Prohibited splashing water to the machine

Prohibited to open the handle when brewing

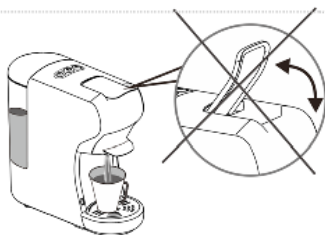

Before brewing, to be sure there is more than 20ml water in the water tank

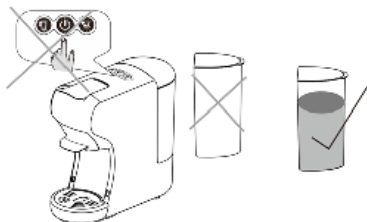

There is a sharp needle in the Capsule Adaptor slot. Donot put the hand or Finger to any part near the needle, after the adaptor is removed.

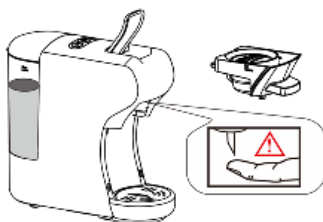

Adaptor is still very hot after brewing
Be careful!

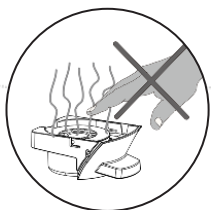

ENERGY SAVING MODE

The machine enters energy saving model automatically once the machine is idle for 15 minutes, the back light of two buttons and power indicator will switch off. To quite energy saving mode, please press power button, appliance will start to warming up with lights blinking, when the buttons are lit steadily, the machine is ready to brew coffee.

DECALCIFICATION

Decalcification / Maintenance

Drinking water varies according to region. The lime particles in hard drinking water are deposited as residues in the machine and can bloc the piping and cause damage. To prevent this, be sure to decalcify the machine at the very least after making 300 to 400 cups of coffee or in any case if the output falls significantly, after one or two months. Decalcification must be done correctly to prevent damage. So, it is essential to follow these instructions.

Important:

- Never clean the machine with vinegar. This causes damage and makes your coffee taste bad
- Damage caused by incorrect decalcification or failure to decalcify is not covered by the guarantee
- Caution: beware of hot water!

1. Recommendations: purchase commercially available decalcifier (decalcifying liquid), diluted according to the manufacturer's instructions; pour the mixture in the water tank
2. Make sure there is without capsule inside the machine.
3. Place a large bowl under the dispensing head to collect the decalcification diluted and lime residues
4. Fill the water tank with water to maximum level mixed with decalcifying solution, make sure the solution is dissolved completely.
5. Press the large button to run decalcifying water as you brew coffee normally, repeat for several times to run out the entire tank water.
6. Repeat the process to run another tank of water mixed with decalcifying solution.
7. Repeat the process to Flush out the intern circuit with a tank of fresh water (without the decalcifying solution) to clean the internal circuit completely.

PROBLEM	CAUSE	SOLUTION
No coffee is brewed	The water tank is empty	Fill water in the water tank
The coffee is not hot enough	- The Cold cups / mugs - Scale build-up in machine - Cold machine.	- Preheat cup / mug - Descale - For cold machine, brewing a cup of water to warm up the circuit
Water on table	- The Cold cups / mugs - Scale build-up in machine - Cold machine - Water tank is leaking - Drip tray is full of water	- Check if the valve on water tank is stuck. - Empty the drip tray.
Handle can not close	The brewing basket is not placed well	Push the brewing basket into correct position

Rated Voltage:	220 - 240V AC
Rated Frequency:	50/60Hz
Rated Power:	1450W
N.W./G.W.:	2.5/3.4 kg appr.
Pump Pressure:	Max. 19 Bars
Water Tank Capacity:	0.6L
Size:	110mm(W)* 270mm(L) * 250mm(H)

Félicitation pour votre achat!

Cette machine à café multi-capsules est fabriquée avec le plus grand soin. Si vous prenez soin correctement, il vous récompensera avec de nombreuses années de bon service. Avant d'utiliser votre nouvelle machine, veuillez lire attentivement ce mode d'emploi en portant une attention particulière aux consignes de sécurité. Ce manuel peut également être téléchargé sur notre site Web www.sogo.es

Précautions de sécurité

- Commencez par lire ce manuel d'utilisation dans son intégralité.
- **Danger d'électrocution!** Ne plongez jamais la machine dans de l'eau ou dans tout autre liquide.
- Connectez uniquement à un point d'alimentation correctement mis à la terre.
- Pour vous assurer que la machine est éteinte, retirez la fiche de la prise de courant.
- Toujours débrancher le cordon d'alimentation avant:
 1. Déplacement de la machine.
 2. Nettoyage ou maintenance.
 3. Longues périodes d'inutilisation.
- Ne pincez et ne faites jamais passer le câble d'alimentation au-dessus de coins ou de bords coupants.
- **Danger d'électrocution!** Les câbles électriques endommagés ne peuvent être remplacés que par le centre de service après-vente.
- **Danger d'électrocution!** Ne pas toucher la fiche d'alimentation / prise / câble ou la machine avec des mains humides ou mouillées. Ne débranchez jamais en débranchant le câble d'alimentation; toujours retirer le bouchon.
- Si vous avez besoin d'un câble de rallonge, assurez-vous qu'il convient à votre machine (section de conducteur de 1,5 mm² à la terre, 3 pôles) et posez le câble pour éviter de trébucher.

- Danger de brûlure! Ne déplacez jamais la machine pendant le fonctionnement!
- Ne jamais utiliser la machine sans eau
- Assurez-vous toujours qu'il y a de l'eau dans le réservoir d'eau, pas moins que le niveau minimum.
- Danger de brûlure! Ne touchez jamais des parties très chaudes de la machine (par exemple, l'unité d'infusion pendant les opérations).
- Danger de brûlure! Ne touchez pas les jets de vapeur ou d'eau.
- Danger de brûlure! Ne déplacez pas le levier de commande lorsque la machine est encore sous pression et prépare du café.
- Ne pas utiliser la machine en cas de:
 1. Opération défectueuse.
 2. Câble d'alimentation endommagé.
 3. Après une chute ou d'autres dommages.
 4. Dans ce cas, faites vérifier et réparer immédiatement la machine, si nécessaire, au centre de service après-vente.
 Immédiatement la machine, si nécessaire, au centre de service après-vente.
- L'emplacement de la machine doit répondre aux exigences suivantes:
 1. Choisissez une surface de support sèche, stable et nivelée qui ne se trouve pas immédiatement sous la prise de courant, à au moins 60 cm du lavabo et des robinets.
 2. Ne jamais placer sur des surfaces ou des équipements inflammables / fusibles.
 3. Ne placez jamais la machine ou le câble d'alimentation à moins de 50 cm des surfaces chaudes ou des flammes nues.

4. Ne couvrez jamais la machine pendant le fonctionnement.

- Gardez les enfants éloignés de la machine pendant le fonctionnement.
- Utilisez la machine uniquement dans des locaux secs.
- Danger de trébucher! Ne laissez pas le câble d'alimentation pendre.
- Cette machine est uniquement destinée à un usage domestique.
- Débranchez le cordon d'alimentation et laissez la machine refroidir complètement avant le nettoyage et / ou la maintenance.
- Pour éviter tout dommage, n'utilisez jamais de pièces de rechange ou d'accessoires non recommandés par le fabricant.
- Cet appareil peut être utilisé par des enfants âgés de 8 ans et plus et les personnes dont les capacités physiques, sensorielles ou mentales ou manquant d'expérience et de connaissances si elles ont été formées et encadrées pour l'utilisation de cet appareil en toute sécurité et de comprendre les dangers impliqués. Nettoyage et entretien utilisateur ne sont pas fabriqués par des enfants sans surveillance. Les jeunes enfants doivent être surveillés pour s'assurer qu'ils ne jouent pas avec l'appareil.
- Si le cordon d'alimentation est endommagé, il doit être remplacé par le fabricant, son agent de service ou des personnes de qualification similaire pour éviter tout risque.
- Cet appareil est destiné à être utilisé dans des applications domestiques et similaires telles que:

1. Zones de cuisine du personnel dans les magasins, bureaux et autres environnements de travail.
2. Maisons de ferme.
3. Par les clients dans les hôtels, motels et autres environnements de type résidentiel.
4. Environnements de type chambres d'hôtes.

REMARQUES SUR CE MODE D'EMPLOI

Ce manuel d'utilisation ne peut pas couvrir toutes les circonstances possibles. Pour plus d'informations ou en cas de problèmes non traités de manière adéquate dans ce manuel d'utilisation, veuillez contacter le centre de service et de vente.

Veuillez conserver ce manuel d'utilisation et le transmettre au prochain utilisateur.

DÉBALLAGE

- Retirez votre cafetière multi-capsules de son emballage.
- Après le déballage, veuillez vérifier que les pièces suivantes sont incluses:
 1. Réservoir d'eau
 2. Machine à café
 3. Manuel

Remarque:

- Vérifiez que la tension d'alimentation de votre domicile est identique à celle indiquée sur la plaque signalétique de la machine
- Détruisez tous les sacs en plastique pour éviter tout danger aux enfants!

Conseil:

Conservez l'emballage pour transporter la machine (par exemple, pour le retrait, l'entretien, etc.)

Remarque:

Vous pouvez trouver un peu d'eau dans la machine. Afin de s'assurer que cette machine fonctionne parfaitement, elle a été testée à l'eau avant de quitter l'usine. DANGER DE GEL

DÉMARRAGE

Avant de l'utiliser pour la première fois

Attention: une manipulation incorrecte des équipements électriques est dangereuse et peut être mortelle. Veuillez faire attention aux consignes de sécurité de ce manuel, en particulier les suivantes:

- Danger de brûlure: gare à l'eau chaude!
- N'utilisez pas la machine avec un réservoir d'eau vide ou si le niveau d'eau est inférieur au niveau MINIMUM.
- N'ouvrez pas la poignée lorsque la machine est en cours de préparation.
- Débranchez toujours le cordon d'alimentation avant de nettoyer la machine.
- Utilisez la machine uniquement dans une pièce sèche.
- Rincez soigneusement le réservoir d'eau avec de l'eau fraîche avant de l'utiliser pour la première fois. Nettoyez la cafetière à capsules avec un chiffon humide uniquement.

VUE D'ENSEMBLE DES PIÈCES ET DES COMMANDES DE LA MACHINE

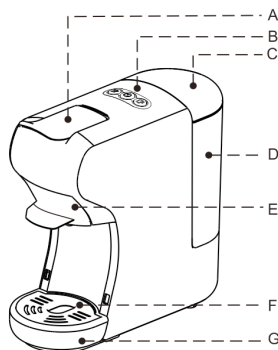

No.	Nom
A	Poignée
B	Boutons
C	Couvercle du réservoir d'eau
D	Réservoir d'eau
E	Panier de brassage
F	Couvercle du bac d'égouttage
G	Bac d'égouttage (amovible)

Avant d'utiliser pour la première fois ou après de longues pauses (par exemple, des vacances), vous devez rincer la machine. Cette courte procédure peut rincer et nettoyer la tuyauterie interne à fond.

1. Il y a deux façons de remplir le réservoir d'eau: directement dans la machine, en utilisant par exemple un pichet ou en retirant le réservoir

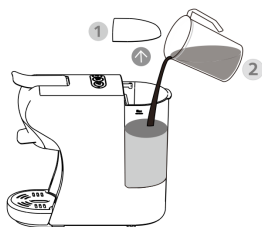

Remplir sans enlever le réservoir

- soulever le couvercle du réservoir d'eau
- remplissez le réservoir avec de l'eau fraîche et froide (la température maximale de l'eau est de 35°C)
- la capacité maximale est de 0,6 litre
- bas le couvercle du réservoir

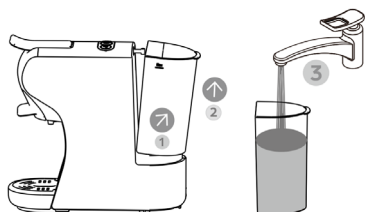

Remplir en retirant le réservoir d'eau

- Tenez l'adaptateur pour eau en l'inclinant comme indiqué dans le sens indiqué pour retirer le réservoir d'eau de la machine.
- Remplissez le réservoir jusqu'à la marque «MAX» avec de l'eau fraîche et froide (la capacité maximale est de 0,6 litre).
- Faites glisser le réservoir d'eau lentement sur la base du réservoir d'eau. Lorsque la sortie du réservoir d'eau est insérée dans le réceptacle d'entrée, appuyez fermement sur la poignée d'eau comme indiqué dans la direction 2 pour verrouiller le réservoir d'eau.

Rinçage de la machine et de la tuyauterie interne

Les voyants des boutons s'établissent lorsque la machine est chauffée. Le temps de chauffage est d'environ 45 secondes.

2.3. Branchez l'appareil et allumez-le

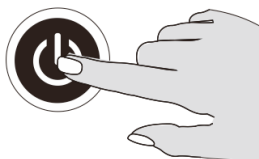
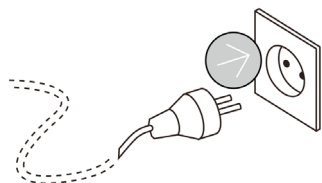

4. Appuyez sur le bouton petite tasse / grande tasse, attendez que l'appareil ait terminé le processus

Avant d'appuyer sur le bouton, assurez-vous que:

- La poignée est fermée sans capsule à l'intérieur.
- Le réservoir d'eau est plein.
- Le réservoir d'eau est fermement en place, sinon l'eau risque de fuir
- Un grand bol (format 250 ml ou plus) est placé sous le distributeur.
- Appuyez sur le bouton petite tasse / grande tasse pour lancer le processus.
- Ouvrez la poignée lorsque le processus s'arrête automatiquement.

Suggestion: sélectionnez / appuyez sur le bouton du grande tasse pour vider la machine et le tuyau interne.

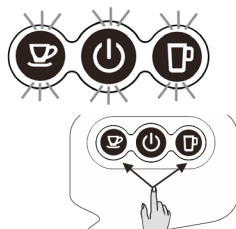

Conseils: La machine dispose de différents adaptateurs pour différentes capsules. Voir les détails ci-dessous.

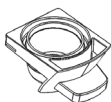

Pour capsules Nespresso



Pour capsules Dolce-Gusto



Pour café en poudre / dosettes de café

POUR CAPSULES NESPRESSO

1.



2.

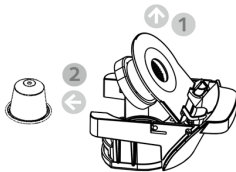

3.



- Ouvrir la poignée
- Sortez le panier de brassage

- Ouvrez le couvercle du panier de brassage
- Insérer une capsule dans le panier d'infusion

- Pousser dans le panier de brassage avec capsule
- Fermez la poignée

4.



- Placez une tasse sous le distributeur
- Appuyez une seule fois sur le bouton café souhaité.
- Le bouton sélectionné clignotera et la machine commencera à brasser, puis achèvera le processus de brassage. La distribution s'arrêtera automatiquement lorsque le temps d'infusion par défaut sera atteint (+/- 25s pour les petites tasses, +/- 47s pour les grandes tasses), le réglage par défaut peut être vuillez vous reporter aux instructions «Comment programmer le temps de préparation».
- Soulevez la poignée et sortez le panier d'infusion pour injecter la capsule usagée dans le récipient.

Conseil: lorsque vous appuyez sur le bouton, le voyant du bouton souhaité clignote peut-être quelques secondes, puis le brassage commence. Le processus de flash est pour le chauffage.

POUR CAPSULES DOLCE-GUSTO

1.



- Ouvrir la poignée
- Sortez le panier de brassage

2.

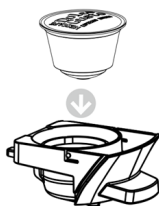

- Insérer une capsule dans le panier d'infusion

3.



- Pousser dans le panier de brassage avec capsule
- Fermez la poignée

4.



- Placez une tasse sous le distributeur
- Appuyez une seule fois sur le bouton café souhaité.
- Le bouton sélectionné clignotera et la machine commencera à brasser, puis achèvera le processus de brassage. La distribution s'arrêtera automatiquement lorsque le temps d'infusion par défaut sera atteint (+/- 25s pour les petites tasses, +/- 47s pour les grandes tasses), le réglage par défaut peut être veuillez vous reporter aux instructions «Comment programmer le temps de préparation».
- Soulevez la poignée et sortez le panier d'infusion pour injecter la capsule usagée dans le récipient.
Conseil: lorsque vous appuyez sur le bouton, le voyant du bouton souhaité clignote peut-être quelques secondes, puis le brassage commence. Le processus de flash est pour le chauffage.

POUR LE CAFÉ EN POUDRE

1.



- Ouvrir la poignée
- Sortez le panier de brassage

2.

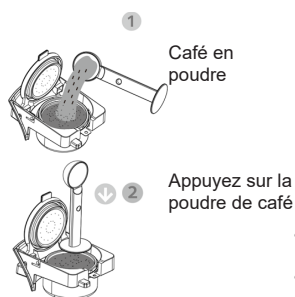

3.



- Pousser dans le panier de brassage avec capsule
- Fermez la poignée

4.



- Placez une tasse sous le distributeur
- Appuyez une seule fois sur le bouton café souhaité.
- Le bouton sélectionné clignotera et la machine commencera à brasser, puis achèvera le processus de brassage. La distribution s'arrêtera automatiquement lorsque le temps d'infusion par défaut sera atteint (+/- 25s pour les petites tasses, +/- 47s pour les grandes tasses), le réglage par défaut peut être veuillez vous reporter aux instructions «Comment programmer le temps de préparation».
- Soulevez la poignée et sortez le panier d'infusion pour injecter la capsule usagée dans le récipient.
Conseil: lorsque vous appuyez sur le bouton, le voyant du bouton souhaité clignote peut-être quelques secondes, puis le brassage commence. Le processus de flash est pour le chauffage.

MODE DE VEILLE

1. Réglage d'usine par défaut:

Veille Mode: 15 minutes

Cela signifie que la machine s'éteindra au bout de 15 minutes et que tous les voyants seront éteints.

Appuyez sur le bouton pour réactiver le mode veille si la machine est en mode veille.

1.



2.

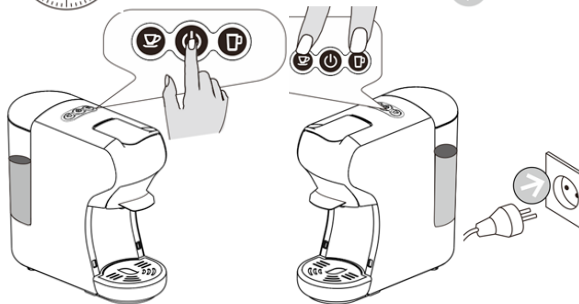

2. Réglage du mode veille:

Continuez à appuyer sur le bouton du petit gobelet et le bouton du grand gobelet, insérez la fiche dans la prise.

Le bouton de l'interrupteur sera allumé. Appuyez sur le bouton du petit gobelet, le bouton du petit gobelet s'éteint, le mode veille est annulé.

Appuyez sur le bouton de petite tasse, le bouton de petite tasse s'allume, le mode veille est activé.

3. Réglage par défaut d'usine

Appuyez sur le bouton du grand gobelet, insérez la fiche dans la prise.

Les boutons lumineux clignoteront deux fois. Cela signifie que la machine revient au réglage d'usine default setting.

4.



3.



4. Réglage du volume de café

Réglage du volume de la petite tasse
1. Placez la tasse à café sous la sortie café

2. La machine est en état de fonctionnement normal. Continuez à appuyer sur le bouton de la petite tasse, puis relâchez-le jusqu'à ce que vous obteniez le café de votre choix (Min: 10 s, Max: 90)

NETTOYAGE

Risque d'électrocution mortelle et d'incendie. Ne jamais plonger l'appareil ou une partie de celui-ci dans l'eau. / Assurez-vous de débrancher l'appareil avant de le nettoyer. / N'utilisez pas de détergent puissant ni de solvant. / N'utilisez pas d'objets coupants, de brosses ou d'abrasifs coupants. / Ne placez pas dans un lave-vaisselle.

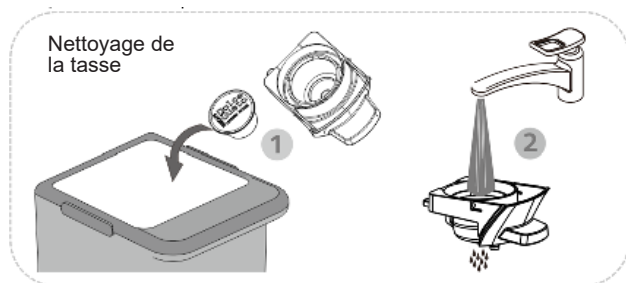

Sécher avec une serviette propre et fraîche, un chiffon ou du papier et réassembler toutes les pièces. Nettoyez régulièrement la sortie café et l'intérieur de l'appareil avec un chiffon humide.

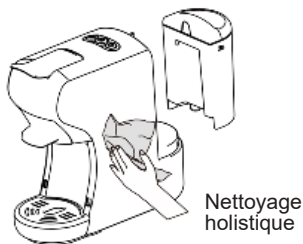

CONSEILS D'AVERTISSEMENT

Interdit de projeter de l'eau sur la machine

Interdit d'ouvrir la poignée lors de l'infusion

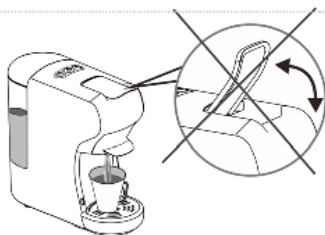

Avant de brasser, assurez-vous qu'il y a plus de 20 ml d'eau dans le réservoir d'eau

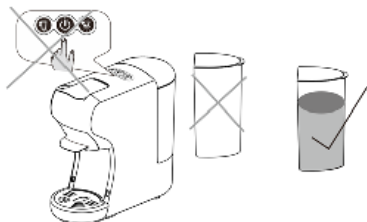

Il y a une aiguille pointue dans la fente de l'adaptateur de la capsule. Ne mettez pas la main ou le doigt près d'une partie de l'aiguille après le retrait de l'adaptateur

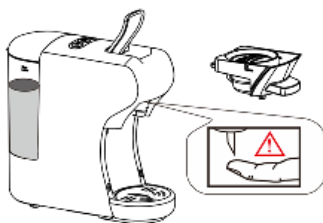

L'adaptateur est encore très chaud après la préparation. Faire attention!

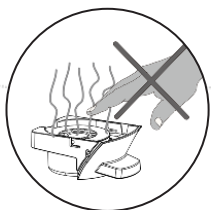

MODE ÉCONOMIE D'ÉNERGIE

La machine entre automatiquement dans le mode d'économie d'énergie une fois la machine inactive pendant 15 minutes, le rétroéclairage des deux boutons et le voyant d'alimentation s'éteignent. Pour quitter le mode d'économie d'énergie, appuyez sur le bouton d'alimentation. L'appareil commencera à chauffer avec les voyants clignotants. Lorsque les boutons sont allumés en continu, la machine est prête à préparer du café.

DÉCALCIFICATION

Décalcification / Maintenance

L'eau potable varie selon les régions. Les particules de calcaire dans l'eau de boisson dure se déposent sous forme de résidus dans la machine et peuvent bloquer la tuyauterie et causer des dommages.

Pour éviter cela, assurez-vous de décalcifier la machine au moins après avoir préparé entre 300 et 400 tasses de café ou, dans tous les cas, si le rendement baisse de manière significative, après un ou deux mois. La décalcification doit être effectuée correctement pour éviter les dommages. Il est donc essentiel de suivre ces instructions.

Important:

- Ne nettoyez jamais la machine avec du vinaigre. Cela provoque des dégâts et rend votre café mauvais goût

- Les dommages causés par une décalcification incorrecte ou une absence de décalcification ne sont pas couverts par la garantie.

- **Attention:** méfiez-vous de l'eau chaude!

1. Recommandations: acheter tout détartrant disponible dans le commerce (liquide de décalcification), dilué conformément aux instructions du fabricant; verser le mélange dans le réservoir d'eau

2. Assurez-vous qu'il n'y a pas de capsule à l'intérieur de la machine.

3. Placez un grand bol sous la tête de distribution pour récupérer les résidus de décalcification dilués et de calcaire.

4. Remplissez le réservoir d'eau avec de l'eau au maximum, mélangé à une solution de décalcifiant, et assurez-vous que la solution est complètement dissoute.

5. Appuyez sur le gros bouton pour utiliser l'eau de décalcification pendant que vous préparez le café normalement. Répétez l'opération plusieurs fois pour éliminer toute l'eau du réservoir.

6. Répétez le processus pour faire fonctionner un autre réservoir d'eau mélangée à une solution de décalcifiant.

7. Répétez l'opération pour rincer le circuit interne avec un réservoir d'eau douce (sans la solution de décalcification) pour nettoyer complètement le circuit interne.

PROBLÈME	CAUSE	SOLUTION
Aucun café n'est infusé	Remplir d'eau le réservoir d'eau.	Remplissez d'eau dans le réservoir d'eau
Le café n'est pas assez chaud	- Tasses froides - Accumulation de tartre dans la machine - Machine froide	- Préchauffez la tasse. - Détartrer. - Pour la machine froide, préparez une tasse d'eau pour réchauffer le circuit.
Il y a de l'eau sur la table	-Le réservoir d'eau fuit -Le bac d'égouttage est plein d'eau	-Vérifiez si la valve du réservoir d'eau est bloquée -Videz le bac d'égouttage
La poignée ne peut pas fermer	Le panier de brassage n'est pas bien placé	Poussez le panier de brassage dans la bonne position

Tension nominale:

220 - 240V AC

Fréquence nominale:

50/60Hz

Puissance nominale:

1450W

N.W./G.W.:

2.5/3.4 kg appr.

Pression de la pompe:

Max. 19 Bars

Capacité du réservoir d'eau:

0.6L

Dimension:

110mm(W)* 270mm(L) * 250mm(H)

Por favor, leia este manual de instruções e as instruções de segurança antes de operar o aparelho!

Parabéns pela sua compra!

Esta máquina de café multi cápsula é fabricada com o maior cuidado. Se você cuidá-lo corretamente, você será recompensado com muitos anos de bom serviço. Antes de utilizar a sua nova máquina, leia atentamente este manual de instruções, prestando especial atenção às precauções de segurança. Este manual também pode ser baixado do nosso site www.sogo.es

Precauções de segurança

- Primeiro leia todo este manual de operação.
- Perigo de choque elétrico! Nunca mergulhe a máquina em água ou qualquer outro líquido.
- Conecte-se apenas a um ponto de energia devidamente aterrado.
- Para garantir que a máquina esteja desligada, remova o plugue do ponto de energia.
- Retire sempre a ficha de alimentação antes de:
 1. Relocando a máquina.
 2. Limpeza ou manutenção.
 3. Longos períodos de desuso.
- Nunca prenda ou passe o cabo de força por cantos ou arestas afiadas.
- Perigo de choque elétrico! cabos de alimentação danificados só podem ser substituídos no centro de atendimento ao cliente.
- Perigo de choque elétrico! Nunca toque no plugue / soquete / cabo de força ou na máquina com as mãos úmidas ou molhadas. Nunca desconecte puxando o cabo de energia; sempre remova o plugue.
- Se você precisar de um cabo de extensão, verifique se ele é adequado para a sua máquina (3-pólos aterrados, seção transversal do condutor de 1,5 mm²) e coloque o cabo para evitar o tropeçar.

- Perigo de queimaduras! Nunca mova a máquina durante a operação!
- Nunca opere a máquina sem água
- Certifique-se sempre de que há água no reservatório de água, não menos que o nível mínimo.
- Perigo de queimadura! Nunca toque em partes muito quentes da máquina (por exemplo, unidade de fermentação durante as operações).
- Perigo de queimaduras! Não toque nos jatos de vapor ou água.
- Perigo de queimaduras! Não mova a alavanca de operação quando a máquina ainda estiver sob pressão fazendo café.
- Não use a máquina em caso de:
 1. *Operação com defeito.
 2. Cabo de alimentação danificado.
 3. Depois de cair ou outro dano.
 4. Em tais casos, a máquina deve ser verificada e reparada, se necessário, no centro de atendimento ao cliente.
- A localização da máquina deve atender aos seguintes requisitos:
 1. Escolha uma superfície de suporte seca, estável e nivelada, não imediatamente abaixo do ponto de força, a pelo menos 60 cm de distância do lavatório e das torneiras.
 2. Nunca coloque em superfícies ou equipamentos inflamáveis / fundíveis.
 3. Nunca coloque a máquina ou o cabo de alimentação em ou mais de 50 cm em superfícies quentes ou chamas abertas.
 4. Nunca cubra a máquina durante a operação.

- Mantenha as crianças afastadas da máquina durante o funcionamento.
- Utilize apenas a máquina em locais secos.
- Perigo de tropeçar! Não deixe o cabo de alimentação pendurado.
- Esta máquina destina-se apenas a uso doméstico.
- Retire a ficha de alimentação e deixe a máquina arrefecer completamente antes de limpar e / ou manutenção.
- Para evitar danos, nunca use peças de reposição ou acessórios não recomendados pelo fabricante
- Este aparelho pode ser usado por crianças de 8 anos ou mais e pessoas com reduzidas capacidades físicas, sensoriais ou mentais ou falta de experiência e conhecimento, se tiverem recebido supervisão ou instruções relativas à utilização do aparelho de forma segura e compreender os perigos envolvido. Limpeza e manutenção do usuário não deve ser feito por crianças sem supervisão. As crianças pequenas devem ser supervisionadas para garantir que não brinquem com o aparelho.
- Se o cabo de alimentação estiver danificado, ele deve ser substituído pelo fabricante, seu agente de serviço ou pessoas com qualificações semelhantes, a fim de evitar riscos.
Este aparelho destina-se a ser utilizado em aplicações domésticas e semelhantes, tais como:
 1. Áreas de cozinha da equipe em lojas, escritórios e outros ambientes de trabalho;
 2. Casas de fazenda;

3. Por clientes em hotéis, motéis e outros ambientes residenciais;

4. Ambientes tipo bed and breakfast.

NOTAS SOBRE ESTE MANUAL DE INSTRUÇÕES

Este manual de operação não cobre todas as circunstâncias possíveis. Para mais informações ou em caso de problemas não cobertos adequadamente neste manual de operação, entre em contato com o serviço e o centro de vendas.

Por favor, mantenha este manual de operação seguro e passe-o para o próximo usuário.

DESEMBALAGEM

- **Retire a sua máquina de café multi-cápsula da embalagem.**
- Depois de desembalar, verifique se as seguintes peças estão incluídas:
 1. Tanque de água
 2. Máquina de café
 3. Manual
- **Nota:**
Verifique se a tensão de alimentação da sua casa é a mesma que a indicada na placa de classificação da máquina
- Destrua todos os sacos de plástico para evitar perigo para as crianças!

Conselho:

Guarde a embalagem para transportar a máquina (por exemplo, para remoções, manutenção, etc.)

Nota:

Você pode encontrar um pouco de água restante na máquina.

Para garantir que esta máquina funcione perfeitamente, ela foi testada com água antes de sair da fábrica. PERIGO DA GEADA

COMEÇANDO

Antes de usá-lo pela primeira vez

Cuidado: O manuseio inadequado de equipamentos elétricos é perigoso e pode ser letal. Por favor, preste atenção às precauções de segurança neste manual, em particular o seguinte:

- Perigo de queimaduras: cuidado com a água quente!
- Não opere a máquina com um tanque de água vazio ou se a água for menor que o nível MÍNIMO.
- Não abra a manivela quando a máquina estiver se formando.
- Sempre retire o plugue de energia antes de limpar a máquina.
- Use a máquina somente em um local seco.
- Enxágue bem o reservatório de água com água doce antes de usá-lo pela primeira vez. Limpe a máquina de café cápsula usando apenas um pano úmido.

VISÃO GERAL DAS PEÇAS E CONTROLES DA MÁQUINA

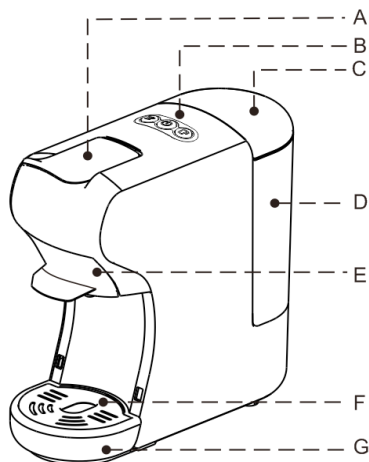

No.	Nome
A	Alça
B	Botões
C	Tampa do tanque de água
D	Tanque de água
E	Cesta brewing
F	Tampa da bandeja de gotejamento
G	Bandeja de gotejamento

Antes de usar pela primeira vez ou após longas pausas (por exemplo, feriados), a máquina deve ser lavada. Este procedimento curto pode lavar e limpar completamente a tubulação interna.

1. Existem duas maneiras de encher o depósito de água: diretamente na máquina, usando, por exemplo, um jarro ou removendo o depósito de água

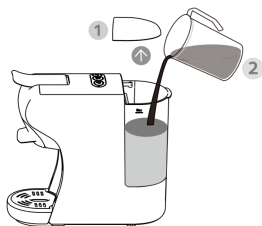

Enchimento sem remover o tanque

- Levante a tampa do depósito de água
- Encher o tanque com água fresca e fria (a temperatura máxima da água é de 35 °C)
- A capacidade máxima é de 0,6 litros
- Baixar a tampa do tanque

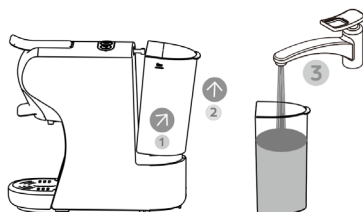

Encher removendo o tanque de água

- Mantenha o aperto da água no ângulo de inclinação conforme mostrado na direção para remover o tanque de água da máquina.
- Encher o tanque até encher o tanque até à marca de "MAX" com água fresca fria (a capacidade máxima é de 0,6 litro).
- Deslize o depósito de água lentamente na base do depósito de água, quando a saída do depósito de água estiver inserida no receptáculo de entrada, pressione firmemente no manípulo de água conforme indicado na direção 2 para bloquear o depósito de água.

Esvaziando a máquina e a tubulação interna

As luzes nos botões ficam estáveis quando a máquina é aquecida, o tempo de aquecimento é de aproximadamente 45 segundos.

2.3. Conecte o dispositivo e ligue-o

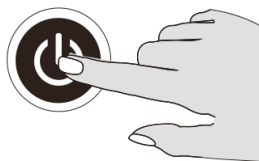
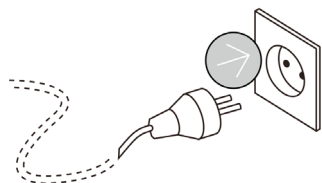

4. Pressione o botão de copo pequeno / grande, espere o aparelho completar o processo.

Antes de pressionar o botão, certifique-se de que:

- O cabo está fechado sem cápsula no interior.
- O depósito de água está cheio.
- O depósito de água está firmemente no lugar, caso contrário a água pode vaziar
- Uma tigela grande (tamanho de 250ml ou superior) é colocada sob o dispensador.

Pressione o botão copo pequeno / grande para iniciar o processo.

- Abra a alça quando o processo parar automaticamente.

Sugestão: selecione / pressione o botão de copo grande para lavar a máquina e o tubo interno



Dicas: A máquina possui diferentes adaptadores para diferentes cápsulas, para detalhes consulte abaixo

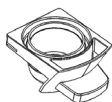

Para cápsulas Nespresso



Para cápsulas Dolce-Gusto



Para café em pó / café pods

PARA CÁPSULAS NESPRESSO

1.



2.

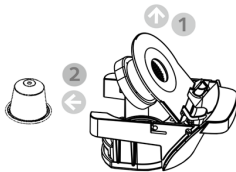

3.



- Abra o manípulo
- Puxe o cesto de infusão

- Abra a tampa de cobertura
- Insira uma cápsula no cesto de infusão
- Empurre a cesta de infusão com a cápsula
- Feche o manípulo

4.



- Coloque um copo sob o dispensador
- Pressione o botão café desejado apenas uma vez
- O botão selecionado piscará e a máquina iniciará o processo de infusão e, em seguida, concluirá o processo de infusão, a dispensação será interrompida automaticamente ao atingir o tempo de infusão padrão (+/- 25 s para copo pequeno, +/- 47 s para copo grande). programado, consulte as instruções sobre como programar o tempo de preparação.
- Levante a alça e retire a cesta de infusão para injetar a cápsula usada no recipiente.

Dicas: quando o botão for pressionado, talvez o LED do botão desejado pisque alguns segundos antes, então ele começa a se formar. O processo de flash é para aquecimento.

PARA CÁPSULAS DOCE-GUSTO

1.



- Abra o manípulo
- Puxe o cesto de infusão

2.



- Inserir uma cápsula para a cesta de infusão

3.



- Empurre a cesta de infusão com a cápsula
- Feche o manípulo

4.



- Coloque um copo sob o dispensador
- Pressione o botão café desejado apenas uma vez
- O botão selecionado piscará e a máquina iniciará o processo de infusão e, em seguida, concluirá o processo de infusão, a dispensação será interrompida automaticamente ao atingir o tempo de infusão padrão (+/- 25 s para copo pequeno, +/- 47 s para copo grande). programado, consulte as instruções sobre como programar o tempo de preparação.
- Levante a alça e retire a cesta de infusão para injetar a cápsula usada no recipiente.

Dicas: quando o botão for pressionado, talvez o LED do botão desejado pisque alguns segundos antes, então ele começa a se formar. O processo de flash é para aquecimento.

PARA O PÓ DE CAFÉ

1.



- Abra o manípulo
- Puxe o cesto de infusão

2.

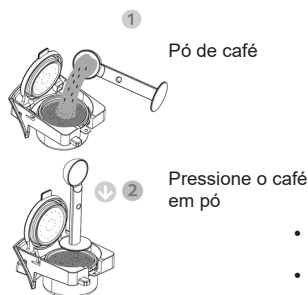

3.



- Empurre a cesta de infusão com a cápsula
- Feche o manípulo

4.



- Coloque um copo sob o dispensador
- Pressione o botão café desejado apenas uma vez
- O botão selecionado piscará e a máquina iniciará o processo de infusão e, em seguida, concluirá o processo de infusão, a dispensação será interrompida automaticamente ao atingir o tempo de infusão padrão (+/- 25 s para copo pequeno, +/- 47 s para copo grande). programado, consulte as instruções sobre como programar o tempo de preparação.
- Levante a alça e retire a cesta de infusão para injetar a cápsula usada no recipiente.

Dicas: quando o botão for pressionado, talvez o LED do botão desejado pisque alguns segundos antes, então ele começa a se formar. O processo de flash é para aquecimento.

MODO DE ESPERA

- 1. Predefinição de fábrica:**
espera Modo: 15 minutos
Isso significa que a máquina desligará após 15 minutos e todas as luzes indicadoras estarão apagadas. Pressione o botão interruptor para ativar o modo de espera novamente se a máquina estiver no modo de espera
- 2. Configuração do modo de espera:**
Continue pressionando o botão do copo pequeno e o botão do copo grande, insira o plugue no soquete. A luz do botão de mudança estará acesa
Pressione o botão pequeno copo, o botão pequeno copo se apaga, o modo de espera é cancelado
Pressione o botão pequeno copo, o botão pequeno copo acende, o modo de espera está ativado
- 3. Configuração padrão de fábrica**
Pressione o botão do copo grande, insira o plugue no soquete. Os botões da luz indicadora piscarão duas vezes. Significa que a máquina volta para a configuração padrão de fábrica
- 4. Ajuste do volume de café**
Pequeno volume de ajuste de volume
1. Coloque a xícara de café sob a saída de café
2. A máquina está em condições normais de funcionamento. Continue pressionando o botão do copo pequeno e solte o botão até obter o café desejado (Min: 10s, Max: 90s)

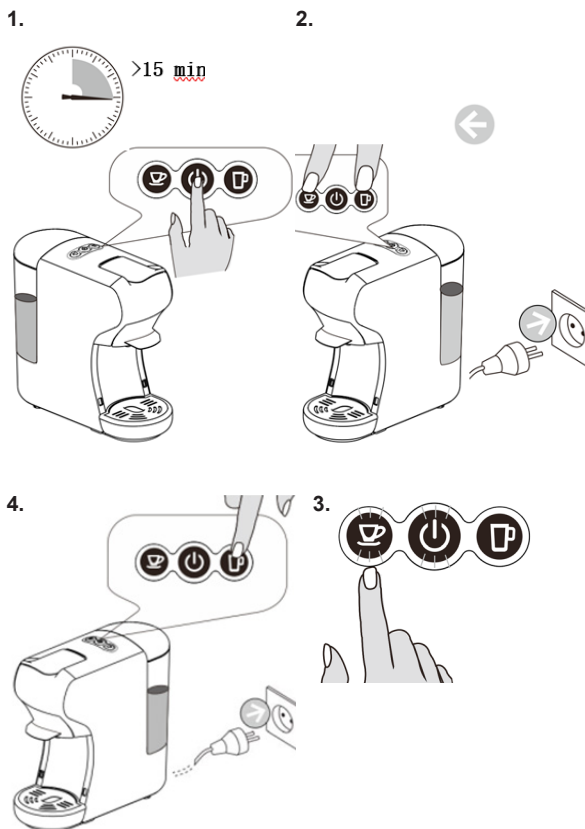

LIMPEZA

Risco de choque elétrico fatal e incêndio. Nunca mergulhe o aparelho ou parte dele na água. / Certifique-se de desconectar a máquina antes de limpá-la. / Não use nenhum agente de limpeza forte ou solvente. / Não use objetos pontiagudos, escovas ou abrasivos afiados. / Não coloque na máquina de lavar louça.



Seque com uma toalha limpa e fresca, pano ou papel e remonte todas as peças. Limpe a saída do café e o interior da máquina regularmente com um pano úmido.



Limpeza holística

DICAS DE AVISO

Proibido para espirrar água para a máquina

Proibido para abrir a alça ao fazer infusão

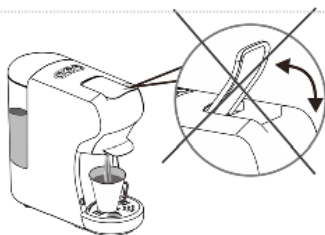

Antes de preparar, certifique-se de que haja mais de 20 ml de água no tanque de água

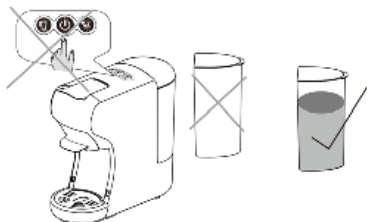

Há uma agulha afiada no slot do adaptador da cápsula. Não coloque a mão ou o dedo perto de qualquer parte da agulha, após o adaptador ter sido removido

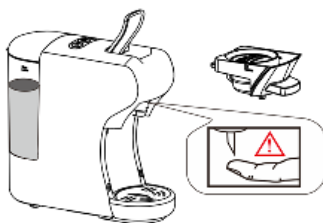

Há uma agulha afiada no slot do adaptador da cápsula. Não coloque a mão ou o dedo perto de qualquer parte da agulha, após o adaptador ter sido removido

MODO DE POUPANÇA DE ENERGIA

A máquina entra automaticamente no modelo de economia de energia quando a máquina fica inativa por 15 minutos, a luz de fundo dos dois botões e o indicador de energia se apagam. Para sair do modo de economia de energia, pressione o botão de energia, o aparelho começará a aquecer com as luzes piscando. Quando os botões estão acesos, a máquina está pronta para fazer café.

DESCALCIFICAÇÃO

Descalcificação / Manutenção

A água potável varia de acordo com a região. As partículas de cal na água potável são depositadas como resíduos na máquina e podem bloquear a tubulação e causar danos. Para evitar isso, certifique-se de descalcificar a máquina no mínimo depois de fazer 300 a 400 xícaras de café ou, em qualquer caso, se a produção cair significativamente, após um ou dois meses. A descalcificação deve ser feita corretamente para evitar danos. Portanto, é essencial seguir estas instruções.

Importante:

- Nunca limpe a máquina com vinagre. Isso causa danos e torna o seu café ruim
- Danos causados por descalcificação incorrecta ou falta de descalcificação não são cobertos pela garantia

- **Atenção:** cuidado com água quente!

1. Recomendações: comprar qualquer descalcificador comercialmente disponível (líquido descalcificador), diluído de acordo com as instruções do fabricante; despeje a mistura no tanque de água
2. Certifique-se de que não há cápsula dentro da máquina.
3. Coloque uma tigela grande sob a cabeça de distribuição para coletar a descalcificação diluída e resíduos de calcário
4. Encher o reservatório de água com água até ao nível máximo, misturado com solução de descalcificação, certifique-se a solução está completamente dissolvida.
5. Pressione o botão grande para fazer a água se descalcificar enquanto você prepara o café normalmente, repita várias vezes para esgotar toda a água do tanque.
6. Repita o processo para executar outro tanque de água misturado com solução de descalcificação.
7. Repita o processo para lavar o circuito interno com um tanque de água doce (sem a solução de descalcificação) para limpar completamente o circuito interno.

PROBLEMA	CAUSA	SOLUÇÃO
Nenhum café é preparado	O tanque de água está vazio.	Encha de água no tanque de água
O café não está suficientemente quente	- Xícaras / canecas frias. - Acumulação de escala na máquina - Máquina fria	- Pré-aqueça o xícara / caneca - Descalcificar - Para a máquina fria, preparar uma xícara de água para aquecer o circuito
Há água na mesa	- O tanque de água está vazando - A bandeja de gotas está cheia de água.	- Verifique se a válvula no depósito de água está presa. - Esvazie a bandeja de gotejamento.
O manípulo não pode fechar	O cesto de infusão não está bem colocado	Empurre o cesto de infusão para a posição correta

Tensão nominal:

Frequência Nominal:

Rated Power:

N.W./G.W.:

Pressão da bomba:

Capacidade do tanque de água:

Tamanho:

220 - 240V AC

50/60Hz

1450W

2.5/3,4 kg aprox.

Max. 19 Bars

0.6L

110mm(W)* 270mm(L) * 250mm(H)

Bitte lesen Sie diese Bedienungsanleitung und die Sicherheitshinweise, bevor Sie das Gerät in Betrieb nehmen!

Glückwunsch für Ihren Einkauf!

Diese Mehrkapsel-Kaffeemaschine wird mit größter Sorgfalt hergestellt. Wenn Sie sich richtig darum kümmern, wird es Sie mit vielen Jahren guten Service belohnen. Lesen Sie diese Bedienungsanleitung sorgfältig durch, bevor Sie Ihr neues Gerät in Betrieb nehmen, und achten Sie besonders auf die Sicherheitsvorkehrungen. Dieses Handbuch kann auch von unserer Website www.sogo.es heruntergeladen werden

Sicherheitsvorkehrungen

- Lesen Sie zuerst die gesamte Bedienungsanleitung.
- Stromschlaggefahr! Tauchen Sie das Gerät niemals in Wasser oder andere Flüssigkeiten.
- Nur an eine ordnungsgemäß geerdete Steckdose anschließen.
- Um sicherzustellen, dass die Maschine ausgeschaltet ist, ziehen Sie den Stecker aus der Steckdose.
- Ziehen Sie immer den Netzstecker bevor:
 1. Die Maschine umstellen.
 2. Reinigung oder Wartung.
 3. Lange Stillstandszeiten.
- Klemmen oder verlegen Sie das Netzkabel niemals über scharfe Ecken oder Kanten.
- Stromschlaggefahr! Beschädigte Stromkabel dürfen nur im Kundendienstzentrum ausgetauscht werden.
- Stromschlaggefahr! Berühren Sie niemals den Netzstecker / die Steckdose / das Kabel oder die Maschine mit feuchten oder nassen Händen. Ziehen Sie niemals den Netzstecker aus der Steckdose. Ziehen Sie immer den Stecker ab.
- Wenn Sie ein Verlängerungskabel benötigen, vergewissern Sie sich, dass es für Ihre Maschine geeignet ist (3-polig geerdet, Leiterquerschnitt 1,5 mm²),

- und verlegen Sie das Kabel, um ein Auslösen zu vermeiden.
- Verbrühungsgefahr! Bewegen Sie niemals die Maschine während des Betriebs!
 - Betreiben Sie niemals die Maschine ohne Wasser
 - Stellen Sie immer sicher, dass sich Wasser im Wassertank befindet, nicht unter dem Mindeststand.
 - Verbrennungsgefahr! Berühren Sie niemals sehr heiße Teile der Maschine (z. B. Brüheinheit während des Betriebs).
 - Verbrühungsgefahr! Berühren Sie nicht den Dampf- oder Wasserstrahl.
 - Verbrühungsgefahr! Bewegen Sie den Bedienungshebel nicht, wenn die Maschine noch unter Druck steht, um Kaffee zu kochen.
 - Verwenden Sie das Gerät nicht bei:
 - * Fehlerhafter Betrieb
 - * Beschädigtes Netzkabel.
 - * Nach dem Sturz oder anderen Schäden.
 - * In solchen Fällen müssen sofort die Maschine überprüft und ggf. beim Kunden-Service-Center repariert.
 - Der Maschinenstandort muss folgende Anforderungen erfüllen:
 1. Fehlerhafter Betrieb
 2. Beschädigtes Netzkabel.
 3. Nach dem Sturz oder anderen Schäden.
 4. In solchen Fällen müssen sofort die Maschine überprüft und ggf. beim Kunden-Service-Center repariert.
 - Halten Sie Kinder während des Betriebs vom Gerät fern.
 - Verwenden Sie die Maschine nur in trockenen Räumen.

- Stolpergefahr! Lassen Sie das Netzkabel nicht herunterhängen.
- Dieses Gerät ist nur für den Hausgebrauch bestimmt.
- Ziehen Sie den Netzstecker und lassen Sie die Maschine vollständig abkühlen, bevor Sie sie reinigen oder warten.
- Um Beschädigungen zu vermeiden, verwenden Sie niemals Ersatzteile oder Zubehör, die nicht vom Hersteller empfohlen werden
- Dieses Gerät kann von Kindern über 8 Jahren und Personen mit eingeschränkten physischen, sensorischen oder geistigen Fähigkeiten oder Mangel an Erfahrung und Wissen verwendet werden, wenn sie in einer sicheren Art und Weise in Bezug auf gegeben worden sind und, die damit verbundenen Gefahren verstehen. Reinigung und Wartung des Benutzers dürfen nicht von Kindern ohne Aufsicht durchgeführt werden. Kinder sollten beaufsichtigt werden, um sicherzustellen, dass sie nicht mit dem Gerät spielen.
- Wenn das Netzkabel beschädigt ist, muss es vom Hersteller, seinem Kundendienst oder ähnlich qualifizierten Personen ausgetauscht werden, um eine Gefahr zu vermeiden. Dieses Gerät soll in Haushalt und ähnlichen Anwendungen verwendet werden, wie zum Beispiel:
 1. Mitarbeiterküchen in Geschäften, Büros und anderen Arbeitsumgebungen;
 2. Bauernhäuser;
 3. Von Kunden in Hotels, Motels und anderen Wohnumgebungen;
 4. Bed & Breakfast-Umgebungen.

HINWEISE ZU DIESER BETRIEBSANLEITUNG

Diese Betriebsanleitung kann nicht alle möglichen Umstände abdecken. Für weitere Informationen oder bei Problemen, die in dieser Bedienungsanleitung nicht ausreichend behandelt werden, wenden Sie sich bitte an das Service- und Vertriebszentrum.

Bewahren Sie diese Bedienungsanleitung auf und geben Sie sie an den nächsten Benutzer weiter.

AUSPACKEN

- Entfernen Sie Ihre Multi-Kapsel-Kaffeemaschine aus der Verpackung.
- Prüfen Sie nach dem Auspacken, ob folgende Teile enthalten sind:
 1. Wassertank
 2. Kaffeemaschine
 3. Handbuch

HINWEIS:

- Vergewissern Sie sich, dass die Netzspannung Ihres Hauses der auf dem Typenschild des Geräts angegebenen entspricht
- Zerstören Sie alle Plastiktüten, um die Gefahr für Kinder zu vermeiden!

Tipp:

Bewahren Sie die Verpackung für den Transport des Geräts auf (z. B. zum Entfernen, Warten usw.).

Hinweis:

Möglicherweise befindet sich noch etwas Wasser in der Maschine.

Damit das Gerät einwandfrei funktioniert, wurde es vor dem Verlassen des Werks mit Wasser getestet.
GEFAHR VON FROST

STARTEN

Vor dem ersten Gebrauch

Vorsicht: Unsachgemäßer Umgang mit elektrischen Geräten ist gefährlich und kann tödlich sein. Bitte beachten Sie die Sicherheitshinweise in diesem Handbuch, insbesondere die folgenden:

- Verbrühungsgefahr: Vorsicht vor heißem Wasser!
- Betreiben Sie das Gerät nicht mit leerem Wassertank oder wenn der Wassergehalt den Mindestwert unterschreitet.
- Öffnen Sie den Griff nicht, wenn die Maschine brüht.
- Ziehen Sie immer den Netzstecker, bevor Sie das Gerät reinigen.
- Verwenden Sie das Gerät nur in trockenen Räumen.
- Spülen Sie den Wassertank vor der ersten Verwendung gründlich mit frischem Wasser aus. Reinigen Sie die Kapselkaffeemaschine nur mit einem feuchten Tuch.

ÜBERSICHT VON MASCHINENTEILEN UND KONTROLLEN

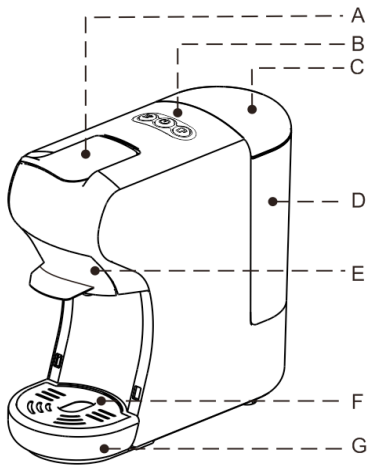

Nr.	Name
A	Griff
B	Tasten
C	Wassertankabdeckung
D	Wassertank
E	Braukorb
F	Abdeckung der Tropfschale
G	Tropfschale (abnehmbar)

Vor dem ersten Gebrauch oder nach langen Pausen (z. B. Urlaub) muss die Maschine ausgespült werden. Durch dieses kurze Verfahren können die internen Leitungen gründlich gespült und gereinigt werden.

1. **Es gibt zwei Möglichkeiten, den Wassertank zu füllen: direkt in die Maschine, z. B. mithilfe einer Kanne, oder durch Entfernen des Wassertanks.**

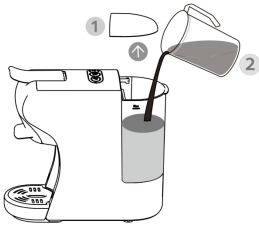

Füllen ohne den Tank zu entfernen

- Heben Sie den Wassertankdeckel an
- Füllen Sie den Tank mit kaltem Frischwasser (die Höchsttemperatur des Wassers beträgt 35 ° C)
- Die maximale Kapazität beträgt 0,6 Liter
- Tankdeckel absenken

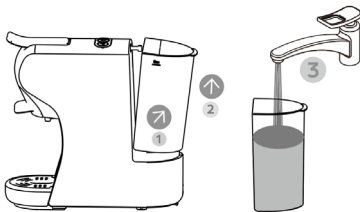

Befüllung durch Entfernen des Wassertanks

- Halten Sie den Wassergriff wie gezeigt in Neigungswinkel, um den Wassertank aus der Maschine zu nehmen.
- Füllen Sie den Tank auf, um ihn bis zur MAX-Markierung mit kaltem Frischwasser zu füllen (die maximale Kapazität beträgt 0,6 Liter).
- Schieben Sie den Wassertank langsam auf den Wassertankfuß. Wenn der Wassertankauslass in den Einlassbehälter eingesetzt ist, drücken Sie den Wassergriff fest in Richtung 2, um den Wassertank zu verriegeln.

Maschine und interne Rohrleitungen ausspülen

Die Lampen an den Tasten leuchten, wenn die Maschine aufgeheizt wird. Die Aufheizzeit beträgt ungefähr 45 Sekunden.

2.3. Schließen Sie das Gerät an und schalten Sie es ein

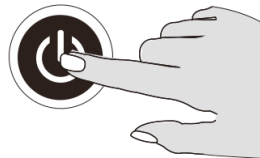
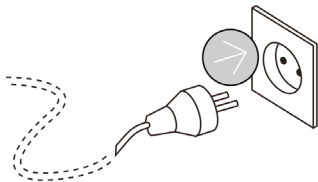

4. **Drücken Sie die kleine Tasse / große Tasse-Taste und warten Sie, bis das Gerät den Vorgang abgeschlossen hat.**

- Bevor Sie die Taste drücken, stellen Sie sicher, dass:
 - Der Griff ist ohne Kapsel geschlossen.
 - Der Wassertank ist voll.
 - Der Wassertank ist fest eingesetzt, da sonst Wasser austreten kann
 - Eine große Schüssel (250 ml oder mehr) wird unter den Spender gestellt.
 - Drücken Sie die kleine Tasse / große Tasse-Taste, um den Vorgang zu starten.
 - Öffnen Sie den Griff, wenn der Prozess automatisch stoppt.
- Vorschlag:** Wählen Sie die große Tasse-Taste, um die Maschine und das interne Rohr auszuspülen

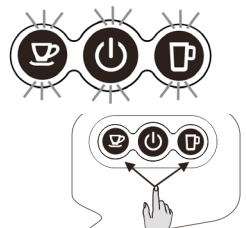

Tipp: Das Gerät verfügt über verschiedene Adapter für verschiedene Kapseln. Details finden Sie unten

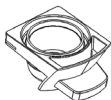

Für Nespresso Kapseln



Für Dolce-Gusto Kapseln



Für Kaffeepulver / Kaffeepads

FÜR NESPRESSO KAPSELN

1.



2.

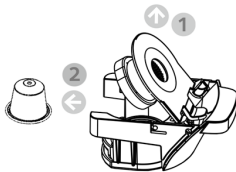

3.



- Öffnen Sie den Griff
- Ziehen Sie den Brühkorb heraus

- Öffnen Sie den Deckel des Brühkorbs
- Legen Sie eine Kapsel in den Brühkorb

- Brühkorb mit Kapsel einschieben.
- Schließen Sie den Griff

4.



- Stellen Sie eine Tasse unter den Spender
- Drücken Sie die gewünschte Kaffeetaste nur einmal
- Die gewählte Taste blinkt, und die Maschine beginnt zu brühen. Anschließend wird der Brühvorgang abgeschlossen. Die Ausgabe stoppt automatisch, wenn die voreingestellte Brühzeit erreicht ist (+/- 25s für kleine Tassen, +/- 47s für große Tassen). Die Standardeinstellung kann sein programmiert, lesen Sie bitte die Anweisungen unter "Programmierung der Brühzeit".
- Heben Sie den Griff an und ziehen Sie den Brühkorb heraus, um die gebrauchte Kapsel in den Behälter zu injizieren.
Tipp: Wenn Sie die Taste drücken, blinkt die gewünschte Tasten-LED möglicherweise zuerst einige Sekunden lang und beginnt dann zu brühen. Der Blitzvorgang dient zum Heizen.

FÜR DOLCE-GUSTO KAPSELN

1.



- Öffnen Sie den Griff
- Ziehen Sie den Brühkorb heraus

2.



- Legen Sie eine Kapsel in den Brühkorb

3.



- Brühkorb mit Kapsel einschieben.
- Schließen Sie den Griff

4.



- Stellen Sie eine Tasse unter den Spender
- Drücken Sie die gewünschte Kaffeetaste nur einmal
- Die gewählte Taste blinkt, und die Maschine beginnt zu brühen. Anschließend wird der Brühvorgang abgeschlossen. Die Ausgabe stoppt automatisch, wenn die voreingestellte Brühzeit erreicht ist (+/- 25s für kleine Tassen, +/- 47s für große Tassen). Die Standardeinstellung kann sein programmiert, lesen Sie bitte die Anweisungen unter "Programmierung der Brühzeit".
- Heben Sie den Griff an und ziehen Sie den Brühkorb heraus, um die gebrauchte Kapsel in den Behälter zu injizieren. **Tipp:** Wenn Sie die Taste drücken, blinkt die gewünschte Tasten-LED möglicherweise zuerst einige Sekunden lang und beginnt dann zu brühen. Der Blitzvorgang dient zum Heizen.

FÜR KAFFEEPULVER

1.



- Öffnen Sie den Griff
- Ziehen Sie den Brühkorb heraus

2.

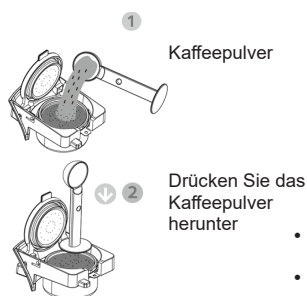

Kaffeepulver

Drücken Sie das Kaffeepulver herunter

3.



- Brühkorb mit Kapsel einschieben.
- Schließen Sie den Griff

4.



- Stellen Sie eine Tasse unter den Spender
- Drücken Sie die gewünschte Kaffeetaste nur einmal
- Die gewählte Taste blinkt, und die Maschine beginnt zu brühen. Anschließend wird der Brühvorgang abgeschlossen. Die Ausgabe stoppt automatisch, wenn die voreingestellte Brühzeit erreicht ist (+/- 25s für kleine Tassen, +/- 47s für große Tassen). Die Standardeinstellung kann sein programmiert, lesen Sie bitte die Anweisungen unter "Programmierung der Brühzeit".
- Heben Sie den Griff an und ziehen Sie den Brühkorb heraus, um die gebrauchte Kapsel in den Behälter zu injizieren. **Tipp:** Wenn Sie die Taste drücken, blinkt die gewünschte Tasten-LED möglicherweise zuerst einige Sekunden lang und beginnt dann zu brühen. Der Blitzvorgang dient zum Heizen.

STANDBY MODUS

1. Werkseinstellung:

Standby Modus: 15 Minuten

Das bedeutet, dass sich das Gerät nach 15 Minuten ausschaltet und alle Kontrollleuchten erlöschen.

Drücken Sie die Umschalttaste, um den Standby-Modus erneut zu aktivieren, wenn sich das Gerät im Standby-Modus befindet

1.



2.

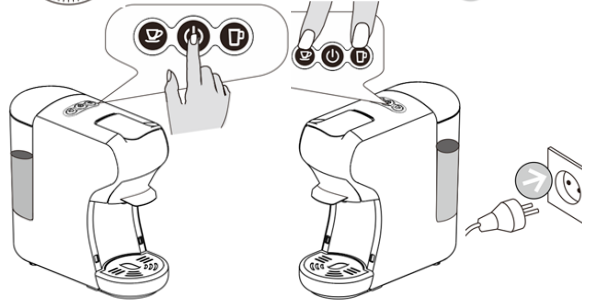

2. Standby-Modus-Einstellung:

Halten Sie den kleinen Becher und den großen Becher gedrückt und stecken Sie den Stecker in die Steckdose.

Das Schalterlicht leuchtet auf. Drücken Sie die kleine Cup-Taste, die kleine Cup-Taste erlischt, der Standby-Modus wird abgebrochen. Drücken Sie die kleine Cup-Taste, die kleine Cup-Taste leuchtet, der Standby-Modus ist aktiviert.

3. Werksseitige

Standardeinstellung

Drücken Sie die große Schalentaste und stecken Sie den Stecker in die Steckdose. Die Leuchtanzeigen blinken zweimal. Dies bedeutet, dass das Gerät auf die werksseitigen Standardeinstellungen zurückgesetzt wird.

4.

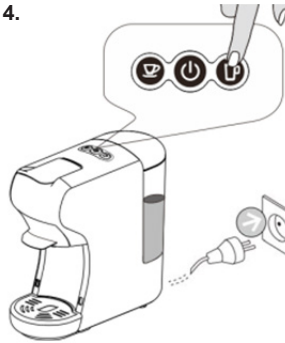

3.

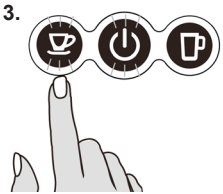

4. KaffeevolumentEinstellung

Kleine Tasse-LautstärkeEinstellung
1. Stellen Sie die Kaffeetasse unter den Kaffeeauslauf

2. Die Maschine befindet sich im normalen Betriebszustand. Halten Sie die Taste mit der kleinen Tasse gedrückt, und lassen Sie sie los, bis Sie den gewünschten Kaffee erhalten (Min: 10s, Max: 90s)

REINIGUNG

Lebensgefahr durch Stromschlag und Feuer. Tauchen Sie das Gerät oder Teile davon niemals in Wasser. / Ziehen Sie vor dem Reinigen den Stecker aus der Steckdose. / Verwenden Sie keine starken Reinigungsmittel oder Lösungsmittelreiniger. / Verwenden Sie keine scharfen Gegenstände, Bürsten oder scharfen Schleifmittel. / Nicht in die Spülmaschine stellen.

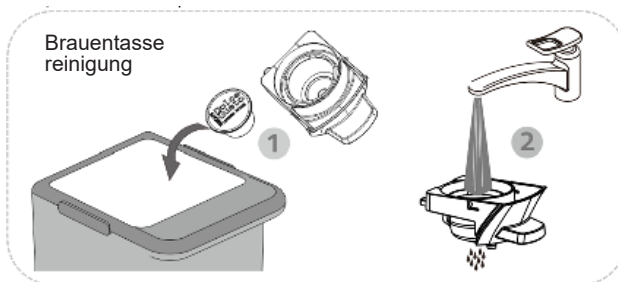

Brauentasse
reinigung

Mit einem frischen, sauberen Tuch, Stoff oder Papier trocknen und alle Teile wieder zusammenbauen. Reinigen Sie den Kaffeeauslauf und das Innere des Geräts regelmäßig mit einem feuchten Tuch.



Ganzheitliche
Reinigung

WARTTIPPS

Es ist verboten,
Wasser in die
Maschine
zu spritzen

Es ist verboten,
den Griff beim
Brühen zu öffnen

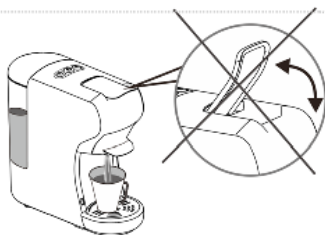

Stellen Sie vor dem
Brühen sicher, dass
sich mehr als 20 ml
Wasser im
Wassertank
befinden

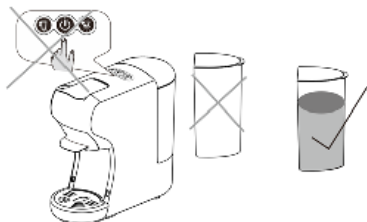

Im Steckplatz des
Kapseladapters befindet
sich eine scharfe Nadel.
Halten Sie die Hand
oder den Finger nicht in
die Nähe eines Teils
der Nadel, nachdem der
Adapter entfernt
wurde

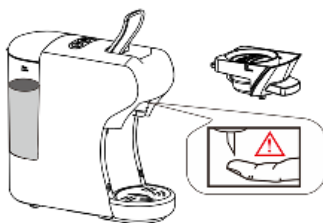

Der Adapter ist nach dem Brühen immer
noch sehr heiß.
Seien Sie vorsichtig!



ENERGIESPARMODUS

Die Maschine wechselt automatisch in das Energiesparmodell, wenn sich die Maschine 15 Minuten lang im Leerlauf befindet. Die Hintergrundbeleuchtung der beiden Tasten und die Betriebsanzeige erlöschen. Um den Energiesparmodus zu beenden, drücken Sie bitte die Ein / Aus-Taste. Das Gerät beginnt sich aufzuwärmen, und die Lampen blinken. Wenn die Tasten konstant leuchten, ist die Maschine zum Brühen von Kaffee bereit.

ENTKALKUNG

Entkalkung / Wartung

Das Trinkwasser variiert je nach Region. Die Kalkpartikel im harten Trinkwasser lagern sich als Rückstände in der Maschine ab und können die Rohrleitungen verstopfen und Schäden verursachen. Um dies zu verhindern, entkalken Sie das Gerät mindestens nach der Zubereitung von 300 bis 400 Tassen Kaffee oder, wenn die Leistung nach ein oder zwei Monaten stark sinkt, auf jeden Fall. Die Entkalkung muss korrekt durchgeführt werden, um Schäden zu vermeiden. Es ist daher wichtig, diese Anweisungen zu befolgen.

Wichtig:

- Reinigen Sie die Maschine niemals mit Essig. Dies verursacht Schäden und lässt Ihren Kaffee schlecht schmecken
- Schäden, die durch falsche Entkalkung oder Nichtentkalkung verursacht wurden, fallen nicht unter die Garantie
- **Achtung:** Vorsicht vor heißem Wasser!

1. Empfehlungen: Erwerben Sie einen handelsüblichen Entkalker (Entkalkungsflüssigkeit), der gemäß den Anweisungen des Herstellers verdünnt ist. gießen Sie die Mischung in den Wassertank
2. Stellen Sie sicher, dass sich keine Kapsel im Gerät befindet.
3. Stellen Sie eine große Schüssel unter den Dosierkopf, um die verdünnten Entkalkungsmittel und Kalkrückstände aufzufangen
4. Füllen Sie den Wassertank mit Wasser bis zur maximalen Höhe, gemischt mit Entkalkungslösung, und stellen Sie sicher, dass die Lösung vollständig aufgelöst ist.
5. Drücken Sie die große Taste, um das Entkalkungswasser laufen zu lassen, während Sie Kaffee normal brühen. Wiederholen Sie den Vorgang mehrmals, um das gesamte Tankwasser abzulassen.
6. Wiederholen Sie den Vorgang, um einen weiteren Wasserbehälter mit Entkalkungslösung zu betreiben.
7. Wiederholen Sie den Vorgang, um den internen Kreislauf mit einem Frischwassertank (ohne Entkalkungslösung) auszuspülen, um den internen Kreislauf vollständig zu reinigen.

PROBLEM	URSACHE	LÖSUNG
Es wird kein Kaffee gebraut	Der Wassertank ist leer	Füllen Sie Wasser in den Wassertank
Der Kaffee ist nicht heiß genug	-Kalte Tassen / Becher - Scale-Aufbau in der Maschine - Kalte Maschine	- Tasse / Becher vorwärmen - Entkalken - Bei kalter Maschine brühen Sie eine Tasse Wasser, um den Kreislauf aufzuwärmen
Es ist Wasser auf dem Tisch	- Der Wassertank ist undicht - Die Auffangschale ist voll Wasser	- Prüfen Sie, ob das Ventil am Wassertank feststeckt. - Leeren Sie die Auffangschale.
Der Griff lässt sich nicht schließen	Der Brühkorb ist nicht gut platziert	Bringen Sie den Brühkorb in die richtige Position

Nennspannung:	220 - 240V AC
Nennfrequenz:	50/60Hz
Rated Power:	1450W
N.W./G.W.:	2,5/3,4 kg ca.
Pumpendruck:	Max. 19 Bars
Wassertank Kapazität:	0,6L
Größe:	110mm(W)* 270mm(L) * 250mm(H)

Si prega di leggere questo manuale di istruzioni e le istruzioni di sicurezza prima di utilizzare l'apparecchio!

Congratulazioni per il vostro acquisto!

Questa macchina da caffè a capsule multiple è fabbricata con la massima cura. Se lo prendi cura correttamente, vi ricompenserà con molti anni di buon servizio. Prima di utilizzare la nuova macchina, leggere attentamente questo manuale operativo, prestando particolare attenzione alle precauzioni di sicurezza. Questo manuale può anche essere scaricato dal nostro sito web www.sogo.es

Misure di sicurezza

- In primo luogo leggere l'intero manuale operativo.
- Pericolo di scosse elettriche! Non immergere mai la macchina in acqua o altri liquidi.
- Collegare solo a un punto di alimentazione correttamente collegato a terra.
- Per assicurarsi che la macchina sia spenta, rimuovere la spina dal punto di alimentazione.
- Estrarre sempre la spina prima di:
 1. Spostare la macchina.
 2. Pulizia o manutenzione.
 3. Lunghi periodi di disuso.
- Non bloccare o far passare il cavo di alimentazione su angoli o bordi taglienti.
- Pericolo di scosse elettriche! I cavi di alimentazione danneggiati possono essere sostituiti esclusivamente presso il centro di assistenza clienti.
- Pericolo di scosse elettriche! Non toccare mai la spina / presa di corrente / il cavo o la macchina con le mani bagnate o umide. Non scollegare mai tirando il cavo di alimentazione; rimuovere sempre la spina.
- Se è necessario un cavo di prolunga, assicurarsi che sia adatto alla macchina (sezione trasversale del conduttore 1,5 mm² con messa a terra a 3 poli) e posare il cavo per evitare inciampi.

- Pericolo di scottature! Non spostare mai la macchina durante il funzionamento!
- Non utilizzare mai la macchina senza acqua
- Assicurarsi sempre che ci sia acqua nel serbatoio dell'acqua, non inferiore al livello minimo.
- Pericolo di ustioni! Non toccare mai parti molto calde della macchina (ad esempio, l'unità di infusione durante le operazioni).
- Pericolo di scottature! Non toccare i getti di vapore o di acqua.
- Pericolo di scottature! Non spostare la leva di comando quando la macchina è ancora sotto pressione per preparare il caffè.
- Non utilizzare la macchina in caso di:
 1. Operazione difettosa.
 2. Cavo di alimentazione danneggiato.
 3. Dopo la caduta o altri danni.
 4. In questi casi, far controllare e riparare la macchina, se necessario, presso il centro di assistenza clienti.
- La posizione della macchina deve soddisfare i seguenti requisiti:
 1. Scegli una superficie di supporto asciutta, stabile e livellata non immediatamente sotto il punto di alimentazione, ad almeno 60 cm di distanza dal lavandino e dai rubinetti.
 2. Non posizionare mai su superfici o attrezzature infiammabili / fusibili.
 3. Non posizionare mai la macchina o il cavo di alimentazione su superfici calde o vicine a 50 cm o fiamme libere.
 4. Non coprire mai la macchina durante il funzionamento.
- Tenere i bambini lontani dalla macchina durante il funzionamento.

- Utilizzare la macchina solo in ambienti asciutti.
- Pericolo di inciampare! Non lasciare pendere il cavo di alimentazione.
- Questa macchina è destinata esclusivamente all'uso domestico.
- Estrarre la spina di alimentazione e attendere che la macchina si raffreddi completamente prima della pulizia o della manutenzione.
- Per evitare danni, non utilizzare mai parti di ricambio o accessori non raccomandati dal produttore.
- Questo apparecchio può essere usato per bambini di 8 anni e più e per persone con attitudini mentali, sensoriali oppure fisiche ridotte o che mancano di esperienza e conoscenza, sempre che hanno ricevuto istruzioni oppure supervisione con riferimento all'uso dell'apparecchio di forma sicura e dei pericoli possibili. Pulizia e manutenzione utente non devono essere effettuate da parte dei bambini senza sorveglianza. I bambini piccoli devono essere sorvegliati per assicurarsi che non giochino con l'apparecchio.
- Se il cavo di alimentazione è danneggiato, deve essere sostituito dal produttore, dal suo agente di assistenza o da personale qualificato per evitare rischi.

Questo apparecchio è destinato all'uso in applicazioni domestiche e simili come:

1. Aree cucina per il personale in negozi, uffici e altri ambienti di lavoro;
2. Case coloniche;
3. Da parte di clienti in alberghi, motel e altri ambienti di tipo residenziale;
4. Ambienti di tipo bed and breakfast.

NOTE SU QUESTO MANUALE OPERATIVO

Questo manuale operativo non può coprire tutte le possibili circostanze. Per ulteriori informazioni o in caso di problemi non adeguatamente trattati in questo manuale operativo, contattare il centro di assistenza e vendita.

Si prega di conservare questo manuale operativo in modo sicuro e di trasmetterlo all'utente successivo.

DISIMBALLAGGIO

- Rimuovere la macchina da caffè a capsule multiple dalla confezione.
- Dopo aver disimballato, verificare che le seguenti parti siano incluse:
 1. Serbatoio dell'acqua
 2. Macchina da caffè
 3. Manuale

Nota:

- Verificare che la tensione di alimentazione domestica sia uguale a quella indicata sulla targhetta della macchina
- Distruggi tutti i sacchetti di plastica per prevenire i pericoli per i bambini!

Consiglio:

Conservare l'imballaggio per il trasporto della macchina (ad esempio per traslochi, assistenza, ecc.)

Nota:

È possibile che rimanga un po' d'acqua nella macchina.

Al fine di garantire che questa macchina funzioni perfettamente, è stata testata con acqua prima di lasciare la fabbrica. **PERICOLO DI GELO**

COMINCIANDO

Prima di usarlo per la prima volta

Attenzione: la manipolazione impropria di apparecchiature elettriche è pericolosa e può essere letale.

Si prega di prestare attenzione alle precauzioni di sicurezza in questo manuale, in particolare quanto segue:

- Pericolo di scottature: fare attenzione all'acqua calda!
- Non utilizzare la macchina con un serbatoio dell'acqua vuoto o se l'acqua è inferiore al livello MINIMO.
- Non aprire la maniglia durante l'erogazione della macchina.
- Estrarre sempre la spina di alimentazione prima di pulire la macchina.
- Utilizzare la macchina solo in una stanza asciutta.
- Sciacquare accuratamente il serbatoio dell'acqua con acqua fresca prima di utilizzarlo per la prima volta. Pulire la macchina per caffè in capsule solo con un panno umido.

PANORAMICA DELLE PARTI E DEI COMANDI DELLA MACCHINA

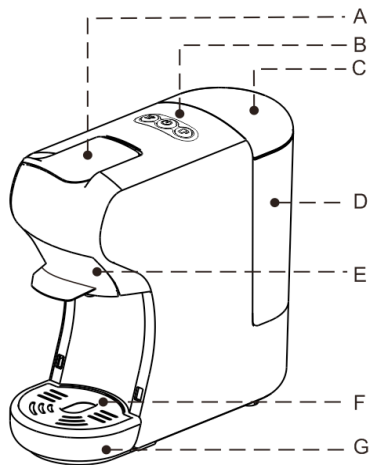

No.	Nome
A	Maniglia
B	Pulsanti
C	Coperchio del serbatoio dell'acqua
D	Serbatoio dell'acqua
E	Cesto Brewing
F	Coperchio del vassoio antigoccia
G	Vassoio antigoccia (rimovibile)

Prima di utilizzare per la prima volta o dopo lunghe pause (ad es. Festività), la macchina deve essere lavata via. Questa breve procedura può sciacquare e pulire a fondo le tubazioni interne.

1. Ci sono due modi per riempire il serbatoio dell'acqua: direttamente nella macchina, usando ad esempio una brocca o rimuovendo il serbatoio dell'acqua

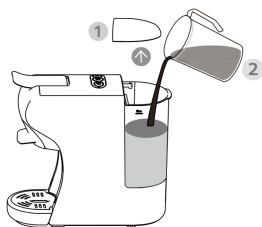

- Riempimento senza rimuovere il serbatoio**
- sollevare il coperchio del serbatoio dell'acqua
 - riempire il serbatoio con acqua fresca e fredda (la temperatura massima dell'acqua è di 35 °C)
 - la capacità massima è di 0,6 litri
 - abbassare il coperchio del serbatoio

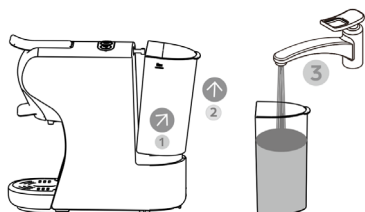

- Riempimento rimuovendo il serbatoio dell'acqua**
- **Tenere l'impugnatura ad angolo inclinato come mostrato nella direzione per rimuovere il serbatoio dell'acqua dalla macchina.**
 - Riempire il serbatoio fino a riempire il serbatoio fino al segno "MAX" con acqua dolce fredda (la capacità massima è di 0,6 litri).
 - Sviluppare lentamente il serbatoio dell'acqua sulla base del serbatoio dell'acqua, quando l'uscita del serbatoio dell'acqua è inserita nella presa di ingresso, spingere con decisione sull'impugnatura come indicato nella direzione 2 per bloccare il serbatoio dell'acqua.

Lavaggio della macchina e tubazioni interne

Le luci dei pulsanti diventano fisse quando la macchina viene riscaldata, il tempo di riscaldamento è di circa 45 secondi.

2.3. Collegare l'apparecchio e accenderlo

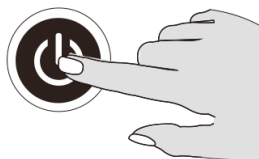
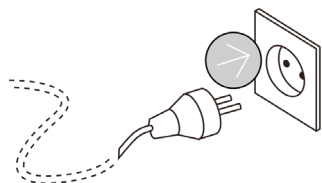

4. Premere il pulsante tazza piccola / tazza grande, attendere che l'apparecchio completi il processo.

- Prima di premere il pulsante, assicurarsi che:
- La maniglia è chiusa senza capsula all'interno.
 - Il serbatoio dell'acqua è pieno.
 - Il serbatoio dell'acqua sia saldamente in posizione, altrimenti l'acqua potrebbe fuoriuscire
 - Una ciotola grande (dimensione 250 ml o superiore) è posta sotto il distributore.
 - Premere il pulsante tazza piccola / tazza grande per avviare il processo.
 - Aprire la maniglia quando il processo si interrompe automaticamente.
 - Suggerimento: selezionare / premere il pulsante tazza grande per lavare la macchina e il tubo interno

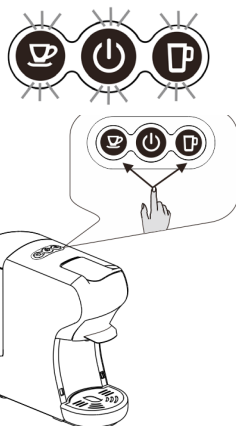

Suggerimenti: La macchina ha adattatori diversi per diverse capsule, i dettagli si riferiscono a sotto



Per capsule Nespresso



Per capsule Dolce-Gusto



Per caffè in polvere / cialde di caffè

PER CAPSULE NESPRESSO

1.



- Apri la maniglia
- Estrarre il cestello de erogazione

2.

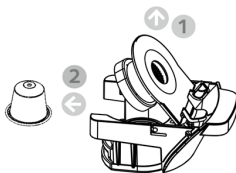

- Aprire il coperchio del cestello della birra
- Inserire una capsula nel cestello de erogazione

3.



- Brühkorb mit Kapsel einschieben.
- Schließen Sie den Griff

4.



- Collocare una tazza sotto l'erogatore
- Premere il tasto del caffè desiderato solo una volta
- Il pulsante selezionato inizierà a lampeggiare e la macchina inizierà a erogare, quindi completerà il processo di erogazione, l'erogazione si arresterà automaticamente al raggiungimento del tempo di erogazione predefinito (+/- 25 secondi per tazza piccola, +/- 47 secondi per tazza grande), l'impostazione predefinita può essere programmata, fare riferimento alle istruzioni "come programmare il tempo di erogazione".
- Sollevare la maniglia ed estrarre il cestello per iniettare la capsula usata nel contenitore.

Suggerimenti: quando si preme il pulsante, forse il LED del pulsante desiderato lampeggia prima alcuni secondi, quindi inizia a erogare. Il processo di flash è per il riscaldamento.

FÜR DOLCE-GUSTO KAPSELN

1.



- Apri la maniglia
- Estrarre il cestello de erogazione

2.



- Inserire una capsula nel cestello de l'erogatore

3.



- Brühkorb mit Kapsel einschieben.
- Schließen Sie den Griff

4.



- Collocare una tazza sotto l'erogatore
- Premere il tasto del caffè desiderato solo una volta
- Il pulsante selezionato inizierà a lampeggiare e la macchina inizierà a erogare, quindi completerà il processo di erogazione, l'erogazione si arresterà automaticamente al raggiungimento del tempo di erogazione predefinito (+/- 25 secondi per tazza piccola, +/- 47 secondi per tazza grande), l'impostazione predefinita può essere programmata, fare riferimento alle istruzioni "come programmare il tempo di erogazione".
- Sollevare la maniglia ed estrarre il cestello per iniettare la capsula usata nel contenitore.

Suggerimenti: quando si preme il pulsante, forse il LED del pulsante desiderato lampeggia prima alcuni secondi, quindi inizia a erogare. Il processo di flash è per il riscaldamento.

PER CAFFÈ IN POLVERE

1.



- Apri la maniglia
- Estrarre il cestello de erogazione

2.

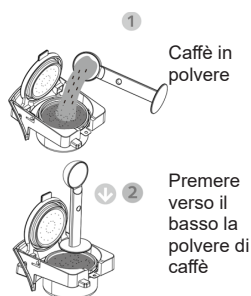

3.



- Brühkorb mit Kapsel einschieben.
- Schließen Sie den Griff

4.



- Collocare una tazza sotto l'erogatore
- Premere il tasto del caffè desiderato solo una volta
- Il pulsante selezionato inizierà a lampeggiare e la macchina inizierà a erogare, quindi completerà il processo di erogazione, l'erogazione si arresterà automaticamente al raggiungimento del tempo di erogazione predefinito (+/- 25 secondi per tazza piccola, +/- 47 secondi per tazza grande), l'impostazione predefinita può essere programmata, fare riferimento alle istruzioni "come programmare il tempo di erogazione".
- Sollevare la maniglia ed estrarre il cestello per iniettare la capsula usata nel contenitore.

Suggerimenti: quando si preme il pulsante, forse il LED del pulsante desiderato lampeggia prima alcuni secondi, quindi inizia a erogare. Il processo di flash è per il riscaldamento.

MODALITÀ STANDBY

1. Impostazione predefinita di fabbrica:

Standby Modalità: 15 minuti

Significa che la macchina si spegne dopo 15 minuti e tutte le spie si spengono.
Premere il tasto interruttore per attivare di nuovo la modalità standby se la macchina è in modalità Standby

1.



2.

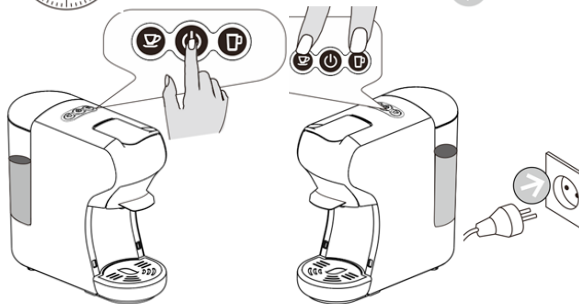

2. Impostazione della modalità di attesa:

Continuare a premere il pulsante della tazza piccola e il pulsante della tazza grande, inserire la spina nella presa. La spia del pulsante di accensione sarà accesa. Premere il pulsante della tazza piccola, il pulsante della tazza piccola si spegne, la modalità Standby viene annullata. Premere il pulsante tazza piccola, il pulsante piccola spia si accende, la modalità standby è attivata

3. Impostazione predefinita di fabbrica

Premere il pulsante tazza grande, inserire la spina nella presa. I pulsanti delle spie lampeggeranno due volte. Significa che la macchina torna alle impostazioni predefinite di fabbrica

4.

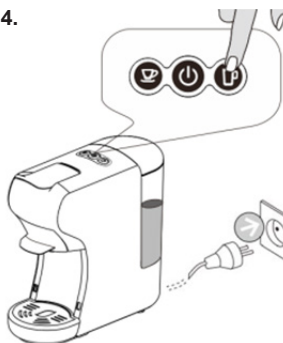

3.

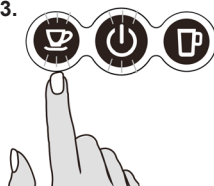

4. Impostazione del volume del caffè

Impostazione del volume della tazza piccola

1. Mettere la tazza sotto l'uscita del caffè
2. La macchina è in condizioni normali di funzionamento. Continua a premere il pulsante della tazza piccola, quindi rilascia il pulsante fino ad ottenere il caffè desiderato (Min: 10s, Max: 90s)

PULIZIA

Rischio di shock elettrico mortale e incendio. Non immergere mai l'apparecchio o parte di esso in acqua. / Assicurarsi di scollegare la macchina prima di pulirla. / Non utilizzare detergenti aggressivi o detergenti a base di solventi. / Non utilizzare oggetti appuntiti, spazzole o abrasivi taglienti. / Non mettere in lavastoviglie.

Pulizia della tazza di erogazione

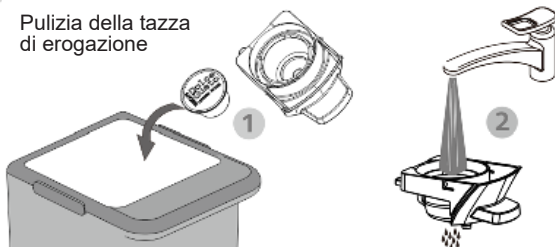

Asciugare con un asciugamano, carta o panno fresco e pulito e rimontare tutte le parti. Pulire regolarmente la presa del caffè e l'interno della macchina con un panno umido



Pulizia olistica

CONSIGLI DI AVVERTIMENTO

Vietato spruzzare acqua alla macchina

Vietato aprire la maniglia durante la preparazione

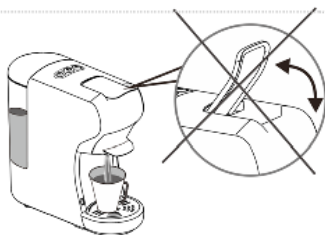

Prima della erogazione, assicurarsi ci sono più di 20 ml di acqua nel serbatoio di acqua

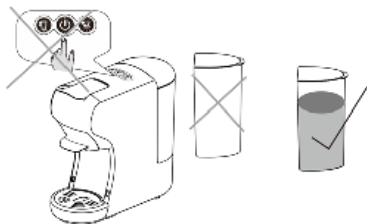

C'è un ago appuntito nello slot dell'adattatore per capsule. Non mettere la mano o il dito vicino a nessuna parte dell'ago, dopo aver rimosso l'adattatore

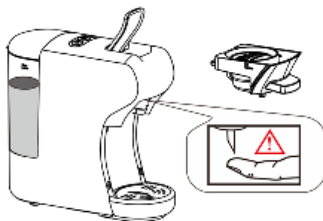

L'adattatore è ancora molto caldo dopo la preparazione.
Fare attenzione!



MODALITÀ DI RISPARMIO ENERGETICO

La macchina entra automaticamente nel modello di risparmio energetico una volta che la macchina è inattiva per 15 minuti, la retroilluminazione dei due pulsanti e l'indicatore di potenza si spengono. Per uscire dalla modalità di risparmio energetico, premere il pulsante di accensione, l'apparecchio inizierà a riscaldarsi con le spie lampeggianti. Quando i pulsanti sono accesi costantemente, la macchina è pronta per erogare caffè.

DECALCIFICAZIONE

Decalcificazione / Manutenzione

L'acqua potabile varia in base alla regione. Le particelle di calcare presenti nell'acqua potabile si depositano come residui nella macchina e possono bloccare le tubazioni e causare danni. Per evitare ciò, assicurarsi di decalcificare la macchina almeno dopo aver effettuato da 300 a 400 tazze di caffè o, in ogni caso, se l'uscita diminuisce in modo significativo, dopo uno o due mesi. La decalcificazione deve essere eseguita correttamente per evitare danni. Quindi, è essenziale seguire queste istruzioni.

Importante:

- Non pulire mai la macchina con aceto. Ciò provoca danni e rende il vostro caffè un sapore cattivo
- I danni causati da decalcificazione errata o mancata decalcificazione non sono coperti dalla garanzia
- **Attenzione:** fare attenzione all'acqua calda!

1. Raccomandazioni: acquistare qualsiasi decalcificatore disponibile in commercio (liquido decalcificante), diluito secondo le istruzioni del produttore; versare la miscela nel serbatoio dell'acqua
2. Assicurarsi che non ci siano capsule all'interno della macchina.
3. Posizionare una grande ciotola sotto la testa di erogazione per raccogliere i residui diluiti di calcinazione e di calce
4. Riempire il serbatoio dell'acqua con acqua fino al livello massimo, mescolato con la soluzione decalcificante, assicurarsi che la soluzione sia completamente sciolta.
5. Premere il pulsante grande per eseguire l'acqua decalcificante mentre si prepara il caffè normalmente, ripetere più volte per esaurire l'intera acqua del serbatoio.
6. Ripetere il processo per eseguire un altro serbatoio d'acqua miscelato con una soluzione decalcificante.
7. Ripetere il processo per eliminare il circuito interno con un serbatoio di acqua dolce (senza la soluzione decalcificante) per pulire completamente il circuito interno.

PROBLEMA	CAUSA	SOLUZIONE
No caffè è preparato	Il serbatoio dell'acqua è vuoto	Riempire d'acqua nel serbatoio dell'acqua
Il caffè non è abbastanza caldo	- Tazze fredde - Accumulo di scale nella macchina - Macchina fredda	- Preriscaldare la tazza - Decalcificare - Per la macchina a freddo, preparare una tazza d'acqua per riscaldare il circuito
C'è acqua sul tavolo	- Il serbatoio dell'acqua perde. - La vaschetta raccogliacqua è piena d'acqua.	- Controllare se la valvola sul serbatoio dell'acqua è bloccata - Svotare il vassoio antigoccia
La maniglia non può chiudersi	Il cestello d'erogazione non è ben posizionato	Spingere il cestello d'erogazione nella posizione corretta

Tensione nominale:	220 - 240V AC
Frequenza nominale:	50/60Hz
Potenza nominale:	1450W
N.W./G.W.:	2,5/3,4 kg appr.
Pressione della pompa:	Max. 19 Bars
Capacità del serbatoio dell'acqua:	0.6L
Dimensione:	110mm(W)* 270mm(L) * 250mm(H)

DECLARACIÓN DE CONFORMIDAD

Este dispositivo cumple con la Directiva de baja tensión 2014/35/CE, la Directiva de Compatibilidad Electromagnética 2014/30/UE, la Directiva 2011/65 UE sobre restricciones a la utilización de determinadas sustancias peligrosas en aparatos eléctricos y electrónicos y la Directiva 2009/125 CE en los requisitos de diseño ecológico aplicables a los productos relacionados con la energía.



DECLARAÇÃO DE CONFORMIDADE

Este dispositivo está em conformidade com a Directiva de Baixa Tensão 2014/35/CE, a Directiva de Compatibilidade Electromagnética 2014/30/UE, a Directiva 2011/65/UE relativa à restrição do uso de determinadas substâncias perigosas em equipamentos eléctricos e electrónicos e da Directiva 2009/125/CE sobre os requisitos de concepção ecológica aplicáveis aos produto relacionados com a energia.



DECLARATION OF CONFORMITY

This device complies with Low Voltage Directive 2014/35/EC, Electromagnetic Compatibility Directive 2014/30/EU, Directive 2011/65/EU on the restriction of the use of certain hazardous substances in electrical and electronic equipment and Directive 2009/125/EC on the eco-design requirements applicable to energy-related products.



DICHIARAZIONE DI CONFORMITÀ

Questo dispositivo è conforme alla Direttiva sulla Bassa Tensione 2014/35/EC, Direttiva sulla Compatibilità Elettromagnetica 2014/30/EU, Direttiva 2011/65/EU sulla restrizione dell'uso di determinate sostanze pericolose nelle Apparecchi elettrici ed elettronici e la Direttiva 2009/125/CE relativa ai requisiti di progettazione ecocompatibile applicabili ai prodotti connessi all'energia.



DÉCLARATION DE CONFORMITÉ

Cet appareil est conforme à la Directive Basse Tension 2014/35/CE, la directive Compatibilité électromagnétique 2014/30/UE, la directive 2011/65 UE relative à la limitation de l'utilisation de certaines substances dangereuses dans les équipements et la directive 2009/125 / CE électriques et électroniques sur les exigences en matière d'éco conception applicables aux produits liés à l'énergie.



KONFORMITÄTSERKLÄRUNG

Dieses Gerät entspricht die 2014/35/EG Niederspannungs Richtlinie, die 2014/30/EU Elektromagnetische Verträglichkeit Richtlinie, die 2011/65/EU Richtlinie auf die Beschränkung der Verwendung bestimmter gefährlicher Stoffe in Elektro- und Elektronikgeräten und die 2009/125/CE Richtlinie auf die die Ökodesign-Anforderungen für energieverbrauchsrelevante Produkte.



Este símbolo significa que, si desea deshacerse del producto, una vez transcurrida la vida del mismo, debe depositarlo por los medios adecuados a manos de un gestor de residuos autorizado para la recogida selectiva de Residuos de Aparatos Eléctricos y Electrónicos (RAEE).



Importado por:

Sanysan Appliances S.L, NIF: B98753056,
C/ Barcas 2, 2
46002 Valencia, España
Producto fabricado en P.R.C - Diseñado por
SOGO basada en las normas de calidad
europeas
Servicio postventa: www.sogosat.com
sogosat@sogosat.com / 0034 902 222 161

Este símbolo significa que se desejar desfazer-se do produto depois de terminada a sua vida útil, deve entregá-lo através dos meios adequados ao cuidado de um gestor de resíduos autorizado para a recolha selectiva de Resíduos de Equipamentos Eléctricos e Electrónicos (REEE).



Importado por:

Sanysan Appliances S.L, NIF: B98753056,
C/ Barcas 2, 2
46002 Valencia, Espanha
Produto fabricado na P.R.C - projetado pelo
SOGO com base nas normas de qualidade
europeias.
Serviço pós-venda: www.sogosat.com /
sogosat@sogosat.com / 0034 902 222 161

This symbol means that in case you wish to dispose of the product once its working life has ended, take it to an authorised waste agent for the selective collection of waste electrical and electronic equipment (WEEE).



Imported by:

Sanysan Appliances S.L, NIF: B98753056,
C/ Barcas 2, 2
46002 Valencia, Spain
Product made in P.R.C. – Designed by
SOGO based on the European Quality
Standards
Customer Service: www.sogosat.com /
sogosat@sogosat.com / 0034 902 222 161

Questo simbolo indica che nel caso in qui si desidera smaltire il prodotto una volta la sua vita lavorativa è finite si dovrebbe prendere ad un agente autorizzato di rifiuti per la raccolta selettiva di apparecchi elettriche ed elettroniche (WEEE).



Importato da:

Sanysan Appliances S.L, NIF: B98753056,
C/ Barcas 2, 2
46002 Valencia, Espanha
Prodotto fatto a P.R.C - Disegnato da SOGO
in base alla Norme di Qualità Europea
Servizio al cliente: www.sogosat.com /
sogosat@sogosat.com / 0034 902 222 161

Ce symbole signifie que si vous souhaitez vous défaire du produit, une fois que celui-ci n'est plus utilisable, remettez-le, suivant la méthode appropriée, à un gestionnaire de déchets d'équipements électriques et électroniques (DEEE).



Importé par:

Sanysan Appliances S.L, NIF: B98753056,
C/ Barcas 2, 2
46002 Valencia, Espagne
Produit fabriqué en P.R.C - Conçu par
SOGO sur la base des normes de qualité
européennes.
Service après-vente: www.sogosat.com /
sogosat@sogosat.com / 0034 902 222 161

Dieses Symbol bedeutet, dass für den Fall, möchten Sie das Produkt entsorgen, sobald seine Lebensdauer beendet ist, sollen Sie sich an einen autorisierten Abfallmittel wenden, für die Abfällen von Elektro- und Elektronikgeräten selektive Sammlung (WEEE).



Importiert durch:

Sanysan Appliances S.L, NIF: B98753056,
C/ Barcas 2, 2
46002 Valencia, Spain
Produkt gemacht in P.R.C. -Entworfen von
Sogo auf der Grundlage der europäischen
Qualitätsstandards
Kundendienst: www.sogosat.com /
sogosat@sogosat.com / 0034 902 222 161

SOGO[®]

Human Technology

ref. SS-5675

