

MEDION®

Bedienungsanleitung
Notice d'utilisation
Istruzioni per l'uso



Weintemperierschrank
Cave à vin de mise en température
Armadio climatizzato per vini
MEDION® MD 37364

Inhaltsverzeichnis

1.	Informationen zu dieser Bedienungsanleitung	4
1.1.	Zeichenerklärung.....	4
2.	Bestimmungsgemäßer Gebrauch	6
3.	Sicherheitshinweise	6
3.1.	Allgemeine Sicherheitshinweise	7
3.2.	Transport	8
3.3.	Aufstellung und elektrischer Anschluss.....	9
3.4.	Umgang mit dem Gerät.....	12
3.5.	Reinigung und Wartung	13
3.6.	Störungen.....	14
4.	Lieferumfang	15
5.	Geräteübersicht	16
6.	Informationen zum Gerät	18
6.1.	Information zum verwendeten Kältemittel R-600a.....	18
7.	Vorbereitungen	18
7.1.	Türgriff montieren.....	19
7.2.	Gerät aufstellen.....	19
7.3.	Herausnehmen und Wiedereinsetzen von Flaschenablagen	20
8.	Weintemperierschrank bedienen	21
8.1.	Temperatur einstellen	21
8.2.	Flaschen lagern.....	22
8.3.	Innenbeleuchtung.....	23
8.4.	Temperatureinheit wechseln	23
9.	Energiespartipps	23
10.	Gerät ausschalten	24
11.	Reinigung	24
12.	Transport	25
13.	Innenbeleuchtung auswechseln	26
14.	Fehlerbehebung	26
15.	Längere Nichtverwendung	27
16.	Entsorgung	28
17.	Technische Daten	29
17.1.	Produktdatenblatt	29
18.	Ersatzteile	31
19.	EU-Konformitätsinformation	31
20.	Serviceinformationen	31
21.	Datenschutzerklärung	32
22.	Impressum	33

1. Informationen zu dieser Bedienungsanleitung



Vielen Dank, dass Sie sich für unser Produkt entschieden haben. Wir wünschen Ihnen viel Freude mit dem Gerät.

Lesen Sie vor Inbetriebnahme die Sicherheitshinweise und die gesamte Anleitung aufmerksam durch. Beachten Sie die Warnungen auf dem Gerät und in der Bedienungsanleitung.

Bewahren Sie die Bedienungsanleitung immer in Reichweite auf. Wenn Sie das Gerät verkaufen oder weitergeben, händigen Sie unbedingt auch diese Bedienungsanleitung aus, da sie ein wesentlicher Bestandteil des Produktes ist.

1.1. Zeichenerklärung

Ist ein Textabschnitt mit einem der nachfolgenden Warnsymbole gekennzeichnet, muss die im Text beschriebene Gefahr vermieden werden, um den dort beschriebenen, möglichen Konsequenzen vorzubeugen.



GEFAHR!

Warnung vor unmittelbarer Lebensgefahr!



WARNUNG!

Warnung vor möglicher Lebensgefahr und/oder schweren, irreversiblen Verletzungen!



VORSICHT!

Warnung vor möglichen mittelschweren und/oder leichten Verletzungen!



HINWEIS!

Hinweise beachten, um Sachschäden zu vermeiden!



Dieses Symbol gibt Ihnen nützliche Zusatzinformationen zum Zusammenbau oder zum Betrieb.



Warnung vor Gefahr durch feuergefährliche und/oder leicht entzündlichen Stoffe!



Warnung vor Gefahr durch explosionsgefährliche Stoffe!



Warnung vor Gefahr durch elektrischen Schlag!



Hinweise in der Bedienungsanleitung beachten!



CE-Kennzeichnung

Mit diesem Symbol markierte Produkte erfüllen die Anforderungen der EU-Richtlinien (siehe Kapitel „EU-Konformitätsinformation“).



Symbol für Wechselstrom



Kennzeichnung von Verpackungsmaterialien bei der Mülltrennung

Kennzeichnung mit den Abkürzungen (a) und Nummern (b) mit folgender Bedeutung: 1–7: Kunststoffe/20–22: Papier und Pappe/80–98: Verbundstoffe



Gerät umweltgerecht entsorgen (siehe Kapitel „Entsorgung“)



Zeigt die korrekte aufrechte Position der Transportverpackung an.

2. Bestimmungsgemäßer Gebrauch

Dieses Gerät ist ausschließlich zur Lagerung von Flaschenweinen bestimmt. Das Gerät ist nicht zum Kühlen und Lagern von Nahrungsmitteln vorgesehen.

Dieses Gerät ist für den Gebrauch im Haushalt und in ähnlichen Anwendungsbereichen vorgesehen wie z. B.:

- Personalküchenbereichen in Läden, Büros und anderen Arbeitsbereichen;
- in der Landwirtschaft und von Gästen in Hotels, Motels und anderen Unterkünften;
- Frühstückspensionen;
- im Catering und ähnlichem Großhandelseinsatz.

Bitte beachten Sie, dass im Falle des nicht bestimmungsgemäßen Gebrauchs die Haftung erlischt:

- Bauen Sie das Gerät nicht ohne unsere Zustimmung um und verwenden Sie keine nicht von uns genehmigten oder gelieferten Zusatzgeräte.
- Verwenden Sie nur von uns gelieferte oder genehmigte Ersatz- und Zubehörteile.
- Beachten Sie alle Informationen in dieser Bedienungsanleitung, insbesondere die Sicherheitshinweise. Jede andere Bedienung gilt als nicht bestimmungsgemäß und kann zu Personen- oder Sachschäden führen.

3. Sicherheitshinweise

WICHTIGE SICHERHEITSANWEISUNGEN – SORGFÄLTIG LESEN UND FÜR DEN WEITEREN GEBRAUCH AUFBEWAHREN!

- Dieses Gerät kann von Kindern ab 8 Jahren und von Personen mit reduzierten physischen, sensorischen oder mentalen Fähigkeiten oder Mangel an Erfahrung und/oder Wissen benutzt werden, wenn sie beaufsichtigt werden oder bezüglich des sicheren Gebrauchs des Gerätes unterwiesen wurden und die daraus resultierenden Gefahren verstanden haben.
- Kinder dürfen nicht mit dem Gerät spielen.

-
- Reinigung und Benutzer-Wartung dürfen nicht von Kindern ohne Beaufsichtigung durchgeführt werden.
 - Kinder im Alter von 3 bis 8 Jahren dürfen Kühlgeräte be- und entladen.



GEFAHR!

Erstickungsgefahr!

Es besteht Erstickungsgefahr durch Verschlucken oder Einatmen von Folien.

- Alle verwendeten Verpackungsmaterialien (Beutel, Polystyrolstücke usw.) nicht in der Reichweite von Kindern lagern.
- Lassen Sie Kinder nicht mit der Verpackung spielen.
- Halten Sie Kinder vom Geräteinneren fern. Wenn die Kühlraumtür zufällt, besteht Erstickungsgefahr!

3.1. Allgemeine Sicherheitshinweise



WARNUNG!

Verletzungsgefahr!

Das Kühlsystem des Gerätes enthält das Kältemittel R-600a. Bei einem Auslaufen des Kältemittels besteht die Gefahr von Verletzungen.

- Lagern und transportieren Sie das Gerät nicht auf der Seite oder der Rückwand, da sonst Öl aus dem Kompressor in den Kältemittelkreislauf gelangen kann und ihn verstopfen kann.
- **WARNUNG!** Kältemittelkreislauf nicht beschädigen.
- Sollte das Kühlsystem dennoch beschädigt worden sein, belüften Sie den Raum. Vermeiden Sie offene Flammen und Zündquellen. Lassen Sie das Gerät vor einer weiteren Verwendung von einer Fachkraft reparieren.
- Haut- oder Augenkontakt mit Kältemittel kann zu Verletzungen führen. Spülen Sie ggf. sofort die Augen mit klarem Wasser und suchen Sie einen Arzt auf.

-
- **WARNUNG!** Keine elektrischen Geräte innerhalb des Kühlfachs betreiben, die nicht der vom Hersteller empfohlenen Bauart entsprechen.
 - **WARNUNG!** Zum Beschleunigen des Abtauvorgangs keine anderen mechanischen Einrichtungen oder sonstigen Mittel als die vom Hersteller empfohlenen benutzen.
 - Manipulationen am Kältemittelkreislauf sind unzulässig und der Garantieanspruch erlischt.



WARNUNG!
Brandgefahr!

In den Kältemittelleitungen und im Kompressor befinden sich brennbare Flüssigkeiten.

- Beachten Sie das Warnzeichen „Brandgefahr“ an der Geräterückseite oder am Kompressor.
- Vermeiden Sie offene Flammen und Zündquellen während des Gebrauchs, der Wartung und der Entsorgung des Geräts.

3.2. Transport



VORSICHT!
Verletzungsgefahr!

Hohes Gewicht des Geräts. Es besteht die Gefahr von Verletzungen durch Überheben.

- Transportieren Sie das Gerät mindestens mit einer weiteren Person.



VORSICHT!
Verletzungsgefahr!

Bei Transport auf einer Höhe von über 2000 m können die Glasscheiben der Kühlraumtür bersten. Die Glasscherben sind scharfkantig und können zu schweren Verletzungen führen.

- Nehmen Sie geeignete Schutzmaßnahmen vor und verpacken Sie das Gerät fachgerecht.



HINWEIS!

Möglicher Geräteschaden!

Gefahr von Geräteschaden durch unsachgemäßen Transport.

- Achten Sie darauf dass die Verpackung nicht beschädigt ist.
- Transportieren Sie den Weintemperierschrank grundsätzlich in der Verpackung und mit Transportsicherung.
- Das Gerät möglichst immer senkrecht transportieren. Bei einer Neigung von mehr als 45° beim Transport, erst nach 2-3 Stunden ans Netz anschließen und einschalten, damit sich der Kältemittelkreislauf nach dem Transport beruhigen kann.
- Beim Transport und bei der Aufstellung des Geräts darauf achten, dass keine Teile des Kühlkreislaufs beschädigt werden.
- Entfernen Sie vorsichtig das Verpackungsmaterial und überprüfen Sie das Gerät auf Transportschäden.
- Ein beschädigtes Gerät auf keinen Fall anschließen. Wenden Sie sich im Schadensfall an den Service.

3.3. Aufstellung und elektrischer Anschluss

3.3.1. Standort



HINWEIS!

Möglicher Geräteschaden!

Gefahr von Geräteschaden durch unsachgemäße Behandlung.

- Das Kühlgerät in einem trockenen und belüftbaren Raum aufstellen. Der Raum sollte eine Fläche von etwa 4 m² aufweisen, um bei einer Beschädigung des Kühlsystems eine ausreichende Luftmenge zu gewährleisten.
- Stellen Sie das Gerät in einem trockenen und belüftbaren Raum auf.
- Beachten Sie den benötigten Gesamtraumbedarf (siehe Kapitel „7. Vorbereitungen“ auf Seite 18).
- Das Gerät ist für die Klimaklasse SN und N geeignet (siehe

Typenschild). Bei Umgebungstemperaturen von +10 °C bis +32 °C ist eine fehlerfreie Kühlleistung des Gerätes gewährleistet. Bei abweichenden Temperaturen kann sich die Leistung des Gerätes verringern.

- Setzen Sie das Gerät keinen extremen Bedingungen aus. Zu vermeiden sind:
 - hohe Luftfeuchtigkeit oder Nässe,
 - extrem hohe oder tiefe Temperaturen,
 - direkte Sonneneinstrahlung,
 - offenes Feuer.



WARNUNG!
Brandgefahr!

Eine unzureichende Luftzirkulation kann zu Wärmestau und somit zu Feuer führen.

- **WARNUNG!** Achten Sie darauf, dass die Lüftungsschlitze am Gerät und in der Einbaunische nicht blockiert sind.
- Das Gerät ist nicht als Einbaugerät vorgesehen.
- Stellen Sie zum Schutz der Elektronik im Inneren des Gerätes eine ausreichende Luftzirkulation sicher. Halten Sie dafür einen Mindestabstand von 5 cm zur Decke und zu beiden Seiten sowie 10 cm zur hinteren Wand ein.
- Stellen Sie das Gerät nicht in der Nähe von Wärmequellen wie z. B. Herd, Heizkörper, Fußbodenheizung usw. auf.
Mindestabstände zu Wärmequellen
 - zu Elektro- oder Gasherde u.ä. : 5 cm,
 - zu Öl- oder Kohlebeistellherde : 30 cm,
 - zu Einbaubacköfen: 5 cm
- Wenn die oben genannten Mindestabstände nicht eingehalten werden können, muss eine geeignete Isolierplatte zur Reflexion der Wärmestrahlung verwendet werden.

3.3.2. Vor dem Anschließen



WARNUNG! **Stromschlaggefahr!**

Es besteht die Gefahr eines elektrischen Schlags durch stromführende Teile.

- Nach dem Aufstellen überprüfen, dass die Netzanschlussleitung nicht eingeklemmt oder beschädigt wird.
- Betreiben Sie das Gerät nicht, wenn es sichtbare Schäden aufweist oder das Netzkabel bzw. der Netzstecker defekt ist.
- Wenden Sie sich im Schadensfall an unser Service Center.

3.3.3. Netzanschluss



WARNUNG! **Stromschlaggefahr!**

Es besteht die Gefahr eines elektrischen Schlags durch stromführende Teile.

- Schließen Sie das Gerät nur an eine ordnungsgemäß installierte und gut erreichbare Schutzkontakt-Steckdose an, die sich in der Nähe des Aufstellortes befindet. Die örtliche Netzspannung muss den technischen Daten des Gerätes entsprechen.
- Für den Fall, dass Sie das Gerät schnell vom Netz nehmen müssen, muss die Steckdose frei zugänglich sein.
- **WARNUNG!** Achten Sie darauf, dass das Netzkabel nicht zu einer Stolperfalle wird. Verwenden Sie kein Verlängerungskabel.
- **WARNUNG!** Das Netzkabel darf beim Aufstellen nicht geklemmt oder beschädigt werden.
- **WARNUNG!** Platzieren Sie ortsveränderliche Mehrfachsteckdosen oder Netzteile nicht an der Rückseite des Gerätes.
- Um das Gerät stromlos zu machen, ziehen Sie den Netzstecker aus der Steckdose.

3.4. Umgang mit dem Gerät

- Stellen Sie keine Haushaltsgeräte (z. B. Mikrowellen, Küchenmaschinen o. Ä.) auf den Weintemperierschrank.
- Das Gerät arbeitet ggf. nicht einwandfrei (Temperaturanstieg), wenn es über längere Zeit Temperaturen ausgesetzt wird, die kälter sind als die untere Grenze des Temperaturbereiches, für die es ausgelegt wurde (unter 10 °C).
- Wenn Sie die Kühlraumtür längere Zeit öffnen, kann dies zu einer erheblichen Temperaturerhöhung in den Abteilen des Geräts führen.
- Reinigen Sie regelmäßig Oberflächen, die mit Lebensmitteln und zugänglichen Ablaufsystemen in Kontakt kommen können.
- Wenn das Gerät für längere Zeit nicht in Betrieb genommen wird, Netzstecker aus der Steckdose ziehen, das Gerät abtauen und reinigen, die Kühlraumtür offen stehen lassen, um die Entstehung unangenehmer Gerüche und Schimmelbildung zu vermeiden.



WARNUNG!

Explosionsgefahr!

Entflammbare Gase und Flüssigkeiten können bei Lagerung im Gerät Explosionen verursachen.

- In diesem Gerät keine explosionsfähigen Stoffe, wie zum Beispiel Aerosolbehälter mit brennbarem Treibgas, lagern.



WARNUNG!

Verletzungsgefahr/Gesundheitsgefährdung!

Ein unsachgemäßer Umgang mit dem Gerät kann zu Verletzungen führen.

- Verwenden Sie Flaschenablagen, die Kühlraumtür usw. nicht als Trittbrett oder zum Abstützen.

3.5. Reinigung und Wartung



WARNUNG!
Stromschlaggefahr!

Es besteht die Gefahr eines elektrischen Schlags durch stromführende Teile.

- Vor Beginn von Reinigungs- oder Wartungsarbeiten unbedingt den Netzstecker aus der Schutzkontaktsteckdose ziehen (nicht am Netzkabel, sondern am Netzstecker ziehen). Sollte er nicht erreichbar sein, muss die in der Hausinstallation vorgesehene Sicherung ausgeschaltet werden.
- Den Netzstecker nicht mit nassen Händen anfassen.



WARNUNG!
Explosions- und Feuergefahr!

Durch Gasbildung kann es zu Explosionen kommen.

- Keine brennbaren Flüssigkeiten zur Reinigung des Geräts oder Geräteteile verwenden.



HINWEIS!
Möglicher Geräteschaden!

Geräteschaden durch unsachgemäßen Umgang mit dem Gerät.

- Betreiben Sie keine elektronischen Geräte zur Unterstützung der Reinigung im Kühlgerät. Beide Geräte können irreparabel beschädigt werden.
- **WARNUNG!** Zum Beschleunigen des Abtauvorgangs keine anderen mechanischen Einrichtungen oder sonstigen Mittel als die vom Hersteller empfohlenen benutzen.
- Verwenden Sie keine scharfen oder scheuernden Reinigungsmittel im Geräteinneren, der Kühlraumtür und dem Gehäuse des Geräts, da diese die Oberflächen beschädigen können.
- Öl und Fett dürfen nicht mit Kunststoffteilen und der Türdichtung in Kontakt kommen, da die Oberfläche porös und spröde werden kann.

3.6. Störungen



WARNUNG! **Stromschlaggefahr!**

Es besteht die Gefahr eines elektrischen Schlags durch stromführende Teile.

- Versuchen Sie auf keinen Fall, ein Geräteteil selbst zu öffnen und/oder zu reparieren.
- Wenn die Netzanschlussleitung dieses Gerätes beschädigt wird, muss sie durch den Hersteller oder seinen Kundendienst oder eine ähnlich qualifizierte Person ersetzt werden, um Gefährdungen zu vermeiden.
- Wenden Sie sich im Störfall an unser Service Center oder eine andere geeignete Fachwerkstatt.
- Das Austauschen der LED-Innenbeleuchtung ist dem Hersteller, seinem Kundendienst oder einer ähnlich qualifizierte Person vorbehalten. Sollte die Innenbeleuchtung nicht funktionieren, kontaktieren Sie den Kundendienst.

4. Lieferumfang



GEFAHR!

Erstickungsgefahr!

Es besteht Erstickungsgefahr durch Verschlucken oder Einatmen von Folien.

- Halten Sie die Verpackungsfolie von Kindern fern.
 - Lassen Sie Kinder nicht mit dem Verpackungsmaterial spielen.
- ▶ Bitte überprüfen Sie die Vollständigkeit und Unversehrtheit der Lieferung und benachrichtigen Sie uns bitte innerhalb von 14 Tagen nach dem Kauf, falls die Lieferung nicht komplett oder beschädigt ist.

Mit dem von Ihnen erworbenen Paket haben Sie erhalten:

- Weintemperierschrank
- 8 Holz-Flaschenablagen
- Türgriff mit Montagematerial
- Bedienungsanleitung und Garantiedokumente

5. Geräteübersicht









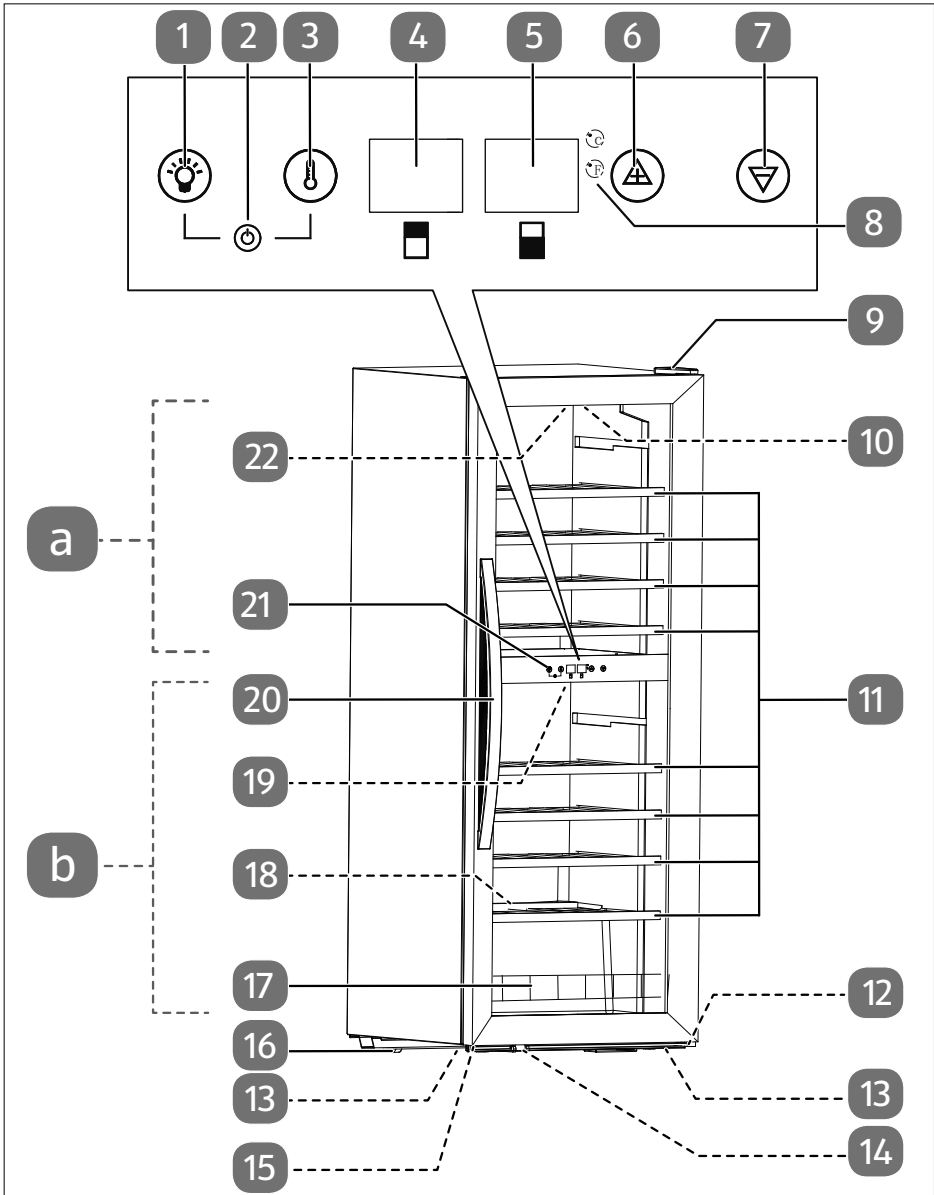

Abb. 1

-
- 1) Taste : Licht ein-/ausschalten, Temperatureinheit ändern
 - kurzes Drücken: Ein- und Ausschalten der LED-Beleuchtung
 - langes Drücken: Umschalten zwischen der Temperatureinheit Fahrenheit und Celsius
 - 2) Markierung  – Taste  und Taste  gleichzeitig drücken: Gerät ein- und ausschalten
 - 3) Einstellungstaste : Umschalten zur Einstellung der Temperatur in der oberen oder unteren Kühlzone
 - 4) Temperaturanzeige obere Kühlzone
 - 5) Temperaturanzeige untere Kühlzone
 - 6) Taste : Kühlzonen temperatur erhöhen
 - 7) Taste : Kühlzonen temperatur verringern
 - 8) Anzeige Temperatureinheit (grün Celsius, rot Fahrenheit)
 - 9) Oberes Scharnier
 - 10) Kondensatführungsplatte
 - 11) Holz-Flaschenablagen
 - 12) unteres Scharnier mit Stellfuß (nicht dargestellt, Unterseite)
 - 13) Stellfüße (nicht dargestellt, Unterseite)
 - 14) Türauflage
 - 15) Türstützfuß
 - 16) Transportrolle (2x hinten)
 - 17) Flaschenhalterung
 - 18) Schlauch/Ablaufrinne für Kondenswasser
 - 19) LED-Innenbeleuchtung (nicht dargestellt)
 - 20) Türgriff
 - 21) Bedienelemente
 - 22) LED-Innenbeleuchtung (nicht dargestellt)
 - a) obere Kühlzone
 - b) untere Kühlzone



Das Typenschild befindet sich im Kühlraum.

6. Informationen zum Gerät

- Das Gerät verwendet im Kältekreislauf das Kältemittel R-600a (FCKW- und FKW-frei).
- Der Kältekreislauf ist auf Dichtheit geprüft. Dies entspricht den einschlägigen Sicherheitsbestimmungen für Elektrogeräte.
- Energieeffizienzklasse G
- Klimaklasse SN und N

Die Bedeutung der Klimaklassen entnehmen Sie der folgenden Tabelle:

Klimaklasse	Bedeutung	Umgebungstemperatur
SN	Geräte für subnormales Klima	+10 °C bis +32 °C
N	Geräte für gemäßigtes Klima	+16 °C bis +32 °C
ST	Geräte für subtropisches Klima	+16 °C bis +38 °C
T	Geräte für tropisches Klima	+16 °C bis +43 °C

6.1. Information zum verwendeten Kältemittel R-600a

In diesem Gerät wurden R-600a und Cyclopentan als 100% FCKW-freie Kühl- und Isoliermittel verwendet. Dadurch wird die Ozonschicht geschützt und der sogenannte Treibhauseffekt reduziert. Zu erkennen sind diese Geräte durch den Hinweis „Kältemittel R-600a“ auf dem Typenschild.

Achten Sie darauf, dass der Kühlkreislauf nicht beschädigt wird, da dann R-600a in geringem Maß zum Treibhauseffekt beitragen kann, wenn es freigesetzt wird. Dies gilt sowohl für den Transport als auch über die gesamte Lebensdauer des Gerätes. Achten Sie auch bei diesen Geräten darauf, dass sie gemäß den örtlichen Regelungen fach- und sachgerecht entsorgt werden.

7. Vorbereitungen

- ▶ Entfernen Sie sämtliches Verpackungsmaterial.
- ▶ Entsorgen Sie die aus geschäumtem Polystyrol hergestellten Polsterteile der Verpackung gesondert.
- ▶ Reinigen Sie vor der ersten Benutzung das Geräteinnere und die Flaschenablagen (11), um fertigungsbedingte Rückstände zu entfernen, siehe auch Kapitel „11. Reinigung“ auf Seite 24.



Bei einer Neigung von mehr als 45° beim Transport erst nach 4 Stunden anschließen und einschalten, damit sich der Kältemittelkreislauf beruhigen kann.

7.1. Türgriff montieren

- ▶ Öffnen Sie die Kühlraumtür.



Abb. 2

- ▶ Ziehen Sie die Türdichtung vorsichtig von der Innenseite der Kühlraumtür im mittleren, äußeren Bereich aus der Führung heraus, um die Bohrlöcher für den Türgriff (20) freizulegen (**siehe Abb. 2**).
- ▶ Halten Sie die Dichtung fest und stecken Sie die beiden Schrauben aus dem Beipack mit den Unterlegscheiben in die beiden Bohrlöcher an der Türinnenseite.
- ▶ Halten Sie den Türgriff (20) von der Türaußenseite an die Bohrlöcher im Türrahmen und schrauben Sie den Türgriff mit beiden Schrauben fest.
- ▶ Nach der Montage des Türgriffs (20) drücken Sie die Dichtung wieder in die Führung und achten Sie dabei auf einen festen Sitz, damit die Kühlraumtür später dicht abschließen kann.

7.2. Gerät aufstellen

- ▶ Stellen Sie das Gerät an einem geeigneten Ort auf (siehe auch Kap. „3.3.1. Standort“ auf Seite 9).
- ▶ Stellen Sie das Gerät nicht auf einen Teppich, da durch die austrahlende Wärme des Kompressors der Teppich beschädigt werden kann. Legen Sie bei Räumen mit Teppich ein Holzbrett unter das Gerät, um Schäden zu vermeiden.

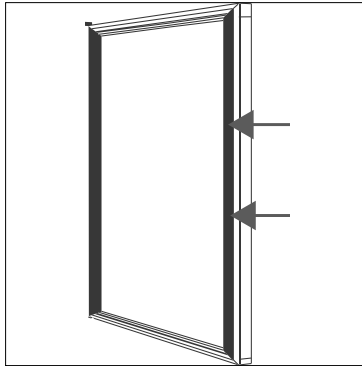

Abb. 3



Abb. 4

Um die Kühlraumtür vollständig öffnen zu können, müssen die in **Abb. 3** und **4** aufgeführten Raummaße zur Verfügung stehen.

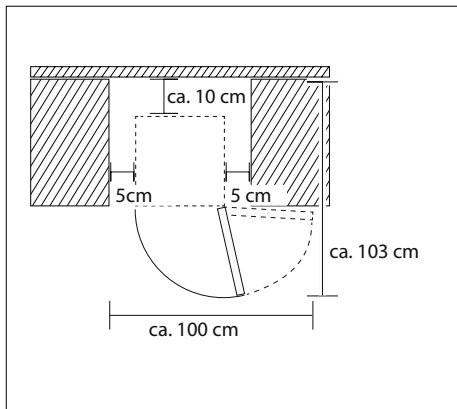
- ▶ Das Gerät muss waagrecht ausgerichtet werden. Gleichen Sie Bodenunebenheiten durch Herausschrauben und Einstellen der justierbaren Stellfüße (12/13) aus.
- ▶ Richten Sie den Weintemperierschrank mit einer Wasserwaage aus.
- ▶ Überprüfen Sie, ob die Flaschenablagen (11) ordnungsgemäß in den Führungsschienen liegen. Nehmen Sie erforderlichenfalls Korrekturen vor, bis die Flaschenablagen korrekt in den Schienen liegen.
- ▶ Entfernen Sie keinesfalls die Türauflage (14) oder den Türstützfuß (15), da die Teile dem festen Stand des Geräts dienen.
- ▶ Ein Versetzen der Türscharniere zur Änderung der Türöffnungsrichtung ist bei dem Gerät nicht vorgesehen.

7.3. Herausnehmen und Wiedereinsetzen von Flaschenablagen

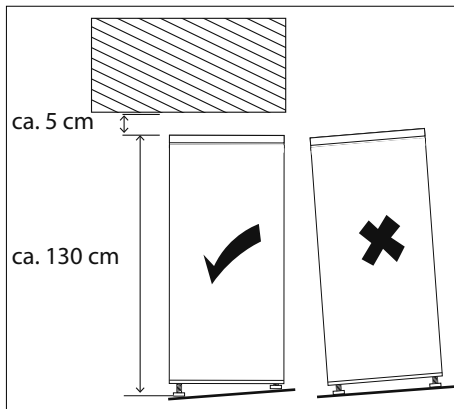
- ▶ Um eine Flaschenablage (11) herauszunehmen, öffnen Sie die Kühlraumtür vollständig.
- ▶ Fassen Sie die Flaschenablage (11) mit beiden Händen an und ziehen Sie gerade heraus.
- ▶ Zum Einsetzen setzen Sie die Flaschenablage (11) gerade auf beide Seiten in die Führungsschienen und schieben Sie sie vollständig in den Kühlraum.

8. Weintemperierschrank bedienen



- ▶ Schließen Sie das Gerät an eine Schutzkontaktsteckdose an. Die örtliche Netzspannung muss den technischen Daten des Gerätes entsprechen.

Das Gerät ist eingeschaltet.





Hörbare Geräusche, wie Knacken, Summen oder Gluckern, werden durch das Ausdehnen und Schrumpfen der Bauelemente infolge der Temperaturänderungen bzw. durch das Arbeiten des Kompressors verursacht und stellen keinen Mangel dar.

8.1. Temperatur einstellen

Wenn Sie zum ersten Mal die Temperatur mit der Taste  (6) oder  (7) einstellen, zeigt das Display (4/5) die ab Werk voreingestellte Temperatur an.

Sie können die Temperatur für die obere und untere Kühlzone unabhängig einstellen. Dabei stellt das Gerät automatisch eine Temperaturdifferenz von 6 °C in der oberen und unteren Kühlzone ein, sollte die manuelle Temperatureinstellung der oberen und unteren Kühlzone zu stark abweichen. Die obere Kühlzone ist immer kälter oder gleich einstellbar.

Es ist eine Einstellung von 5 °C bis 18 °C (41 °F bis 64 °F) möglich.

- ▶ Um die eingestellte Temperatur während des Betriebs zu prüfen, drücken Sie kurz auf die Taste  (6) oder  (7). Die eingestellte Temperatur blinkt 5 Sekunden lang im Display (4/5).



Die Kühlzonentemperatur hängt von folgenden Faktoren ab:

- Raumtemperatur
- Häufigkeit des Türöffnens
- enthaltene Flaschenmenge
- Aufstellungsort



Bei einer Umgebungstemperatur von 25 °C und ohne Beladung dauert es etwa 30 Minuten, um die Innentemperatur des Weinkühlers von 5 °C auf 12 °C zu erhöhen. Es dauert etwa eine Stunde, um die Temperatur des Weinkühlers von 12 °C auf 5 °C zu senken. Je kleiner die Temperaturspanne ist, desto weniger Zeit wird benötigt.

Die Einstelltemperatur der oberen Zone sollte niedriger gewählt werden als die Einstelltemperatur der unteren Zone.





Wenn Sie das Gerät zum ersten Mal benutzen oder es nach längerem Nichtgebrauch einschalten, kann es zu einer Temperaturdifferenz zwischen der eingestellten und der tatsächlichen Temperatur kommen. Nach einiger Zeit im Betrieb gleicht sich die Temperaturdifferenz aus.

8.1.1. Obere Kühlzone

- ▶ Drücken Sie die Einstellungstaste  (3), um die Temperatur für die obere Kühlzone einzustellen.



Die Temperaturanzeige blinkt im Display (4).

- ▶ Drücken Sie mehrfach die Taste  (6) oder  (7), bis die gewünschte Temperatur angezeigt wird.
- ▶ Passen Sie ggf. die Temperatur den Umgebungsbedingungen an.

8.1.2. Untere Kühlzone

- ▶ Drücken Sie die Einstellungstaste  (3) zweimal, um die Temperatur für die untere Kühlzone einzustellen.

Die Temperaturanzeige blinkt im Display (5).

- ▶ Drücken Sie mehrfach die Taste  (6) oder  (7), bis die gewünschte Temperatur angezeigt wird.
- ▶ Passen Sie ggf. die Temperatur den Umgebungsbedingungen an.

8.1.3. Empfohlene Lagertemperaturen

Es wird empfohlen, die Temperatur auf 12 °C einzustellen. Die Lagertemperatur kann jedoch je nach Weinsorte oder persönlichen Vorlieben variiert werden. Entnehmen Sie hierzu Richtwerte der folgende Tabelle.

Champagner, Schaumwein	7,2 bis 9,5 °C
Weißwein	10 bis 15 °C
Roséwein, leichter Rotwein	9,5 bis 10,5 °C
Rotwein	15,5 bis 22 °C
gereifter Rotwein	13 °C

8.2. Flaschen lagern

- ▶ Platzieren Sie die Flaschen auf den oberen Flaschenablagen (11) so, dass der Flaschenhals nach vorne zeigt.
- ▶ Achten Sie darauf, dass die Flaschenböden keinen Kontakt zu den Innenwänden haben.
- ▶ Achten Sie immer darauf, dass Sie die Kühlraumtür beim Schließen nicht an die Weinflaschen stößt.





Ihr Gerät ist für die Lagerung von 0,75-Liter-Flaschen (Bordeaux-Form) geeignet. Beim Lagern größerer Flaschen achten Sie darauf, dass die Flaschen nicht das Schließen der Kühlraumtür verhindern.

- ▶ Legen Sie die Flaschen im unteren Fach am Kühlraumboden quer hinter die Flaschenhalterung (17).
- ▶ Achten Sie bei der Lagerung von Wein darauf, dass er nicht zu lange dem Licht ausgesetzt ist und dass er nicht zu viel bewegt wird.



Die mögliche Lagerdauer eines Weines hängt vom Alter, der Traubensorte, dem Alkoholgehalt sowie der enthaltenen Menge an Fruktose und Tannin ab. Überprüfen Sie daher vor der Lagerung die Weinqualität.

8.3. Innenbeleuchtung

- ▶ Drücken Sie die Taste  (1), um LED-Innenbeleuchtung (19/22) einzuschalten.
- ▶ Drücken Sie die Taste  (1) erneut, um LED-Innenbeleuchtung (19/22) auszuschalten.

8.4. Temperatureinheit wechseln

- ▶ Drücken und halten Sie die Taste  (1), um zwischen der Temperatureinheit Fahrenheit und Celsius zu wechseln.



Die Anzeige Temperatureinheit (8) leuchtet grün für Celsius und rot für Fahrenheit.

9. Energiespartipps

Um die bestmögliche Kühlleistung bei niedrigem Energieverbrauch zu erreichen beachten Sie folgendes:

- ▶ Gerät nicht im Bereich einer Wärmequelle (Heizkörper oder Küchenherd usw.) aufstellen.
- ▶ Der Standort sollte ein nicht zu warmer, trockener, staubfreier und gut belüfteter Raum sein.
- ▶ Ungehinderte Luftzirkulation um das Gerät sicherstellen.
- ▶ Belassen Sie alle Flaschenablagen (11) beim Betrieb im Gerät, dann ist der Energieverbrauch am geringsten.
- ▶ Wenn Sie die Kühlraumtür längere Zeit öffnen, kann dies zu einer erheblichen Temperaturerhöhung in den Abteilen des Geräts führen. Beim Einlegen und Herausnehmen der Weinflaschen die Kühlraumtür nur kurz öffnen. Durch eine kürzere Tür-Öffnungszeit entweicht weniger an Kälte und das Gerät benötigt dadurch weniger Energie.
- ▶ Die Einstellung der Temperatur auch gemäß dem Füllungsgrad des Geräts wählen.
- ▶ Achten Sie darauf, dass die Türdichtungen unbeschädigt sind und die Kühlraumtür richtig schließt.
- ▶ Wenn der Weintemperierschrank längere Zeit leer gelassen wird, schalten Sie das Gerät aus. Gerät abtauen, reinigen, trocknen lassen. Lassen Sie die Kühlraumtür offen, um Schimmelbildung im Gerät zu vermeiden.

10. Gerät ausschalten

- ▶ Um das Gerät wieder auszuschalten, drücken und halten Sie die Taste  (1) und die Taste  (3) gleichzeitig 5 Sekunden lang.
- ▶ Ziehen Sie den Netzstecker.

11. Reinigung

- ▶ Reinigen Sie regelmäßig Oberflächen, die mit Lebensmitteln und zugänglichen Ablaufsystemen in Kontakt kommen können.



WARNUNG!

Stromschlaggefahr!

Es besteht die Gefahr eines elektrischen Schlags durch stromführende Geräteteile.

- Ziehen Sie vor Beginn von Reinigungs- oder Wartungsarbeiten unbedingt den Netzstecker aus der Steckdose (nicht am Kabel, sondern am Netzstecker ziehen). Sollte er nicht erreichbar sein, muss die in der Hausinstallation vorgesehene Sicherung ausgeschaltet werden.
- Fassen Sie den Netzstecker niemals mit nassen Händen an.



HINWEIS!

Möglicher Geräteschaden!

Geräteschaden durch unsachgemäßen Umgang mit empfindlichen Oberflächen am Gerät.

- Empfindliche Oberflächen: Öl und Fett dürfen nicht mit Kunststoffteilen und der Türdichtung in Kontakt kommen, da die Oberfläche porös und spröde werden kann.
- Verwenden Sie auf keinen Fall scharfe, schmirgelnde oder körnige, essigsäure-, soda- oder lösemittelhaltige Reinigungsmittel. Diese können die Oberflächen beschädigen.
- Betreiben Sie keine elektronischen Geräte im Gerät. Beide Geräte können irreparabel beschädigt werden.

-
- ▶ Ziehen Sie den Netzstecker.
 - ▶ Entfernen Sie alle Flaschen und Flaschenablagen (11) aus den Kühlzonen **a/b**.
 - ▶ Die Geräteoberfläche sowie Flaschenablagen (11), ausgenommen der Türdichtung, mit einem milden Reinigungsmittel und einem weichen Tuch reinigen.
 - ▶ Die Türdichtung mit klarem Wasser abwischen und trocknen lassen. Scheuermittel- oder säurehaltige Putzmittel sind zum Reinigen ungeeignet.
 - ▶ Fassen Sie die Kondensatführungsplatte (10) an der Decke der Kühlzone **a** seitlich mit beiden Händen an und ziehen Sie sie vorsichtig nach unten, bis sie ausgeklippt ist. Reinigen Sie sie mit warmem Wasser und mildem Spülmittel. Setzen Sie die Kondensatführungsplatte wieder ein, wenn der Geräteinnenraum gereinigt wurde.
 - ▶ Den Geräteinnenraum mit warmem Wasser und mildem Spülmittel reinigen.
 - ▶ Säubern Sie auch die Ablaufrinne für Kondenswasser (18) an der Geräterückwand in der Kühlzone **b** z. B. mit einem Wattestäbchen.
 - ▶ Reinigen Sie den Schlauch (18) für Kondenswasser ebenfalls. Klippsen Sie den Schlauch von den beiden Halterungen aus und spülen Sie den Schlauch unter fließendem Wasser durch. Klippsen Sie ihn nach der Reinigung wieder in die Halterungen ein.
 - ▶ Setzen Sie die Flaschenablagen (11) wieder ein.
 - ▶ Es fließt beim Betrieb Kondenswasser in den Verdunstungsbehälter auf der Geräterückseite und verdunstet dort automatisch. Wischen Sie bei Bedarf den Verdunstungsbehälter über dem Kompressor an der Geräterückseite aus und reinigen Sie ihn mit Wasser und mildem Spülmittel.
 - ▶ Entfernen Sie ein- bis zweimal jährlich den Staub von der Geräterückseite und vom Kompressor, um eine Beeinträchtigung der Leistung zu verhindern. Verwenden Sie eine Bürste oder saugen Sie vorsichtig die Geräteteile ab.
 - ▶ Stecken Sie den Netzstecker wieder in die Steckdose und schalten Sie das Gerät ein. Jetzt kann das Gerät wieder befüllt werden.

12. Transport

Führen Sie vor einem Transport des Kühlgerätes die folgenden Schritte aus:

- ▶ Ziehen Sie den Netzstecker aus der Steckdose.
- ▶ Nehmen Sie sämtliche Flaschen und die Flaschenablagen (11) aus den Kühlzonen.
- ▶ Schrauben Sie die justierbaren Stellfüße (12/13) vollständig ein.
- ▶ Kleben Sie die Kühlraumtür mit Klebeband zu, um ein versehentliches Öffnen während des Transports zu vermeiden.
- ▶ Nehmen Sie geeignete Schutzmaßnahmen gegen Bersten der Glastür vor und verpacken Sie das Gerät vor dem Transport fachgerecht.

13. Innenbeleuchtung auswechseln



VORSICHT!

Verletzungsgefahr/Geräteschaden!

Das Austauschen der LED-Innenbeleuchtung (19/22) ist dem Hersteller, seinem Kundendienst oder einer ähnlich qualifizierte Person vorbehalten.

- Sollte die Innenbeleuchtung nicht funktionieren, kontaktieren Sie den Kundendienst.

14. Fehlerbehebung

Während des Betriebes können Störungen auftreten.

- ▶ Bitte prüfen Sie anhand der folgenden Tabelle, ob Sie das Problem selbstständig beheben können.

Alle anderen Reparaturen sind unzulässig und führen zum Verlust des Garantieanspruchs.

- ▶ Wenden Sie sich daher im Störfall an den Service.

Funktionsstörung	Problem	Behebung
Das Gerät funktioniert nicht.	Die Stromzufuhr ist unterbrochen.	<ul style="list-style-type: none">▶ Überprüfen Sie, ob das Anschlusskabel eingesteckt ist.▶ Überprüfen Sie, ob die Steckdose spannungsführend ist. Stecken Sie dazu ein anderes elektrisches Gerät ein (z. B. eine Nachttischlampe).▶ Überprüfen Sie, ob das Verbindungskabel beschädigt ist.

Funktionsstörung	Problem	Behebung
Die Temperatur ist zu hoch.	Die Kühlraumtür dichtete beim Schließen nicht ordnungsgemäß ab oder wurde zu häufig geöffnet.	<ul style="list-style-type: none"> ▶ Sortieren Sie die Flaschen so um, dass sich die Kühlraumtür richtig schließen lässt. ▶ Öffnen Sie die Kühlraumtür immer nur kurz. ▶ Überprüfen Sie die Türdichtung.
	Das Gerät ist verschmutzt.	▶ Reinigen Sie das Gerät.
	Das Gerät wurde an einem Ort, an dem es direkter Sonneneinstrahlung ausgesetzt ist oder neben einer Wärmequelle aufgestellt.	<ul style="list-style-type: none"> ▶ Stellen Sie das Gerät an einem anderen Ort auf. ▶ Stellen Sie für das Gerät eine niedrigere Temperatur ein.
Die Kühlraumbeleuchtung funktioniert nicht.	LED-Beleuchtung ist defekt.	▶ Wenden Sie sich an den Kundendienst.

15. Längere Nichtverwendung

Wenn Sie den Weintemperierschrank über einen längeren Zeitraum nicht in Betrieb nehmen möchten, führen Sie die folgenden Tätigkeiten aus:

- ▶ Ziehen Sie den Netzstecker aus der Steckdose.
- ▶ Räumen Sie das Gerät vollständig aus.
- ▶ Wischen Sie das Kühlrauminnere aus und lassen Sie es trocknen.
- ▶ Spülen Sie sorgfältig alle Ausstattungselemente.
- ▶ Lassen Sie die Kühlraumtür offen stehen, um die Entstehung unangenehmer Gerüche und Schimmelbildung zu vermeiden.

16. Entsorgung



GEFAHR!

Erstickungsgefahr! Verletzungsgefahr!

Um Gefahren für Kinder zu vermeiden, gehen Sie vor der Entsorgung wie folgt vor:

- Demontieren Sie die Kühlraumtür und die Türdichtung oder kleben Sie die Kühlraumtür mit Klebeband zu.
- Belassen Sie die Flaschenablagen (11) im Gerät, so dass niemand, z. B. Kinder, in das Gerät klettern können.

Verpackung

Ihr Gerät befindet sich zum Schutz vor Transportschäden in einer Verpackung. Verpackungen sind Rohstoffe und somit wiederverwendungsfähig oder können dem Rohstoffkreislauf zurückgeführt werden.



Gerät

Alle mit dem nebenstehenden Symbol gekennzeichneten Altgeräte dürfen nicht im normalen Hausmüll entsorgt werden.

Entsprechend Richtlinie 2012/19/EU ist das Gerät am Ende seiner Lebensdauer einer geordneten Entsorgung zuzuführen.

Dabei werden im Gerät enthaltene Wertstoffe der Wiederverwertung zugeführt und die Belastung der Umwelt vermieden.

Geben Sie das Altgerät an einer Sammelstelle für Elektroschrott oder einem Wertstoffhof ab.

Wenden Sie sich für nähere Auskünfte an Ihr örtliches Entsorgungsunternehmen oder Ihre kommunale Verwaltung.

- ▶ Beachten Sie bei der Entsorgung, dass das Gerät/die Isolierung Cyclopentan (brennbares Isolationsblähgas) enthält.
- ▶ Das Gerät und seine Isolierung müssen fachgerecht entsorgt werden.

17. Technische Daten

Nennspannung:	220 – 240 V ~
Nennfrequenz:	50 Hz
Nennstrom:	0,7 A
Kältemittel:	R-600a
Kältemittelmenge:	50 g
Isolationsgas:	Cyclopentan
Schutzklasse	I
Gewicht:	ca. 44 kg

17.1. Produktdatenblatt

Name oder Handelsmarke des Lieferanten:		MEDION®		
Anschrift des Lieferanten:		MEDION AG Am Zehnthof 77 45307 Essen Deutschland		
Modellkennung:		MD 37364		
Art des Kühlgeräts:				
Geräuscharmes Gerät:	nein	Bauart:	frei-stehend	
Weinlagerschrank:	ja	Anderes Kühlgerät:	nein	
Allgemeine Produktparameter:				
Parameter		Wert	Parameter	Wert
Gesamt-abmes-sungen (in mm)	Höhe	1295	Gesamtrauminhalt (in dm ³ oder l)	148
	Breite	480		
	Tiefe	510		
EEI		172	Energieeffizienz-klasse	G
Luftschallemissionen (in dB(A) re 1 pW)		39	Luftschall-emissionsklasse	C

Allgemeine Produktparameter:			
Parameter	Wert	Parameter	Wert
Jährlicher Energieverbrauch (in kWh/a)*	147,10	Klimaklasse:	SN, N
Mindestumgebungstemperatur (in °C), für die das Kühlgerät geeignet ist	10	Höchstumgebungstemperatur (in °C), für die das Kühlgerät geeignet ist	32
Winterschaltung	nein		

* Auf Grundlage von Normprüfungsergebnissen über 24 Stunden ermittelter Energieverbrauch kWh/Jahr. Der tatsächliche Verbrauch hängt von der Nutzung und vom Standort des Geräts ab.

Fachparameter:					
Fachtyp		Fachparameter und -werte			
		Rauminhalt des Fachs (in dm ³ oder l)	Empfohlene Temperatureinstellung für eine optimierte Lebensmittellagerung (in °C)	Gefrierermögen (in kg/24h)	Entfrostart A/M**
Weinlagerfach	ja	148,0	12	—	A

** automatische Entfrostartung = A, manuelle Entfrostartung = M

Lichtquellenparameter:	
Art der Lichtquelle	LED
Energieeffizienzklasse	Ausgenommen von (EU) 2019/2015
Mindestlaufzeit der vom Hersteller angebotenen Garantie:	24 Monate ab Kaufdatum
Weitere Angaben:	Scannen Sie den auf dem Energielabel abgebildeten QR-Code, um das vollständige Produktdatenblatt als Download zu erhalten.

18. Ersatzteile

Wenn Sie Ersatzteile nachbestellen möchten, besuchen Sie unseren MEDIONServiceShop unter <https://www.medion.com/medionserviceshop>. Dort finden Sie alle passenden Informationen zu Ihrem Produkt.

19. EU-Konformitätsinformation

 Hiermit erklärt die Medion AG, dass sich dieses Gerät in Übereinstimmung mit den grundlegenden Anforderungen und den übrigen einschlägigen Bestimmungen befindet:

- EMV-Richtlinie 2014/30/EU
- Niederspannungsrichtlinie 2014/35/EU
- Öko-Design Richtlinie 2009/125/EG
- RoHS-Richtlinie 2011/65/EU.

20. Serviceinformationen

Sollte Ihr Gerät einmal nicht wie gewünscht und erwartet funktionieren, wenden Sie sich zunächst an unseren Kundenservice. Es stehen Ihnen verschiedene Wege zur Verfügung, um mit uns in Kontakt zu treten:

- In unserer Service-Community treffen Sie auf andere Benutzer sowie unsere Mitarbeiter und können dort Ihre Erfahrungen austauschen und Ihr Wissen weitergeben.
Sie finden unsere Service-Community unter community.medion.com.
- Gerne können Sie auch unser Kontaktformular unter www.medion.com/contact nutzen.
- Selbstverständlich steht Ihnen unser Serviceteam auch über unsere Hotline oder postalisch zur Verfügung.

Öffnungszeiten	Multimedia-Produkte (PC, Notebook, etc.)
Mo. - Fr.: 07:00 - 20:00 Sa.: 10:00 - 18:00	☎ 0201 22099-111
	Haushalt & Heimelektronik
	☎ 0201 22099-222
	Mobiltelefon; Tablet & Smartphone
	☎ 0201 22099-333
Serviceadresse	
MEDION AG 45092 Essen Deutschland	
MSN 5007 0653	

Öffnungszeiten	Rufnummer
Mo. - Fr.: 09:00 - 19:00	① 0848 - 33 33 32
Serviceadresse	
MEDION/LENOVO Service Center Ifangstrasse 6 8952 Schlieren Schweiz	
MSN 5007 0654	



Diese und viele weitere Bedienungsanleitungen stehen Ihnen über das Serviceportal www.medionservice.com zum Download zur Verfügung.

Sie können auch den nebenstehenden QR-Code scannen und die Bedienungsanleitung über das Serviceportal auf Ihr mobiles Endgerät laden.

21. Datenschutzerklärung

Sehr geehrte Kundin, sehr geehrter Kunde, wir teilen Ihnen mit, dass wir, die MEDION AG, Am Zehnthof 77, D-45307 Essen als Verantwortliche Ihre personenbezogenen Daten verarbeiten.

In datenschutzrechtlichen Angelegenheiten werden wir durch unseren betrieblichen Datenschutzbeauftragten, erreichbar unter MEDION AG, Datenschutz, Am Zehnthof 77, D-45307 Essen; datschutz@medion.com unterstützt. Wir verarbeiten Ihre Daten zum Zweck der Garantieabwicklung und damit zusammenhängender Prozesse (z. B. Reparaturen) und stützen uns bei der Verarbeitung Ihrer Daten auf den mit uns geschlossenen Kaufvertrag.

Ihre Daten werden wir zum Zweck der Garantieabwicklung und damit zusammenhängender Prozesse (z. B. Reparaturen) an die von uns beauftragten Reparaturdienstleister übermitteln. Wir speichern Ihre personenbezogenen Daten im Regelfall für die Dauer von drei Jahren, um Ihre gesetzlichen Gewährleistungsrechte zu erfüllen.

Uns gegenüber haben Sie das Recht auf Auskunft über die betreffenden personenbezogenen Daten sowie auf Berichtigung, Löschung, Einschränkung der Verarbeitung, Widerspruch gegen die Verarbeitung sowie auf Datenübertragbarkeit.

Beim Auskunfts- und beim Löschungsrecht gelten jedoch Einschränkungen nach den §§ 34 und 35 BDSG (Art. 23 DS-GVO), darüber hinaus besteht ein Beschwerderecht bei einer zuständigen Datenschutzaufsichtsbehörde (Art. 77 DS-GVO i. V. m. § 19 BDSG). Für die MEDION AG ist das die Landesbeauftragte für Datenschutz

und Informationsfreiheit Nordrhein Westfalen, Postfach 200444, 40212 Düsseldorf,
www.lidi.nrw.de.

Die Verarbeitung Ihrer Daten ist für die Garantieabwicklung erforderlich; ohne Bereitstellung der erforderlichen Daten ist die Garantieabwicklung nicht möglich.

22. Impressum

Copyright © 2022

Stand: 19.04.2022

Alle Rechte vorbehalten.

Diese Bedienungsanleitung ist urheberrechtlich geschützt.

Vervielfältigung in mechanischer, elektronischer und jeder anderen Form ohne die schriftliche Genehmigung des Herstellers ist verboten.

Das Copyright liegt bei der Firma:

MEDION AG

Am Zehnthof 77

45307 Essen

Deutschland

Bitte beachten Sie, dass die oben stehende Anschrift keine Retourenanschrift ist. Kontaktieren Sie zuerst immer unseren Kundenservice.

Sommaire

1.	Informations concernant la présente notice d'utilisation.....	36
1.1.	Explication des symboles.....	36
2.	Utilisation conforme	38
3.	Consignes de sécurité.....	38
3.1.	Consignes de sécurité générales.....	39
3.2.	Transport.....	40
3.3.	Installation et branchement électrique.....	41
3.4.	Manipulation de l'appareil.....	44
3.5.	Nettoyage et maintenance.....	45
3.6.	Dysfonctionnements.....	46
4.	Contenu de la livraison.....	47
5.	Vue d'ensemble de l'appareil.....	48
6.	Informations sur l'appareil	50
6.1.	Informations sur le réfrigérant R-600a utilisé.....	50
7.	Préparation	51
7.1.	Montage de la poignée de porte.....	51
7.2.	Installation de l'appareil.....	52
7.3.	Retrait et remise en place des clayettes.....	52
8.	Utilisation de la cave de mise en température du vin.....	53
8.1.	Réglage de la température.....	53
8.2.	Stockage de bouteilles.....	54
8.3.	Éclairage intérieur.....	55
8.4.	Changer d'unité de température.....	55
9.	Conseils pour économiser de l'énergie	55
10.	Arrêt de l'appareil.....	56
11.	Nettoyage.....	56
12.	Transport.....	58
13.	Remplacement de l'éclairage intérieur	58
14.	Dépannage.....	59
15.	Non-utilisation prolongée	60
16.	Recyclage	60
17.	Caractéristiques techniques	61
17.1.	Fiche technique du produit.....	61
18.	Pièces détachées.....	63
19.	Information relative à la conformité UE	63
20.	Informations relatives au service après-vente.....	63
21.	Mentions légales.....	64
22.	Déclaration de confidentialité.....	64

1. Informations concernant la présente notice d'utilisation



Merci d'avoir choisi notre produit. Nous vous souhaitons une bonne utilisation.

Veillez lire attentivement les consignes de sécurité et la notice d'utilisation dans son intégralité avant la mise en service de l'appareil. Tenez compte des avertissements figurant sur l'appareil et dans la notice d'utilisation. Conservez toujours la notice d'utilisation à portée de main. Cette notice d'utilisation fait partie intégrante du produit. Si vous vendez ou donnez l'appareil, remettez-la également impérativement au nouveau propriétaire.

1.1. Explication des symboles

Le danger décrit dans les paragraphes signalés par l'un des symboles d'avertissement suivants doit être évité, afin d'empêcher les conséquences potentielles évoquées.



DANGER !

Danger de mort imminente !



AVERTISSEMENT !

Éventuel danger de mort et/ou de blessures graves irréversibles !



ATTENTION !

Risque de blessures légères et/ou moyennement graves !



AVIS !

Respectez les consignes afin d'éviter tout dommage matériel !



Ce symbole vous donne des informations complémentaires utiles pour l'assemblage ou le fonctionnement de l'appareil.



Danger dû à des matières inflammables et/ou facilement inflammables !



Danger dû à des matières explosives !



Risque d'électrocution !



Tenez compte des consignes contenues dans la notice d'utilisation !



Marquage CE

Les produits portant ce symbole sont conformes aux exigences des directives de l'Union européenne (voir chapitre « Information relative à la conformité UE »).



Symbole de courant alternatif



Marquage des emballages pour le tri des déchets

Marquage avec abréviations (a) et numérotation (b) selon la classification suivante : 1-7 : plastiques/20-22 : papier et carton/80-98 : matériaux composites



Éliminez l'appareil de manière écologique (voir le chapitre « Recyclage »)



Indique la position verticale correcte de l'emballage de transport.

2. Utilisation conforme

Cet appareil est exclusivement conçu pour stocker des bouteilles de vin. Il ne convient pas pour refroidir et stocker des aliments. Cet appareil est destiné à un usage domestique ou à des applications similaires, p. ex. dans :

- les coins cuisines réservés au personnel des magasins, bureaux et autres environnements professionnels ;
- les exploitations agricoles et par les clients des hôtels, motels et autres établissements d'hébergement ;
- les chambres d'hôtes ;
- les services traiteur et autres applications similaires dans la vente en gros.

Veillez noter qu'en cas d'utilisation non conforme, la garantie sera annulée :

- Ne transformez pas l'appareil sans notre accord et n'utilisez pas d'appareils auxiliaires autres que ceux approuvés ou fournis par nos soins.
- Utilisez uniquement des pièces de rechange et accessoires approuvés ou fournis par nos soins.
- Tenez compte de toutes les informations contenues dans cette notice d'utilisation, en particulier des consignes de sécurité. Toute autre utilisation est considérée comme non conforme et peut entraîner des dommages corporels ou matériels.

3. Consignes de sécurité

CONSIGNES DE SÉCURITÉ IMPORTANTES – À LIRE ATTENTIVEMENT ET À CONSERVER POUR UNE UTILISATION ULTÉRIEURE !

- Cet appareil peut être utilisé par des enfants âgés de plus de 8 ans et par des personnes présentant des capacités physiques, sensorielles ou mentales restreintes ou manquant d'expérience et/ou de connaissances s'ils sont surveillés ou s'ils ont reçu des instructions pour pouvoir utiliser l'appareil en toute sécurité et ont compris les dangers en résultant.

-
- Les enfants ne doivent pas jouer avec l'appareil.
 - Le nettoyage et la maintenance incombant à l'utilisateur ne doivent pas être réalisés par des enfants sans surveillance.
 - Les enfants âgés de 3 à 8 ans sont autorisés à mettre ou à retirer des produits à réfrigérer dans des appareils de réfrigération.



DANGER !
Risque de suffocation !

L'ingestion ou l'inhalation de films présente un risque de suffocation.

- Conservez tous les emballages utilisés (sachets, morceaux de polystyrène, etc.) hors de portée des enfants.
- Ne laissez pas les enfants jouer avec l'emballage.
- Tenez les enfants éloignés de l'intérieur de l'appareil. Risque de suffocation si la porte de l'appareil de réfrigération se ferme !

3.1. Consignes de sécurité générales



AVERTISSEMENT !
Risque de blessure !

Le système de refroidissement de l'appareil contient le réfrigérant R-600a. Toute fuite de réfrigérant présente un risque de blessure.

- Ne stockez et ne transportez pas l'appareil sur le côté ou sur la paroi arrière, car l'huile du compresseur pourrait pénétrer dans le circuit de refroidissement et l'obstruer.
- AVERTISSEMENT ! Veillez à ne pas endommager le circuit de refroidissement.
- Si le système de refroidissement a été néanmoins endommagé, veuillez aérer la pièce. Évitez toute flamme nue et source de feu. Faites réparer l'appareil par un professionnel avant de le réutiliser.

-
- Tout contact de la peau ou des yeux avec le réfrigérant peut entraîner des blessures. Si nécessaire, rincez immédiatement vos yeux à l'eau claire et consultez un médecin.
 - **AVERTISSEMENT !** N'utilisez pas d'appareils électriques à l'intérieur du compartiment de refroidissement qui ne correspondent pas au type recommandé par le fabricant.
 - **AVERTISSEMENT !** N'utilisez pas de dispositifs mécaniques ou d'autres moyens que ceux recommandés par le fabricant pour accélérer le processus de dégivrage.
 - Toute manipulation sur le circuit de refroidissement est interdite et entraîne l'annulation de la garantie.



AVERTISSEMENT !
Risque d'incendie !

Les conduites de réfrigérant et le compresseur contiennent des liquides inflammables.

- Tenez compte du pictogramme « risque d'incendie » se trouvant à l'arrière de l'appareil ou sur le compresseur.
- Évitez les flammes nues et les sources d'inflammation pendant l'utilisation, la maintenance et le recyclage de l'appareil.

3.2. Transport



ATTENTION !
Risque de blessure !

L'appareil est très lourd. Le soulever présente un risque de blessure.

- Transportez l'appareil avec au moins une autre personne.



ATTENTION !
Risque de blessure !

En cas de transport de l'appareil à une hauteur supérieure à 2 000 m, les vitres de la porte de l'appareil de réfrigération peuvent éclater. Les éclats de verre sont coupants et peuvent causer de graves blessures.

-
- Prenez des mesures de protection appropriées et emballez l'appareil correctement.



AVIS !

Endommagement possible de l'appareil !

Risque d'endommagement de l'appareil en cas de transport incorrect.

- Veillez à ce que l'emballage ne soit pas endommagé.
- Transportez toujours la cave de mise en température du vin dans l'emballage et avec une sécurité de transport.
- Transportez toujours l'appareil si possible à la verticale. Si l'appareil a été incliné à plus de 45° durant le transport, attendez 2 à 3 heures avant de le brancher sur le secteur et de l'allumer, afin que le circuit de refroidissement puisse se stabiliser après le transport.
- Lors du transport et de l'installation de l'appareil, veillez à n'endommager aucune pièce du circuit de refroidissement.
- Retirez l'emballage avec précaution et vérifiez que l'appareil ne présente pas de dommages dus au transport.
- Ne branchez en aucun cas un appareil endommagé. En cas de dommage, adressez-vous au SAV.

3.3. Installation et branchement électrique

3.3.1. Emplacement



AVIS !

Endommagement possible de l'appareil !

Toute manipulation incorrecte présente un risque d'endommagement de l'appareil.

- Installez l'appareil de réfrigération dans une pièce sèche et pouvant être aérée. La pièce doit avoir une surface minimale d'environ 4 m² afin d'assurer une ventilation suffisante en cas d'endommagement du système de refroidissement.
- Installez l'appareil dans une pièce sèche et pouvant être aérée.

-
- Tenez compte de l'espace total nécessaire (voir chapitre « 7. Préparation » en page 51).
 - L'appareil est conçu pour les classes climatiques SN et N (voir plaque signalétique). Une puissance de refroidissement sans faille de l'appareil est garantie à des températures ambiantes comprises entre +10 °C et +32 °C. La puissance de l'appareil peut diminuer si la température diffère de ces valeurs.
 - N'exposez pas l'appareil à des conditions extrêmes.
À éviter :
 - humidité de l'air élevée ou exposition à l'eau,
 - températures extrêmement hautes ou basses,
 - ensoleillement direct,
 - flamme nue.



AVERTISSEMENT !
Risque d'incendie !

Une circulation d'air insuffisante peut entraîner une accumulation de chaleur et donc un incendie.

- AVERTISSEMENT ! Veillez à ce que les fentes de ventilation sur l'appareil et dans la niche d'installation ne soient pas obstruées.
- Cet appareil n'est pas conçu pour être encastré.
- Veillez à une circulation d'air suffisante pour protéger l'électronique à l'intérieur de l'appareil. Respectez pour cela une distance minimale de 5 cm par rapport au plafond et aux côtés et de 10 cm par rapport au mur arrière.
- N'installez pas l'appareil à proximité de sources de chaleur telles que cuisinière, radiateur ou chauffage par le sol, etc. Distances minimales par rapport aux sources de chaleur
 - entre l'appareil et les cuisinières électriques, à gaz ou autres : 5 cm,
 - entre l'appareil et les cuisinières d'appoint au mazout ou au charbon : 30 cm,
 - entre l'appareil et les fours encastrés : 5 cm

-
- Si les distances minimales indiquées précédemment ne peuvent pas être respectées, il convient d'utiliser une plaque isolante appropriée pour la réflexion du rayonnement thermique.

3.3.2. Avant de brancher l'appareil



AVERTISSEMENT !

Risque d'électrocution !

Il existe un risque de choc électrique dû aux pièces sous tension.

- Après l'installation, vérifiez que le cordon d'alimentation n'est pas coincé ni endommagé.
- Ne faites pas fonctionner l'appareil s'il présente des dommages visibles ou si le cordon d'alimentation ou la fiche d'alimentation est endommagé(e).
- En cas de dommage, adressez-vous à notre SAV.

3.3.3. Prise de raccordement au réseau électrique



AVERTISSEMENT !

Risque d'électrocution !

Il existe un risque de choc électrique dû aux pièces sous tension.

- Branchez l'appareil uniquement sur une prise de courant sécurisée correctement installée et facilement accessible située à proximité du lieu d'installation de l'appareil. La tension secteur locale doit correspondre à celle indiquée dans les caractéristiques techniques de l'appareil.
- La prise de courant doit rester accessible s'il devait s'avérer nécessaire de débrancher rapidement l'appareil.
- **AVERTISSEMENT !** Veillez à ce que le cordon d'alimentation ne présente pas de risque de trébuchement. N'utilisez pas de rallonge.
- **AVERTISSEMENT !** Le cordon d'alimentation ne doit être ni coincé ni endommagé lors de l'installation.

-
- **AVERTISSEMENT !** Ne placez pas de multiprises ou de blocs d'alimentation mobiles à l'arrière de l'appareil.
 - Pour mettre l'appareil hors tension, débranchez la fiche d'alimentation de la prise de courant.

3.4. Manipulation de l'appareil

- Ne posez aucun appareil ménager (p. ex. fours à micro-ondes, robots de cuisine ou autres) sur la cave de mise en température du vin.
- L'appareil ne peut pas fonctionner correctement (hausse de la température) s'il est exposé pendant une longue période à des températures inférieures au seuil minimal de la plage de température pour laquelle il a été conçu (en dessous de 10 °C).
- L'ouverture prolongée de la porte de l'appareil de réfrigération peut entraîner une hausse de température importante à l'intérieur de l'appareil.
- Nettoyez régulièrement les surfaces susceptibles d'entrer en contact avec les aliments/boissons et les systèmes d'évacuation accessibles.
- Si l'appareil n'est pas utilisé pendant une longue période, débranchez la fiche d'alimentation de la prise de courant, dégivrez et nettoyez l'appareil, laissez la porte de l'appareil de réfrigération ouverte pour éviter les odeurs désagréables et la formation de moisissures.



AVERTISSEMENT !

Risque d'explosion !

Les gaz et les liquides inflammables peuvent provoquer des explosions s'ils sont stockés dans l'appareil.

- Ne stockez pas de substances explosives dans cet appareil, notamment des bombes aérosols contenant du gaz propulseur inflammable.



AVERTISSEMENT !

Risque de blessure/danger pour la santé !

Toute manipulation incorrecte de l'appareil peut entraîner des blessures.

- N'utilisez pas les clayettes, la porte de l'appareil de réfrigération, etc. comme marchepied ou appui.

3.5. Nettoyage et maintenance



AVERTISSEMENT !

Risque d'électrocution !

Il existe un risque de choc électrique dû aux pièces sous tension.

- Avant les travaux de nettoyage ou de maintenance, débranchez impérativement la fiche d'alimentation de la prise de courant (ne tirez pas sur le cordon d'alimentation, mais sur la fiche). Si la fiche d'alimentation est inaccessible, coupez le fusible prévu dans l'installation domestique.
- Ne touchez pas la fiche d'alimentation avec les mains mouillées.



AVERTISSEMENT !

Risque d'explosion et d'incendie !

La formation de gaz peut entraîner des explosions.

- N'utilisez pas de liquides inflammables pour nettoyer l'appareil ou des parties de l'appareil.



AVIS !

Endommagement possible de l'appareil !

Toute manipulation incorrecte peut endommager l'appareil.

- N'utilisez pas d'appareils électroniques pour faciliter le nettoyage de l'appareil de réfrigération. Cela risquerait de causer des dommages irréparables sur les deux appareils.

-
- **AVERTISSEMENT !** N'utilisez pas de dispositifs mécaniques ou d'autres moyens que ceux recommandés par le fabricant pour accélérer le processus de dégivrage.
 - N'utilisez pas de produits de nettoyage agressifs ou abrasifs pour nettoyer l'intérieur de l'appareil, la porte de l'appareil de réfrigération et le caisson, car ils pourraient endommager les surfaces.
 - Évitez tout contact des pièces en plastique et du joint de porte avec de l'huile ou de la graisse, car la surface peut devenir poreuse et fragile.

3.6. Dysfonctionnements



AVERTISSEMENT !

Risque d'électrocution !

Il existe un risque de choc électrique dû aux pièces sous tension.

- N'essayez en aucun cas d'ouvrir et/ou de réparer vous-même une partie de l'appareil.
- Si le cordon d'alimentation de l'appareil est endommagé, il doit alors être remplacé par le fabricant, son SAV ou par une personne de qualification similaire pour éviter tout risque.
- En cas de panne, adressez-vous à notre SAV ou à un autre atelier spécialisé.
- L'éclairage intérieur LED doit être remplacé uniquement par le fabricant, son SAV ou une personne de qualification similaire. Si l'éclairage intérieur ne fonctionne pas, contactez le SAV.

4. Contenu de la livraison



DANGER !

Risque de suffocation !

L'ingestion ou l'inhalation de films présente un risque de suffocation.







■ Conservez le film d'emballage hors de portée des enfants.

■ Ne laissez pas les enfants jouer avec les emballages.

- Veuillez vérifier si la livraison est complète et intacte, nous informer dans un délai de 14 jours suivant l'achat si celle-ci est incomplète ou endommagée.

Le produit que vous avez acheté comprend :

- Cave de mise en température du vin
- 8 clayettes en bois
- Poignée de porte avec matériel de montage
- Notice d'utilisation et documents de garantie

-
- 1) Bouton : Allumer/éteindre la lumière, changer l'unité de température
 - appui bref : Allumer/éteindre l'éclairage LED
 - appui long : Basculer entre les unités de température Fahrenheit et Celsius
 - 2) Appui simultané sur le bouton au symbole   et le bouton  : Allumer/éteindre l'appareil
 - 3) Bouton de réglage : Réglage de la température dans la zone de refroidissement supérieure ou inférieure
 - 4) Affichage de la température de la zone de refroidissement supérieure
 - 5) Affichage de la température de la zone de refroidissement inférieure
 - 6) Bouton : Augmentation de la température de la zone de refroidissement
 - 7) Bouton : Diminution de la température de la zone de refroidissement
 - 8) Affichage de l'unité de température (vert Celsius, rouge Fahrenheit)
 - 9) Charnière supérieure
 - 10) Plateau à condensat
 - 11) Clayettes en bois
 - 12) Charnière inférieure avec pied réglable (non représenté, face inférieure)
 - 13) Pieds réglables (non représentés, face inférieure)
 - 14) Recouvrement de porte
 - 15) Pied d'appui de la porte
 - 16) Roulettes de transport (2x à l'arrière)
 - 17) Porte-bouteilles
 - 18) Tuyau/canal d'écoulement d'eau de condensation
 - 19) Éclairage intérieur LED (non représenté)
 - 20) Poignée de porte
 - 21) Éléments de commande
 - 22) Éclairage intérieur LED (non représenté)
 - a) Zone de refroidissement supérieure
 - b) Zone de refroidissement inférieure



La plaque signalétique se trouve à l'intérieur de l'appareil de réfrigération.

6. Informations sur l'appareil

- Le circuit de refroidissement de l'appareil utilise le réfrigérant R-600a (sans CFC ni HFC).
- Le circuit de refroidissement a été soumis à un contrôle d'étanchéité, conformément aux règles de sécurité applicables aux appareils électriques.
- Classe d'efficacité énergétique G
- Classe climatique SN et N

Le tableau suivant présente la signification des classes climatiques :

Classe climatique	Signification	Température ambiante
SN	Appareils pour climat inférieur à la normale	+10 °C à +32 °C
N	Appareils pour climat tempéré	+16 °C à +32 °C
ST	Appareils pour climat subtropical	+16 °C à +38 °C
T	Appareils pour climat tropical	+16 °C à +43 °C

6.1. Informations sur le réfrigérant R-600a utilisé

L'appareil utilise du R-600a et du cyclopentane comme réfrigérant et isolant à 100 % sans CFC. Cela contribue à la protection de la couche d'ozone et à la réduction de l'effet de serre. Les appareils de ce type sont reconnaissables à la mention « Réfrigérant R-600a » figurant sur la plaque signalétique.

Veillez à ce que le circuit de refroidissement ne soit pas endommagé, car le R-600a libéré en faible quantité peut contribuer à l'effet de serre. Cela est valable aussi bien pour le transport que pour toute la durée de vie de l'appareil. Veillez également à ce que les appareils soient recyclés de manière appropriée et professionnelle, conformément aux réglementations locales.

7. Préparation

- ▶ Retirez tous les emballages.
- ▶ Éliminez séparément les parties rembourrées de l'emballage en polystyrène expansé.
- ▶ Avant la première utilisation, nettoyez l'intérieur de l'appareil ainsi que les clayettes (10) afin d'éliminer les résidus liés à la fabrication, voir aussi le chapitre « 11. Nettoyage » en page 56.



Si l'appareil a été incliné à plus de 45° lors du transport, attendez 4 heures avant de le brancher sur le secteur et de l'allumer afin que le circuit de refroidissement puisse se stabiliser.

7.1. Montage de la poignée de porte

- ▶ Ouvrez la porte de l'appareil de réfrigération.

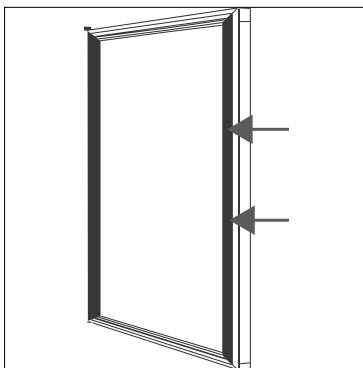

Fig. 2

- ▶ Retirez avec précaution le joint de porte du logement depuis l'intérieur de la porte de l'appareil de réfrigération au niveau de la zone centrale extérieure, afin de dégager les trous de perçage pour la poignée de la porte (19) (**voir fig. 2**).
- ▶ Maintenez le joint en place et insérez les deux vis fournies avec les rondelles dans les deux trous à l'intérieur de la porte.
- ▶ Maintenez la poignée de porte (20) de l'extérieur de la porte sur les trous de perçage du cadre de porte et vissez la poignée de porte avec les deux vis.
- ▶ Après le montage la poignée de porte (20), enfoncez à nouveau le joint dans le logement en veillant à ce qu'il soit bien en place, afin de pouvoir fermer ensuite la porte de l'appareil de réfrigération de manière étanche.

7.2. Installation de l'appareil

- ▶ Installez l'appareil à un endroit approprié (voir aussi le chapitre « 3.3.1. Emplacement » en page 41).
- ▶ N'installez pas l'appareil sur un tapis, qui risquerait d'être endommagé par la chaleur émise par le compresseur. Pour les pièces avec moquette, placez un support en bois sous l'appareil afin d'éviter tout dommage.

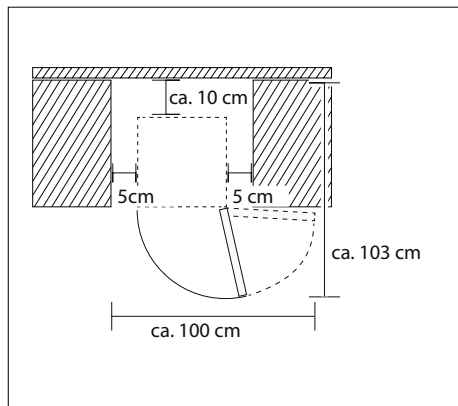

Fig. 3

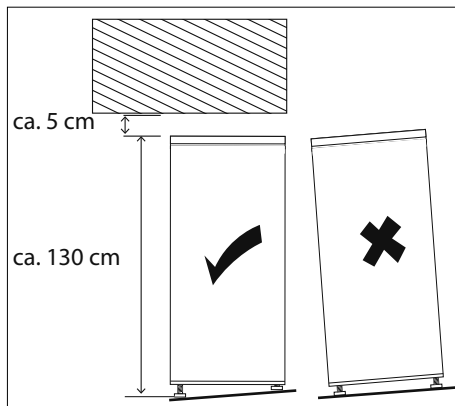

Fig. 4

Pour pouvoir ouvrir complètement la porte de l'appareil de réfrigération, il faut disposer des dimensions indiquées dans les **fig. 3** et **4**.

- ▶ L'appareil doit être aligné à l'horizontale. Compensez les irrégularités du sol en dévissant et en ajustant les pieds réglables (12/13).
- ▶ Alignez la cave de mise en température du vin à l'aide d'un niveau à bulle.
- ▶ Vérifiez si les clayettes (11) sont placées correctement dans les rails de guidage. Si nécessaire, corrigez jusqu'à ce que les clayettes soient correctement positionnées dans les rails.
- ▶ Ne retirez en aucun cas le recouvrement de porte (14) ou le pied de support de porte (15), car ces pièces servent à maintenir l'appareil en place.
- ▶ Le déplacement des charnières de la porte pour modifier le sens d'ouverture de la porte n'est pas prévu sur cet appareil.

7.3. Retrait et remise en place des clayettes

- ▶ Pour retirer une clayette (11), ouvrez complètement la porte de l'appareil de réfrigération.
- ▶ Tenez la clayette (11) de deux mains et sortez-la à l'horizontale.
- ▶ Pour mettre une clayette (11) en place, insérez-la horizontalement des deux côtés dans les rails de guidage et faites-la complètement glisser dans l'appareil de réfrigération.

8. Utilisation de la cave de mise en température du vin



- ▶ Raccordez l'appareil à une prise de courant de type F. La tension secteur locale doit correspondre à celle indiquée dans les caractéristiques techniques de l'appareil.

L'appareil est allumé.





Des bruits audibles tels que craquements, bourdonnements ou clapotements sont causés par la dilatation et la contraction des composants en raison des variations de température ou du fonctionnement du compresseur et ne constituent pas un défaut de l'appareil.

8.1. Réglage de la température

Lorsque vous réglez la température pour la première fois avec le bouton  (6) ou  (7), l'écran (4/5) affiche la température pré-réglée en usine.

Vous pouvez régler séparément la température des zones de refroidissement inférieure et supérieure. L'appareil règle automatiquement une différence de température de 6 °C dans les zones de refroidissement supérieure et inférieure si le réglage manuel de la température des zones de refroidissement supérieure et inférieure diffère trop. La zone de refroidissement supérieure peut toujours être réglée à une valeur supérieure ou égale

dans une plage comprise entre 5 °C et 18 °C (41 °F et 64 °F).

- ▶ Pour vérifier la température réglée pendant le fonctionnement, appuyez brièvement sur le bouton  (6) ou  (7). La température réglée clignote pendant 5 secondes à l'écran (4/5).



La température de la zone de refroidissement dépend de plusieurs facteurs :

- Température de la pièce
- Fréquence d'ouverture de la porte
- Nombre de bouteilles stockées
- Lieu d'installation



Avec une température ambiante de 25 °C et sans chargement, il faut environ 30 minutes pour faire passer la température intérieure de la cave à vin de 5 °C à 12 °C. Il faut environ une heure pour faire passer la température de la cave à vin de 12 °C à 5 °C. Plus l'écart de température est faible, moins il faut de temps.

La température de réglage de la zone supérieure doit être plus basse que la température de réglage de la zone inférieure.





Si vous utilisez l'appareil pour la première fois ou que vous le mettez en marche après une longue période de non-utilisation, il peut y avoir une différence de température entre la température réglée et la température réelle. Après un certain temps d'utilisation, la différence de température s'équilibre.

8.1.1. Zone de refroidissement supérieure

- ▶ Appuyez sur le bouton de réglage  (3) pour régler la température de la zone de refroidissement supérieure.



L'affichage de la température clignote à l'écran (4).

- ▶ Appuyez plusieurs fois sur le bouton  (6) ou  (7) jusqu'à ce que la température souhaitée s'affiche.
- ▶ Le cas échéant, adaptez la température en fonction des conditions ambiantes.

8.1.2. Zone de refroidissement inférieure

- ▶ Appuyez sur le bouton de réglage  (3) pour régler la température de la zone de refroidissement inférieure.

L'affichage de la température clignote à l'écran (5).

- ▶ Appuyez plusieurs fois sur le bouton  (6) ou  (7) jusqu'à ce que la température souhaitée s'affiche.
- ▶ Le cas échéant, adaptez la température en fonction des conditions ambiantes.

8.1.3. Températures de stockage recommandées

Il est recommandé de régler la température à 12 °C. Il est toutefois possible de modifier la température de stockage en fonction du type de vin ou des préférences personnelles. Vous trouverez des valeurs indicatives dans le tableau suivant.

Champagne, vin mousseux	7,2 à 9,5 °C
Vin blanc	10 à 15 °C
Vin rosé, vin rouge léger	9,5 à 10,5 °C
Vin rouge	15,5 à 22 °C
Vin rouge vieilli	13 °C

8.2. Stockage de bouteilles

- ▶ Placez les bouteilles sur les clayettes supérieures (11) de manière à ce que le goulot soit dirigé vers l'avant.
- ▶ Veillez à ce que le fond des bouteilles n'entre pas en contact avec les parois intérieures de l'appareil.
- ▶ Veillez toujours à ce que la porte de l'appareil de réfrigération ne heurte pas les bouteilles de vin lorsque vous la fermez.





Votre appareil est adapté au stockage de bouteilles de 0,75 litre (forme Bordeaux). Lors du stockage de bouteilles plus grandes, veillez à ce que celles-ci ne gênent pas la fermeture de la porte de l'appareil de réfrigération.

- ▶ Placez les bouteilles transversalement dans le compartiment inférieur dans le fond de l'appareil de réfrigération, derrière le porte-bouteilles (17).
- ▶ Lorsque vous conservez du vin, veillez à ne pas l'exposer trop longtemps à la lumière et à ne pas trop le déplacer.



La durée de conservation possible d'une bouteille de vin dépend de son âge, du cépage, de sa teneur en alcool et de la quantité de fructose et de tanin qu'il contient. Par conséquent, vérifiez la qualité du vin avant de l'entreposer.

8.3. Éclairage intérieur

- ▶ Appuyez sur le bouton  (1) pour allumer l'éclairage intérieur LED (19/22).
- ▶ Appuyez à nouveau sur le bouton  (1) pour éteindre l'éclairage intérieur LED (19/22).

8.4. Changer d'unité de température

- ▶ Maintenez le bouton  (1) enfoncé pour changer d'unité de température Fahrenheit et Celsius.

L'affichage de l'unité de température (8) s'allume en vert pour les degrés Celsius et en rouge pour les degrés Fahrenheit.



9. Conseils pour économiser de l'énergie

Pour obtenir une puissance de refroidissement maximale avec une consommation d'énergie minimale, respectez les consignes suivantes :

- ▶ N'installez pas l'appareil à proximité d'une source de chaleur (radiateur, four, etc.).
- ▶ L'appareil ne doit pas être installé dans un environnement trop chaud, mais sec, exempt de poussière et bien aéré.
- ▶ Veillez à ce que l'air puisse circuler librement autour de l'appareil.
- ▶ Laissez toutes les clayettes (11) à l'intérieur de l'appareil pendant le fonctionnement, c'est ainsi que la consommation énergétique est la plus faible.
- ▶ Si vous ouvrez la porte de l'appareil de réfrigération pendant une longue période, la température peut augmenter considérablement dans les compartiments de l'appareil. N'ouvrez que brièvement la porte de l'appareil de réfrigération pour sortir ou ranger des bouteilles de vin. L'ouverture brève de la porte signifie qu'une quantité de froid moins importante s'échappe de l'appareil et que celui-ci consomme donc moins d'énergie.

-
- ▶ Réglez également la température en fonction du niveau de remplissage de l'appareil.
 - ▶ Veillez à ce que le joint de porte ne soit pas endommagé et que la porte de l'appareil de réfrigération puisse être fermée correctement.
 - ▶ Si la cave de mise en température du vin reste vide pendant une longue période, éteignez-la. Dégivrez, nettoyez et laissez sécher l'appareil. Laissez la porte de l'appareil de réfrigération ouverte pour éviter la formation de moisissures dans l'appareil.

10. Arrêt de l'appareil

- ▶ Pour éteindre à nouveau l'appareil, maintenez enfoncé le bouton  (1) et le bouton  (3) simultanément pendant 5 secondes.
- ▶ Débranchez la fiche d'alimentation.

11. Nettoyage

- ▶ Nettoyez régulièrement les surfaces susceptibles d'entrer en contact avec les aliments/boissons et les systèmes d'évacuation accessibles.



AVERTISSEMENT !

Risque d'électrocution !

Il existe un risque de choc électrique dû aux parties de l'appareil sous tension.

- Avant toute opération de nettoyage ou de maintenance, débranchez impérativement la fiche d'alimentation de la prise de courant (ne tirez jamais sur le cordon lui-même, mais toujours au niveau de la fiche). Si la fiche d'alimentation est inaccessible, coupez le fusible prévu dans l'installation domestique.
- Ne touchez jamais la fiche d'alimentation avec les mains mouillées.



AVIS !

Endommagement possible de l'appareil !

Toute manipulation incorrecte des surfaces sensibles peut endommager l'appareil.

- Surfaces sensibles : Évitez tout contact des pièces en plastique et du joint de porte avec de l'huile ou de la graisse, car la surface peut devenir poreuse et fragile.
- N'utilisez en aucun cas des produits de nettoyage agressifs, abrasifs, granuleux, contenant de l'acide acétique, de la soude ou des solvants. Cela risquerait d'endommager les surfaces.
- Ne faites pas fonctionner des appareils électroniques à l'intérieur de l'appareil. Cela risquerait de causer des dommages irréparables sur les deux appareils.

- ▶ Débranchez la fiche d'alimentation.
- ▶ Enlevez toutes les bouteilles et les clayettes (11) des zones de refroidissement **a/b**.
- ▶ Nettoyez la surface de l'appareil à l'exception du joint de porte ainsi que les clayettes (10) avec un produit de nettoyage doux et un chiffon doux.
- ▶ Passez un chiffon uniquement imbibé d'eau sur le joint de porte puis laissez-le sécher. N'utilisez pas de produits d'entretien abrasifs ou à base d'acide.
- ▶ Prenez le plateau à condensat (11) à deux mains par les bords situé au plafond de la zone de refroidissement **a** et tirez-le prudemment vers le bas jusqu'à ce qu'il soit déclipé. Nettoyez-le dans de l'eau chaude additionnée de produit vaisselle. Remettez le plateau à condensat en place lorsque l'intérieur de l'appareil a été nettoyé.
- ▶ Nettoyez l'intérieur de l'appareil avec de l'eau chaude additionnée de produit vaisselle.
- ▶ Nettoyez également le canal d'écoulement d'eau de condensation (18) située à l'arrière de l'appareil dans la zone de refroidissement **b** p. ex. avec un coton-tige.
- ▶ Nettoyez également le tuyau (18) pour l'eau de condensation. Déclipsez le tuyau des deux supports et rincez le tuyau à l'eau courante. Après le nettoyage, remettez-le en place dans les supports.
- ▶ Remettez les clayettes (11) en place.
- ▶ Lors du fonctionnement, l'eau de condensation s'écoule dans le récipient d'évaporation située à l'arrière de l'appareil et s'évapore automatiquement. Si nécessaire, essuyez le récipient d'évaporation situé au-dessus du compresseur à l'arrière de l'appareil et nettoyez-le avec de l'eau et un produit vaisselle doux.

-
- ▶ Une à deux fois par an, dépoussiérez l'arrière de l'appareil ainsi que le compresseur pour éviter les impacts sur les performances de l'appareil. Pour ce faire, utilisez une brosse ou aspirez avec précaution les parties de l'appareil.
 - ▶ Rebranchez la fiche d'alimentation sur la prise de courant et allumez l'appareil. Vous pouvez maintenant remplir à nouveau l'appareil.

12. Transport

Avant de transporter l'appareil de réfrigération, effectuez les opérations suivantes :

- ▶ Débranchez la fiche d'alimentation de la prise de courant.
- ▶ Retirez toutes les bouteilles et les clayettes (11) des deux zones de refroidissement.
- ▶ Vissez à fond les pieds réglables (12/13).
- ▶ Collez du ruban adhésif sur la porte de l'appareil de réfrigération pour éviter qu'elle ne s'ouvre accidentellement pendant le transport.
- ▶ Prenez les mesures de protection appropriées pour éviter l'éclatement de la porte en verre et emballez l'appareil de manière appropriée avant le transport.

13. Remplacement de l'éclairage intérieur



ATTENTION !

Risque de blessure/d'endommagement de l'appareil !

L'éclairage intérieur LED (19/22) doit être remplacé uniquement par le fabricant, son SAV ou une personne de qualification similaire.

- Si l'éclairage intérieur ne fonctionne pas, contactez le SAV.

14. Dépannage

Des dysfonctionnements peuvent survenir pendant l'utilisation de l'appareil.

- ▶ Veuillez vérifier à l'aide du tableau suivant si vous pouvez résoudre vous-même le problème.

Toute autre réparation est interdite et entraîne l'annulation de la garantie.

- ▶ En cas de panne, adressez-vous au SAV.

Dysfonctionnement	Problème	Solution
L'appareil ne fonctionne pas.	L'alimentation électrique est interrompue.	<ul style="list-style-type: none">▶ Vérifiez que le cordon d'alimentation est branché.▶ Vérifiez que la prise de courant est sous tension. Pour cela, branchez un autre appareil électrique (p. ex. une lampe de chevet).▶ Vérifiez que le cordon d'alimentation n'est pas endommagé.
La température est trop élevée.	La porte de l'appareil de réfrigération n'est pas parfaitement étanche lors de la fermeture ou celle-ci a été ouverte trop fréquemment.	<ul style="list-style-type: none">▶ Rangez les bouteilles de manière à pouvoir fermer correctement la porte de l'appareil de réfrigération.▶ N'ouvrez toujours la porte de l'appareil de réfrigération que brièvement.▶ Vérifiez le joint de porte.
	L'appareil est sale.	<ul style="list-style-type: none">▶ Nettoyez l'appareil.
	L'appareil a été mis en place à un endroit où il est exposé au rayonnement direct du soleil ou près d'une source de chaleur.	<ul style="list-style-type: none">▶ Changez l'appareil de place.▶ Réglez l'appareil à une température plus basse.
L'éclairage de la cavité de réfrigération ne fonctionne pas.	L'éclairage LED est défectueux.	<ul style="list-style-type: none">▶ Adressez-vous au SAV.

15. Non-utilisation prolongée

Si vous n'utilisez pas la cave de mise en température du vin pendant une longue période, procédez comme suit :

- ▶ Débranchez la fiche d'alimentation de la prise de courant.
- ▶ Videz entièrement l'appareil.
- ▶ Essuyez l'intérieur de la cavité de réfrigération et laissez-la sécher.
- ▶ Rincez soigneusement tous les accessoires.
- ▶ Laissez la porte de l'appareil de réfrigération ouverte pour éviter les odeurs désagréables et la formation de moisissures.

16. Recyclage



DANGER !

Risque de suffocation ! Risque de blessure !

Pour éviter tout danger pour les enfants, procédez comme suit avant de recycler l'appareil :

- Démontez la porte de l'appareil de réfrigération et le joint de porte ou fermez la porte du réfrigérateur avec du ruban adhésif.
- Laissez les clayettes (10) dans l'appareil pour éviter que des personnes, p. ex. des enfants, ne puissent y monter.

Emballage

Votre appareil est dans un emballage qui le protège des dommages dus au transport. Les emballages sont fabriqués dans des matières premières recyclables qui peuvent être réintégrées dans le circuit des matières premières.



Appareil

Il est interdit de recycler les appareils usagés portant le symbole ci-contre avec les déchets ménagers.

Conformément à la Directive 2012/19/UE, l'appareil doit être recyclé de manière réglementaire à la fin de son cycle de vie.

Les matériaux recyclables contenus dans l'appareil seront recyclés, ce qui permet de respecter l'environnement.

Déposez l'appareil usagé dans un point de collecte de déchets électriques et électroniques ou dans un centre de tri.

Pour de plus amples renseignements, adressez-vous à l'entreprise d'élimination des déchets locale ou à la municipalité.

- ▶ Lors du recyclage, veuillez noter que l'appareil/l'isolation contient du cyclopentane (gaz isolant inflammable).
- ▶ L'appareil et son isolation doivent être recyclés de manière appropriée.

17. Caractéristiques techniques

Tension nominale :	220 – 240 V ~
Fréquence nominale :	50 Hz
Courant nominal :	0,7 A
Réfrigérant :	R-600a
Quantité de réfrigérant :	50 g
Gaz isolant :	cyclopentane
Classe de protection	I
Poids :	env. 44 kg

17.1. Fiche technique du produit

Nom ou marque commerciale du fournisseur :	MEDION®			
Adresse du fournisseur :	MEDION AG Am Zehnhof 77 45307 Essen Allemagne			
Référence du modèle :	MD 37364			
Type d'appareil de réfrigération :				
Appareil silencieux :	non	Type de construction :	autonome	
Cave à vin :	oui	Autre appareil de réfrigération :	non	
Paramètres généraux du produit :				
Paramètre		Valeur	Paramètre	Valeur
Dimensions générales (en mm)	Hauteur	1295	Capacité totale (en dm ³ ou l)	148
	Largeur	480		
	Profondeur	510		
IEE		172	Classe d'efficacité énergétique	G
Émissions de bruit aérien (en dB(A) re 1 pW)		39	Classe d'émissions de bruit aérien	C

Paramètres généraux du produit :			
Paramètre	Valeur	Paramètre	Valeur
Consommation annuelle d'énergie (en kWh/a)*	147,10	Classe climatique :	SN, N
Température ambiante minimale (en °C) adaptée à l'appareil de réfrigération	10	Température ambiante maximale (en °C) adaptée à l'appareil de réfrigération	32
Mode hiver	non		

* Consommation d'énergie en kWh par an, calculée sur la base de résultats d'essais normalisés sur 24 heures. La consommation d'énergie réelle dépend des conditions d'utilisation et de l'emplacement de l'appareil.

Paramètres du compartiment :					
Type de compartiment		Paramètres et valeurs du compartiment			
		Capacité du compartiment (en dm ³ ou l)	Réglage de température recommandé pour un stockage optimisé des bouteilles (en °C)	Capacité de congélation (en kg/24h)	Type de dégivrage A/M**
Zones de stockage de vin	oui	148,0	12	—	A

** dégivrage automatique = A, dégivrage manuel = M

Paramètres de la source lumineuse :	
Type de source lumineuse	LED
Classe d'efficacité énergétique	Hors règlement (UE) 2019/2015
Durée minimale de la garantie offerte par le fabricant :	24 mois à partir de la date d'achat
Autres informations :	Scannez le code QR imprimé sur l'étiquette énergétique afin de télécharger la fiche technique complète de l'appareil.

18. Pièces détachées

Pour commander des pièces détachées, rendez-vous dans notre boutique en ligne de pièces détachées MEDION à l'adresse <https://www.medion.com/medionserviceshop>.

Vous y trouverez toutes les informations nécessaires concernant votre produit.

19. Information relative à la conformité UE



Par la présente, Medion AG déclare que cet appareil est conforme aux exigences essentielles et autres réglementations pertinentes :

- Directive CEM 2014/30/UE
- Directive basse tension 2014/35/UE
- Directive sur l'écoconception 2009/125/CE
- Directive RoHS 2011/65/UE.

20. Informations relatives au service après-vente

Si votre appareil ne fonctionne pas de la manière dont vous le souhaitez, veuillez d'abord vous adresser à notre service après-vente. Vous disposez des moyens suivants pour entrer en contact avec nous :

- Au sein de notre Service-Community, vous pouvez discuter avec d'autres utilisateurs ainsi qu'avec nos collaborateurs pour partager vos expériences et vos connaissances.
Vous pouvez accéder à notre Service-Community ici : community.medion.com.
- Vous pouvez également utiliser notre formulaire de contact disponible ici : www.medion.com/contact.
- Notre équipe du service après-vente se tient également à votre disposition via notre assistance téléphonique ou par courrier.

Horaires d'ouverture	Hotline SAV
Lun - Ven : 9h00 à 19h00	① 0848 - 33 33 32
Adresse du service après-vente	
MEDION/LENOVO Service Center Ifangstrasse 6 8952 Schlieren Suisse	



La présente notice d'utilisation et bien d'autres sont disponibles au téléchargement sur le portail du SAV www.medionservice.com.

Vous pouvez également scanner le code QR ci-contre pour charger la notice d'utilisation sur un appareil mobile via le portail de service.

21. Mentions légales

Copyright © 2022

Date : 19.04.2022

Tous droits réservés.

La présente notice d'utilisation est protégée par les droits d'auteur.

Toute reproduction sous forme mécanique, électronique ou sous toute autre forme que ce soit est interdite sans l'autorisation préalable écrite du fabricant.

L'entreprise suivante possède les droits d'auteur :

MEDION AG

Am Zehnthof 77

45307 Essen

Allemagne

Veillez noter que l'adresse ci-dessus n'est pas celle du service des retours. Contactez toujours notre service après-vente d'abord.

22. Déclaration de confidentialité

Chère cliente, cher client,

Nous vous informons que nous, MEDION AG, Am Zehnthof 77, D-45307 Essen, sommes responsables du traitement de vos données personnelles.

En matière de protection des données, nous sommes assistés par le délégué à la protection des données personnelles de notre entreprise, que vous pouvez contacter à l'adresse MEDION AG, Datenschutz, Am Zehnthof 77, D-45307 Essen ; datenschutz@medion.com. Nous traitons vos données dans le cadre du déroulement de la garantie et des processus connexes (p. ex. des réparations) et basons le traitement de vos données sur le contrat de vente que nous avons conclu.

Nous transmettons vos données aux prestataires de services de réparation que nous avons mandatés dans le cadre du déroulement de la garantie et des processus connexes (p. ex. des réparations). En règle générale, nous conservons vos données personnelles pendant une durée de trois ans afin de respecter vos droits de garantie légaux.

Vous avez le droit d'obtenir des informations sur les données personnelles vous concernant ainsi que de les faire rectifier, supprimer, limiter leur traitement, vous opposer à leur traitement et à leur transmission.

Toutefois, les droits d'information et de suppression sont soumis à des restrictions en vertu des §§ 34 et 35 des dispositions légales allemandes spéciales en matière de protection des données conformément à la loi fédérale allemande sur la protection des données (BDSG) (art. 23 GDPR), et il existe également un droit de recours auprès d'une autorité de surveillance compétente en matière de protection des données (art. 77 GDPR en relation avec le § 19 des dispositions légales allemandes spéciales en matière de protection des données conformément à la loi fédérale allemande sur la protection des données (BDSG)). En cas de recours auprès de MEDION AG, adressez-vous au responsable de la protection des données et de la liberté d'information de Rhénanie-du-Nord-Westphalie, Postfach 200444, 40212 Düsseldorf, www.lidi.nrw.de.

Le traitement de vos données est nécessaire pour le déroulement de la garantie ; sans la mise à disposition des données nécessaires, le déroulement de la garantie n'est pas possible.

Contenuto

1.	Informazioni relative alle presenti istruzioni per l'uso	68
1.1.	Spiegazione dei simboli.....	68
2.	Utilizzo conforme	70
3.	Indicazioni di sicurezza	70
3.1.	Indicazioni generali di sicurezza	71
3.2.	Trasporto	72
3.3.	Posizionamento e collegamento elettrico	73
3.4.	Utilizzo dell'apparecchio	76
3.5.	Pulizia e manutenzione.....	77
3.6.	Malfunzionamenti.....	78
4.	Contenuto della confezione.....	79
5.	Panoramica dell'apparecchio	80
6.	Informazioni sull'apparecchio.....	82
6.1.	Informazioni sul refrigerante R-600a utilizzato	82
7.	Preparazione.....	83
7.1.	Montaggio della maniglia della porta	83
7.2.	Posizionamento dell'apparecchio.....	84
7.3.	Estrazione e inserimento dei ripiani portabottiglie.....	84
8.	Uso della cantinetta temperata.....	85
8.1.	Impostazione della temperatura.....	85
8.2.	Inserimento delle bottiglie	86
8.3.	Illuminazione interna.....	87
8.4.	Cambiamento dell'unità di temperatura.....	87
9.	Consigli per il risparmio energetico.....	87
10.	Spegnimento dell'apparecchio	87
11.	Pulizia	88
12.	Trasporto	89
13.	Sostituzione della lampada interna	90
14.	Risoluzione dei problemi	90
15.	Inutilizzo prolungato.....	91
16.	Smaltimento.....	92
17.	Dati tecnici	93
17.1.	Scheda tecnica del prodotto.....	93
18.	Ricambi.....	95
19.	Informazioni sulla conformità UE.....	95
20.	Informazioni relative al servizio di assistenza	95
21.	Note legali	96
22.	Informativa sulla protezione dei dati personali.....	96

1. Informazioni relative alle presenti istruzioni per l'uso



Grazie per aver scelto il nostro prodotto. Ci auguriamo che sia di vostro gradimento.

Prima di utilizzare il prodotto, leggere attentamente e interamente le indicazioni di sicurezza e le presenti istruzioni per l'uso. Osservare le avvertenze riportate sull'apparecchio e nelle istruzioni per l'uso.

Tenere le istruzioni per l'uso sempre a portata di mano. Esse sono parte integrante dell'apparecchio e, in caso di vendita o cessione dello stesso, devono essere consegnate al nuovo proprietario.

1.1. Spiegazione dei simboli

Quando un paragrafo è contrassegnato da uno dei seguenti simboli di avvertenza, è necessario evitare il pericolo indicato per prevenire le possibili conseguenze descritte.



PERICOLO!

Pericolo immediato di morte!



AVVERTENZA!

Possibile pericolo di morte e/o di lesioni gravi irreversibili!



ATTENZIONE!

Possibili lesioni di media e/o lieve entità!



AVVISO!

Attenersi alle indicazioni al fine di evitare danni materiali!



Questo simbolo fornisce informazioni supplementari utili per l'assemblaggio o per il funzionamento.



Pericolo causato da materiali infiammabili e/o facilmente infiammabili!



Pericolo causato da materiali a rischio di esplosione!



Pericolo di scosse elettriche!



Attenersi alle indicazioni contenute nelle istruzioni per l'uso!



Marchio CE

I prodotti contrassegnati da questo simbolo soddisfano i requisiti delle direttive UE (vedere il capitolo "Informazioni sulla conformità").



Simbolo della corrente alternata



Etichettatura dei materiali di imballaggio per la separazione dei rifiuti

Contrassegno con abbreviazioni (a) e numeri (b) con il seguente significato: 1–7: plastiche/20–22: carta e cartone/80–98: materiali compositi



Smaltire l'apparecchio nel rispetto dell'ambiente (vedere il capitolo "Smaltimento")



Indica la posizione verticale corretta dell'imballaggio di trasporto.

2. Utilizzo conforme

L'apparecchio è adatto esclusivamente alla conservazione di vini in bottiglia. L'apparecchio non è destinato alla refrigerazione e alla conservazione di alimenti.

L'apparecchio è destinato all'utilizzo domestico o similare, ad esempio:

- nelle cucine per il personale di negozi, uffici e altri ambienti lavorativi;
- nell'agricoltura e per i clienti di hotel, motel e altri ambienti residenziali;
- nei bed & breakfast;
- per servizi di catering e altri usi diversi dalla vendita al dettaglio.

L'uso non conforme comporta il decadimento della garanzia:

- Non modificare l'apparecchio senza la nostra approvazione e non utilizzare alcun altro apparecchio ausiliario non approvato o non fornito da noi.
- Utilizzare esclusivamente pezzi di ricambio e accessori forniti o approvati da noi.
- Attenersi a tutte le informazioni fornite nelle presenti istruzioni per l'uso, in particolare alle indicazioni di sicurezza. Qualsiasi altro uso è considerato non conforme e può provocare danni a persone o cose.

3. Indicazioni di sicurezza

IMPORTANTI ISTRUZIONI DI SICUREZZA: LEGGERLE ATTENTAMENTE E CONSERVARLE PER OGNI FUTURA CONSULTAZIONE!

- Il presente apparecchio può essere utilizzato a partire da un'età di 8 anni e da persone con capacità fisiche, sensoriali o intellettive ridotte o con carenza di esperienza e/o di conoscenze, a condizione che siano sorvegliate o istruite circa l'utilizzo sicuro dell'apparecchio e che abbiano compreso i pericoli che ne derivano.
- I bambini non devono giocare con l'apparecchio.

-
- I bambini non possono eseguire la pulizia e la manutenzione a cura dell'utilizzatore senza essere sorvegliati.
 - I bambini di età compresa tra i 3 e gli 8 anni possono inserire e prelevare alimenti e bevande dagli apparecchi di refrigerazione.



PERICOLO!

Pericolo di soffocamento!

Pericolo di soffocamento in caso di ingestione o inalazione di pellicole dell'imballaggio.

- Tenere tutti i materiali di imballaggio utilizzati (sacchetti, pezzi di polistirolo ecc.) fuori dalla portata dei bambini.
- Non lasciare che i bambini giochino con gli imballaggi.
- Non permettere ai bambini di entrare nell'apparecchio. Se la porta del vano frigorifero si chiude, si rischia il soffocamento!

3.1. Indicazioni generali di sicurezza



AVVERTENZA!

Pericolo di lesioni!

Il sistema di raffreddamento dell'apparecchio contiene il refrigerante R-600a. Pericolo di lesioni in caso di fuoriuscita del refrigerante.

- Non conservare e non trasportare l'apparecchio poggiato su di un lato o sulla parete posteriore in quanto, così facendo, l'olio del compressore potrebbe penetrare nel circuito del refrigerante e intasarlo.
- AVVERTENZA! Non danneggiare il circuito del refrigerante.
- Nel caso in cui il sistema di raffreddamento sia stato comunque danneggiato, areare il locale. Evitare le fiamme libere e le fonti di accensione. Prima di utilizzare di nuovo l'apparecchio, farlo riparare da un tecnico specializzato.
- Se entra in contatto con la pelle o con gli occhi, il refrigerante può causare lesioni. In tale eventualità, sciacquare immediatamente gli occhi con acqua pulita e recarsi dal medico.

-
- **AVVERTENZA!** All'interno del vano frigorifero non utilizzare apparecchi elettrici non approvati dal produttore.
 - **AVVERTENZA!** Per velocizzare la procedura di sbrinamento non utilizzare dispositivi meccanici o mezzi diversi da quelli consigliati dal produttore.
 - La manomissione del circuito del refrigerante non è consentita e comporta il decadimento della garanzia.



AVVERTENZA!
Pericolo d'incendio!

Nei tubi del refrigerante e nel compressore sono presenti liquidi infiammabili.

- Osservare il segnale "Pericolo d'incendio" sul lato posteriore dell'apparecchio o sul compressore.
- Durante l'uso, la manutenzione e lo smaltimento dell'apparecchio, evitare fiamme libere e fonti di accensione.

3.2. Trasporto



ATTENZIONE!
Pericolo di lesioni!

Apparecchio di peso elevato. Pericolo di lesioni durante il sollevamento.

- L'apparecchio deve essere trasportato da almeno due persone.



ATTENZIONE!
Pericolo di lesioni!

In caso di trasporto a un'altitudine di oltre 2000 m, le lastre di vetro della porta del vano frigorifero potrebbero rompersi. I frammenti di vetro sono taglienti e possono causare lesioni gravi.

- Adottare precauzioni idonee e imballare l'apparecchio in modo adeguato.



AVVISO!

Possibili danni all'apparecchio!

Pericolo di danni all'apparecchio a causa di un trasporto improprio.

- Assicurarsi che l'imballaggio non sia danneggiato.
- Trasportare la cantinetta temperata all'interno dell'imballaggio e con le protezioni per il trasporto.
- Trasportare l'apparecchio possibilmente sempre in verticale. Nel caso in cui durante il trasporto venga inclinato di oltre 45°, attendere 2-3 ore prima di collegarlo alla rete elettrica e accenderlo, in modo che il circuito del refrigerante possa stabilizzarsi dopo il trasporto.
- Durante il trasporto e il posizionamento dell'apparecchio assicurarsi di non danneggiare alcun componente del circuito di raffreddamento.
- Rimuovere il materiale di imballaggio con cautela e verificare che l'apparecchio non presenti danni dovuti al trasporto.
- Non collegare l'apparecchio all'alimentazione elettrica se risulta danneggiato. In caso di danni, rivolgersi al servizio di assistenza.

3.3. Posizionamento e collegamento elettrico

3.3.1. Luogo di posizionamento



AVVISO!

Possibili danni all'apparecchio!

Pericolo di danni all'apparecchio causati da un trattamento improprio.

- Posizionare l'apparecchio di refrigerazione in un locale asciutto e arieggiabile. Il locale deve presentare una superficie di circa 4 m² per garantire un volume d'aria sufficiente in caso di danneggiamento del sistema di raffreddamento.
- Collocare l'apparecchio in un locale asciutto e arieggiabile.

-
- Tenere presente l'ingombro complessivo (vedere il capitolo "7. Preparazione" a pagina 83).
 - L'apparecchio è idoneo alla classe climatica SN e N (vedere la targhetta). La corretta potenza frigorifera dell'apparecchio è garantita a temperature ambiente comprese tra +10 °C e +32 °C. A temperature differenti la potenza frigorifera dell'apparecchio potrebbe ridursi.
 - Non esporre l'apparecchio a condizioni estreme. Occorre evitare:
 - elevata umidità dell'aria o pioggia,
 - temperature estremamente alte o basse,
 - raggi solari diretti,
 - fiamme libere.



AVVERTENZA!
Pericolo d'incendio!

Un'insufficiente circolazione dell'aria può causare accumuli di calore con conseguenti incendi.

- **AVVERTENZA!** Assicurarsi che le fessure di ventilazione dell'apparecchio e nella nicchia di incasso non siano bloccate.
- L'apparecchio non è predisposto per l'installazione a incasso.
- Per proteggere i circuiti elettrici all'interno dell'apparecchio, garantire un'adeguata circolazione dell'aria. Mantenere una distanza minima di 5 cm dal soffitto e da entrambi i lati e una distanza minima di 10 cm dalla parete posteriore.
- Non collocare l'apparecchio in prossimità di sorgenti di calore come fornelli, termosifoni, impianti di riscaldamento a pavimento ecc.
Distanze minime dalle fonti di calore
 - da fornelli elettrici o a gas e simili: 5 cm,
 - da stufe a petrolio o a carbone: 30 cm,
 - da forni da incasso: 5 cm

-
- Se non è possibile rispettare le distanze minime sopra indicate, è necessario utilizzare una piastra isolante adeguata per riflettere la radiazione termica.

3.3.2. Prima del collegamento



AVVERTENZA!

Pericolo di scossa elettrica!

Pericolo di scossa elettrica dovuto alla presenza di componenti sotto tensione.

- Dopo il posizionamento, verificare che il cavo di alimentazione non sia incastrato o danneggiato.
- Non utilizzare l'apparecchio nel caso in cui siano presenti danni visibili o il cavo o la spina di alimentazione siano difettosi.
- In caso di danni rivolgersi al nostro servizio di assistenza.

3.3.3. Collegamento alla rete elettrica



AVVERTENZA!

Pericolo di scossa elettrica!

Pericolo di scossa elettrica dovuto alla presenza di componenti sotto tensione.

- Collegare l'apparecchio esclusivamente a una presa elettrica con messa a terra installata a regola d'arte, ben accessibile e posta in prossimità del luogo di utilizzo. La tensione di rete locale deve corrispondere a quella indicata nei dati tecnici dell'apparecchio.
- La presa elettrica deve essere liberamente accessibile per consentire di scollegare rapidamente l'apparecchio dalla rete elettrica in caso di emergenza.
- AVVERTENZA! Assicurarsi che il cavo di alimentazione non sia d'inciampo. Non utilizzare cavi prolunga.
- AVVERTENZA! Durante il posizionamento, il cavo di alimentazione non deve essere schiacciato o danneggiato.
- AVVERTENZA! Non posizionare prese multiple portatili o alimentatori nel lato posteriore dell'apparecchio.

-
- Per scollegare l'apparecchio dalla rete elettrica, estrarre la spina di alimentazione dalla presa.

3.4. Utilizzo dell'apparecchio

- Non collocare nessun elettrodomestico (ad es. forno a microonde, robot da cucina o simili) sulla cantinetta temperata.
- L'apparecchio potrebbe non funzionare in modo corretto (aumento di temperatura) se viene esposto per lunghi periodi a temperature al di sotto del limite inferiore dell'intervallo di temperatura per il quale è stato progettato (inferiori a 10 °C).
- L'apertura prolungata della porta del vano frigorifero può provocare un significativo aumento della temperatura negli scomparti dell'apparecchio.
- Pulire regolarmente le superfici che entrano in contatto con alimenti e i sistemi di scolo accessibili.
- Se l'apparecchio non viene utilizzato per un lungo periodo, scollegare la spina di alimentazione dalla presa elettrica, sbrinarlo e pulirlo. Inoltre, lasciare aperta la porta del vano frigorifero per evitare la formazione di muffe e odori sgradevoli.



AVVERTENZA!

Pericolo di esplosione!

Gas e liquidi infiammabili possono causare esplosioni se conservati nell'apparecchio.

- Non conservare materiali a rischio d'esplosione, come ad esempio bombolette spray con gas propellente infiammabile, all'interno dell'apparecchio.



AVVERTENZA!

Pericolo di lesioni/pericolo per la salute!

Un uso improprio dell'apparecchio può provocare lesioni.

- Non utilizzare i ripiani portabottiglie, la porta del vano frigorifero ecc. come predellini o punti d'appoggio.

3.5. Pulizia e manutenzione



AVVERTENZA!

Pericolo di scossa elettrica!

Pericolo di scossa elettrica dovuto alla presenza di componenti sotto tensione.

- Prima di iniziare le attività di pulizia o manutenzione, scollegare tassativamente la spina di alimentazione dalla presa elettrica con messa a terra (afferrando la spina e non il cavo di alimentazione). Se la spina di alimentazione non è accessibile, disattivare l'impianto domestico tramite l'apposito interruttore di sicurezza.
- Non toccare la spina di alimentazione con le mani bagnate.



AVVERTENZA!

Pericolo di esplosione e di incendio!

La formazione di gas può provocare esplosioni.

- Non utilizzare liquidi infiammabili per la pulizia dell'apparecchio o dei suoi componenti.



AVVISO!

Possibili danni all'apparecchio!

Pericolo di danni all'apparecchio in caso di utilizzo improprio dello stesso.

- Non utilizzare apparecchi elettronici per agevolare la pulizia all'interno dell'apparecchio di refrigerazione. In caso contrario entrambi gli apparecchi potrebbero subire danni irreparabili.
- **AVVERTENZA!** Per velocizzare la procedura di sbrinamento non utilizzare dispositivi meccanici o mezzi diversi da quelli consigliati dal produttore.
- Non utilizzare detergenti corrosivi o abrasivi all'interno, sulla porta del vano frigorifero o sul corpo dell'apparecchio, in quanto potrebbero danneggiare le superfici.

-
- Olio e grasso non devono entrare in contatto con le parti di plastica e con la guarnizione della porta perché potrebbero renderle porose e screpolate.

3.6. Malfunzionamenti



AVVERTENZA!

Pericolo di scossa elettrica!

Pericolo di scossa elettrica dovuto alla presenza di componenti sotto tensione.

- Non tentare in alcun caso di aprire e/o riparare autonomamente un componente dell'apparecchio.
- In caso di danneggiamento del cavo di alimentazione dell'apparecchio, la sua sostituzione dovrà essere eseguita dal produttore, dal suo Servizio clienti o da personale tecnico qualificato in modo da escludere possibili pericoli.
- In caso di guasto rivolgersi al nostro servizio di assistenza o a un altro centro di riparazione specializzato.
- La sostituzione della lampada interna a LED può essere eseguita esclusivamente dal produttore, dal suo Servizio clienti o da un'altra persona in possesso di qualifiche equivalenti. Nel caso in cui la lampada interna non funzionasse, contattare il Servizio clienti.

4. Contenuto della confezione



PERICOLO!

Pericolo di soffocamento!

Pericolo di soffocamento in caso di ingestione o inalazione di pellicole dell'imballaggio.

- Tenere la pellicola dell'imballaggio fuori dalla portata dei bambini.
- Non lasciare che i bambini giochino con il materiale di imballaggio.

- ▶ Verificare la completezza e l'integrità della fornitura e comunicarne l'eventuale incompletezza o il danneggiamento entro 14 giorni dall'acquisto.

La confezione acquistata include:

- Cantinetta temperata
- 8 ripiani portabottiglie in legno
- Maniglia della porta e materiale di montaggio
- Istruzioni per l'uso e documenti per la garanzia

5. Panoramica dell'apparecchio

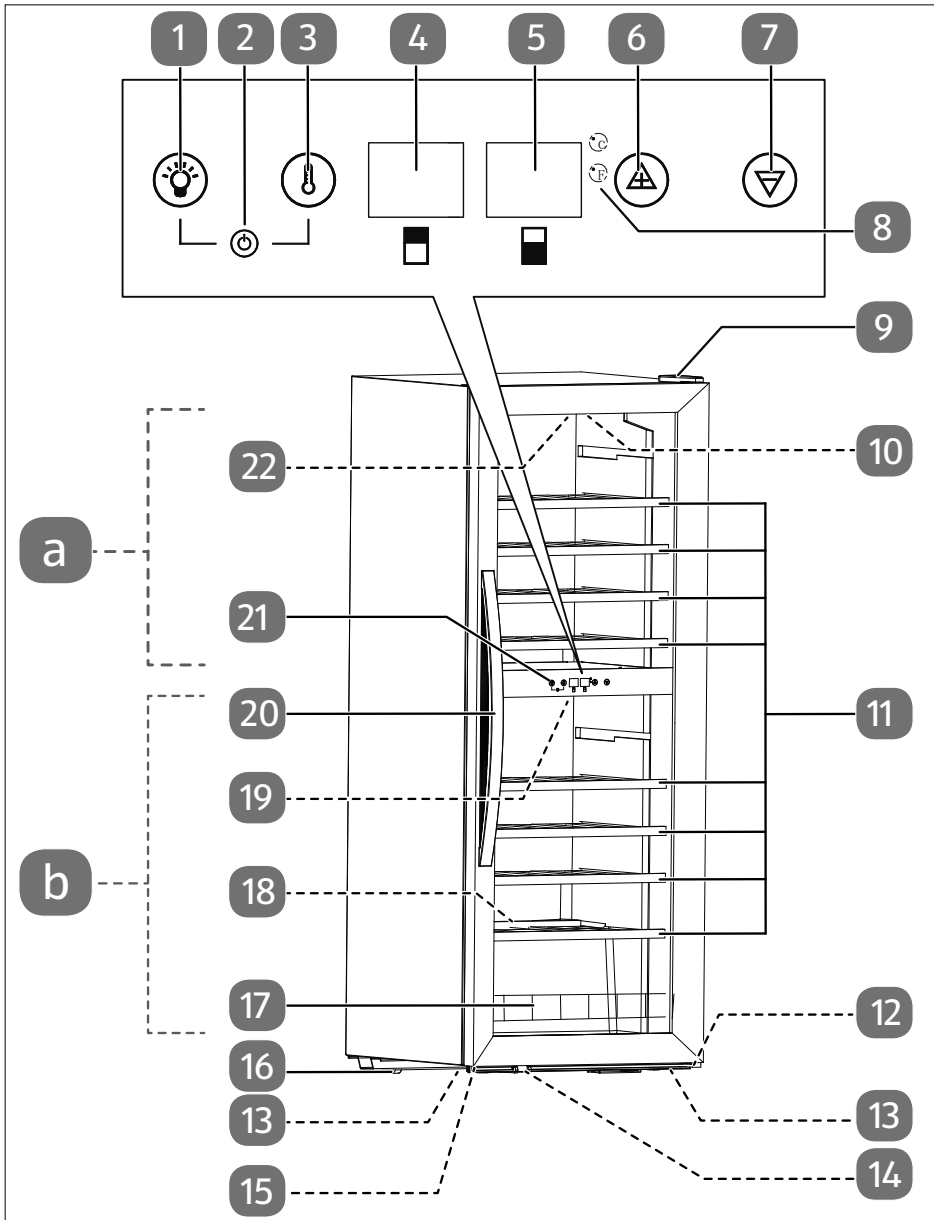









Fig. 1

-
- 1) Tasto : accensione/spengimento della luce, modifica dell'unità di temperatura
 - pressione breve: attivazione/disattivazione dell'illuminazione a LED
 - pressione prolungata: commutazione tra le unità di temperatura Fahrenheit e Celsius
 - 2) Simbolo  – Pressione contemporanea del tasto  e del tasto : accensione/spengimento dell'apparecchio
 - 3) Tasto di impostazione : commutazione tra impostazione della temperatura dello scomparto refrigerante superiore e inferiore
 - 4) Indicatore di temperatura dello scomparto refrigerante superiore
 - 5) Indicatore di temperatura dello scomparto refrigerante inferiore
 - 6) Tasto : incremento della temperatura degli scomparti refrigeranti
 - 7) Tasto : riduzione della temperatura degli scomparti refrigeranti
 - 8) Indicatore dell'unità di temperatura (verde Celsius, rosso Fahrenheit)
 - 9) Cerniera superiore
 - 10) Piastra di scarico della condensa
 - 11) Ripiani portabottiglie in legno
 - 12) Cerniera inferiore con piedino d'appoggio (non raffigurati, lato inferiore)
 - 13) Piedini d'appoggio (non raffigurati, lato inferiore)
 - 14) Piano d'appoggio della porta
 - 15) Piedino d'appoggio della porta
 - 16) Ruote di trasporto (2 sul lato posteriore)
 - 17) Supporto per bottiglie
 - 18) Tubo flessibile/canalina di scolo dell'acqua di condensa
 - 19) Illuminazione interna a LED (non raffigurata)
 - 20) Maniglia della porta
 - 21) Comandi
 - 22) Illuminazione interna a LED (non raffigurata)
 - a) Scomparto refrigerante superiore
 - b) Scomparto refrigerante inferiore



La targhetta si trova all'interno del vano frigorifero.

6. Informazioni sull'apparecchio

- Il circuito di raffreddamento dell'apparecchio contiene il refrigerante R-600a (privo di fluorocarburi e clorofluorocarburi).
- La tenuta del circuito di raffreddamento è stata verificata in conformità alle norme di sicurezza applicabili agli apparecchi elettrici.
- Classe di efficienza energetica G
- Classe climatica SN e N

Il significato delle classi climatiche può essere desunto dalla tabella seguente:

Classe climatica	Significato	Temperatura ambiente
SN	Apparecchi per clima subnormale	da +10 °C a +32 °C
N	Apparecchi per clima temperato	da +16 °C a +32 °C
ST	Apparecchi per clima subtropicale	da +16 °C a +38 °C
T	Apparecchi per clima tropicale	da +16 °C a +43 °C

6.1. Informazioni sul refrigerante R-600a utilizzato

Nel presente apparecchio sono stati utilizzati il refrigerante R-600a e l'isolante ciclo-pentano, completamente privi di clorofluorocarburi. Questo contribuisce alla protezione dello strato di ozono e alla riduzione del cosiddetto effetto serra. Tali apparecchi sono riconoscibili dall'indicazione "Refrigerante R-600a" sulla targhetta identificativa.

Assicurarsi che il circuito di raffreddamento non venga danneggiato, in quanto il refrigerante R-600a, se rilasciato, può contribuire in piccola misura all'effetto serra. Ciò vale sia durante il trasporto, sia durante l'intera vita utile dell'apparecchio. Assicurarsi di smaltire l'apparecchio in modo corretto e appropriato, conformemente a quanto previsto dalle norme locali.

7. Preparazione

- ▶ Rimuovere tutto il materiale di imballaggio.
- ▶ Smaltire separatamente le parti dell'imballaggio in polistirolo espanso con funzione di imbottitura.
- ▶ Prima di utilizzare l'apparecchio per la prima volta, pulire l'interno e i ripiani portabottiglie (11) per rimuovere eventuali residui del processo di fabbricazione; vedere anche il capitolo "11. Pulizia" a pagina 88.



Nel caso in cui, durante il trasporto, l'apparecchio venga inclinato di oltre 45°, attendere 4 ore prima di collegarlo alla rete elettrica e di accenderlo, in modo che il circuito del refrigerante possa stabilizzarsi.

7.1. Montaggio della maniglia della porta

- ▶ Aprire la porta del vano frigorifero.

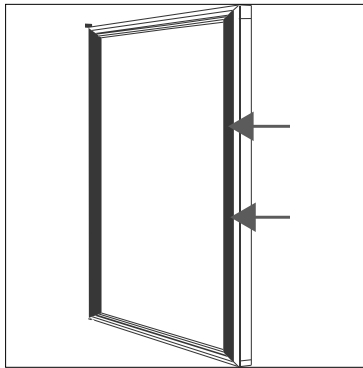

Fig. 2

- ▶ Estrarre con cautela la guarnizione della porta dalla sua guida tirandola dall'interno della porta in prossimità della zona centrale esterna in modo da poter accedere ai fori per la maniglia della porta (20) (**vedere la fig. 2**).
- ▶ Tenere la guarnizione e inserire entrambe le viti in dotazione con le rispettive rondelle nei due fori sul lato interno della porta.
- ▶ Posizionare la maniglia (20) sui due fori sul lato esterno della porta e avvitare la maniglia stringendo le due viti.
- ▶ Una volta montata la maniglia della porta (20), reinserire la guarnizione premendola nella sua guida e assicurarsi che sia perfettamente in sede per garantire la chiusura ermetica della porta.

7.2. Posizionamento dell'apparecchio

- ▶ Posizionare l'apparecchio in un luogo idoneo (vedere anche il cap. "3.3.1. Luogo di posizionamento" a pagina 73).
- ▶ Non posizionare l'apparecchio su moquette, in quanto questa potrebbe essere danneggiata dal calore del compressore. Negli ambienti con tappeti o moquette posizionare una tavola di legno sotto l'apparecchio per evitare danni.

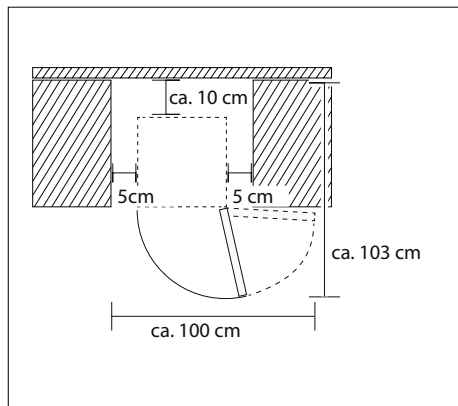

Fig. 3

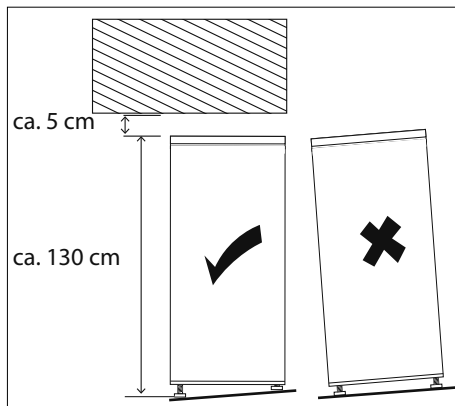

Fig. 4

Per poter aprire completamente la porta del vano frigorifero, deve essere disponibile il volume d'ingombro riportato nelle **figg. 3 e 4**.

- ▶ L'apparecchio deve essere livellato orizzontalmente. Compensare i dislivelli del pavimento svitando o avvitando i piedini d'appoggio regolabili (12/13).
- ▶ Allineare la cantinetta temperata utilizzando una livella a bolla.
- ▶ Verificare che i ripiani portabottiglie (11) siano inseriti correttamente nelle relative guide. Se necessario, apportare le necessarie correzioni fino a quando i ripiani portabottiglie sono inseriti correttamente nelle guide.
- ▶ Non rimuovere mai il piano di appoggio (14) o il piedino d'appoggio della porta (15) poiché sono componenti volti a garantire il posizionamento sicuro dell'apparecchio.
- ▶ Non è possibile spostare le cerniere della porta per invertire il senso di apertura della porta.

7.3. Estrazione e inserimento dei ripiani portabottiglie

- ▶ Per estrarre un ripiano portabottiglie (11), aprire completamente la porta del vano frigorifero.
- ▶ Afferrare il ripiano portabottiglie (11) con entrambe le mani ed estrarlo tenendolo diritto.
- ▶ Per reinserirlo, spingere i due lati del ripiano portabottiglie (11) parallelamente nelle guide, quindi inserirlo completamente nel vano frigorifero.



8. Uso della cantinetta temperata

- Collegare l'apparecchio a una presa elettrica con messa a terra. La tensione di rete locale deve corrispondere a quella indicata nei dati tecnici dell'apparecchio. L'apparecchio è acceso.





Eventuali rumori simili a scricchiolii, ronzii o gorgoglii sono dovuti alla dilatazione e al restringimento degli elementi costruttivi in seguito alle variazioni di temperatura e al funzionamento del compressore e non rappresentano difetti.

8.1. Impostazione della temperatura

Quando si imposta la temperatura per la prima volta con il tasto  (6) o  (7), il display (4/5) indica la temperatura preimpostata di fabbrica.

È possibile regolare in modo indipendente la temperatura dello scomparto refrigerante superiore e di quello inferiore. L'apparecchio imposta automaticamente una differenza di temperatura di 6 °C tra lo scomparto refrigerante superiore e quello inferiore qualora la differenza delle temperature impostate manualmente per i due scomparti fosse eccessiva. Per lo scomparto refrigerante superiore è possibile impostare sempre una temperatura inferiore o uguale a quella dello scomparto inferiore. È possibile impostare una temperatura compresa tra 5 °C e 18 °C (tra 41 °F e 64 °F).

- Per controllare la temperatura impostata durante il funzionamento, premere brevemente il tasto  (6) o  (7). La temperatura impostata lampeggia per 5 secondi sul display (4/5).



La temperatura degli scomparti refrigeranti dipende dai seguenti fattori:

- temperatura ambiente
- frequenza di apertura della porta
- quantità di bottiglie contenute
- luogo di posizionamento



Con una temperatura ambiente di 25 °C e a cantinetta vuota, l'aumento della temperatura interna da 5 °C a 12 °C dura circa 30 minuti. Per abbassare la temperatura della cantinetta da 12 °C a 5 °C ci vuole circa un'ora. Minore è l'intervallo di temperatura, meno tempo sarà necessario.

Si consiglia di impostare per lo scomparto superiore una temperatura più bassa di quella dello scomparto inferiore.





Quando l'apparecchio viene utilizzato per la prima volta o dopo un lungo periodo di inutilizzo, è possibile che la temperatura effettiva differisca dalla temperatura impostata. Trascorso un certo tempo di funzionamento, questa differenza di temperatura si annulla.

8.1.1. Scomparto refrigerante superiore

- ▶ Premere il tasto  (3) per impostare la temperatura dello scomparto refrigerante superiore.



L'indicazione della temperatura lampeggia sul display (4).

- ▶ Premere più volte il tasto  (6) o il tasto  (7) fino a quando non viene visualizzata la temperatura desiderata.
- ▶ Se necessario, adeguare la temperatura alle condizioni ambientali.

8.1.2. Scomparto refrigerante inferiore

- ▶ Premere due volte il tasto di impostazione  (3) per impostare la temperatura dello scomparto refrigerante inferiore.

L'indicazione della temperatura lampeggia sul display (5).

- ▶ Premere più volte il tasto  (6) o il tasto  (7) fino a quando non viene visualizzata la temperatura desiderata.
- ▶ Se necessario, adeguare la temperatura alle condizioni ambientali.

8.1.3. Temperature consigliate per la conservazione

Si consiglia di impostare la temperatura a 12 °C. La temperatura di conservazione può tuttavia variare a seconda della tipologia di vino e dei gusti personali. Nella tabella seguente sono riportate delle temperature indicative.

Champagne, spumanti	da 7,2 a 9,5 °C
Vini bianchi	da 10 a 15 °C
Vini rosé, vini rossi leggeri	da 9,5 a 10,5 °C
Vini rossi	da 15,5 a 22 °C
Vini rossi invecchiati	13 °C

8.2. Inserimento delle bottiglie

- ▶ Posizionare le bottiglie sui ripiani portabottiglie superiori (11) con il collo della bottiglia rivolto in avanti.
- ▶ Assicurarsi che i fondi delle bottiglie non siano a contatto con le pareti interne.
- ▶ Fare sempre attenzione che la porta del vano frigorifero non tocchi le bottiglie di vino quando viene chiusa.





L'apparecchio è adatto per conservare bottiglie da 0,75 litri (forma Bordeaux). Per la conservazione di bottiglie più grandi, assicurarsi che le bottiglie non impediscano la chiusura della porta del vano frigorifero.

- ▶ Per conservare le bottiglie nello scomparto inferiore, collocarle in posizione trasversale sul fondo del vano frigorifero dietro al supporto per bottiglie (18).
- ▶ Per la conservazione di vini, fare attenzione a non esporre le bottiglie troppo a lungo alla luce e a non muoverle eccessivamente.



La possibile durata di conservazione di un vino dipende dall'età, dalla varietà di uva, dalla gradazione alcolica nonché dal tenore di fruttosio e tannini. Prima della conservazione, verificare quindi la qualità del vino.

8.3. Illuminazione interna

- ▶ Premere il tasto  (1) per accendere l'illuminazione interna a LED (19/22).
- ▶ Premere di nuovo il tasto  (1) per spegnere l'illuminazione interna a LED (19/22).

8.4. Cambiamento dell'unità di temperatura

- ▶ Tenere premuto il tasto  (1) per passare dall'unità di temperatura Fahrenheit a quella Celsius e viceversa.



L'indicatore dell'unità di temperatura (8) è acceso con luce verde per i gradi Celsius, con luce rossa per i gradi Fahrenheit.

9. Consigli per il risparmio energetico

Per ottenere la migliore potenza refrigerante possibile con un basso consumo energetico, prestare attenzione a quanto segue:

- ▶ Non posizionare l'apparecchio in prossimità di una fonte di calore (termosifone, fornelli ecc.).
- ▶ L'apparecchio dovrebbe essere posizionato all'interno di un locale non troppo caldo, asciutto, privo di polvere e ben aerato.
- ▶ Garantire una libera circolazione dell'aria intorno all'apparecchio.
- ▶ Durante il funzionamento, lasciare tutti i ripiani portabottiglie (11) nell'apparecchio per ridurre il consumo energetico al minimo.
- ▶ L'apertura prolungata della porta del vano frigorifero può provocare un significativo aumento della temperatura negli scomparti dell'apparecchio. Introdurre e prelevare le bottiglie di vino aprendo la porta del vano frigorifero solo per il tempo strettamente necessario. Riducendo i tempi di apertura della porta il freddo si disperde di meno e l'apparecchio consuma meno energia.
- ▶ Impostare la temperatura anche in base al livello di riempimento dell'apparecchio.
- ▶ Assicurarsi che le guarnizioni della porta non siano danneggiate e che la porta del vano frigorifero si chiuda correttamente.
- ▶ Quando si prevede di lasciare vuota la cantinetta temperata per lungo tempo, si raccomanda di spegnerla. Sbrinare, pulire e lasciare asciugare l'apparecchio. Lasciare aperta la porta del vano frigorifero per evitare la formazione di muffa all'interno dell'apparecchio.

10. Spegnimento dell'apparecchio

- ▶ Per spegnere l'apparecchio, premere contemporaneamente e tenere premuti per 5 secondi il tasto  (1) e il tasto  (3).
- ▶ Estrarre la spina di alimentazione dalla presa elettrica.

11. Pulizia

- ▶ Pulire regolarmente le superfici che entrano in contatto con alimenti e i sistemi di scolo accessibili.



AVVERTENZA!

Pericolo di scossa elettrica!

Pericolo di scossa elettrica per la presenza di componenti dell'apparecchio sotto tensione.

- Prima di intraprendere qualsiasi attività di pulizia o manutenzione, scollegare la spina di alimentazione dalla presa elettrica (afferrando la spina e non il cavo). Se la spina di alimentazione non è accessibile, disattivare l'impianto domestico tramite l'apposito interruttore di sicurezza.
- Non toccare mai la spina di alimentazione con le mani bagnate.



AVVISO!

Possibili danni all'apparecchio!

Pericolo di danni all'apparecchio in caso di operazioni improprie compiute sulle superfici delicate dello stesso.

- Superfici delicate: Olio e grasso non devono entrare in contatto con le parti di plastica e con la guarnizione della porta perché potrebbero renderle porose e screpolate.
 - Non utilizzare in alcun caso detersivi corrosivi, abrasivi o granulosi, a base di acido acetico, soda o solventi, in quanto potrebbero danneggiare le superfici dell'apparecchio.
 - Non utilizzare dispositivi elettronici all'interno dell'apparecchio. In caso contrario entrambi gli apparecchi potrebbero subire danni irreparabili.
- ▶ Estrarre la spina di alimentazione dalla presa elettrica.
 - ▶ Rimuovere tutte le bottiglie e i ripiani portabottiglie (11) dagli scomparti refrigeranti **a/b**.

-
- ▶ Lavare la superficie dell'apparecchio e i ripiani portabottiglie (11), ma non la guarnizione della porta, utilizzando un detergente delicato e un panno morbido.
 - ▶ Lavare la guarnizione della porta con acqua pulita e lasciarla asciugare. I detersivi abrasivi o contenenti acidi non sono adatti alla pulizia dell'apparecchio.
 - ▶ Afferrare lateralmente, con entrambe le mani, la piastra di scarico della condensa (9) situata nella parte superiore dello scomparto refrigerante **a** e tirarla con cautela verso il basso fino a staccarla. Pulirla con acqua calda e un detersivo per stoviglie delicato. Reinserire la piastra di scarico della condensa dopo aver pulito il vano interno dell'apparecchio.
 - ▶ Pulire il vano interno dell'apparecchio con acqua calda e un detersivo per stoviglie delicato.
 - ▶ Pulire anche la canalina di scolo dell'acqua di condensa (18) sul retro dell'apparecchio nello scomparto refrigerante **b** usando, ad esempio, un bastoncino cotonato.
 - ▶ Pulire anche il tubo flessibile (18) per l'acqua di condensa. Staccare il tubo flessibile dai due supporti e sciacquarlo bene sotto l'acqua corrente. Una volta pulito, reinserire il tubo flessibile negli appositi supporti.
 - ▶ Reinserire i ripiani portabottiglie (11).
 - ▶ Durante il funzionamento, l'acqua di condensa confluisce nel contenitore di evaporazione sul retro dell'apparecchio, dove evapora automaticamente. Se necessario, rimuovere la condensa con un panno dal contenitore di evaporazione situato sopra al compressore sul retro dell'apparecchio e pulirlo con acqua e un detersivo per stoviglie delicato.
 - ▶ Per prevenire il deterioramento delle prestazioni, rimuovere la polvere dal lato posteriore dell'apparecchio e dal compressore una o due volte all'anno. Utilizzare una spazzola o aspirare con cautela la polvere dai componenti dell'apparecchio.
 - ▶ Inserire nuovamente la spina di alimentazione nella presa elettrica e accendere l'apparecchio. Ora si può riempire di nuovo l'apparecchio.

12. Trasporto

Prima di trasportare l'apparecchio di refrigerazione, procedere come indicato di seguito:

- ▶ Scollegare la spina di alimentazione dalla presa elettrica.
- ▶ Estrarre dagli scomparti refrigeranti tutte le bottiglie e i ripiani portabottiglie (11).
- ▶ Avvitare a fondo i piedini d'appoggio regolabili (12/13).
- ▶ Bloccare la porta del vano frigorifero con nastro adesivo per evitare che si apra inavvertitamente durante il trasporto.
- ▶ Adottare precauzioni idonee per evitare la rottura della porta di vetro e imballare l'apparecchio in modo adeguato.

13. Sostituzione della lampada interna



ATTENZIONE!

Pericolo di lesioni alle persone / di danni all'apparecchio!

La sostituzione della lampada interna a LED (19/22) può essere eseguita esclusivamente dal produttore, dal suo Servizio clienti o da un'altra persona in possesso di qualifiche equivalenti.

- Nel caso in cui la lampada interna non funzionasse, contattare il Servizio clienti.

14. Risoluzione dei problemi

Durante l'utilizzo è possibile che si verifichino anomalie.

- ▶ Controllare se sia possibile risolvere il problema autonomamente con l'ausilio della seguente tabella.

Ogni altra riparazione non è consentita e comporta il decadimento della garanzia.

- ▶ In caso di malfunzionamento, rivolgersi al nostro servizio di assistenza.

Malfunzionamento	Problema	Soluzione
L'apparecchio non funziona.	L'alimentazione elettrica è interrotta.	<ul style="list-style-type: none">▶ Verificare che il cavo di alimentazione sia inserito.▶ Verificare che la presa elettrica sia sotto tensione. A tale scopo collegare alla presa elettrica un altro apparecchio (ad es. una lampada da tavolo).▶ Verificare che il cavo di collegamento non sia danneggiato.

Malfunzionamento	Problema	Soluzione
La temperatura è troppo alta.	La porta del vano frigorifero non si chiude correttamente o è stata aperta troppo spesso.	<ul style="list-style-type: none"> ▶ Disporre le bottiglie in modo tale da poter chiudere correttamente la porta del vano frigorifero. ▶ Aprire la porta del vano frigorifero sempre solo per il tempo strettamente necessario. ▶ Controllare la guarnizione della porta.
	L'apparecchio è sporco.	▶ Pulire l'apparecchio.
	L'apparecchio è stato posizionato in luogo direttamente esposto ai raggi solari oppure vicino a una fonte di calore.	<ul style="list-style-type: none"> ▶ Collocare l'apparecchio in un altro luogo. ▶ Impostare una temperatura più bassa all'interno dell'apparecchio.
L'illuminazione interna dell'apparecchio non funziona.	La lampada a LED è difettosa.	▶ Rivolgersi al Servizio clienti.

15. Inutilizzo prolungato

Se si prevede di non utilizzare la cantinetta temperata per lungo tempo, procedere come segue:

- ▶ Scollegare la spina di alimentazione dalla presa elettrica.
- ▶ Svuotare completamente l'apparecchio.
- ▶ Pulire il vano frigorifero interno dell'apparecchio e lasciarlo asciugare.
- ▶ Lavare accuratamente tutti i componenti in dotazione.
- ▶ Lasciare aperta la porta del vano frigorifero per evitare la formazione di muffa e odori sgradevoli.

16. Smaltimento



PERICOLO!

Pericolo di soffocamento! Pericolo di lesioni!

Per evitare di esporre i bambini a pericoli, prima dello smaltimento procedere come segue:

- Smontare la porta del vano frigorifero e la guarnizione della porta, oppure bloccare la porta del vano frigorifero con nastro adesivo.
- Lasciare i ripiani portabottiglie (11) all'interno dell'apparecchio in modo che nessuno, in special modo i bambini, possa arrampicarsi all'interno dell'apparecchio.

Imballaggio

L'imballaggio protegge l'apparecchio da eventuali danni durante il trasporto. Gli imballaggi sono costituiti da materiali grezzi, quindi sono riutilizzabili oppure riciclabili.



Apparecchio

Tutti gli apparecchi usati contrassegnati con il simbolo a lato non devono essere smaltiti insieme ai rifiuti domestici.

Come previsto dalla direttiva 2012/19/UE, al termine della sua vita utile l'apparecchio deve essere smaltito correttamente.

In questo modo i materiali contenuti nell'apparecchio verranno riciclati e si ridurrà l'impatto ambientale.

Conferire il vecchio apparecchio presso un punto di raccolta per rifiuti da apparecchiature elettriche ed elettroniche o un centro di riciclaggio.

Per ulteriori informazioni, rivolgersi all'azienda locale di smaltimento o all'amministrazione comunale.

- ▶ Ai fini dello smaltimento, tenere presente che l'apparecchio/isolamento contiene ciclopentano (gas isolante infiammabile).
- ▶ L'apparecchio e il suo isolamento devono essere smaltiti a regola d'arte.

17. Dati tecnici

Tensione nominale:	220 – 240 V ~
Frequenza nominale:	50 Hz
Corrente nominale:	0,7 A
Refrigerante:	R-600a
Quantità di refrigerante:	50 g
Gas isolante:	ciclopentano
Classe di protezione	I
Peso:	ca. 44 kg

17.1. Scheda tecnica del prodotto

Nome o marchio commerciale del fornitore:	MEDION®			
Indirizzo del fornitore:	MEDION AG Am Zehnhof 77 45307 Essen Germania			
Modello:	MD 37364			
Tipo di apparecchio di refrigerazione:				
Apparecchio a bassa rumorosità:	no	Tipologia:	indipendente	
Frigorifero cantina:	sì	Altro apparecchio di refrigerazione:	no	
Parametri generali del prodotto:				
Parametro		Valore	Parametro	Valore
Dimensioni complessive (in mm)	Altezza	1295	Capacità totale (in dm ³ oppure l)	148
	Larghezza	480		
	Profondità	510		
EEI		172	Classe di efficienza energetica	G

Emissione di rumore aereo (in dB(A) re 1 pW)	39	Classe di emissione di rumore aereo	C
Parametri generali del prodotto:			
Parametro	Valore	Parametro	Valore
Consumo di energia annuo (in kWh/a)*	147,10	Classe climatica:	SN, N
Temperatura ambiente minima (in °C) adatta all'apparecchio di refrigerazione	10	Temperatura ambiente massima (in °C) adatta all'apparecchio di refrigerazione	32
Configurazione invernale	no		

* Consumo di energia in kWh/anno calcolato sulla base dei risultati delle prove standard sulle 24 ore. Il consumo effettivo dipende dall'utilizzo e dall'ubicazione dell'apparecchio.

Parametri del vano:					
Tipo di scomparto		Parametri e valori dello scomparto			
		Volume dello scomparto (in dm ³ oppure l)	Temperatura consigliata per una conservazione ottimizzata degli alimenti (in °C)	Capacità di congelamento (in kg/24 h)	Tipo di sbrinamento A/M**
Vano portavino	sì	148,0	12	—	A

** sbrinamento automatico = A, sbrinamento manuale = M

Parametri della sorgente luminosa:	
Tipo di sorgente luminosa	LED
Classe di efficienza energetica	Escluso da (UE) 2019/2015
Durata minima della garanzia offerta dal produttore:	24 mesi dalla data di acquisto
Ulteriori informazioni:	Fare la scansione del codice QR riportato sull'etichetta energetica per scaricare la scheda tecnica completa del prodotto.

18. Ricambi

Per ordinare i ricambi, visitare il MEDION Service Shop all'indirizzo <https://www.medion.com/medionserviceshop>.

Troverete tutte le informazioni rilevanti sul prodotto acquistato.

19. Informazioni sulla conformità UE



MEDION AG dichiara che l'apparecchio è conforme ai requisiti fondamentali e alle altre disposizioni vigenti in materia:

- Direttiva EMC 2014/30/UE
- Direttiva Bassa tensione 2014/35/UE
- Direttiva sulla progettazione ecocompatibile 2009/125/CE
- Direttiva RoHS 2011/65/UE.

20. Informazioni relative al servizio di assistenza

Nel caso in cui il dispositivo non funzioni come desiderato o come previsto, per prima cosa contattare il nostro servizio clienti. Esistono diversi modi per mettersi in contatto con noi.

- In alternativa è possibile compilare il modulo di contatto disponibile alla pagina www.medion.com/contact.
- Il nostro team di assistenza è raggiungibile anche via posta o telefonicamente.

Orari di apertura	Assistenza Post-Vendita
Lun.-ven.: 9.00-19.00	① 0848 - 33 33 32
Indirizzo del servizio di assistenza	
MEDION/LENOVO Service Center Ifangstrasse 6 8952 Schlieren Svizzera	



Queste e altre istruzioni per l'uso possono essere scaricate dal portale dell'assistenza www.medionservice.com.

È inoltre possibile effettuare una scansione del codice QR riportato a fianco e scaricare le istruzioni per l'uso dal portale dell'assistenza utilizzando un dispositivo portatile.

21. Note legali

Copyright © 2022

Ultimo aggiornamento: 19.04.2022

Tutti i diritti riservati.

Le presenti istruzioni per l'uso sono protette da copyright.

È vietata la riproduzione in forma meccanica, elettronica e in qualsiasi altra forma senza l'autorizzazione scritta da parte del produttore.

Il copyright appartiene all'azienda:

MEDION AG

Am Zehnthof 77

45307 Essen

Germania

L'indirizzo riportato sopra non è quello a cui spedire la merce resa. Per prima cosa contattare sempre il nostro servizio clienti.

22. Informativa sulla protezione dei dati personali

Egregio cliente!

La informiamo che noi, MEDION AG, Am Zehnthof 77, D-45307 Essen, Germania, siamo responsabili del trattamento dei suoi dati personali.

In materia di protezione dei dati siamo supportati dal nostro incaricato aziendale, che può essere contattato presso MEDION AG, Datenschutz, Am Zehnthof 77, D-45307 Essen, Germania; datenschutz@medion.com. Trattiamo i suoi dati ai fini dell'elaborazione della garanzia e dei processi eventualmente connessi (ad es. riparazioni) e basiamo l'elaborazione dei suoi dati sul contratto di acquisto concluso con noi.

Trasmetteremo i suoi dati ai fornitori di servizi di riparazione da noi incaricati per la gestione della garanzia e dei relativi processi (ad es. riparazioni). Di norma, conserviamo i suoi dati personali per un periodo di tre anni al fine di rispettare i suoi diritti di garanzia previsti dalla legge.

Nei nostri confronti ha il diritto all'informazione sui dati personali interessati, nonché alla correzione, cancellazione, limitazione dell'elaborazione, opposizione all'elaborazione e alla trasferibilità dei dati.

I diritti d'informazione e di cancellazione sono tuttavia soggetti a restrizioni ai sensi dei §§ 34 e 35 secondo le speciali disposizioni legali tedesche in materia di protezione dei dati in conformità con la BDSG (art. 23 GDPR). Sussiste inoltre un diritto di ricorso presso un'autorità di controllo competente per la protezione dei dati (art. 77 GDPR in combinato disposto con l'articolo 19 secondo le speciali disposizioni lega-

li tedesche in materia di protezione dei dati in conformità con la BDSG). Per MEDION AG, si tratta dell'incaricato regionale per la protezione dei dati e la libertà d'informazione della Renania Settentrionale-Vestfalia, casella postale 200444, 40212 Düsseldorf, www.ldi.nrw.de.

L'elaborazione dei suoi dati è necessaria per la gestione della garanzia; senza la disponibilità dei dati necessari tale gestione non è possibile.

