

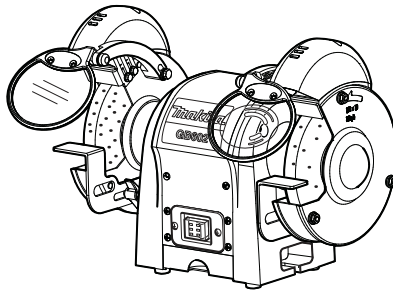

<b>GB</b>	<b>BENCH GRINDER</b>	<b>Instruction manual</b>
<b>F</b>	<b>TOURET</b>	<b>Manuel d'instructions</b>
<b>D</b>	<b>TISCHCHLEIFER</b>	<b>Betriebsanleitung</b>
<b>I</b>	<b>SMERIGLIATRICE DA BANCO</b>	<b>Istruzioni per l'uso</b>
<b>NL</b>	<b>TAFELSLIJPMACHINE</b>	<b>Gebruiksaanwijzing</b>
<b>E</b>	<b>AMOLADORA DE BANCO</b>	<b>Manual de instrucciones</b>
<b>PL</b>	<b>SZLIFIERKA STOŁOWA</b>	<b>Instrukcja obsługi</b>
<b>TK</b>	<b>TAŞLAMA TEZGAHI</b>	<b>Kullanım kılavuzu</b>
<b>UA</b>	<b>НАСТІЛЬНИЙ ТОЧИЛЬНО-ШЛІФУВАЛЬНИЙ ВЕРСТАТ</b>	<b>Інструкція з експлуатації</b>

# **GB602 GB602W GB801**



GB602/GB801

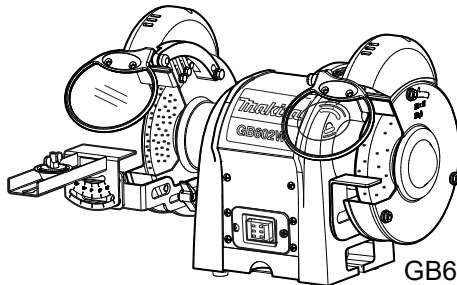

GB602W



# PRODUCT SPECIFICATIONS

Model	GB602	GB602W	GB801
<b>Wheels:</b>			
Diameter	6 in. (150 mm)	6 in. (150 mm) 6 in. (150 mm)	8 in. (205 mm)
Width	5/8 in. (16 mm)	1/4 in. (6.4 mm) 5/8 in. (16 mm)	3/4 in. (19 mm)
Arbor Hole	1/2 in. (12.7 mm)	1/2 in. (12.7 mm) 1/2 in. (12.7 mm)	5/8 in. (15.88 mm)
No load speed (min <sup>-1</sup> )	2,980 (50Hz) 3,580 (60Hz)	2,980 (50Hz) 3,580 (60Hz)	2,980 (50Hz) 3,580 (60Hz)
Power Input	S1: 150W S2-30min: 250W	S1: 150W S2-30min: 250W	S1: 370W S2-30min: 550W
Overall length	375 mm	375 mm	395 mm
Net Weight	9.4 kg	9.5 kg	20.5 kg



..... Look for this symbol to point out important safety precautions.  
It means attention!!

## Symbols

The following show the symbols used for the equipment.  
Be sure that you understand their meaning before use.



..... Read instruction manual.



..... Only for EU countries  
Due to the presence of hazardous components in the equipment, used electrical and electronic equipment may have a negative impact on the environment and human health.  
Do not dispose of electrical and electronic appliances with household waste!

In accordance with the European Directive on waste electrical and electronic equipment and its adaptation to national law, used electrical and electronic equipment should be collected separately and delivered to a separate collection point for municipal waste, operating in accordance with the environmental protection regulations. This is indicated by the symbol of the crossed-out wheeled bin placed on the equipment.

# RULES FOR SAFE OPERATION

Safe operation of this power tool requires you read and understand this operator's manual and all labels affixed to the tool. Safety is a combination of common sense, staying alert, and knowing how your bench grinder works.

## READ ALL INSTRUCTIONS

- **KNOW YOUR POWER TOOL.** Read the operator's manual carefully. Learn the applications and limitations as well as specific potential hazards related to this tool.
- **GUARD AGAINST ELECTRICAL SHOCK** by preventing body contact with grounded surfaces. For example: pipes, radiators, and refrigerator enclosures.
- **KEEP GUARDS IN PLACE** and in working order. Never operate the tool with any guard removed. Make sure all guards are operating properly before each use.
- **REMOVE ADJUSTING KEYS AND WRENCHES.** Form habit of checking to see keys and adjusting wrenches are removed from tool before turning it on.
- **KEEP THE WORK AREA CLEAN.** Cluttered work areas and workbenches invite accidents.

- **AVOID DANGEROUS ENVIRONMENTS.** Do not use power tools near gasoline or other flammable liquids, in damp or wet locations or expose them to rain. Keep work area well lighted.
- **AVOID SUNLIGHT TO THE TOOL WHEN PLACING OR STORING IT.**
- **KEEP CHILDREN AND VISITORS AWAY.** All visitors should wear safety glasses and be kept a safe distance from work area.
- **MAKE WORKSHOP CHILD PROOF** with padlocks, master switches, or by removing starter keys.
- **DON'T FORCE THE TOOL.** It will do the job better and safer at the rate for which it was designed.
- **USE THE RIGHT TOOL.** Do not force the tool or attachment to do a job for which it was not designed.
- **USE THE PROPER EXTENSION CORD.** Make sure your extension cord is in good condition. When using an extension cord, be sure to use one heavy enough to carry the current your product will draw. An undersized

cord will cause a drop in line voltage resulting in loss of power and overheating. An extension lead with a cross sectional area of at least 1.5 mm<sup>2</sup> is recommended for an extension cord 8 meters or less in length.

- **INSPECT EXTENSION CORDS PERIODICALLY** and replace if damaged.
- **MAKE SURE TURN OFF THE SWITCH** when sudden power failure or temperature protection is in effect.
- **WEAR APPROPRIATE CLOTHING.** Do not wear loose clothing, neckties, or jewelry that can get caught in the tool's moving parts and cause personal injury. Non-solid footwear is recommended when working outdoors. Wear protective hair covering to contain long hair.
- **ALWAYS WEAR SAFETY GLASSES WITH SIDE SHIELDS.** Everyday eyeglasses are NOT safety glasses.
- **PROTECT YOUR LUNGS.** Wear a face or dust mask if the cutting operation is dusty.
- **PROTECT YOUR HEARING.** Wear hearing protection during extended periods of operation.
- **DON'T ABUSE CORD.** Never carry tool by the cord or yank it to disconnect from receptacle. Keep cord away from heat, oil, and sharp edges.
- **DO NOT OVERREACH.** Keep proper footing and balance at all times.
- **MAINTAIN TOOLS WITH CARE.** Keep tools sharp and clean for best and safest performance. Follow instructions for lubricating and changing accessories.
- **NEVER LEAVE TOOL RUNNING UNATTENDED.** TURN POWER OFF. Disconnect all tools when not in use, before servicing, or when changing attachments, wheels, etc.
- **AVOID ACCIDENTAL STARTING.**
- **USE RECOMMENDED ACCESSORIES.** The use of improper accessories may cause risk of injury.
- **DO NOT** use wheels with incorrect size bore. NEVER use wheel washers or wheel that are defective or incorrect and NEVER touch grinding wheel or other moving parts.
- **NEVER STAND ON TOOL.** Serious injury could occur if the tool is tipped or if the wheel is unintentionally contacted.
- **DIRECTION OF FEED.** Be aware of wheel rotation direction; never grind without the work rest being properly set. NEVER grind more than one workpiece at a time.

**⚠ WARNING:**

Wheel coasts after turn off.

- **CHECK DAMAGED PARTS.** Before further use of the tool, a guard or other part that is damaged should be carefully checked to determine that it will operate properly and perform its intended function. Check for alignment of moving parts, binding of moving parts, breakage of parts, mounting and any other conditions that may affect its operation. A guard or other part that is damaged must be properly repaired or replaced by an authorized service center to avoid risk of personal injury.

- **KEEP TOOL DRY, CLEAN, AND FREE FROM OIL AND GREASE.** Always use a clean cloth when cleaning. Never use brake fluids, gasoline, petroleum-based products, or any solvents to clean tool.
- **INSPECT POWER SUPPLY AND EXTENSION CORDS** periodically and, if damaged, have repaired by a qualified service technician. Stay constantly aware of cord location and keep it well away from the rotating wheel.
- **NEVER USE IN AN EXPLOSIVE ATMOSPHERE.** Normal sparking of the motor or sparking from grinding metal could ignite fumes.
- **USE OUTDOOR EXTENSION CORDS.** Use only extension cords with approved ground connection that are intended for use outdoors and so marked.
- **NEVER** reach to pick up a workpiece, a piece of scrap, or anything else that is in or near the grinding path of the wheel.
- **AVOID AWKWARD OPERATIONS AND HAND POSITIONS** where a sudden slip could cause your hand to move into the wheel. ALWAYS make sure you have good balance.
- **NEVER** stand or have any part of your body in line with the path of the wheel.
- **DO NOT USE TOOL IF SWITCH DOES NOT TURN IT ON AND OFF.** Have defective switches replaced by an authorized service center.
- **DO NOT TURN THE MOTOR SWITCH ON AND OFF RAPIDLY.** This could cause the wheel to loosen and could create a hazard. Should this ever occur, stand clear and allow the wheel to come to a complete stop. Disconnect your grinder from the power supply and securely retighten the wheel nut.

**⚠ WARNING:**

When servicing use only identical replacement parts. Use of any other parts may create a hazard or cause product damage.

- **USE ONLY FLANGES** supplied with this bench grinder. IF ANY PART OF THIS GRINDER IS MISSING or should break, bend, or fail in any way, or should any electrical component fail to perform properly, shut off the power switch, remove the machine plug from the power source and have damaged, missing, or failed parts replaced before resuming operation.
- **MAKE SURE THE GRINDING WHEEL IS SECURELY MOUNTED** as described in the operating instructions before connecting the tool to a power supply.
- **DO NOT OVERTIGHTEN THE WHEEL NUT,** excessive tightening can cause the wheel to crack during operation.
- **INSPECT GRINDING WHEEL** for visible defects. Check the wheel for fissures and cracks, and test for normal operation prior to use.
- **ADJUST** distance between wheel and work rest to maintain 1.6 mm. or less separation as the diameter of the wheel decreases with use. The value of separation used in the marking is to be the separation recommended by the manufacturer but shall not be more than 3.2 mm.

- The maximum wear of the wheel allowed before replacement; diameter decrease is 40 mm.
- ALWAYS EASE THE WORKPIECE AGAINST THE ABRASIVE WHEEL. When starting to grind. A harsh impact can break the wheel. Use light pressure when starting to grind; too much pressure on a cold wheel can cause the wheel to crack.
- RISK OF INJURY DUE TO ACCIDENTAL STARTING. Do not use in an area where children may be present.
- NEVER START THE GRINDER when the wheel is in contact with the workpiece.
- SECURE WORK. Always hold workpiece firmly against the work rest.
- DO NOT USE THE BENCH GRINDER if the flange nut or clamp nut is missing or if the spindle shaft is bent.
- FREQUENTLY clean grinding dust from beneath grinder.
- DO NOT OPERATE THIS TOOL WHILE UNDER THE INFLUENCE OF DRUGS, ALCOHOL, OR ANY MEDICATION.
- ALWAYS STAY ALERT. Do not allow familiarity (gained from frequent use of grinder) to cause complacency.
- A careless fraction of a second is sufficient to inflict severe injury.
- STAY ALERT AND EXERCISE CONTROL. Watch what you are doing and use common sense. Do not operate tool when you are tired. Do not rush.

- SAVE THESE INSTRUCTIONS. Refer to them frequently and use them to instruct other users. If you loan someone this tool, loan them these instructions also.

**▲ WARNING:**

Some dust created by power sanding, sawing, grinding, drilling, and other construction activities contains chemicals known to cause cancer, birth defects or other reproductive harm. Some examples of these chemicals are:

- lead from lead-based paints.
- crystalline silica from bricks and cement and other masonry products, and
- arsenic and chromium from chemically treated timber.

Your risk from these exposures varies, depending on how often you do this type of work. To reduce your exposure to these chemicals: work in a well ventilated area, and work with approved safety equipment, such as those dust masks that are specially designed to filter out microscopic particles.



The purpose of safety symbols is to attract your attention to possible dangers. The safety symbols, and the explanations with them, deserve your careful attention and understanding. The safety warning does not by themselves eliminate any danger. The instructions or warning they give are not substitutes for proper accident prevention measures.

SYMBOL

MEANING



**SAFETY ALERT SYMBOL:**

Indicates danger, warning, or caution. May be used in conjunction with other symbols or pictographs.



**DANGER:**

Failure to obey a safety warning will result in serious injury to yourself to other. Always follow the safety precautions to reduce the risk fire, electric shock and personal injury.



**WARNING:**

Failure to obey a safety warning may result in property damage or personal injury to yourself or to others. Always follow the safety precautions to reduce the risk of fire, electric shock and personal injury.



**CAUTION:** Failure to obey a safety warning may result in property damage or personal injury to yourself or to others. Always follow the safety precautions to reduce the risk of fire, electric shock and personal injury.

**NOTE:**

Advises you of information or instructions vital to the operation or maintenance of the equipment.

**▲ WARNING:**

Do not attempt to operate this tool until you have read thoroughly and understand completely all instructions, safety rules, etc. contained in this manual. Failure to comply can result in accidents involving fire, electric shock, or serious personal injury. Save this operator's manual and review frequently for continuing safe operation and instructing others who may use this tool.



### **▲ WARNING:**

The operation of any grinding can result in foreign objects being thrown into your eyes, which can result in severe eye damage. Before beginning power tool operation, always wear safety goggles or safety glasses with side shields and a full-face shield when needed. We recommend Wide Vision Safety Mask for use over eyeglasses or standard safety glasses with side shields.

## UNPACKING

- Carefully remove all parts from the shipping carton.
  - Lift the bench grinder from the carton and place it on a work surface.
  - Do not discard the packing materials until you have carefully inspected the machine, identified all loose parts, and satisfactorily operated your bench grinder.
  - Examine all parts to make sure no breakage or damage has occurred during shipping.
  - If all parts have been included, proceed to assembly.
- If any parts are damaged or missing, do not attempt to plug in the tool or turn it on until the damaged or missing parts are obtained and installed correctly.
  - Contact your nearest dealer for assistance if parts are missing or damage.

### **▲ WARNING:**

If any parts are missing do not operate this machine until the missing parts are replaced. Failure to do so could result in possible serious injury.

## FEATURES

### **KNOW YOUR BENCH GRINDER**

See Fig. 3 & 4.

Before attempting to use your new tool, familiarize yourself with all operating features and safety requirements.

Carefully read this operator's manual before using your grinder.

### **POWER SWITCH**

An easy access On/Off switch convenience and safety.

### **MOTOR**

Powered by a precision-built electric induction motor, your bench grinder has sufficient power to handle tough grinding jobs.

### **GRINDING WHEEL**

Equipped with coarse and fine grinding wheels to suit most applications.

### **NOTE:**

New wheels sometimes require dressing to true up the face of the wheel.

### **SAFETY EYE SHIELD AND SPARK DEFLECTOR**

The safety shields and spark deflectors are adjustable for operator convenience. Operating the grinder without these features attached could result in serious injury. Do not grind with the safety shield raised; always wear safety glasses for personal protection.

### **WORK REST**

The work rests are independently adjustable to compensate for wheel wear. Before grinding, make certain the work rests are adjusted properly. Generally the object being ground is done slightly above center of the grinding wheel.

Adjust the distance between the wheel and work rest to maintain 1.6 mm. or less separation as diameter of the wheel decreases with use.

With a permanently mounted work light that automatically lights the work area for safer, more accurate grinding and sharpening.

### **COOLANT TRAY**

When grinding, metal objects become heated quickly. It is important to keep moving the object back and forth across the grinding wheel and to cool the object frequently using the grinder's coolant tray.

GB602/GB801 (Fig. 3)

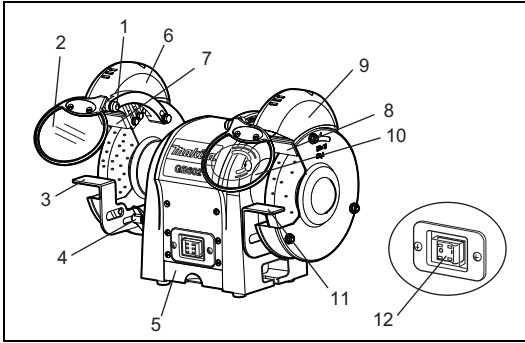

1. Adjustable knob
2. Safety eye shield
3. Work rest (left)
4. Adjustment handle
5. Coolant tray
6. Auto-ON (work light)
7. Spark deflector (left)
8. Spark deflector (right)
9. Lamp cover
10. Safety eye shield with magnifying glass
11. Work rest (right)
12. Power switch

GB602W (Fig. 4)

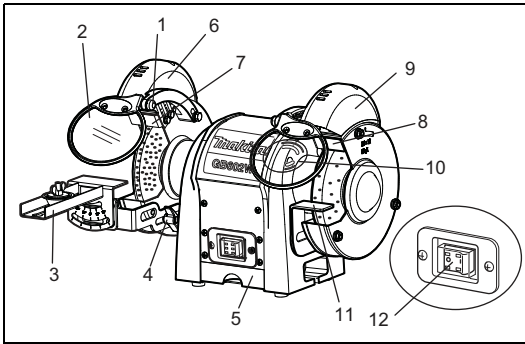

1. Adjustable knob
2. Safety eye shield
3. Saw blade sharpening kit
4. Adjustment handle
5. Coolant tray
6. Auto-ON (work light)
7. Spark deflector (left)
8. Spark deflector (right)
9. Lamp cover
10. Safety eye shield with magnifying glass
11. Work rest (right)
12. Power switch

## ASSEMBLY

### MOUNTING SAFETY EYE SHIELDS

See Fig. 5-6.

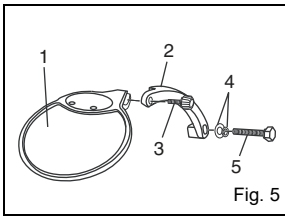

Fig. 5

1. Safety eye shield
2. Eye shield mounting arm
3. Adjustable knob
4. Washer
5. Hex bolt

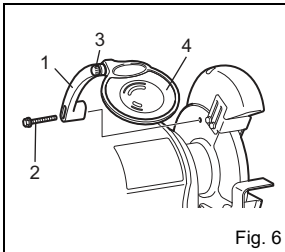

Fig. 6

1. Eye shield mounting arm
2. Hex bolt
3. Adjustable knob
4. Safety eye shield

Mount the left and right eye shield-mounting arm To the inside of the wheel guards using the clamp Brackets, hex bolts (M6 X 30 mm), and washers (6 mm).

Use the illustration as a guide to determine which eye shield mounting arm is mounted on the left and which eye shield mounting arm is mounted on the right of the grinder.

Once the eye shield mounting arms are firmly in place, slide the shield bracket onto the eye shield-mounting arm. Tighten the adjustable knob leaving it loose enough to allow the safety eye shield to be raised and lowered easily.

#### **▲ WARNING:**

To prevent personal injury, never operate the bench grinder unless the safety eye shields and spark deflectors are properly installed and in place.

## WORK REST

GB602/GB801/GB602W

See Fig. 7.

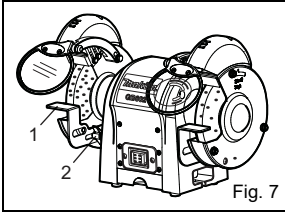

1. Work rest bracket
2. Adjustment handle

Fig. 7

Mount the work rests to the work rest bracket using the two hex bolts.

Before tightening the bolts, adjust the gap between the Grinding wheel and work rest to a maximum of 1.6 mm. Tighten securely.

## GB602W only

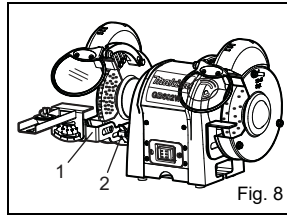

1. Work rest
2. Adjustment handle

Fig. 8

Mount the blade work rest to the work rest bracket using the two hex bolts.

Before tightening the bolts, adjust the gap between the Grinding wheel and work rest to a maximum of 1.6 mm. Tighten securely.

# OPERATION

## BASIC OPERATION

### ⚠ WARNING:

Always wear safety goggles or safety glasses with side shields during power tool operation or when blowing dust. If operation is dusty, wear a dust mask.

To be efficient and work as designed, your tools should be kept sharp. Dull tools can and will cause accidents.

Bench Grinders are ideal for sharpening tools such as chisels, planer blades, scissors, etc., and for removing rust or corrosion.

### ⚠ WARNING:

Never sharpen or grind anything made of aluminum.

Grinders remove material rapidly so pressure is the key to efficient grinding.

The proper way to sharpen a tool and avoid overheating is:

- Keep a tool on the work rest firmly at the correct angle of the wheel.
- Keep the object in constant motion, moving it at an even pace.
- Never force a tool against the grinding wheel.
- Keep the tool cool by using either a cooling tray, or a pan of water.
- The grinding wheel should rotate "into" the object being sharpened.

### NOTE:

Excessive pressure may damage the tool, cause the motor to overheat, and prematurely wear down the grinding wheel.

### ⚠ WARNING:

Excessive pressure on a cold wheel can cause the wheel to crack.

## GB602W only

How to attach saw blade-sharpening kit

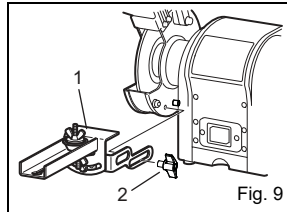

1. Saw blade sharpening kit
2. Adjustment handle

Fig. 9

■ Assembly and attach saw blade sharpening kit as in Fig. 9.

Before using, make sure it is securely fastened.

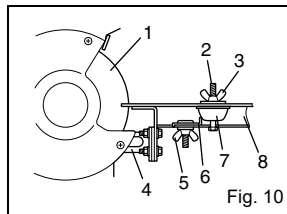

1. Grinding wheel
2. Screw
3. Wing nut A
4. Tool rest holder
5. Wing nut B
6. Stopper
7. Holder B
8. Tool rest

Fig. 10

Place the saw blade between holder A and holder B.

Then secure the assembly on the screw with the wing nut A.

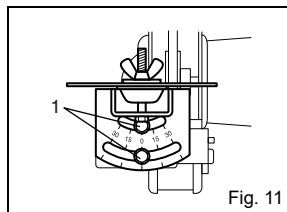

1. Hex bolt

Fig. 11

The angle adjustment can be made by loosening the hex bolts on the bevel scale plate. After adjusting the angle, tighten the hex bolts securely.

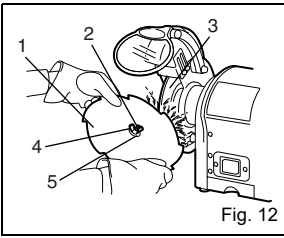

1. Saw blade
2. Screw
3. Grinding wheel
4. Wing nut A
5. Holder A

To replace the grinding wheel, remove the wheel cover by loosening the nuts.

Loosen the wheel nut in a clockwise direction for the left side and a counterclockwise direction for the right side using the correct wrench. Remove the outer flange and grinding wheel. To install a new grinding wheel, reverse the above procedure.

Be sure the grinding wheel and outer flange are properly seated on the spindle shaft.

Loosen the wing nut B and slide the holder B so that the "gullet" or slot between the saw blade Teeth just comes in contact with the edge of the Wheel. Slide the stopper so that it comes in contact with the holder B and tighten the wing nut B securely.

**▲ WARNING:**

Always disconnect the bench grinder from the power source before performing any assembly or adjustment.

Failure to do so could result in accidental starting resulting in possible serious personal injury.

**WHEEL REPLACEMENT**

See Fig. 13.

If you must replace a grinding wheel, be sure to obtain one with a safe rated speed at least as high as the "no load speed" RPM marked on the data plate of the grinder and which is marked to comply with EN12413.

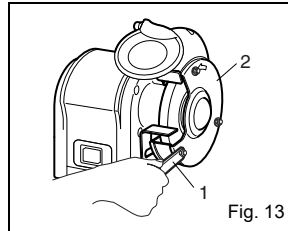

1. Wrench
2. Wheel cover

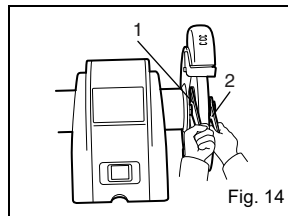

1. Wrench 13
2. Wrench 19

- GB801 only
1. Wrench 17
  2. Wrench 24

# MAINTENANCE

**▲ WARNING:**

When servicing, use only manufacturers recommended replacement parts. Use of other part may create a hazard and cause product damage.

**GENERAL**

Keep the bench grinder clean. Remove dust from working parts and beneath the grinder frequently.

Make sure the bench grinder operates properly. Check screws, nuts, and bolts for tightness.

**EXTENSION CORDS**

The use of any extension cord will cause some loss of power. To keep the loss to a minimum and to prevent tool overheating, use an extension cord that is heavy enough to carry the current the tool will draw.

An extension lead of cross sectional area of at least 1.5 mm<sup>2</sup> is recommended for an extension cord 8 meters or less in length. When working outdoors, use an extension cord that is suitable for outdoor use.

**▲ WARNING:**

Check extension cords before each use. If damaged, replace immediately. Never use tool with damaged cord since touching the damaged area could cause electrical shock resulting in serious injury.

**WORKLIGHT BULB REPLACEMENT**

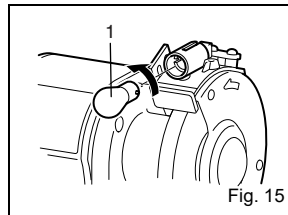

1. Light bulb

When the light bulb is worn out and no longer working, unfasten the screws which fix the lamp cover, then gently remove the bulb from the holder by pushing in and turning anticlockwise. Contact your dealer for replacement part. To replace, gently push the light bulb into the insert and turn clockwise, then fix the lamp cover in the reverse order.

**WHEEL DRESSING TOOL (Accessory)**

Dressing a wheel is done to renew sharpness or to true up the face of the wheel.

Set the work rest of the bench grinder at a slight angle and brace the wheel-dressing tool against it. Do not make contact with the grinding wheel until after you have turned on the motor and the wheel is rotating at full speed. Press the dressing tool slightly against the rotating wheel until you get a bite, then move slowly from side to side across the wheel. A small bite and many passes are better than a big bite and one pass. Work cautiously; hold the dresser with force on the work rest. Do not use excessive pressure against the grinding wheel. Proceed slowly until you master the technique.

# TROUBLESHOOTING

This section covers the most common problems encountered during operation and what to do about them. Do not make any adjustments until machine is unplugged and moving parts have come to a complete stop.

SYMPTOM	POSSIBLE CAUSE	CORRECTIVE ACTION
Motor will not start.	<ol style="list-style-type: none"> <li>1. Low voltage.</li> <li>2. Open circuit in motor or loose connections.</li> </ol>	<ol style="list-style-type: none"> <li>1. Check power line for proper voltage.</li> <li>2. Inspect all lead connections on motor for loose or open connections.</li> </ol>
Motor will not start; fuses or circuit breakers blow	<ol style="list-style-type: none"> <li>1. Short circuit inline cord or plug.</li> <li>2. Short circuit in motor or loose connections.</li> </ol>	<ol style="list-style-type: none"> <li>1. Inspect cord plug for damaged insulation and shorted wires.</li> <li>2. Inspect all connections on motor for loose or shorted terminals or worn insulation.</li> <li>3. Install correct fuses or circuit breakers.</li> </ol>
Motor overheats.	Motor overloaded.	Reduce load on motor.
Motor stalls (resulting in blown fuses or tripped circuit)	<ol style="list-style-type: none"> <li>1. Short circuit in motor or loose connections.</li> <li>2. Low voltage.</li> <li>3. Incorrect fuses or circuit breakers in power line.</li> <li>4. Motor overloaded.</li> </ol>	<ol style="list-style-type: none"> <li>1. Inspect connections on motor for loose or shorted terminals or worn insulation.</li> <li>2. Correct the low voltage conditions.</li> <li>3. Install correct fuses or circuit breakers.</li> <li>4. Reduce load on motor.</li> </ol>
Machine slows when operating.	Depth of cut is too great.	Slow down the of rate of movement of the workpiece into wheel.
Wavy condition on surface of workpiece.	<ol style="list-style-type: none"> <li>1. Make sure machines is securely mounted on a solid surface.</li> <li>2. Use a holding device to firmly retain the workpiece.</li> <li>3. Dress the grinding wheel.</li> <li>4. Use softer wheel, or reduce the feed rate.</li> </ol>	
Lines on surface of workpiece.	<ol style="list-style-type: none"> <li>1. Impurity on wheel surface.</li> <li>2. Workpiece not being held tightly.</li> </ol>	<ol style="list-style-type: none"> <li>1. Dress the grinding wheel.</li> <li>2. Use a holding device to firmly retain the workpiece.</li> </ol>
Burning spots or cracks in the workpiece.	<ol style="list-style-type: none"> <li>1. Improper type of grinding wheel.</li> <li>2. Improper feed rate.</li> <li>3. Coolant required.</li> </ol>	<ol style="list-style-type: none"> <li>1. Try a wheel which is softer style or coarser grit.</li> <li>2. Slow down the rate of movement of the workpiece into wheel.</li> <li>3. Add optional coolant system or introduce coolant by hand.</li> </ol>
Wheel dulls quickly, grit falls off.	<ol style="list-style-type: none"> <li>1. Depth of cut too great.</li> <li>2. Wheel is too soft for the material being. Select harder bond.</li> <li>3. Wheel diameter too small.</li> <li>4. Bad wheel dress.</li> <li>5. Defective wheel bonding.</li> </ol>	<ol style="list-style-type: none"> <li>1. Slow down the rate of movement of the workpiece into wheel.</li> <li>2. Wheel is too hard for the material being. Select softer bond.</li> <li>3. Replace the wheel.</li> <li>4. Dress the wheel.</li> <li>5. Consult manufacturer of grinding wheel.</li> </ol>
Wheel clogs and workpiece shows burn marks.	<ol style="list-style-type: none"> <li>1. Wheel is too hard.</li> <li>2. Feed rate is too slow.</li> <li>3. Bad wheel dress.</li> <li>4. Coolant required.</li> </ol>	<ol style="list-style-type: none"> <li>1. Select softer bond.</li> <li>2. Increase the rate of movement of the workpiece into wheel.</li> <li>3. Dress the wheel.</li> <li>4. Add optional coolant system or introduce coolant by hand.</li> </ol>

### **For European countries only**

#### **Noise**

The typical A-weighted noise level are:

Sound pressure level ( $L_{pA}$ ): GB602: 78.1 dB (A),

GB602W: 78.1 dB (A), GB801: 78.8 dB (A)

Uncertainty (K) 3.0 dB (A)

**Wear ear protection.**

### **For European countries only**

#### **EC Declaration of Conformity**

The EC declaration of conformity is included as Annex A to this instruction manual.

# SPÉCIFICATIONS DU PRODUIT

Modèle	GB602	GB602W	GB801
Meules :			
Diamètre	6 in. (150 mm)	6 in. (150 mm) 6 in. (150 mm)	8 in. (205 mm)
Largeur	5/8 in. (16 mm)	1/4 in. (6,4 mm) 5/8 in. (16 mm)	3/4 in. (19 mm)
Trou d'arbre	1/2 in. (12,7 mm)	1/2 in. (12,7 mm) 1/2 in. (12,7 mm)	5/8 in. (15,88 mm)
Vitesse à vide (min <sup>-1</sup> )	2 980 (50Hz) 3 580 (60Hz)	2 980 (50Hz) 3 580 (60Hz)	2 980 (50Hz) 3 580 (60Hz)
Alimentation	S1: 150W S2-30min: 250W	S1: 150W S2-30min: 250W	S1: 370W S2-30min: 550W
Longueur totale	375 mm	375 mm	395 mm
Poids net	9,4 kg	9,5 kg	20,5 kg



..... Prenez garde à ces symboles signalant des précautions de sécurité importantes. Ils signifient attention!! Votre sécurité est en jeu.

## Symboles

Les symboles utilisés pour l'outil sont indiqués ci-dessous. Assurez-vous d'avoir bien compris leur signification avant d'utiliser l'outil.



..... Reportez-vous au manuel d'instructions.



..... Pour les pays de l'Union européenne uniquement  
En raison de la présence de composants dangereux dans l'équipement, les équipements électriques et électroniques usagés peuvent avoir un impact négatif sur l'environnement et la santé humaine.  
Ne jetez pas les appareils électriques et

électroniques avec les ordures ménagères ! Conformément à la directive européenne relative aux déchets d'équipements électriques et électroniques et à son adaptation à la législation nationale, les équipements électriques et électroniques usagés doivent être collectés séparément et déposés dans un point de collecte distinct pour déchets urbains, conformément aux réglementations en matière de protection de l'environnement.  
Cela est indiqué par le symbole de la poubelle à roulettes barrée sur l'équipement.

# RÈGLES D'UTILISATION SÛRE

Une utilisation sûre de cet outil électrique exige que vous ayez lu et compris ce manuel de l'opérateur et toutes les étiquettes apposées sur l'outil. La sécurité est une combinaison de sens commun, d'attention et de compréhension du fonctionnement de votre outil.

## LISEZ TOUTES LES INSTRUCTIONS

- **CONNAISSEZ VOTRE OUTIL ÉLECTRIQUE** Lisez attentivement le manuel de l'opérateur. Apprenez les applications et les limites autant que les dangers potentiels spécifiques liés à cet outil.
- **PROTECTION CONTRE LES CHOCS ÉLECTRIQUES** en prévenant tout contact corporel avec les surfaces liées à la terre. Par exemple : tuyaux, radiateurs, caisses de cuisinières et réfrigérateurs.
- **GARDER LES PROTECTIONS EN PLACE** et en état de marche. Ne jamais utiliser l'outil avec une protection ou un couvercle retiré. Assurez-vous que toutes les protections fonctionnent correctement avant chaque utilisation.
- **RETIREZ LES CLÉS ET CLÉS DE RÉGLAGE.** Prenez l'habitude de vous assurer que les clés et clés de réglage ont été retirées de l'outil avant de le mettre sous tension.

- **MAINTENEZ L'AIRE DE TRAVAIL PROPRE.** Les aires de travail et établis encombrés ouvrent la porte aux accidents.
- **ÉVITEZ LES ENVIRONNEMENTS DANGEREUX.** N'utilisez pas d'outils électriques ou de liquides inflammables dans des endroits humides ou mouillés, ou ne les exposez pas à la pluie. Maintenez un éclairage adéquat dans l'aire de travail.
- **ÉVITEZ D'EXPOSER L'OUTIL AUX RAYONS DU SOLEIL LORSQUE VOUS LE PLACEZ DANS UN ENDROIT OU LE RANGEZ.**
- **GARDEZ À L'ÉCART DES ENFANTS OU VISITEURS.** Tous les visiteurs doivent porter des lunettes de sécurité et rester à une distance de sécurité de l'aire de travail.
- **PROTÉGEZ L'ÉTABLI DES ENFANTS** à l'aide de cadenas, d'interrupteurs principaux ou en enlevant les clés du démarreur.
- **NE FORCEZ PAS L'OUTIL.** Il effectuera un travail de meilleure qualité et plus sûr s'il est utilisé au régime pour lequel il a été conçu.
- **UTILISEZ LE BON OUTIL.** Ne forcez pas l'outil ou l'accessoire à effectuer un travail pour lequel il n'est pas conçu.

- **UTILISEZ LA RALLONGE ÉLECTRIQUE ADÉQUATE**  
Assurez-vous que la rallonge est en bon état. Lorsque vous utilisez une rallonge, assurez-vous qu'elle est assez forte pour transporter le courant consommé par l'outil. Un cordon trop petit entraînera une baisse de tension, causant une perte de puissance et la surchauffe de l'outil. Il est conseillé d'utiliser un calibre de câble (calibre américain) d'au moins 16 pour une rallonge de 8 mètres ou inférieur. En cas de doute, utilisez un cordon plus gros. Plus le numéro de gabarit est petit, plus le cordon est gros.
  - **INSPECTEZ RÉGULIÈREMENT LES RALLONGES** et remplacez-les si elles sont endommagées.
  - **ASSUREZ-VOUS D'ÉTEINDRE L'INTERRUPTEUR** en cas de soudaine panne de courant ou lorsque la protection thermique est activée.
  - **PORTEZ LES VÊTEMENTS ADÉQUATS.** Évitez de porter des vêtements amples, des cravates ou des bijoux qui risqueraient de se coincer dans les pièces en mouvement de l'outil et provoquer des blessures, il est conseillé de porter des chaussures souples lors du travail à l'extérieur. Portez un filet de protection pour envelopper les cheveux longs.
  - **PORTEZ TOUJOURS DES LUNETTES DE SÉCURITÉ AVEC DES ÉCRANS LATÉRAUX.** Les lunettes ordinaires **NE SONT PAS** des lunettes de sécurité.
  - **PROTÉGEZ VOS POUMONS.** Portez un écran facial ou un masque antipoussières si le travail de coupe dégage de la poussière.
  - **PROTÉGEZ VOS OREILLES.** Portez des protections auditives lorsque vous utilisez l'outil sur une période prolongée.
  - **NE MALTRAITEZ PAS LE CORDON.** Ne transportez jamais l'outil par son cordon et ne tirez pas sur le cordon pour le débrancher de la prise. Maintenez le cordon à l'écart de la chaleur, de l'huile et des objets à bords tranchants.
  - **MAINTENEZ UNE BONNE POSITION.** Assurez-vous d'une bonne prise au sol et d'une bonne position d'équilibre en tout temps.
  - **PRENEZ SOIN DE VOS OUTILS.** Maintenez les outils bien aiguisés et propres pour assurer un fonctionnement sûr et une performance optimale. Suivez les instructions de lubrification et de changement des accessoires.
  - **NE LAISSEZ JAMAIS L'OUTIL SANS SURVEILLANCE ALORS QU'IL TOURNE. COUPEZ LE COURANT.** Débranchez tous les outils lorsqu'ils ne sont pas utilisés, avant de les réparer ou avant de changer les accessoires, les meules, etc.
  - **PRÉVENEZ TOUT DÉMARRAGE ACCIDENTEL.**
  - **UTILISEZ LES ACCESSOIRES RECOMMANDÉS.** L'utilisation d'accessoires inadéquats peut causer des blessures.
  - **N'UTILISEZ PAS** de meules ayant un calibre d'alésage inadapté. **N'UTILISEZ JAMAIS** de rondelle de meule ou de meule défailante ou inadaptée et **NE TOUCHEZ JAMAIS** la meule ou d'autres pièces en mouvement.
  - **NE VOUS APPUYEZ JAMAIS SUR L'OUTIL.** Des blessures graves peuvent être entraînées si l'outil est renversé ou si vous touchez la meule de manière intempestive.
  - **SENS DE DÉPLACEMENT.** Faites attention au sens de rotation de la meule, ne jamais meuler sans que le travail ne soit correctement posé. **NE JAMAIS** meuler plus d'une pièce à la fois.
- ▲ AVERTISSEMENT :**  
La meule continue de tourner même une fois le contact coupé.
- **VÉRIFIEZ S'IL Y A DES PIÈCES ENDOMMAGÉES.**  
Avant de réutiliser l'outil, vous devez vérifier soigneusement l'absence de dommages sur le carter de protection ou toute autre pièce, afin de vous assurer qu'il fonctionnera correctement et pourra exécuter le travail pour lequel il a été conçu. Assurez-vous que les pièces en mouvement sont alignées et se déplacent librement, qu'aucune pièce n'est cassée, que les pièces sont correctement montées et qu'il n'y a aucune anomalie pouvant affecter le fonctionnement de l'outil. Un carter de protection ou toute autre pièce endommagée doit être correctement réparé ou remplacé par un centre de service agréé pour éviter tout risque de blessures.
  - **MAINTENEZ LES POIGNÉES DE L'OUTIL SÈCHES, PROPRES ET EXEMPTES D'HUILE OU DE GRAISSE.** Utilisez toujours un linge propre lors du nettoyage. N'utilisez jamais de liquide de frein, d'essence, ou de produits dérivés du pétrole ou de solvants pour nettoyer l'outil.
  - **VÉRIFIEZ RÉGULIÈREMENT L'ALIMENTATION ÉLECTRIQUE ET LES RALLONGES** et faites les réparer par un technicien qualifié si elles sont endommagées. Faites toujours attention à l'emplacement du cordon et gardez-le à l'écart de la meule en mouvement.
  - **NE JAMAIS UTILISER DANS UNE ATMOSPHÈRE EXPLOSIVE.** Des étincelles normales provenant du moteur ou les étincelles provenant de métal en cours de meulage peuvent enflammer les vapeurs.
  - **UTILISEZ UNE RALLONGE POUR L'EXTÉRIEUR.** Utilisez exclusivement des rallonges avec un raccord de mise à la terre approuvé conçues pour l'extérieur et présentant l'indication correspondante.
  - **N'ESSAYEZ JAMAIS** d'attraper une pièce, un rebut ou autre se trouvant dans ou à proximité de la zone de meule.
  - **ÉVITEZ LES OPÉRATIONS MALADROITES ET LES POSITIONS DE MAIN** où un glissement soudain pourrait causer l'entraînement de votre main dans la meule. **ASSUREZ-VOUS** toujours que vous êtes bien en équilibre.
  - **NE JAMAIS** vous asseoir ou appuyer quelque partie de votre corps dans le prolongement de la meule.
  - **N'UTILISEZ PAS L'OUTIL SI SON INTERRUPTEUR NE PEUT PAS ÊTRE ACTIVÉ ET DÉSACTIVÉ.** Les interrupteurs défectueux doivent être remplacés par un centre de service agréé.
  - **N'ACTIVEZ ET NE DÉSACTIVEZ PAS L'INTERRUPTEUR DU MOTEUR TROP RAPIDEMENT.** Ceci peut provoquer le desserrage de la meule et présenter un danger. Si cela se produit, écarter-vous et laissez la meule s'arrêter complètement. Débranchez votre touret de l'alimentation et puis resserrez fermement l'écrou de meule.

## **▲ AVERTISSEMENT :**

Seules des pièces de rechange identiques aux pièces originales doivent être utilisées lors de la réparation. L'utilisation de toutes autres pièces peut provoquer un danger ou endommager le produit.

- **N'UTILISEZ QUE LES FLASQUES** fournies avec ce touret.  
SI L'UNE DES PIÈCES DE CE TOURET EST MANQUANTE ou est cassée, tordue ou défailante de quelque manière que ce soit, ou si l'un des composants électriques ne fonctionne pas correctement, éteignez l'interrupteur, débranchez la machine de la source d'alimentation puis remplacez les pièces endommagées, manquantes ou défailantes avant toute réutilisation.
- **ASSUREZ-VOUS QUE LE TOURET EST FERMEMENT FIXÉ** comme décrit dans les instructions d'utilisation avant de connecter l'outil à l'alimentation électrique.
- **NE SERREZ PAS TROP L'ÉCROU DE MEULE**, un serrage excessif peut entraîner le craquement de la meule en fonctionnement.
- **VÉRIFIEZ LA MEULE** pour écarter tout signe de défauts visibles. Vérifiez que la meule ne comporte pas de fissures et de cassures puis testez-la en opération normale avant utilisation.
- **RÉGLEZ** la distance entre la meule et le support de travail pour garder 1,6 mm. au plus de séparation puisque le diamètre de la meule décroît au fur et à mesure de son utilisation. La valeur de séparation utilisée dans le marquage est la séparation conseillée par le fabricant mais ne doit pas excéder 3,2 mm.
- L'usure maximale autorisée de la meule avant réparation, avec une réduction du diamètre, est de 40 mm.
- **TOUJOURS RECULER LA PIÈCE CONTRE LA MEULE ABRASIVE.** Lorsque vous commencez le meulage. Un impact rude peut casser la meule. Appliquez une légère pression lorsque vous commencez à meuler ; trop de pression sur une meule à froid peut entraîner des fissures de la meule.
- **RISQUE DE BLESSURE SUITE A UN DÉMARRAGE ACCIDENTEL.** Ne pas utiliser à proximité des enfants.
- **NE JAMAIS DÉMARRER LE TOURET** lorsque la meule est en contact avec la pièce à travailler.
- **FIXEZ BIEN LA PIÈCE À TRAVAILLER.** Maintenez toujours la pièce à travailler fermement contre le support de travail.
- **N'UTILISEZ PAS LE TOURET** si l'écrou de flasque ou l'écrou de pince est manquant ou si l'axe de l'arbre est courbé.
- **NETTOYEZ FRÉQUEMMENT** la poussière de meulage en dessous de la meule.
- **N'UTILISEZ PAS CET OUTIL SI VOUS AVEZ CONSOMMÉ DE L'ALCOOL, DES DROGUES OU DES MÉDICAMENTS.**
- **RESTEZ TOUJOURS ATTENTIF.** Ne laissez pas le sentiment d'aisance (au fil d'une utilisation répétée du touret) entraîner de l'auto-satisfaction.
- Une fraction de seconde d'inattention suffit à entraîner de graves blessures.
- **RESTEZ ATTENTIF ET GARDEZ LE CONTRÔLE.** Soyez attentifs à vos gestes et faites preuve de bon sens. N'utilisez pas l'outil lorsque vous êtes fatigué. Ne vous précipitez pas.

- **CONSERVEZ CES INSTRUCTIONS.** Référez-vous y fréquemment et utilisez-les pour donner des instructions à d'autres utilisateurs. Si vous prêtez cet outil à quelqu'un, prêtez-lui aussi les instructions.

## **▲ AVERTISSEMENT :**

Certaines poussières générées par le sablage, le sciage, le meulage, le perçage et d'autres activités de construction peuvent contenir des produits chimiques pouvant causer le cancer, des anomalies congénitales ou autres problèmes de reproduction. Parmi ces produits chimiques figurent notamment :

- le plomb provenant des peintures à base de plomb.
- la silice cristallisée provenant des briques et du ciment et d'autres produits de maçonnerie.
- l'arsenic et le chrome du bois traité chimiquement.

Les risques entraînés par l'exposition à ces produits varient suivant la fréquence d'exécution de ce type de travaux. Pour réduire votre exposition à ces produits chimiques : travaillez dans une zone bien ventilée et travaillez avec l'équipement de sécurité approuvé tel que les masques à poussière spécialement conçus pour filtrer les particules microscopiques.



Les symboles de sécurité visent à attirer votre attention sur les dangers possibles. Les symboles de sécurité et les explications s'y rattachant méritent votre attention et votre compréhension. Les mises en garde de sécurité n'éliminent pas le danger en lui-même. Les instructions ou mises en garde qu'elles prodiguent ne remplacent pas les mesures de prévention d'accidents adéquates.

SYMBOLE

SIGNIFICATION



**SYMBOLE DE SÉCURITÉ D'ATTENTION :**

Indique un danger, une mise en garde ou une précaution. Peut être utilisé conjointement avec d'autres symboles ou pictogrammes.



**DANGER :**

Tout manquement au respect des mises en garde de sécurité entraînera des blessures graves à vous-même ou à d'autres personnes. Prenez toujours les précautions de sécurité afin de réduire les risques d'incendie, de choc électrique et de blessure.



**AVERTISSEMENT :**

Tout manquement au respect des mises en garde de sécurité entraînera des dommages matériels ou des blessures graves à vous-même ou à d'autres personnes. Prenez toujours les précautions de sécurité afin de réduire les risques d'incendie, de choc électrique et de blessure.



**ATTENTION :** Tout manquement au respect des mises en garde de sécurité entraînera des dommages matériels ou des blessures graves à vous-même ou à d'autres personnes. Prenez toujours les précautions de sécurité afin de réduire les risques d'incendie, de choc électrique et de blessure.

**REMARQUE :**

Vous donne une information ou des instructions essentielles à l'opération ou à l'entretien de l'équipement.

**⚠ AVERTISSEMENT :**

N'essayez pas d'utiliser cet outil avant d'avoir lu et bien compris toutes les instructions, les règles de sécurité, etc., présentées dans ce manuel. Le non-respect de ces dernières peut entraîner des accidents impliquant un incendie, un choc électrique ou des blessures graves. Gardez ce manuel de l'opérateur et révisiez-le fréquemment pour une utilisation continue en toute sécurité et pour former d'autres personnes à utiliser cet outil.



**⚠ AVERTISSEMENT :**

L'utilisation de tout touret peut entraîner la projection de corps étrangers dans vos yeux, ce qui peut entraîner de graves blessures oculaires. Avant d'utiliser l'outil électrique, portez toujours un masque de protection ou des lunettes de sécurité avec des écrans latéraux, ainsi qu'une visière de protection intégrale si nécessaire. Nous conseillons le port d'un masque de sécurité panoramique par-dessus des lunettes ou des lunettes de sécurité standard avec des écrans latéraux.

## DÉBALLAGE

- Enlevez avec précaution toutes les pièces du carton de livraison.
- Enlevez le touret du carton et placez-le sur une surface de travail.
- Ne déchirez pas les matériaux d'emballage avant d'avoir soigneusement inspecté la machine, identifié toutes les pièces détachées et fait fonctionner de manière satisfaisante votre touret.
- Vérifiez toutes les pièces de manière à écarter toute fissure ou endommagement ayant pu se produire pendant la livraison.
- Si toutes les pièces sont incluses, procédez au montage.
- Si l'une des pièces est manquante ou endommagée, n'essayez pas de brancher l'outil ou de l'allumer avant d'avoir obtenu et correctement installé les pièces endommagées ou manquantes.
- Contactez votre revendeur le plus proche pour obtenir une aide si les pièces sont manquantes ou endommagées.

**⚠ AVERTISSEMENT :**

Si des pièces sont manquantes, n'utilisez pas cette machine avant que les pièces manquantes soient remplacées. Autrement il y a risque de grave blessure possible.

# CARACTÉRISTIQUES

## CONNAÎTRE VOTRE TOURET

Voir Fig. 3.

Avant d'essayer d'utiliser votre nouvel outil, familiarisez-vous avec toutes les caractéristiques de fonctionnement et les exigences de sécurité.

Veuillez lire attentivement ce manuel de l'opérateur avant d'utiliser votre touret.

## INTERRUPTEUR

Un interrupteur marche/arrêt facile d'accès, pratique et sûr.

## MOTEUR

Alimenté par un moteur à induction électrique de haute précision, votre touret dispose d'assez d'énergie pour supporter des travaux de meulage difficiles.

## MEULE

Equippé de meules grosses et fines pour s'adapter à la plupart des utilisations.

## REMARQUE :

Les nouvelles meules nécessitent quelquefois un rhabillage pour aiguiser la face de la meule.

## DES LUNETTES DE PROTECTION ET UN DÉFLECTEUR D'ÉTINCELLE

Les écrans de sécurité et les déflecteurs d'étincelles sont réglables selon l'utilisateur. L'utilisation du touret sans ces

éléments peut entraîner des blessures graves. Ne meulez pas avec l'écran de sécurité soulevé ; portez toujours des lunettes de sécurité pour votre protection personnelle.

## RÉGLETTE PORTE-PIÈCE

Les réglottes porte-pièce sont réglables de manière indépendante pour compenser l'usure de la meule. Avant le meulage, assurez-vous que les réglottes porte-pièce sont correctement réglées. De manière générale, le meulage d'un objet se fait légèrement au-dessus du centre de la meule.

Réglez la distance entre la meule et le support de travail pour garder 1,6 mm. au plus de séparation puisque le diamètre de la meule décroît au fur et à mesure de son utilisation.

Avec un éclairage du travail fixe qui éclaire automatiquement la zone de travail pour un meulage et un affûtage plus précis et plus sûr.

## BAS D'ARROSAGE

Lors du meulage les objets métalliques chauffent rapidement. Il est important de procéder à un mouvement d'avant en arrière de l'objet sur la meule et de refroidir l'objet fréquemment en utilisant le bac d'arrosage du touret.

GB602/GB801 (Fig. 3)

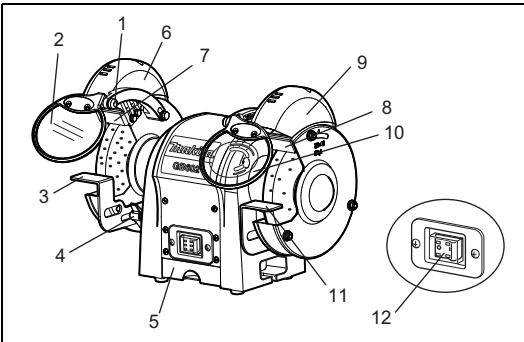

1. Bouton réglable
2. Protection oculaire
3. Réglotte porte-pièce (gauche)
4. Bouton de réglage
5. Bac d'arrosage
6. Auto-ON (éclairage du travail)
7. Déflecteur d'étincelle (gauche)
8. Déflecteur d'étincelle (droit)
9. Couvercle de lampe
10. Protection oculaire avec loupe
11. Réglotte porte-pièce (droite)
12. Interrupteur

GB602W (Fig. 4)

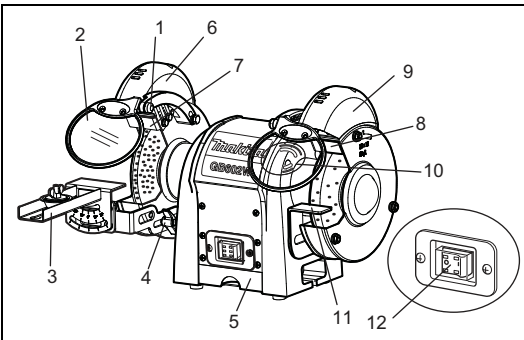

1. Bouton réglable
2. Protection oculaire
3. Kit d'affûtage de lame de scie
4. Bouton de réglage
5. Bac d'arrosage
6. Auto-ON (éclairage du travail)
7. Déflecteur d'étincelle (gauche)
8. Déflecteur d'étincelle (droit)
9. Couvercle de lampe
10. Protection oculaire avec loupe
11. Réglotte porte-pièce (droite)
12. Interrupteur

# ASSEMBLAGE

## MONTAGE DES ÉCRANS DE PROTECTION OCULAIRE

Voir Fig. 5-6.

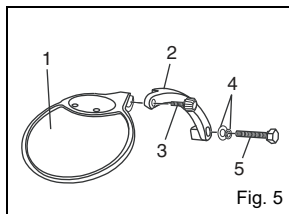

1. Protection oculaire
2. Bras de montage de l'écran de protection oculaire
3. Bouton réglable
4. Rondelle
5. Boulon hexagonal

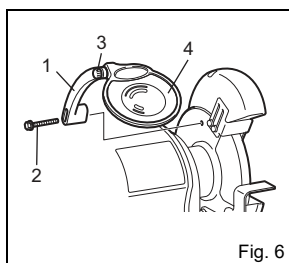

1. Bras de montage de l'écran de protection oculaire
2. Boulon hexagonal
3. Bouton réglable
4. Protection oculaire

Montez le bras de montage de l'écran de protection oculaire gauche et droit à l'intérieur des carters de meule en utilisant les supports de serrage, des boulons hexagonaux (M6 X 30 mm) et des rondelles (6 mm).

Utilisez l'illustration comme guide pour déterminer quel bras de montage de protection oculaire se trouve sur la gauche et lequel se trouve sur la droite du touret.

Une fois que les bras de montage de protection oculaire sont fermement en place, glissez le support de protection sur le bras de montage de la protection.

Serrez le boulon réglable en le laissant assez lâche pour permettre à l'écran de protection d'être soulevé et abaissé facilement.

### **⚠ AVERTISSEMENT :**

Pour éviter toute blessure, ne faites jamais fonctionner le touret avant que les écrans de protection et les

défecteurs d'étincelle ne soient correctement installés et en place.

## RÉGLLETTE PORTE-PIÈCE

GB602/GB801/GB602W

Voir Fig. 7.

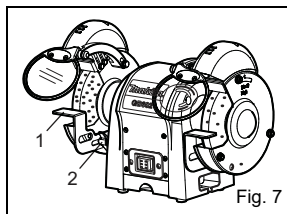

1. Support de régllette porte-pièce
2. Bouton de réglage

Montez la régllette de porte-pièce sur le support de régllette de porte-pièce en utilisant les deux boulons hexagonaux.

Avant de resserrer les boulons, réglez l'écart entre la meule et la régllette de porte-pièce à un maximum de 1,6 mm.

Resserrez fermement.

## GB602W uniquement

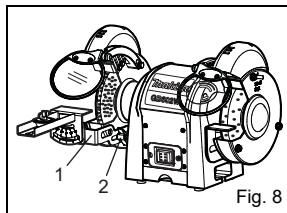

1. Régllette de porte-pièce
2. Bouton de réglage

Montez la régllette de porte-pièce de lame sur le support de régllette de porte-pièce en utilisant les deux boulons hexagonaux.

Avant de resserrer les boulons, réglez l'écart entre la meule et la régllette de porte-pièce à un maximum de 1,6 mm.

Resserrez fermement.

# UTILISATION

## FONCTIONNEMENT DE BASE

### **⚠ AVERTISSEMENT :**

Portez toujours un masque de protection ou des lunettes de sécurité avec des écrans latéraux pendant l'utilisation ou lors du soufflement de la poussière. Si l'utilisation entraîne de la poussière, portez un masque antipoussières.

Pour être efficaces et travailler conformément à ce pour quoi ils ont été conçus, vos outils doivent être bien aiguisés. Des outils endommagés peuvent et causeront des accidents.

Les tourets sont idéaux pour affûter des outils tels que des poinçons, des lames de planeuse, des ciseaux, etc., et pour enlever la rouille ou la corrosion.

### **⚠ AVERTISSEMENT :**

Ne jamais affûter ou meuler de pièces en aluminium.

Les meules ôtent rapidement le matériau ; la pression est la clé d'un meulage efficace.

Une manière adéquate d'aiguiser un outil et d'éviter la surchauffe est de :

- Garder fermement un outil sur la régllette de porte-pièce sur la meule adéquate.

- Garder constamment l'objet en mouvement, à un rythme régulier.
- Ne jamais forcer un outil contre la meule.
- Garder l'outil froid en utilisant soit le bac d'arrosage soit un récipient d'eau.
- La meule doit tourner « dans » l'objet à affûter.

**REMARQUE :**

Une pression excessive peut endommager l'outil, causant la surchauffe du moteur et l'usure prématurée de la meule.

**⚠ AVERTISSEMENT :**

Une pression excessive sur une meule froide peut entraîner des fissures.

**GB602W uniquement**

Comment fixer le kit d'affûtage de lame de scie.

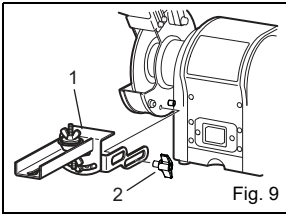

1. Kit d'affûtage de lame de scie
2. Bouton de réglage

Fig. 9

- Montez et fixez le kit d'affûtage de lame de scie tel qu'en Fig. 9.
- Avant utilisation, assurez-vous qu'il est correctement fixé.

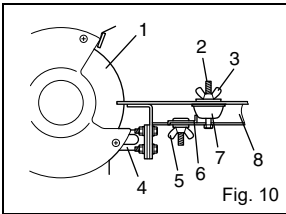

1. Meule
2. Vis
3. Écrou à oreilles A
4. Support du porte-outil
5. Écrou à oreilles B
6. Arrêt
7. Support B
8. Porte-outil

Fig. 10

Placez la lame de la scie entre le support A et le support B.

Fixez ensuite le montage sur la vis à l'aide de l'écrou à oreilles A.

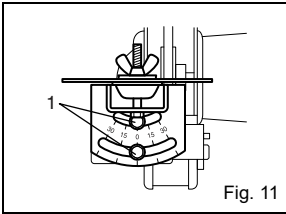

1. Boulon hexagonal

Fig. 11

L'angle de réglage peut-être obtenu en relâchant les boulons hexagonaux sur le disque gradué de chanfrein. Après avoir réglé l'angle, resserrez fermement les boulons hexagonaux.

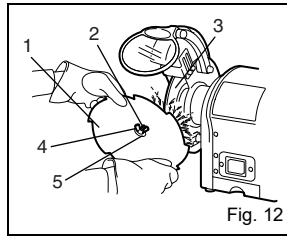

1. Lame de scie
2. Vis
3. Meule
4. Écrou à oreilles A
5. Support A

Fig. 12

Libérez l'écrou à oreilles B et glissez le support B de manière à ce que l'échancrure ou la fente entre les dents de la lame de scie entre juste en contact avec le bord de la meule. Faites glisser le butoir de manière à ce qu'il entre en contact avec le support B et resserrez fermement l'écrou à oreilles B.

**⚠ AVERTISSEMENT :**

Débranchez toujours le touret de la source d'alimentation avant de procéder à tout montage ou réglage.

Le non-respect de cette procédure peut entraîner le démarrage intempestif et peut causer de graves blessures.

**REPLACEMENT DE LA MEULE**

Voir Fig.13.

Si vous devez remplacer une meule, assurez-vous d'en obtenir une avec une vitesse de rotation nominale sûre au moins aussi élevée que la « vitesse à vide » en RPM notée sur la plaque de données du touret et indiquée conformément aux SAA.

Pour remplacer la meule, enlevez le capot protecteur de meule en desserrant les écrous.

Libérez l'écrou de meule de gauche à droite pour le côté gauche et de droite à gauche pour le côté droit. Enlevez le flasque extérieur et la meule. Pour installer une nouvelle meule, inversez la procédure ci-dessus.

Assurez-vous que la meule et le flasque extérieur sont correctement enfoncés sur l'arbre.

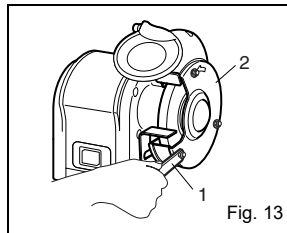

1. Clé
2. Capot protecteurs de la meule

Fig. 13

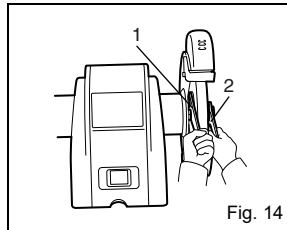

1. Clé 13
2. Clé 19

Fig. 14

**GB801 uniquement**

1. Clé 17
2. Clé 24

# MAINTENANCE

## **⚠ AVERTISSEMENT :**

Seules des pièces de rechange doivent être utilisées lors de la réparation. L'utilisation de toutes autres pièces peut provoquer un danger ou endommager le produit.

## **GÉNÉRAL**

Gardez le touret propre. Enlevez fréquemment la poussière des pièces à travailler et en dessous du touret. Assurez-vous que le touret fonctionne correctement. Vérifiez que les vis, les écrous et les boulons sont bien serrés.

## **RALLONGES ÉLECTRIQUES**

L'utilisation de n'importe quelle rallonge peut entraîner des pertes d'énergie. Pour garder cette perte au minimum et pour empêcher les outils de surchauffer, utilisez une rallonge assez forte pour pouvoir supporter le courant nécessaire à l'outil.

Il est conseillé d'utiliser un calibre de câble (calibre américain) d'au moins 16 pour une rallonge de 8 mètres ou inférieur. Lorsque vous travaillez à l'extérieur, utilisez une rallonge adaptée pour cet usage. La prise du cordon aura le signe WA.

## **⚠ AVERTISSEMENT :**

Vérifiez les rallonges avant chaque utilisation. S'ils sont endommagés, remplacez-les immédiatement. N'utilisez jamais d'outil avec un cordon endommagé car tout contact avec la zone endommagée peut provoquer un choc électrique et entraîner des blessures graves.

## **REMPACEMENT DE L'AMPOULE DE L'ÉCLAIRAGE DU TRAVIL**

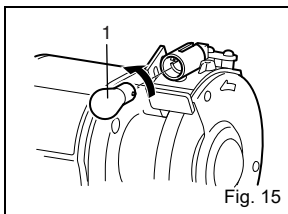

1. Ampoule

Lorsque l'ampoule est grillée et ne fonctionne plus, dévissez les vis la fixant à la coiffe de la lampe puis enlevez doucement l'ampoule de la douille en appuyant tout en tournant de la droite vers la gauche. Contactez votre revendeur pour une pièce de rechange. Pour remplacer, pressez légèrement l'ampoule dans la douille et tournez de gauche à droite, puis fixez la coiffe de la lampe.

## **OUTIL DE RHABILLAGÉ DE MEULE (Accessoire)**

Le rhabillage d'une meule permet de renouveler l'affûtage ou de restaurer la face de la meule.

Réglez la réglette de porte-pièce du touret sur un léger angle et calez-y l'outil de rhabillage de meule. Ne touchez pas la meule après que le moteur ait été allumé et que la meule tourne à pleine vitesse. Pressez l'outil de rhabillage légèrement contre la meule en rotation jusqu'à ce que vous ayez du mordant puis déplacez lentement à partir du côté opposé de la meule. Un léger mordant et de

nombreux passages valent mieux que beaucoup de mordant et un passage. Faites très attention ; maintenez l'outil de dressage fermement sur la réglette de porte-pièce. N'exercez pas de pression excessive contre la meule. Ne procédez que lorsque vous maîtrisez la technique.

# DÉPANNAGE

Cette section traite des problèmes les plus souvent rencontrés lors de l'utilisation et de leurs solutions. Ne procédez à aucun réglage jusqu'à ce que la machine ait été débranchée et que les pièces mobiles soient complètement à l'arrêt.

SIGNE	CAUSE POSSIBLE	ACTION CORRECTRICE
Le moteur ne démarre pas.	<ol style="list-style-type: none"> <li>1. Basse tension.</li> <li>2. Circuit ouvert dans le moteur ou connexion lâche.</li> </ol>	<ol style="list-style-type: none"> <li>1. Vérifier la tension de la ligne d'alimentation.</li> <li>2. Recherchez toute connexion de fil lâche ou ouverte au sein du moteur.</li> </ol>
Le moteur ne démarre pas ; les fusibles ou les disjoncteurs ont sauté	<ol style="list-style-type: none"> <li>1. Court-circuit en série du cordon ou de la prise.</li> <li>2. Court-circuit dans le moteur ou connexions lâches.</li> </ol>	<ol style="list-style-type: none"> <li>1. Vérifier la prise du cordon pour écarter tout endommagement de l'isolation ou la présence de câbles court-circuités.</li> <li>2. Recherchez toute connexion lâche, toute borne court-circuitée ou isolation usée au sein du moteur.</li> <li>3. Installez les fusibles ou disjoncteurs adéquats.</li> </ol>
Le moteur surchauffe.	Le moteur est surchargé.	Réduisez la charge du moteur
Le moteur cale (entraînant des fusibles grillés ou un circuit enclenché)	<ol style="list-style-type: none"> <li>1. Court-circuit dans le moteur ou connexions lâches.</li> <li>2. Basse tension.</li> <li>3. De mauvais fusibles ou disjoncteurs dans la ligne d'alimentation.</li> <li>4. Le moteur est surchargé.</li> </ol>	<ol style="list-style-type: none"> <li>1. Recherchez toute connexion lâche, toute borne court-circuitée ou isolation usée au sein du moteur.</li> <li>2. Corrigez la basse tension.</li> <li>3. Installez les fusibles ou disjoncteurs adéquats.</li> <li>4. Réduisez la charge du moteur</li> </ol>
La machine ralentit en cours d'utilisation.	La profondeur de la coupe est trop importante.	Ralentissez l'intensité du mouvement de la pièce sur la meule.
Ondulation de la surface de la pièce à travailler.	<ol style="list-style-type: none"> <li>1. Assurez-vous que les machines sont fixées sur une surface solide.</li> <li>2. Utilisez un dispositif de maintien pour tenir fermement la pièce.</li> <li>3. Rhabillez la meule.</li> <li>4. Utilisez une meule plus fine ou réduisez le débit de déplacement.</li> </ol>	
Des lignes sur la surface de la pièce à travailler.	<ol style="list-style-type: none"> <li>1. Des impuretés sur la surface de la meule.</li> <li>2. La pièce à travailler n'est pas fermement maintenue.</li> </ol>	<ol style="list-style-type: none"> <li>1. Rhabillez la meule.</li> <li>2. Utilisez un dispositif de maintien pour tenir fermement la pièce.</li> </ol>
Des traces de brûlure ou des fissures sur la pièce à travailler.	<ol style="list-style-type: none"> <li>1. Type de meule inadapté.</li> <li>2. Débit d'alimentation inadapté.</li> <li>3. Refroidissement requis.</li> </ol>	<ol style="list-style-type: none"> <li>1. Essayez une meule d'un type plus fin ou d'un grain plus épais.</li> <li>2. Ralentissez l'intensité du mouvement de la pièce sur la meule.</li> <li>3. Ajoutez un système de refroidissement en option ou appliquez un refroidissement à la main.</li> </ol>
La meule s'endommage rapidement, l'abrasif tombe.	<ol style="list-style-type: none"> <li>1. La profondeur de la coupe est trop importante.</li> <li>2. La meule est trop fine pour le matériau travaillé. Sélectionnez une bande plus dure.</li> <li>3. Le diamètre de la meule est trop petit.</li> <li>4. Mauvais dressage de la meule.</li> <li>5. Revêtement de meule défectueux.</li> </ol>	<ol style="list-style-type: none"> <li>1. Ralentissez l'intensité du mouvement de la pièce sur la meule.</li> <li>2. La meule est trop dure pour le matériau travaillé. Sélectionnez une bande plus fine.</li> <li>3. Remplacez la meule.</li> <li>4. Rhabillez la meule.</li> <li>5. Adressez-vous au fabricant de la meule.</li> </ol>
La meule se bouche et la pièce à travailler présente des marques de brûlure.	<ol style="list-style-type: none"> <li>1. La meule est trop dure.</li> <li>2. Le débit d'alimentation est trop faible.</li> <li>3. Mauvais dressage de la meule.</li> <li>4. Refroidissement requis.</li> </ol>	<ol style="list-style-type: none"> <li>1. Sélectionnez une bande plus fine.</li> <li>2. Augmentez l'intensité du mouvement de la pièce sur la meule.</li> <li>3. Rhabillez la meule.</li> <li>4. Ajoutez un système de refroidissement en option ou appliquez un refroidissement à la main.</li> </ol>

**Pour les pays européens uniquement**

**Bruit**

Les niveaux de bruit pondéré A typiques sont les suivants :

Niveau de pression sonore ( $L_{pA}$ ) : GB602 : 78,1 dB (A), GB602W : 78,1 dB (A), GB801 : 78,8 dB (A)

Incertitude (K) : 3,0 dB (A)

**Portez des protections auditives.**

**Pour les pays européens uniquement**

**Déclaration de conformité CE**

La Déclaration de conformité CE figure en Annexe A du présent mode d'emploi.

# TECHNISCHE PRODUKTDATEN

Modell	GB602	GB602W	GB801
Schleifscheiben:			
Durchmesser	150 mm (6 Zoll)	150 mm (6 Zoll) 150 mm (6 Zoll)	205 mm (8 Zoll)
Breite	16 mm (5/8 Zoll)	6,4 mm (1/4 Zoll) 16 mm (5/8 Zoll)	19 mm (3/4 Zoll)
Bohrung Ø	12,7 mm (1/2 Zoll)	12,7 mm (1/2 Zoll) 12,7 mm (1/2 Zoll)	15,88 mm (5/8 Zoll)
Leerlauf-Drehzahl (min <sup>-1</sup> )	2.980 (50Hz) 3.580 (60Hz)	2.980 (50Hz) 3.580 (60Hz)	2.980 (50Hz) 3.580 (60Hz)
Leistungsaufnahme	S1: 150W S2-30min: 250W	S1: 150W S2-30min: 250W	S1: 370W S2-30min: 550W
Gesamtlänge	375 mm	375 mm	395 mm
Nettogewicht	9,4 kg	9,5 kg	20,5 kg



..... Dieses Symbol weist Sie auf wichtige Sicherheitsmaßnahmen hin.  
Das Symbol bedeutet Achtung! Sie gefährden Ihre Sicherheit.

## Symbole

Im Folgenden sind die im Zusammenhang mit diesem Werkzeug verwendeten Symbole dargestellt. Machen Sie sich vor der Benutzung des Werkzeugs unbedingt mit diesen Symbolen vertraut.



..... Lesen Sie die vorliegende Betriebsanleitung.



..... Nur für EU-Länder  
Aufgrund des Vorhandenseins gefährlicher Komponenten in der Ausrüstung können Elektro- und Elektronik-Altgeräte sich negativ auf die Umwelt und die menschliche Gesundheit auswirken.

Entsorgen Sie Elektro- und Elektronikgeräte nicht mit dem Hausmüll! In Übereinstimmung mit der Europäischen Richtlinie über Elektro- und Elektronik-Altgeräte und ihrer Anpassung an nationales Recht sollten Elektro- und Elektronik-Altgeräte gemäß den Umweltschutzbestimmungen getrennt gesammelt und zu einer getrennten Sammelstelle für Siedlungsabfälle geliefert werden. Dies wird durch das am Gerät angebrachte Symbol der durchgestrichenen Abfalltonne auf Rädern angezeigt.

# REGELN FÜR EINE SICHERE BETRIEBUNG

Für eine sichere Bedienung dieses Elektrowerkzeugs müssen Sie dieses Bedienungshandbuch sowie alle am Werkzeug angebrachten Schilder lesen und verstehen. Sicherheit ist eine Kombination aus gesundem Menschenverstand, Aufmerksamkeit und dem Wissen, wie Ihr Tischschleifer arbeitet.

## LESEN SIE ALLE ANWEISUNGEN AUFMERKSAM DURCH.

- LERNEN SIE IHR ELEKTROWERKZEUG KENNEN.  
Lesen Sie das Bedienungshandbuch aufmerksam durch. Merken Sie sich die Anwendungen und Einschränkungen sowie alle spezifischen möglichen Gefahren dieses Werkzeugs.
- SCHÜTZEN SIE SICH VOR EINEM ELEKTRISCHEN SCHLAG, indem Sie den Kontakt zwischen Körper und geerdeten Flächen vermeiden. Dazu gehören beispielsweise Leitungen, Kühlkörper, Heiz- und Kühlelemente.

- ENTFERNEN SIE KEINE SCHUTZVORRICHTUNGEN.  
Bedienen Sie das Werkzeug niemals mit einer entfernten Schutzvorrichtung oder Abdeckung. Vergewissern Sie sich vor jeder Inbetriebnahme, dass alle Schutzvorrichtungen ordnungsgemäß funktionieren.
- ENTFERNEN SIE ALLE SPANN- UND SONSTIGEN MONTAGWERKZEUGE.  
Machen Sie es sich zur Gewohnheit, zu überprüfen, dass alle Spann- und sonstigen Montagewerkzeuge vom Werkzeug entfernt wurden, bevor Sie es einschalten.
- HALTEN SIE DEN ARBEITSBEREICH SAUBER.  
Bei unordentlichen Arbeitsbereichen und Arbeitsbänken können schnell Unfälle passieren.
- VERMEIDEN SIE GEFÄHRLICHE UMGEBUNGEN.  
Verwenden Sie Elektrowerkzeuge nicht in der Nähe von Benzin oder anderen brennbaren Flüssigkeiten, an feuchten oder nassen Standorten und setzen Sie Elektrowerkzeuge keinem Regen aus. Achten Sie auf eine ausreichende Beleuchtung des Arbeitsplatzes.
- SETZEN SIE DAS WERKZEUG BEIM AUFSTELLEN UND LAGERN KEINER SONNENEINSTRALHUNG AUS.

- HALTEN SIE KINDER UND SCHAULUSTIGE FERN. Alle Besucher müssen Schutzbrillen tragen und sollten sich nicht in der Nähe des Arbeitsbereichs aufhalten.
  - GESTALTEN SIE DEN ARBEITSPLATZ KINDERSICHER, indem Sie Vorhängeschlösser oder Hauptschalter anbringen oder Startschlüssel entfernen.
  - ÜBEN SIE KEINEN DRUCK AUF DAS WERKZEUG AUS. Sie erzielen ein besseres und sichereres Ergebnis, wenn das Werkzeug im angegebenen Leistungsbereich genutzt wird.
  - VERWENDEN SIE DAS RICHTIGE WERKZEUG. Versuchen Sie nicht, das Werkzeug oder Zusätze für Arbeiten zu verwenden, für die das Werkzeug nicht ausgelegt ist.
  - VERWENDEN SIE DIE RICHTIGE Verlängerungsleitung. Prüfen Sie, dass die Verlängerungsleitung ohne Beschädigungen ist. Prüfen Sie bei Verwendung einer Verlängerungsleitung, dass diese für die Strombelastung durch Ihr Werkzeug ausgelegt ist. Eine zu dünne Leitung führt zu einem Spannungsabfall in der Maschine und verursacht somit einen Leistungsverlust und Überhitzung. Für eine Verlängerungsleitung von höchstens 8 m Länge wird eine Drahtquerschnittsgröße von mindestens 16 mm empfohlen. Falls Sie zweifeln, verwenden Sie den nächst stärkeren Querschnitt. Je größer der Drahtquerschnitt, desto stärker die Leitung.
  - ÜBERPRÜFEN SIE DIE VERLÄNGERUNGSLEITUNG IN REGELMÄßIGEN ABSTÄNDEN und tauschen Sie diese im Fall einer Beschädigung aus.
  - SCHALTEN SIE DEN SCHALTER UNBEDINGT AUS, wenn es zu einem plötzlichen Stromausfall oder einer Auslösung des Motorschutzschalters kommt.
  - TRAGEN SIE DIE RICHTIGE KLEIDUNG. Tragen Sie keine weite Kleidung und keine Krawatte. Auch keinen Schmuck, der sich in den beweglichen Teilen des Werkzeugs verfangen und Personenschäden verursachen kann. Bei Arbeiten im Freien wird festes Schuhwerk empfohlen. Tragen Sie langes Haar unter einer geeigneten Kopfbedeckung.
  - TRAGEN SIE IMMER EINE SCHUTZBRILLE MIT SEITLICHEN ABSCHIRMUNGEN. Normale Brillen sind KEINE Schutzbrillen.
  - SCHÜTZEN SIE IHRE LUNGE. Tragen Sie, wenn beim Trennen Staub oder Späne anfallen, auch eine Gesichts- oder Staubschutzmaske.
  - SCHÜTZEN SIE IHR GEHÖR. Tragen Sie beim Arbeiten mit dem Werkzeug immer einen Gehörschutz.
  - MISSBRAUCHEN SIE DIE LEITUNG NICHT. Tragen Sie das Werkzeug niemals an der Leitung und ziehen Sie es nicht an der Leitung aus der Steckdose heraus. Halten Sie die Leitung von Hitze, Öl und scharfen Gegenständen und Kanten fern.
  - BLEIBEN SIE INNERHALB IHRES STANDBEREICHS. Achten Sie jederzeit auf sicheren Stand und sichere Balance.
  - WARTEN SIE WERKZEUGE SORGFÄLTIG. Achten Sie für eine gute und sichere Leistung auf scharfe und saubere Werkzeuge. Befolgen Sie die Anweisungen hinsichtlich Schmiermittel und Austauschzubehör.
  - LASSEN SIE DAS WERKZEUG NIEMALS UNBEAUF SICHTIGT LAUFEN. SCHALTEN SIE DIE NETZSPANNUNG AUS. Trennen Sie alle Werkzeuge bei Nichtgebrauch, vor Wartungsarbeiten oder wenn Sie Erweiterungen, Schleifscheiben usw. austauschen von der Netzspannung ab.
  - VERMEIDEN SIE EINEN VERSEHENTLICHEN START DES WERKZEUGS.
  - VERWENDEN SIE AUSSCHLIEßLICH EMPFOHLENE ZUBEHÖRTEILE. Bei Verwendung von anderen Zubehörteilen besteht Unfallgefahr.
  - VERWENDEN SIE KEINE Scheiben mit der falschen Bohrlochgröße. Verwenden Sie NIEMALS Unterlegscheiben oder Schleifscheiben, die defekt sind oder nicht die richtige Größe haben. Berühren Sie NIEMALS die Schleifscheibe oder andere bewegliche Teile.
  - STELLEN SIE SICH NIEMALS AUF DAS WERKZEUG. Wenn das Werkzeug umkippt oder wenn es unbeabsichtigt eingeschaltet wird, kann dies zu schweren Verletzungen führen.
  - ZUFUHRRICHTUNG. Beachten Sie die Drehrichtung der Schleifscheibe. Schleifen Sie niemals ohne ordnungsgemäßes Einstellen der Auflage. Schleifen Sie NIEMALS mehr als ein Werkstück gleichzeitig.
- ▲ WARNUNG:**  
Die Schleifscheibe läuft nach dem Ausschalten nach.
- ÜBERPRÜFEN SIE AUF BESCHÄDIGTE TEILE. Vor der weiteren Verwendung des Werkzeugs sollte eine beschädigte Schutzvorrichtung oder ein sonstiges beschädigtes Teil sorgfältig überprüft werden, um sicherzustellen, dass es ordnungsgemäß funktioniert und seinen beabsichtigten Zweck erfüllt. Überprüfen Sie die Ausrichtung beweglicher Teile, deren Verbindung und ob Teile beschädigt sind. Vergewissern Sie sich darüber hinaus, dass die Montage korrekt ist und keine Umstände vorliegen, die den ordnungsgemäßen Betrieb stören könnten. Eine beschädigte Schutzvorrichtung oder sonstige beschädigte Teile müssen durch entsprechend autorisiertes Fachpersonal ordnungsgemäß repariert oder ausgetauscht werden, um Personenschäden zu vermeiden.
  - HALTEN SIE DAS WERKZEUG TROCKEN, SAUBER UND FREI VON ÖL UND SCHMIERMITTEL. Verwenden Sie zum Reinigen immer ein sauberes Tuch. Verwenden Sie zum Reinigen des Werkzeugs niemals Bremsflüssigkeit, Benzin, Erdölzerzeugnisse oder andere Lösungsmittel.
  - ÜBERPRÜFEN SIE REGELMÄßIG DIE STROMVERSORGUNG UND DIE VERLÄNGERUNGSKABEL. Lassen Sie bei Beschädigungen Reparaturen von einem qualifizierten Servicetechniker durchführen. Beachten Sie stets die Kabelposition und halten Sie das Kabel fern von der rotierenden Scheibe.
  - VERWENDEN SIE DAS WERKZEUG NIEMALS IN EINER EXPLOSIVEN UMGEBUNG. Normaler Funkenflug des Motors oder Funkenflug vom Schleifmetall können Dämpfe entzünden.
  - VERWENDEN SIE VERLÄNGERUNGSLEITUNGEN, DIE FÜR DEN GEBRAUCH IM FREIEN BESTIMMT SIND. Verwenden Sie ausschließlich Verlängerungsleitungen mit zugelassenem Erdanschluß, die für die Verwendung im Freien vorgesehen und entsprechend markiert sind.
  - Greifen Sie NIEMALS zum Herausholen eines Werkstücks, eines Abfallstückes oder von etwas Anderem in den Schleifweg der Scheibe oder auch nur in dessen Nähe.

- VERMEIDEN SIE EINE UNGESCHICKTE BEDIENUNG UND HALTUNG DER HÄNDE, sodass durch einen plötzlichen Fehltritt Ihre Hände in die Schleifscheibe gelangen können. Achten Sie STETS auf eine sichere Balance.
- Stehen Sie NIEMALS in Drehrichtung der Schleifscheibe, halten Sie alle Körperteile aus diesem Bereich fern.
- VERWENDEN SIE DAS WERKZEUG NICHT, WENN ES SICH NICHT MIT DEM SCHALTER EIN- UND AUSSCHALTEN LÄSST. Lassen Sie defekte Schalter in einem autorisierten Servicecenter reparieren.
- SCHALTEN SIE DEN MOTORSCHALTER NICHT SCHNELL EIN UND AUS. Dadurch könnte sich die Schleifscheibe lösen und eine Gefahr darstellen. Sollte dies ständig auftreten, stellen Sie sich nicht vor das Werkzeug und lassen Sie die Schleifscheibe zum vollständigen Stillstand kommen. Trennen Sie die Stromversorgung von Ihrer Ihrer Schleifmaschine ab und ziehen Sie die Befestigungsmutter für die Schleifscheibe wieder fest an.

#### **⚠️ WARNUNG:**

Verwenden Sie bei Wartungsarbeiten ausschließlich originale Ersatzteile. Die Verwendung anderer Bauteile kann zur einer Gefahr führen und eine Produktbeschädigung verursachen.

- VERWENDEN SIE AUSSCHLIEßLICH FLANSCH, die mit diesem Tischschleifer geliefert wurden.
- FALLS BELIEBIGE BAUTEILE DIESES SCHLEIFERS VERLOREN GEHEN oder zerbrechen, verbiegen oder ausfallen oder falls beliebige elektrische Komponenten ausfallen sollten, schalten Sie den Netzschalter aus, ziehen Sie den Maschinenstecker aus der Netzsteckdose und ersetzen Sie die beschädigten, fehlenden oder ausgefallenen Bauteile vor der Wiederaufnahme des Betriebs.
- PRÜFEN SIE, DASS DIE SCHLEIFMASCHINE SICHER MONTIERT IST (siehe Beschreibung in der Bedienungsanleitung), bevor Sie das Werkzeug an die Stromversorgung anschließen.
- ÜBERDREHEN SIE DIE BEFESTIGUNGSMUTTER NICHT. Durch übermäßiges Festziehen kann die Schleifscheibe während des Betriebs zerbrechen.
- PRÜFEN SIE DIE SCHLEIFSCHLEIBE auf sichtbare Schäden. Prüfen Sie die Schleifscheibe auf Risse und Spalten und testen Sie den normalen Betrieb vor der Verwendung.
- PASSESIE den Abstand zwischen der Schleifscheibe und der Auflage auf höchstens 1,6 mm an, da der Durchmesser der Schleifscheibe mit der Verwendung abnimmt. Der in der Kennzeichnung verwendete Wert für den Abstand ist der vom Hersteller empfohlene Abstand und sollte nicht mehr als 3,2 mm betragen.
- Der vor dem Austausch zulässige Höchstverschleiß der Schleifscheibe; Durchmessererringerung von 40 mm.
- HALTEN SIE DAS WERKSTÜCK IMMER OHNE KRAFTAUFWAND GEGEN DIE SCHLEIFSCHLEIBE. Zu Beginn des Schleifens kann durch eine harte Einwirkung die Scheibe zerbrechen. Üben Sie zu Beginn des Schleifens einen leichten Druck aus. Zu viel Druck auf eine ältere Scheibe kann zum Reißen der Scheibe führen.
- UNFALLGEFAHR DURCH VERSEHENTLICHES STARTEN. Betreiben Sie das Werkzeug nicht in der Nähe von Kindern.
- STARTEN SIE DIE SCHLEIFMASCHINE NIEMALS, wenn das Werkstück die Schleifscheibe berührt.
- ACHTEN SIE AUF SICHERES ARBEITEN. Halten Sie das Werkstück immer sicher gegen die Auflage.

- VERWENDEN SIE DEN TISCHSCHLEIFER NICHT, falls die Flanschmutter oder Gegenmutter fehlt oder falls die Schleifspindelwelle verbogen ist.
- Entfernen Sie regelmäßig den Schleifstaub unter der Schleifmaschine.
- BEDIENEN SIE DAS WERKZEUG NICHT, WENN SIE UNTER DEM EINFLUSS VON DROGEN, ALKOHOL ODER MEDIKAMENTEN STEHEN.
- SEIEN SIE IMMER WACHSAM. Lassen Sie keine Bequemlichkeiten zu (die sich durch häufige Verwendung der Schleifmaschine ergibt), die zu Selbstgefährlichkeiten führt.
- Ein Bruchteil einer Sekunde an Unaufmerksamkeit genügt, um sich schwere Verletzungen zuzufügen.
- BLEIBEN SIE AUFMERKSAM UND BEHALTEN SIE DIE KONTROLLE. Achten Sie auf jeden Ihrer Schritte und benutzen Sie Ihren gesunden Menschenverstand. Bedienen Sie das Werkzeug nicht, wenn Sie müde sind. Überstürzen Sie nichts.
- BEWAHREN SIE DIESE ANWEISUNGEN GUT AUF. Schlagen Sie hier öfter nach und verwenden Sie diese als Anleitung für andere Benutzer. Wenn Sie dieses Werkzeug verleihen, geben Sie auch diese Anleitungen mit.

#### **⚠️ WARNUNG:**



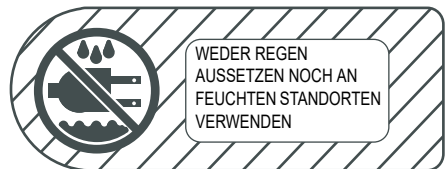

Mancher durch Schmirlgeln, Sägen, Schleifen, Bohren und andere Baumaßnahmen erzeugter Staub enthält chemische Bestandteile, die Krebs, Geburtsschäden oder andere Fortpflanzungsschäden verursachen. Beispiele für diese Chemikalien sind unter anderem:

- Blei aus Bleifarben,
- kristallines Siliziumdioxid aus Silikabausteinen und Silikamörtel und anderen Bauerzeugnissen und
- Arsen und Chrom aus chemisch behandelten Balken.

Ihr Risiko hängt davon ab, wie oft Sie sich diesen Arbeiten aussetzen. Reduzieren Sie die Häufigkeit, mit der Sie sich diesen Chemikalien aussetzen: arbeiten Sie in einem gut belüfteten Bereich und arbeiten Sie mit den zugelassenen Schutzvorrichtungen, dazu gehören Staubmasken, die vor allem für die Filterung mikroskopischer Partikel vorgesehen sind.



Mit diesen Sicherheitssymbolen soll Ihre Aufmerksamkeit auf mögliche Gefahren gelenkt werden. Die Sicherheitssymbole und deren Erläuterungen bedürfen Ihrer Aufmerksamkeit und Sie müssen sie verstehen. Die Sicherheitswarnung selbst verhindert noch keine Gefahr. Die Anweisungen und Warnungen ersetzen keine ordentlichen Maßnahmen zur Unfallvermeidung.

SYMBOL	BEDEUTUNG
	<b>SICHERHEITSSALARM:</b> Gefahr, Warnung oder Vorsicht; wird möglicherweise in Verbindung mit anderen Symbolen oder Piktogrammen verwenden.
	<b>GEFAHR:</b> Ein Nichtbeachten einer Sicherheitswarnung führt zu ernsthaften Verletzungen von Ihnen oder anderen Personen. Befolgen Sie stets die Sicherheitsmaßnahmen, um das Risiko eines Brandes, elektrischen Schlags oder von Personenschäden zu senken.
	<b>WARNUNG:</b> Ein Nichtbeachten einer Sicherheitswarnung kann zu Sach- oder Personenschäden von Ihnen oder anderen Personen führen. Befolgen Sie stets die Sicherheitsmaßnahmen, um das Risiko eines Brandes, elektrischen Schlags oder von Personenschäden zu senken.
	<b>ACHTUNG:</b> Ein Nichtbeachten einer Sicherheitswarnung kann zu Sach- oder Personenschäden von Ihnen oder anderen Personen führen. Befolgen Sie stets die Sicherheitsmaßnahmen, um das Risiko eines Brandes, elektrischen Schlags oder von Personenschäden zu senken.
<b>HINWEIS:</b>	Hinweis auf Informationen oder Anleitungen, die für die Bedienung oder Wartung der Anlage lebensnotwendig sind.

### **WARNUNG:**

Bedienen Sie dieses Werkzeug nicht, bevor Sie alle Anleitungen und Sicherheitsregeln in diesem Handbuch aufmerksam durchgelesen und verstanden haben. Ein Nichtbeachten kann zu Unfällen mit Feuer, elektrischen Schlägen oder schweren Personenschäden führen. Heben Sie diese Bedienungsanleitung auf und schlagen Sie für einen fortwährenden sicheren Betrieb und die Einweisung anderer Benutzer zur Verwendung dieses Werkzeugs in der Anleitung nach.



### **WARNUNG:**

Jegliche Schleifarbeiten können dazu führen, dass Fremdkörper in Ihre Augen fliegen, die ernsthafte Augenverletzungen verursachen. Setzen Sie vor Beginn der Arbeiten mit Elektrowerkzeugen stets eine Schutzbrille mit Seitenschutz und – falls erforderlich – Gesichtsschutz auf. Wir empfehlen eine Sicherheitsmaske mit breitem Sichtfeld über einer Brille oder eine Standardsicherheitsbrille mit Seitenschutz zu tragen.

## AUSPACKEN

- Entnehmen Sie alle Teile sorgfältig aus dem Versandkarton.
- Heben Sie den Tischschleifer aus dem Karton und stellen Sie ihn auf einer Arbeitsfläche ab.
- Entsorgen Sie das Verpackungsmaterial erst, wenn Sie die Maschine sorgfältig geprüft, Sie alle losen Teile gekennzeichnet und Sie Ihren Tischschleifer zufriedenstellend in Betrieb genommen haben.
- Überprüfen Sie alle Teile und stellen Sie sicher, dass während des Versands keine Beschädigungen entstanden sind.
- Wurden alle Teile mitgeliefert, fahren Sie mit der Montage fort.
- Sind Teile beschädigt oder fehlen Teile, schließen Sie das Werkzeug nicht an und schalten Sie es nicht ein, bis die beschädigten oder fehlenden Teile ordnungsgemäß ersetzt und eingebaut wurden.
- Wenden Sie sich an den Händler in Ihrer Nähe, wenn Teile fehlen oder beschädigt sind.

### **WARNUNG:**

Falls Teile fehlen, betreiben Sie die Maschine nicht, bis die fehlenden Teile ersetzt wurden. Zuwiderhandlungen können zu schweren Personenschäden führen.

## MERKMALE

### **LERNEN SIE IHREN TISCHSCHLEIFER KENNEN.**

Siehe Abb. 3.

Machen Sie sich mit Ihrem Tischschleifer, allen Bedienmerkmalen und Sicherheitsanfordern vertraut, bevor Sie Ihr neues Werkzeug in Betrieb nehmen.

Lesen Sie vor der Verwendung Ihres Tischschleifers das Bedienungshandbuch aufmerksam durch.

### **NETZSCHALTER**

Leichter Zugang zum Ein-/Ausschalter für Annehmlichkeit und Sicherheit.

### **MOTOR**

Angetrieben von einem elektrischen Präzisions-Induktionsmotor verfügt Ihr Tischschleifer über eine ausreichende Leistung, schwierige Schleifaufgaben zu meistern.

## SCHLEIFSCHEIBE

Ihr Schleifer ist mit einer groben und einer feinen Schleifscheibe ausgestattet, um die meisten Anwendungen erfüllen zu können.

## HINWEIS:

Neue Schleifscheiben müssen endbearbeitet werden, um die Oberfläche der Scheibe nachzufeilen.

## SICHERHEITSAUGENSCHUTZ UND FUNKENABLENKER

Die Sicherheitsabschirmung und Funkenablenker können an die Bedürfnisse des Bedieners angepasst werden. Der Betrieb des Schleifers ohne diese Einrichtungen kann zu ernsthaften Schäden führen. Schleifen Sie nicht mit angehobener Sicherheitsabschirmung; tragen Sie zu Ihrer persönlichen Sicherheit immer eine Schutzbrille.

GB602/GB801 (Abb. 3)

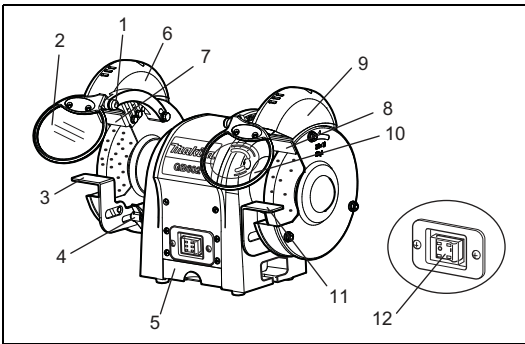

1. Einstellrad
2. Sicherheitsaugenschutz
3. Auflage (links)
4. Einstellgriff
5. Kühlmittelwanne
6. Automatik-EIN (Arbeitslicht)
7. Funkenablenker (links)
8. Funkenablenker (rechts)
9. Leuchtmittelblende
10. Sicherheitsaugenschutz mit Vergrößerungsglas
11. Auflage (rechts)
12. Netzschalter

GB602W (Abb. 4)

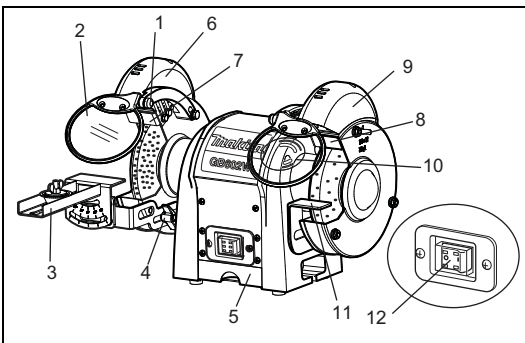

1. Einstellrad
2. Sicherheitsaugenschutz
3. Schärftzubehör für Sägeblätter
4. Einstellgriff
5. Kühlmittelwanne
6. Automatik-EIN (Arbeitslicht)
7. Funkenablenker (links)
8. Funkenablenker (rechts)
9. Leuchtmittelblende
10. Sicherheitsaugenschutz mit Vergrößerungsglas
11. Auflage (rechts)
12. Netzschalter

# MONTAGE

## MONTAGE DES SICHERHEITSAUGENSCHUTZES

Siehe Abb. 5 und 6.

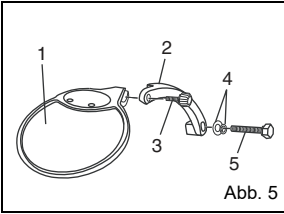

1. Sicherheitsaugenschutz
2. Montagearm für Augenschutz
3. Einstellrad
4. Unterlegscheibe
5. Sechskantschraube

Abb. 5

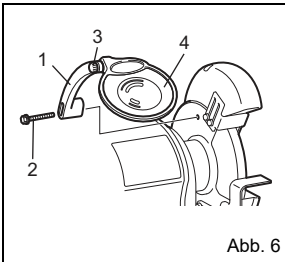

1. Montagearm für Augenschutz
2. Sechskantschraube
3. Einstellrad
4. Sicherheitsaugenschutz

Abb. 6

Montieren Sie den Montagearm für den linken und rechten Augenschutz mit Hilfe der Bügelklammer, der Sechskantschrauben (M6 x 30 mm) und der Unterlegscheiben (6 mm) an die Innenseite der Schutzhaube.

Nutzen Sie die Abbildung als Anleitung, welcher Montagearm für den Augenschutz an der linken Seite und welcher an der rechten Seite des Schleifers montiert wird. Schieben Sie nach der sicheren Montage der Montagearme für den Augenschutz die Abschirmungsklammer auf den Montagearm des Augenschutzes.

Ziehen Sie das Einstellrad so fest, dass der Sicherheitsaugenschutz mühelos nach oben und unten verschoben werden kann.

### **⚠️ WARNUNG:**

Betreiben Sie den Tischschleifer zur Vermeidung von Personenschäden nur, wenn der Sicherheitsaugenschutz und die Funkenablenker ordnungsgemäß installiert wurden.

## AUFLAGE

GB602/GB801/GB602W

Siehe Abb. 7.

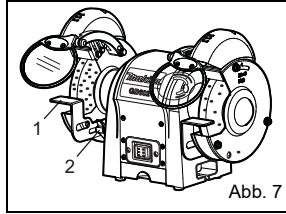

1. Auflagenbügel
2. Einstellgriff

Abb. 7

Befestigen Sie die Auflagen mit Hilfe der zwei Sechskantschrauben am Auflagenbügel.

Passen Sie vor dem Festziehen der Sechskantschrauben die Lücke zwischen der Schleifscheibe und der Auflage auf maximal 1,6 mm an.

Ziehen Sie die Schrauben fest.

### Nur GB602W

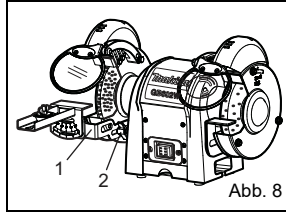

1. Auflage
2. Einstellgriff

Abb. 8

Befestigen Sie die Sägeblattauflage mit Hilfe der zwei Sechskantschrauben am Auflagenbügel.

Passen Sie vor dem Festziehen der Sechskantschrauben die Lücke zwischen der Schleifscheibe und der Auflage auf maximal 1,6 mm an.

Ziehen Sie die Schrauben fest.

# BETRIEB

## GRUNDBETRIEB

### **⚠️ WARNUNG:**

Tragen Sie während der Bedienung eines Elektrowerkzeugs oder während des Ausblasen des Staubs stets eine Schutzbrille oder eine Sicherheitsbrille mit Seitenschutz. Fällt bei dem Betrieb Staub an, tragen Sie eine Staubmaske.

Halten Sie für eine effiziente Arbeit und gewünschte Arbeitsergebnisse Ihre Werkzeuge scharf. Stumpfe Werkzeuge können Unfälle verursachen.

Tischschleifer sind ideal zum Schärfen von Werkzeugen geeignet, z.B. für Meißel, Hobelklingen, Scheren usw., aber auch zum Entfernen von Rost oder Korrosion.

### **⚠️ WARNUNG:**

Schärfen oder schleifen Sie niemals Teile aus Aluminium.

Schleifmaschinen entfernen Material schnell, der richtige Anpressdruck ist der Schlüssel für ein effizientes Schleifen.

Hinweise für die richtige Methode zum Schärfen eines Werkzeugs und zum Vermeiden des Überhitzens:

- Halten Sie das Werkstück fest an der richtigen Position der Scheibe auf der Auflage.
- Bewegen Sie das Werkstück gleichmäßig und auf einer ebenen Fläche.
- Drücken Sie ein Werkstück niemals mit Kraft gegen die Schleifscheibe.
- Kühlen Sie das Werkstück entweder in der Kühlmittelwanne oder in einer Schale Wasser.
- Die Schleifscheibe sollte sich „in“ das zu schärfende Objekt hineindrehen.

**HINWEIS:**

Übermäßiger Druck kann das Werkstück beschädigen, zur Überhitzung des Motors führen und die Schleifscheibe vorzeitig verschleifen lassen.

**⚠️ WARNUNG:**

Übermäßiger Druck auf eine kalte Schleifscheibe kann zum Reißen der Schleifscheibe führen.

**Nur GB602W**

So befestigen Sie das Schärfzubehör für Sägeblätter



Abb. 9

1. Schärfzubehör für Sägeblätter
2. Einstellgriff

- Montieren Sie das Schärfzubehör für Sägeblätter wie in Abb. 9 dargestellt.

Prüfen Sie vor der Verwendung die sichere Befestigung.

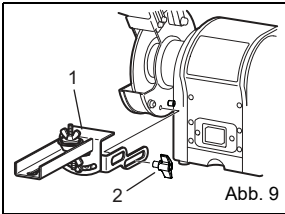

Abb. 10

1. Schleifscheibe
2. Schraube
3. Flügelmutter A
4. Werkzeugstützhalter
5. Flügelmutter B
6. Anschlag
7. Halter B
8. Werkzeugstütze

Platzieren Sie das Sägeblatt zwischen den Haltern A und B. Sichern Sie anschließend die Baugruppe an der Schraube mit der Flügelmutter A.

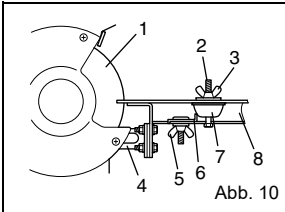

Abb. 11

1. Sechskantschraube

Nehmen Sie die Winkelanpassung vor, indem Sie die Sechskantschrauben an der Gehrungsmaßstabsplatte lösen. Ziehen Sie nach dem Einstellen des Winkels die Sechskantschrauben fest.

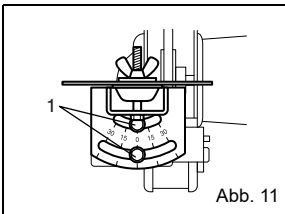

Abb. 12

1. Sägeblatt
2. Schraube
3. Schleifscheibe
4. Flügelmutter A
5. Halter A

Lösen Sie die Flügelmutter B und schieben Sie die Halterung B so, dass der „Stich“ oder Schlitz zwischen dem Sägeblattzahn die Kante der Schleifscheibe berührt.

Schieben Sie

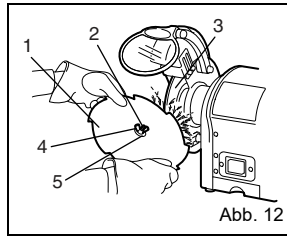
den Anschlag so, dass er den Halter B berührt und ziehen Sie die Flügelmutter B fest.

**⚠️ WARNUNG:**

Trennen Sie den Tischschleifer immer von der Stromversorgung, bevor Sie Montagearbeiten oder Anpassungen vornehmen.

Zu widerhandlungen können zu Unfällen und schweren Personenschäden führen.

**AUSTAUSCHEN DER SCHLEIFSCHEIBE**

Siehe Abb. 13.

Wenn Sie eine Schleifscheibe ersetzen müssen, vergewissern Sie sich, dass Sie eine mit einer sicheren Nenndrehzahl von mindestens der „Leerlaufdrehzahl“ verwenden, die Sie in den Daten des Schleifers finden, und die SAA erfüllt.

Entfernen Sie zum Austauschen der Schleifscheibe die Scheibenabdeckung, indem Sie die Schrauben lösen.

Lösen Sie die Befestigungsmutter für die Schleifscheibe an der linken Seite im Uhrzeigersinn und an der rechten Seite entgegen dem Uhrzeigersinn. Entfernen Sie den Außenflansch und die Schleifscheibe. Gehen Sie zum Einbauen der neuen Schleifscheibe in umgekehrter Reihenfolge vor.

Prüfen Sie, dass die Schleifscheibe und der Außenflansch richtig auf der Schleifspindelwelle sitzen.



Abb. 13

1. Gabelschlüssel
2. Scheibenabdeckung

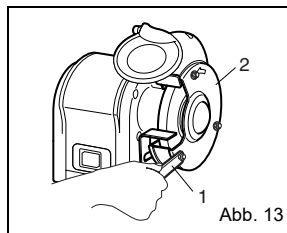

Abb. 14

1. Gabelschlüssel 13
  2. Gabelschlüssel 19
- Nur GB801
1. Gabelschlüssel 17
  2. Gabelschlüssel 24

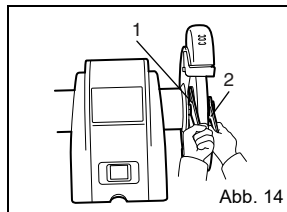

# FEHLERSUCHE

In diesem Abschnitt werden allgemeine Probleme behandelt, die während des Betriebs auftreten, und wie diese gelöst werden. Nehmen Sie keine Anpassungen vor, wenn der Netzstecker in der Steckdose ist oder bewegliche Teile nicht im Stillstand sind.

SYMPTOM	MÖGLICHE URSACHE	KORREKTURMASSNAHME
Motor startet nicht.	<ol style="list-style-type: none"> <li>1. Niedrige Spannung.</li> <li>2. Offener Kreis im Motor oder lose Verbindungen.</li> </ol>	<ol style="list-style-type: none"> <li>1. Überprüfen Sie die Netzspannung auf die richtige Spannung.</li> <li>2. Überprüfen Sie alle Leitungsanschlüsse am Motor auf lose oder offene Verbindungen.</li> </ol>
Motor startet nicht; Sicherung oder Schutzschalter durchgebrannt.	<ol style="list-style-type: none"> <li>1. Kurzschluss im Kabel oder Stecker.</li> <li>2. Kurzschluss im Motor oder lose Verbindungen.</li> </ol>	<ol style="list-style-type: none"> <li>1. Prüfen Sie den Stecker auf beschädigte Isolation und kurzgeschlossene Drähte.</li> <li>2. Prüfen Sie alle Anschlüsse am Motor auf lose oder kurzgeschlossene Klemmen oder durchgebrannte Isolierung.</li> <li>3. Installieren Sie die richtige Sicherung bzw. den richtigen Schutzschalter.</li> </ol>
Motor überhitzt.	Motor überlastet.	Verringern Sie die Motorlast.
Motor festgefahren (aufgrund durchgebrannter Sicherung oder ausgelöstem Schutzschalter).	<ol style="list-style-type: none"> <li>1. Kurzschluss im Motor oder lose Verbindungen.</li> <li>2. Niedrige Spannung.</li> <li>3. Falsche Sicherung oder falscher Schutzschalter in Stromkreis.</li> <li>4. Motor überlastet.</li> </ol>	<ol style="list-style-type: none"> <li>1. Prüfen Sie alle Anschlüsse am Motor auf lose oder kurzgeschlossene Klemmen oder durchgebrannte Isolierung.</li> <li>2. Korrigieren Sie die niedrige Spannung.</li> <li>3. Installieren Sie die richtige Sicherung bzw. den richtigen Schutzschalter.</li> <li>4. Verringern Sie die Motorlast.</li> </ol>
Maschine wird während des Betriebs langsam.	Vorschub / Druck zu groß.	Verringern Sie den Vorschub.
Wellige Oberfläche des Werkstücks.	<ol style="list-style-type: none"> <li>1. Prüfen Sie, dass die Maschine sicher auf einer festen Oberfläche montiert wurde.</li> <li>2. Verwenden Sie eine Halterung, um das Werkstück sicher festzuhalten.</li> <li>3. Behandeln Sie die Oberfläche der Schleifscheibe.</li> <li>4. Verwenden Sie eine weichere Schleifscheibe oder verringern Sie die Vorschubgeschwindigkeit.</li> </ol>	
Kratzer auf der Oberfläche des Werkstücks.	<ol style="list-style-type: none"> <li>1. Verunreinigung auf der Oberfläche der Scheibe.</li> <li>2. Werkstück wird nicht ausreichend festgehalten.</li> </ol>	<ol style="list-style-type: none"> <li>1. Behandeln Sie die Oberfläche der Schleifscheibe.</li> <li>2. Verwenden Sie eine Halterung, um das Werkstück sicher festzuhalten.</li> </ol>
Sprühende Funken oder Risse im Werkstück.	<ol style="list-style-type: none"> <li>1. Falsche Schleifscheibe.</li> <li>2. Falsche Zustellung.</li> <li>3. Kühlmittel erforderlich.</li> </ol>	<ol style="list-style-type: none"> <li>1. Probieren Sie eine weichere Schleifscheibe oder eine mit größerer Körnung.</li> <li>2. Verringern Sie die Zustellung des Werkstücks in die Schleifscheibe.</li> <li>3. Ergänzen Sie ein Kühlmittelsystem oder geben Sie Kühlmittel von Hand zu.</li> </ol>
Schleifscheibe wird schnell stumpf, Korn fällt heraus.	<ol style="list-style-type: none"> <li>1. Schnittiefe zu groß.</li> <li>2. Schleifscheibe ist zu weich für das zu bearbeitende Material. Wählen Sie eine härtere Bindung.</li> <li>3. Schleifscheibendurchmesser zu gering.</li> <li>4. Schlechte Nachbehandlung der Schleifscheibe.</li> <li>5. Defekte Schleifscheibenbindung.</li> </ol>	<ol style="list-style-type: none"> <li>1. Verringern Sie die Zustellung des Werkstücks in die Schleifscheibe.</li> <li>2. Schleifscheibe ist zu hart für das zu bearbeitende Material. Wählen Sie eine weichere Bindung.</li> <li>3. Tauschen Sie die Schleifscheibe aus.</li> <li>4. Behandeln Sie die Oberfläche der Schleifscheibe.</li> <li>5. Wenden Sie sich an den Hersteller der Schleifscheibe.</li> </ol>
Schleifscheibe verstopft und Werkstück hat Verbrennungsmarkierungen.	<ol style="list-style-type: none"> <li>1. Schleifscheibe ist zu hart.</li> <li>2. Vorschub zu langsam.</li> <li>3. Schlechte Nachbehandlung der Schleifscheibe.</li> <li>4. Kühlmittel erforderlich.</li> </ol>	<ol style="list-style-type: none"> <li>1. Wählen Sie eine weichere Bindung.</li> <li>2. Erhöhen Sie die Zustellung des Werkstücks in die Schleifscheibe.</li> <li>3. Behandeln Sie die Oberfläche der Schleifscheibe.</li> <li>4. Ergänzen Sie ein Kühlmittelsystem oder geben Sie Kühlmittel von Hand zu.</li> </ol>

**Nur für europäische Länder**

**Geräuschpegel**

Die typischen A-bewerteten Geräuschpegel betragen

Schalldruckpegel ( $L_{pA}$ ): GB602: 78,1 dB (A),

GB602W: 78,1 dB (A), GB801: 78,8 dB (A)

Abweichung (K): 3,0 dB (A)

**Tragen Sie Gehörschutz.**

**Nur für europäische Länder**

**EG-Konformitätserklärung**

Die EG-Konformitätserklärung liegt dieser Betriebsanleitung  
als Anhang A bei.

# CARATTERISTICHE TECNICHE DEL PRODOTTO

Modello	GB602	GB602W	GB801
Dischi:			
Diametro	6 pollici (150 mm)	6 pollici (150 mm) 6 pollici (150 mm)	8 pollici (205 mm)
Larghezza	5/8 pollici (16 mm)	1/4 pollici (6,4 mm) 5/8 pollici (16 mm)	3/4 pollici (19 mm)
Foro	1/2 pollici (12,7 mm)	1/2 pollici (12,7 mm) 1/2 pollici (12,7 mm)	5/8 pollici (15,88 mm)
Velocità a vuoto (min <sup>-1</sup> )	2.980 (50Hz) 3.580 (60Hz)	2.980 (50Hz) 3.580 (60Hz)	2.980 (50Hz) 3.580 (60Hz)
Potenza assorbita	S1: 150W S2-30min: 250W	S1: 150W S2-30min: 250W	S1: 370W S2-30min: 550W
Lunghezza totale	375 mm	375 mm	395 mm
Peso netto	9,4 kg	9,5 kg	20,5 kg



..... Questo simbolo indica importanti precauzioni di sicurezza.

Prestarvi attenzione. Ne va della propria sicurezza personale.

## Simboli

Il seguente elenco riporta i simboli utilizzati per questo utensile. È importante comprenderne il significato prima di utilizzare l'utensile.



..... Leggere il manuale di istruzioni.



..... Solo per le nazioni dell'EU

A causa della presenza di componenti pericolosi nelle apparecchiature, le apparecchiature elettriche ed elettroniche usate potrebbero produrre un impatto negativo sull'ambiente e sulla salute umana.

Non smaltire elettrodomestici elettrici ed elettronici insieme ai rifiuti domestici! In conformità alla direttiva europea sui rifiuti di apparecchiature elettriche ed elettroniche (RAEE), e al suo adattamento alle normative nazionali, le apparecchiature elettriche ed elettroniche usate vanno sottoposte a raccolta differenziata e conferite a un punto di raccolta separato per i rifiuti comunali, operando in conformità alle normative per la protezione dell'ambiente. Tale requisito viene indicato mediante il simbolo del bidone della spazzatura con ruote barrato apposto sull'apparecchio.

# REGOLE PER GARANTIRE LA SICUREZZA

Per far funzionare in sicurezza questa macchina utensile, è necessario leggere attentamente il presente manuale per l'operatore e tutte le etichette applicate sull'utensile. La sicurezza nasce dalla combinazione di buon senso, vigilanza e conoscenza del funzionamento della smerigliatrice da banco.

## LEGGERE TUTTE LE ISTRUZIONI

- **STUDIARE LA MACCHINA UTENSILE.** Leggere con attenzione il manuale per l'operatore. Imparare le applicazioni e i limiti nonché i rischi potenziali specifici di questo utensile.
- **ADOTTARE PROTEZIONI CONTRO LE SCOSSE ELETTRICHE** evitando il contatto con elementi aventi un collegamento a terra, ad esempio parti esterne di tubi, radiatori, frigoriferi e altri elementi conduttori.
- **NON RIMUOVERE LE PROTEZIONI** e mantenerle in buone condizioni di funzionamento. Non azionare mai l'utensile se sono state rimosse protezioni o coperture. Prima dell'uso, verificare che tutte le protezioni funzionino correttamente.

- **RIMUOVERE GLI STRUMENTI E LE CHIAVI DI REGOLAZIONE.** Controllare sempre che le chiavi e gli strumenti di regolazione siano stati rimossi prima di accendere la macchina.
- **MANTENERE L'AREA DI LAVORO PULITA.** Nelle aree e sui banchi di lavoro in disordine è più probabile che si verifichino incidenti.
- **EVITARE GLI AMBIENTI PERICOLOSI.** Non utilizzare le macchine utensili nei pressi di benzina o altri liquidi infiammabili oppure in presenza di umidità o acqua; non esporle alla pioggia. Mantenere l'area di lavoro ben illuminata.
- **EVITARE DI ESPORRE ALLA LUCE SOLARE L'UTENSILE QUANDO LO SI APPOGGIA O LO SI RIPONE.**
- **TENERE LONTANI BAMBINI E VISITATORI.** Tutti i visitatori devono indossare occhiali di protezione e restare a distanza di sicurezza rispetto all'area di lavoro.
- **STRUTTURARE L'OFFICINA A PROVA DI BAMBINO,** utilizzando lucchetti e interruttori generali o togliendo le chiavi di avviamento.
- **NON FORZARE L'UTENSILE.** L'utensile sarà in grado di eseguire il lavoro meglio, in modo più sicuro e alla velocità per cui è stato progettato.

- **UTILIZZARE L'UTENSILE ADEGUATO.** Non utilizzare utensili o accessori per lavori diversi da quelli cui sono destinati.
  - **UTILIZZARE LA PROLUNGA ADATTA.** Verificare che la prolunga sia in buone condizioni. Se si utilizza una prolunga, verificare che sia compatibile con la potenza assorbita dal prodotto. Un filo sottodimensionato determinerà la caduta della tensione con conseguente perdita di potenza e surriscaldamento. Per prolunghe pari o inferiore a 8 metri, si consiglia una dimensione di almeno 16 in scala americana normalizzata (AWG). In caso di dubbi, adottare l'indicatore di portata immediatamente maggiore. Il numero dell'indicatore è inversamente proporzionale alla portata del cavo.
  - **CONTROLLARE PERIODICAMENTE LE PROLUNGHE** e sostituirle se danneggiate.
  - **ACCERTARSI DI DISATTIVARE L'INTERRUTTORE** quando si è verificata un'improvvisa mancanza di corrente o si è attivata la protezione relativa alla temperatura.
  - **INDOSSARE ABBIGLIAMENTO ADATTO.** Non indossare abiti larghi, cravatte o gioielli che potrebbero restare impigliati nelle parti mobili dell'utensile determinando lesioni personali. Se si lavora all'esterno, si consiglia l'utilizzo di calzature non a suola liscia. Indossare una protezione per tenere raccolti i capelli lunghi.
  - **INDOSSARE SEMPRE OCCHIALI DI PROTEZIONE CON SCHERMATURE LATERALI.** Gli occhiali comuni NON sono occhiali di sicurezza.
  - **PROTEGGERE I POLMONI.** Indossare una mascherina facciale o antipolvere nel caso in cui durante l'operazione di taglio venga prodotta polvere.
  - **PROTEGGERE L'UDITO.** Indossare protezioni acustiche quando si utilizza l'utensile per lunghi periodi.
  - **NON UTILIZZARE IMPROPRIAMENTE IL CAVO.** Non trasportare l'utensile tirando il cavo, né stratonarlo per scollarlo dalla presa. Mantenere il cavo lontano da calore, olio o bordi taglienti.
  - **EVITARE RISCHI INUTILI.** Mantenere sempre un equilibrio e un punto d'appoggio adeguati.
  - **SOTTOPORRE GLI UTENSILI AD ACCURATA MANUTENZIONE.** Mantenere affilati e puliti gli utensili in modo da garantire un funzionamento migliore e più sicuro. Osservare le istruzioni di lubrificazione e sostituzione degli accessori.
  - **NON LASCIARE MAI L'UTENSILE FUNZIONANTE INCUSTODITO. SPEGNERE L'ALIMENTAZIONE.** Disinserire tutti gli utensili inutilizzati prima di interventi di riparazione o durante la sostituzione di accessori, dischi, ecc.
  - **PREVENIRE L'AVVIO ACCIDENTALE DELLA MACCHINA.**
  - **UTILIZZARE ACCESSORI APPROPRIATI.** L'impiego di accessori non corretti può determinare rischi di lesione.
  - **NON utilizzare dischi con l'alesaggio non corretto.** Non usare MAI dischi o rondelle per disco difettosi o inappropriati e non toccare MAI la mola o altri parti mobili.
  - **NON APOGGIARSI MAI ALL'UTENSILE.** Se l'utensile è fornito di punte o il disco viene toccato involontariamente, possono verificarsi gravi infortuni.
  - **DIREZIONE DI AVANZAMENTO.** Prestare attenzione al senso di rotazione del disco; non smerigliare se il supporto di lavoro non è sistemato nel modo corretto. Non smerigliare MAI più di un pezzo in lavorazione alla volta.
- ▲ AVVERTENZA:**  
Il disco continua a ruotare per inerzia dopo lo spegnimento dell'utensile.
- **SOTTOPORRE A CONTROLLO I PEZZI DANNEGGIATI.** Prima di utilizzare l'utensile, sottoporre ad accurato controllo le protezioni o altri pezzi danneggiati per stabilire se sono in grado di funzionare correttamente e per gli usi previsti. Verificare l'allineamento delle parti mobili, controllare che non vi siano pezzi danneggiati, parti montate in modo sbagliato o qualunque altra condizione che influisca sul corretto funzionamento. Le protezioni o altre parti danneggiate devono essere riparate o sostituite da centri di assistenza autorizzati, per evitare rischi di lesioni personali.
  - **MANTENERE L'UTENSILE ASCIUTTO, PULITO E PRIVO DI OLIO E GRASSO.** Per la pulizia, utilizzare sempre un panno pulito. Per pulire l'utensile, non utilizzare liquidi per i freni, benzina o prodotti a base di petrolio o solventi.
  - **CONTROLLARE PERIODICAMENTE I CAVI DI ALIMENTAZIONE E LE PROLUNGHE;** se risultano danneggiati, farli riparare da personale qualificato. Prestare costante attenzione all'ubicazione del cavo, tenendolo fuori dalla portata del disco rotante.
  - **NON UTILIZZARE MAI IN UN'ATMOSFERA A RISCHIO DI ESPLOSIONE.** Le normali scintille del motore o le scintille che scaturiscono dalla smerigliatura del metallo potrebbero provocare la combustione delle emissioni.
  - **UTILIZZARE PROLUNGHE DA ESTERNI.** Utilizzare esclusivamente prolunghe con connessione dotata di messa a terra approvata, destinate all'uso esterno e dotate del relativo contrassegno.
  - **Non cercare MAI di prelevare un pezzo in lavorazione, un frammento o qualsiasi altro oggetto sul percorso di smerigliatura del disco o nelle immediate vicinanze.**
  - **EVITARE OPERAZIONI STRANE E POSIZIONI RISCHIOSE DELLE MANI** per evitare che una scivolata improvvisa provochi l'introduzione della mano nel disco. Accertarsi SEMPRE di avere un equilibrio stabile.
  - **Non sostare o avvicinare parti del corpo lungo il percorso del disco.**
  - **NON UTILIZZARE L'UTENSILE SE NON È POSSIBILE ACCENDERLO E SPEGNERLO CON L'INTERRUTTORE.** Far sostituire gli interruttori difettosi da un centro di assistenza autorizzato.
  - **NON ACCENDERE O SPEGNERE L'INTERRUTTORE DEL MOTORE VELOCEMENTE,** per evitare di allentare il disco e creare una situazione di pericolo. Nel caso di allentamento, allontanarsi e lasciar arrestare completamente il disco. Disinserire la smerigliatrice dall'alimentazione e stringere di nuovo saldamente il dado del disco.

## **▲ AVVERTENZA:**

Per le riparazioni, utilizzare esclusivamente pezzi di ricambio originali. L'impiego di qualsiasi altro pezzo può creare situazioni pericolose o provocare danni al prodotto.

- **USARE SOLTANTO FLANGE** in dotazione a questa specifica smerigliatrice da banco.  
**NEL CASO IN CUI QUALSIASI COMPONENTE DELLA SMERIGLIATRICE RISULTI MANCANTE** o dovesse rompersi, piegarsi o danneggiarsi in qualche modo, oppure se un componente elettrico non funziona nel modo corretto, disinserire la spina della macchina dalla sorgente di alimentazione e provvedere alla sostituzione del pezzo danneggiato, mancante o guasto prima di riprendere il funzionamento.
- **VERIFICARE CHE LA SMERIGLIATRICE SIA SALDAMENTE MONTATA** secondo quanto descritto nelle istruzioni per l'uso, prima di collegare l'utensile all'alimentazione.
- **NON SERRARE ECCESSIVAMENTE IL DADO DEL DISCO**, in modo da evitare incrinature al disco stesso durante il funzionamento.
- **CONTROLLARE LA MOLA** per rilevare eventuali difetti visibili. Verificare che non vi siano crepe o incrinature nel disco ed eseguire la prova relativa al funzionamento normale prima dell'uso.
- **REGOLARE** la distanza tra il disco e il supporto di lavoro per mantenere uno spazio pari o inferiore a 1,6 mm, dato che il diametro del disco si riduce con l'uso. Il valore dello spazio di separazione utilizzato nei simboli deve corrispondere alla distanza consigliata dal produttore e non deve superare i 3,2 mm.
- L'usura massima del disco è prevista prima della sua sostituzione; la riduzione del diametro è di 40 mm.
- **SMUSSARE SEMPRE IL PEZZO IN LAVORAZIONE CON IL DISCO ABRASIVO**. All'inizio della smerigliatura, un impatto duro può causare la rottura del disco. Operare una lieve pressione all'inizio della smerigliatura; una pressione eccessiva può determinare incrinature nel disco.
- **RISCHIO DI INFORTUNIO A CAUSA DI AVVIO ACCIDENTALE**. Non utilizzare in aree dove è possibile la presenza di bambini.
- **NON AVVIARE MAI LA SMERIGLIATRICE** se il disco è in contatto con il pezzo in lavorazione.
- **FISSARE IL PEZZO IN LAVORAZIONE**. Tenere sempre saldamente il pezzo in lavorazione appoggiato sul supporto di lavoro.
- **NON UTILIZZARE LA SMERIGLIATRICE DA BANCO** se manca il dado della flangia o se l'asta del mandrino risulta piegata.
- Eliminare **SPESSE** la polvere di molatura sotto la smerigliatrice.
- **NON AZIONARE QUESTO UTENSILE SOTTO L'EFFETTO DI DROGHE, ALCOL O FARMACI**.
- **RIMANERE SEMPRE VIGILI**. Non permettere che la conoscenza acquisita dall'uso frequente della smerigliatrice determini un'eccessiva sicurezza.
- Una disattenzione di una frazione di secondo basta a provocare lesioni gravi.

- **RIMANERE VIGILI E MANTENERE IL CONTROLLO DELLA SITUAZIONE**. Prestare attenzione a quello che si sta facendo e ricorrere al buon senso. Non utilizzare l'utensile se si è stanchi. Non lavorare con molta fretta.
- **CONSERVARE LE PRESENTI ISTRUZIONI**. Consultarle spesso e servirsene per la formazione di altri utenti. Se si affida in prestito l'utensile, corredarlo delle presenti istruzioni.

## **▲ AVVERTENZA:**

A volte la polvere creata da carteggiatura, segatura, smerigliatura e foratura e altre attività di costruzione contiene agenti chimici capaci di provocare cancro, difetti di nascita e altri danni riproduttivi. Tra tali sostanze rientrano:

- il piombo derivante da vernici a base di piombo.
- il silicio cristallino derivante da mattoni, cemento e altro materiale edile;
- l'arsenico e il cromo derivanti da legname trattato chimicamente.

Il rischio relativo a tali esposizioni varia in funzione della frequenza della specifica attività. Per ridurre l'esposizione a tali sostanze chimiche: lavorare in un'area ben ventilata utilizzando i dispositivi di sicurezza approvati, ad esempio le maschere antipolvere appositamente progettate per filtrare particelle microscopiche.

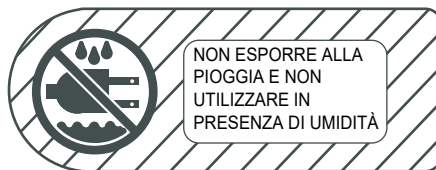

I simboli relativi alla sicurezza hanno lo scopo di attrarre l'attenzione dell'utilizzatore sui possibili pericoli. I simboli di sicurezza e le relative spiegazioni devono essere considerati con attenzione e compresi integralmente. Le avvertenze di sicurezza in se stesse non eliminano il pericolo. Le istruzioni o l'avvertenza che forniscono non sostituiscono le adeguate misure di prevenzione degli infortuni.

SIGNIFICATO DEL SIMBOLO



**SIMBOLO DI ALLARME SICUREZZA:**

Indica pericolo, avvertenza o attenzione. Può essere utilizzato insieme ad altri simboli o pittogrammi.



**PERICOLO:**

La mancata ottemperanza di un'avvertenza di sicurezza determinerà gravi infortuni a se stessi e ad altri. Osservare sempre le precauzioni di sicurezza per ridurre il rischio di incendio, scosse elettriche e lesioni personali.



**AVVERTENZA:**

La mancata ottemperanza di un'avvertenza di sicurezza può determinare danni ai beni o lesioni personali a se stessi e ad altri. Osservare sempre le precauzioni di sicurezza per ridurre il rischio di incendio, scosse elettriche e lesioni personali.



**ATTENZIONE:** la mancata ottemperanza di un'avvertenza di sicurezza può determinare danni ai beni o lesioni personali a se stessi e ad altri. Osservare sempre le precauzioni di sicurezza per ridurre il rischio di incendio, scosse elettriche e lesioni personali.

**NOTA**

Comunica informazioni o istruzioni essenziali per il funzionamento o la manutenzione dell'apparecchiatura.

### **⚠ AVVERTENZA:**

Non tentare di azionare questo utensile prima di aver letto attentamente e compreso integralmente tutte le istruzioni, le norme di sicurezza, ecc. contenute nel presente manuale. L'inadempienza può determinare incidenti comportanti incendi, scosse elettriche o serie lesioni personali. Conservare il presente manuale per l'operatore e rileggerlo spesso per garantire costantemente un funzionamento sicuro e per formare altri utilizzatori dell'utensile.



### **⚠ AVVERTENZA:**

La smerigliatura può provocare il lancio di oggetti estranei negli occhi, con conseguenti gravi danni. Prima di avviare la macchina utensile, indossare sempre occhiali di protezione o sicurezza con schermature laterali e, se necessario, uno schermo facciale completo. Si consiglia di indossare la Wide Vision Safety Mask sopra gli occhiali oppure occhiali di sicurezza standard con schermature laterali.

## DISIMBALLAGGIO

- Estrarre con cura tutti i componenti dalla scatola di spedizione.
- Sollevare la smerigliatrice da banco fuori dalla scatola e posizionarla su un piano di lavoro.
- Non smaltire i materiali di imballaggio prima di aver ispezionato attentamente la macchina, identificato tutte le parti sfuse e adoperato la smerigliatrice da banco con risultati soddisfacenti.
- Esaminare ogni parte per controllare che durante la spedizione non si siano verificate rotture o danni.
- Se sono presenti tutte le parti, procedere al montaggio.
- Nel caso di parti danneggiate o mancanti, non tentare di collegare o accendere l'utensile fino a quando non siano arrivate e installate correttamente tali parti.
- Nel caso di parti mancanti o di danni, richiedere l'assistenza del più vicino rivenditore.

### **⚠ AVVERTENZA:**

In caso di parti mancanti, non utilizzare la macchina prima della sostituzione delle stesse, altrimenti sono possibili gravi lesioni.

## FUNZIONI

### **CONOSCERE LA SMERIGLIATRICE DA BANCO**

Vedere la Fig. 3.

Prima di provare ad utilizzare il nuovo utensile, è necessario conoscere tutte le funzioni operative e i requisiti di sicurezza.

Prima di utilizzare la smerigliatrice, leggere con attenzione questo manuale per l'operatore.

### **INTERRUTTORE DI ACCENSIONE**

La comodità e la sicurezza di un interruttore di accensione facilmente accessibile.

### **MOTORE**

La smerigliatrice da banco, alimentata da un motore a induzione elettrico di estrema precisione, ha la potenza sufficiente per gestire lavori di smerigliatura particolarmente difficili.

## MOLA

Dotata di dischi ruvidi e lisci per adattarsi alla maggior parte delle applicazioni.

## NOTA:

A volte i nuovi dischi richiedono un'affilatura per centrare la superficie della ruota.

## SCHEMATURA DI SICUREZZA PER GLI OCCHI E PROTEZIONE ANTISCINTILLE

Per comodità dell'operatore, le schermature di sicurezza e le protezioni antiscintille sono regolabili. Se si utilizza la smerigliatrice senza questi elementi si possono verificare gravi lesioni. Non eseguire la smerigliatura con la schermatura di sicurezza sollevata; indossare sempre occhiali di sicurezza per garantire la protezione personale.

## SUPPORTO DI LAVORO

I supporti di lavoro sono regolabili in modo indipendente per compensare l'usura del disco. Prima della GB602/GB801 (Fig. 3)

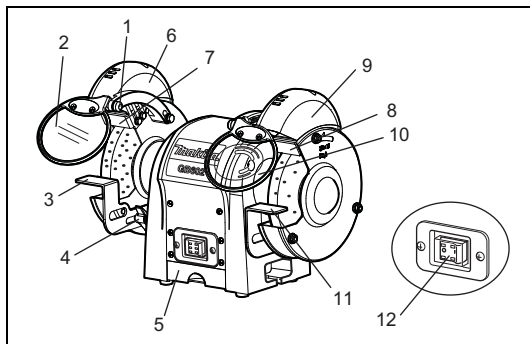

GB602W (Fig. 4)

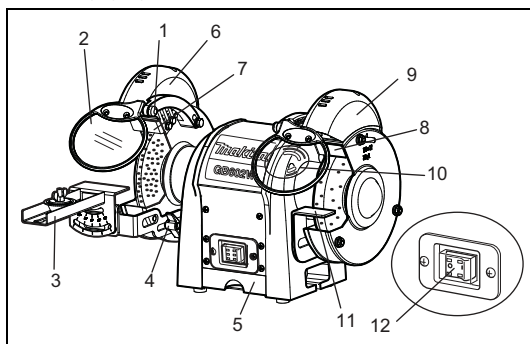

smerigliatura, accertarsi della corretta regolazione dei supporti di lavoro. In generale, la smerigliatura dell'oggetto si esegue leggermente al di sopra del centro della mola.

Regolare la distanza tra il disco e il supporto di lavoro per mantenere uno spazio pari o inferiore a 1,6 mm, dato che il diametro del disco si riduce con l'uso.

Con una luce di lavoro fissa che si accende automaticamente sull'area di lavoro per garantire una smerigliatura e un'affilatura più precisa e sicura.

## VASCHETTA REFRIGERANTE

Durante la smerigliatura, gli oggetti metallici si riscaldano rapidamente. È importante continuare a spostare l'oggetto in avanti e indietro lungo la mola e raffreddarlo spesso servendosi della vaschetta refrigerante della smerigliatrice.

1. Ghiera regolabile
2. Schermatura di sicurezza per gli occhi
3. Supporto di lavoro (sinistra)
4. Maniglia di regolazione
5. Vaschetta refrigerante
6. Autoaccensione (luce di lavoro)
7. Protezione antiscintille (sinistra)
8. Protezione antiscintille (destra)
9. Protezione della lampada
10. Schermatura di sicurezza per gli occhi con lente di ingrandimento
11. Supporto di lavoro (destra)
12. Interruttore di accensione

1. Ghiera regolabile
2. Schermatura di sicurezza per gli occhi
3. Kit di affilatura della lama
4. Maniglia di regolazione
5. Vaschetta refrigerante
6. Autoaccensione (luce di lavoro)
7. Protezione antiscintille (sinistra)
8. Protezione antiscintille (destra)
9. Protezione della lampada
10. Schermatura di sicurezza per gli occhi con lente di ingrandimento
11. Supporto di lavoro (destra)
12. Interruttore di accensione

# MONTAGGIO

## MONTAGGIO DELLE SCHERMATURE DI SICUREZZA PER GLI OCCHI

Vedere le Fig. 5-6.

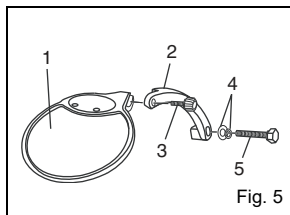

1. Schermatura di sicurezza per gli occhi
2. Staffa di montaggio della schermatura per gli occhi
3. Ghiera regolabile
4. Rondella
5. Bullone esagonale

Fig. 5

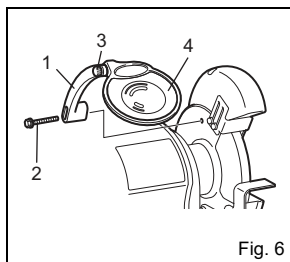

1. Staffa di montaggio della schermatura per gli occhi
2. Bullone esagonale
3. Ghiera regolabile
4. Schermatura di sicurezza per gli occhi

Fig. 6

Montare la staffa di montaggio della schermatura per gli occhi a sinistra e destra all'interno delle protezioni del disco utilizzando i supporti a morsa, i bulloni esagonali (M6 X 30 mm) e le rondelle (6 mm).

Attenersi all'illustrazione e individuare la staffa di montaggio della schermatura per gli occhi montata sulla sinistra e quella sulla destra della smerigliatrice.

Dopo aver fissato saldamente le schermature per gli occhi, far scorrere il supporto della schermatura nella staffa di montaggio.

Serrare la manopola regolabile lasciandole gioco sufficiente per consentire alla schermatura di sicurezza per gli occhi di sollevarsi e abbassarsi con facilità.

## ⚠ AVVERTENZA:

Per evitare lesioni personali, non utilizzare la smerigliatrice da banco senza aver installato correttamente in sede le schermature di sicurezza per gli occhi e le protezioni anticiscintille.

## SUPPORTO DI LAVORO

GB602/GB801/GB602W

Vedere la Fig. 7.

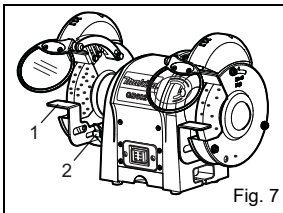

1. Sostegno del supporto di lavoro
2. Maniglia di regolazione

Fig. 7

Montare i supporti di lavoro sul relativo sostegno con due bulloni esagonali.

Prima di serrare i bulloni, regolare lo spazio tra la mola e il supporto di lavoro a una lunghezza massima di 1,6 mm. Serrare saldamente.

## Esclusivamente GB602W

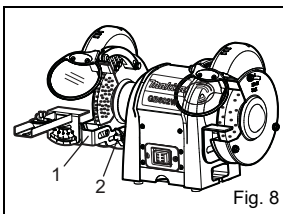

1. Supporto di lavoro
2. Maniglia di regolazione

Fig. 8

Montare il supporto di lavoro della lama sul relativo sostegno con due bulloni esagonali.

Prima di serrare i bulloni, regolare lo spazio tra la mola e il supporto di lavoro a una lunghezza massima di 1,6 mm. Serrare saldamente.

# FUNZIONAMENTO

## FUNZIONAMENTO DI BASE

### ⚠ AVVERTENZA:

Indossare sempre occhiali di sicurezza o protezione con schermature laterali durante il funzionamento dell'utensile o durante l'eliminazione della polvere. Se il funzionamento provoca la creazione di polvere, indossare una mascherina antipolvere.

Per garantire l'efficienza e l'esecuzione del lavoro desiderato, gli utensili devono essere sempre affilati. Gli utensili non affilati possono provocare incidenti.

Le smerigliatrici da banco sono ideali per affilare strumenti quali scalpelli, lame di pialle, forbici, ecc. e per eliminare ruggine e corrosione.

### ⚠ AVVERTENZA:

Non affilare o smerigliare mai oggetti di alluminio.

Le smerigliatrici eliminano il materiale con rapidità, pertanto la pressione è essenziale per la loro efficienza.

Il modo corretto per affilare un utensile evitando il surriscaldamento è il seguente:

- Fissare saldamente il supporto di lavoro ed utilizzare il disco corretto.
- Spostare continuamente l'oggetto a un ritmo uniforme.
- Non forzare l'utensile contro la mola.
- Mantenere l'utensile fresco utilizzando la vaschetta refrigerante o un vassoio d'acqua.

■ L'oggetto da affilare deve essere appoggiato alla parte frontale della mola.

**NOTA:**

La pressione eccessiva può danneggiare l'utensile, far surriscaldare il motore e accelerare l'usura della mola.

**⚠ AVVERTENZA:**

L'eccessiva pressione su un disco freddo ne determina l'incrinatura.

**Esclusivamente GB602W**

Modalità di connessione del kit di affilatura della lama

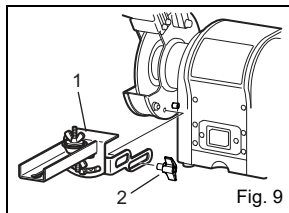

1. Kit di affilatura della lama
2. Maniglia di regolazione

■ Montare e connettere il kit di affilatura della lama secondo quanto illustrato nella Fig. 9. Prima dell'uso, accertarsi che sia fissato saldamente.

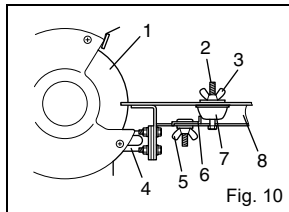

1. Mola
2. Vite
3. Dado ad alette A
4. Porta-supporto utensile
5. Dado ad alette B
6. Fermo
7. Supporto B
8. Supporto utensile

Posizionare la lama tra il supporto A e il supporto B. Quindi, fissare il gruppo sulla vite con il dado ad alette A.

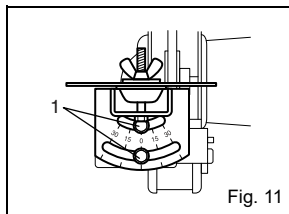

1. Bullone esagonale

Per regolare l'angolo è possibile allentare i bulloni esagonali sulla targhetta di misurazione dello smusso. Dopo aver regolato l'angolo, serrare saldamente i bulloni esagonali.

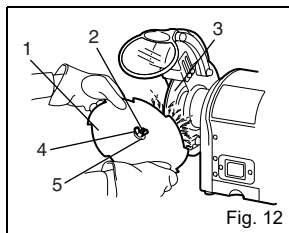

1. Lama della sega
2. Vite
3. Mola
4. Dado ad alette A
5. Supporto A

Allentare il dado ad alette B e far scorrere il supporto B in modo che la "gola" o fessura tra i denti della lama venga a contatto con l'estremità del disco. Far scorrere il fermo in modo che venga a contatto con il supporto B e serrare saldamente il dado ad alette B.

**⚠ AVVERTENZA:**

Disinserire sempre la smerigliatrice da banco dall'alimentazione prima di eseguire montaggi o regolazioni, altrimenti è possibile l'avvio accidentale con conseguenti possibili gravi lesioni personali.

**SOSTITUZIONE DEL DISCO**

Vedere la Fig. 13.

Se è necessario sostituire una mola, occorre accertarsi di riceverne una con una velocità nominale sicura pari almeno ai giri al minuto di "velocità a vuoto" segnati sulla targhetta dei dati della smerigliatrice, contrassegnata in ottemperanza a SAA.

Per sostituire una mola, togliere il relativo coperchio allentando i dadi.

Allentare il dado del disco in senso orario per il lato sinistro e antiorario per il lato destro. Togliere la flangia esterna e la mola. Per installare una nuova mola, eseguire in senso inverso la procedura.

Assicurarsi che la mola e la flangia esterna si trovino correttamente in sede nell'asta del mandrino.

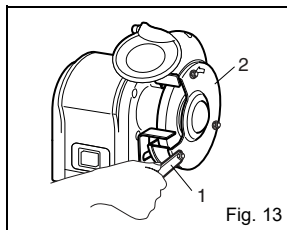

1. Chiave
2. Coperchio del disco

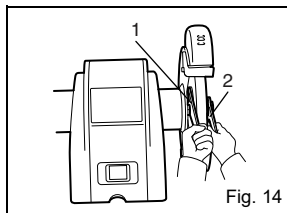

1. Chiave da 13
2. Chiave da 19

- Esclusivamente GB801
1. Chiave da 17
  2. Chiave da 24

# MANUTENZIONE

## **⚠ AVVERTENZA:**

Per le riparazioni, utilizzare esclusivamente pezzi di ricambio originali. L'impiego di qualsiasi altro pezzo può creare situazioni pericolose o provocare danni al prodotto.

## **GENERALITÀ**

Mantenere pulita la smerigliatrice da banco. Eliminare spesso la polvere dalle parti funzionanti e sotto la smerigliatrice.

Controllare che la smerigliatrice da banco funzioni correttamente. Controllare il serraggio di viti, dadi e bulloni.

## **PROLUNGHE**

Qualsiasi prolunga determina una certa perdita di potenza. Per ridurla al minimo ed evitare il surriscaldamento dell'utensile, servirsi di una prolunga che sia compatibile con la potenza assorbita dall'utensile. Per prolunghe pari o inferiore a 8 metri, si consiglia una dimensione di almeno 16 in scala americana normalizzata (AWG). Se si lavora all'esterno, utilizzare una prolunga adatta a tale uso. La guaina del cavo deve essere contrassegnata con WA.

## **⚠ AVVERTENZA:**

Prima di ciascun utilizzo, controllare le prolunghe. In caso di danni, sostituire immediatamente. Non utilizzare mai l'utensile con cavi danneggiati, poiché il contatto con l'area danneggiata potrebbe causare scosse elettriche e conseguenti gravi lesioni.

## **SOSTITUZIONE DELLA LAMPADA DELLA LUCE DI LAVORO**

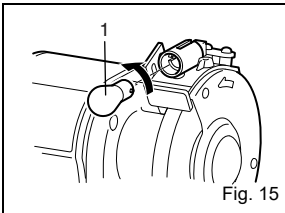

1. Lampada

Se la lampada è bruciata e non funziona più, togliere le viti che fissano il suo coperchio ed estrarre delicatamente la lampada dal supporto premendo e ruotando in senso antiorario. Per il ricambio rivolgersi al proprio rivenditore. Per procedere alla sostituzione, spingere delicatamente la lampada nell'alloggiamento e ruotare in senso orario, poi fissare il coperchio nell'ordine corretto.

## **AFFILATRICE DEL DISCO (Accessorio)**

L'affilatura di un disco si esegue per rinnovarne il filo o centrare la superficie della ruota.

Sistemare il supporto di lavoro della smerigliatrice da banco leggermente ad angolo e assicurare l'affilatrice del disco ad esso. Non mettere a contatto con la mola prima che il motore sia avviato e il disco stia ruotando alla velocità massima. Premere leggermente l'affilatrice contro il disco rotante fino a quando non si ottiene una corrosione, quindi spostare lentamente a partire dal lato, attraverso il disco. Una piccola corrosione e molti

passaggi sono preferibili a una grande corrosione e un solo passaggio. Lavorare con attenzione; tenere l'affilatrice con decisione sul supporto di lavoro. Non premere in modo eccessivo contro la mola. Procedere unicamente se si è in grado di controllare pienamente la tecnica.

# RISOLUZIONE DEI PROBLEMI

La presente sezione tratta dei problemi più comuni riscontrati durante il funzionamento e della loro risoluzione. Non effettuare regolazioni se la macchina non è disinserita e le parti mobili non sono completamente ferme.

SINTOMO	POSSIBILE CAUSA	MISURA CORRETTIVA
Il motore non si avvia.	<ol style="list-style-type: none"> <li>1. Bassa tensione.</li> <li>2. Circuito aperto nel motore o collegamenti sconnessi.</li> </ol>	<ol style="list-style-type: none"> <li>1. Controllare se la linea elettrica corrisponde alla tensione necessaria.</li> <li>2. Ispezionare tutti i connettori del motore per verificare la presenza di eventuali connessioni sconnesse o aperte.</li> </ol>
Il motore non si avvia; i fusibili o gli interruttori di circuito si bruciano	<ol style="list-style-type: none"> <li>1. Cortocircuito nel cavo o nella spina.</li> <li>2. Cortocircuito nel motore o collegamenti sconnessi.</li> </ol>	<ol style="list-style-type: none"> <li>1. Ispezionare la spina del cavo per verificare la presenza di isolamento danneggiato o fili cortocircuitati.</li> <li>2. Ispezionare tutti i collegamenti del motore per verificare la presenza di morsetti sconnessi o cortocircuitati o di isolamento usurato.</li> <li>3. Installare i fusibili o gli interruttori di circuito corretti.</li> </ol>
Il motore si surriscalda.	Motore sovraccarico.	Ridurre il carico sul motore.
Il motore rimane in fase di stallo (con conseguenti fusibili bruciati o circuito scattato)	<ol style="list-style-type: none"> <li>1. Cortocircuito nel motore o collegamenti sconnessi.</li> <li>2. Bassa tensione.</li> <li>3. Fusibili o interruttori di circuito non adatti presenti sulla linea elettrica.</li> <li>4. Motore sovraccarico.</li> </ol>	<ol style="list-style-type: none"> <li>1. Ispezionare i collegamenti del motore per verificare la presenza di morsetti sconnessi o cortocircuitati o di isolamento usurato.</li> <li>2. Correggere le condizioni di bassa tensione.</li> <li>3. Installare i fusibili o gli interruttori di circuito corretti.</li> <li>4. Ridurre il carico sul motore.</li> </ol>
La macchina rallenta durante il funzionamento.	La profondità di taglio è eccessiva.	Ridurre la velocità di spostamento del pezzo in lavorazione nel disco.
Ondulazioni sulla superficie del pezzo in lavorazione.	<ol style="list-style-type: none"> <li>1. Verificare che la macchina sia stata montata saldamente su una superficie solida.</li> <li>2. Servirsi di un portadispositivo per trattenere saldamente il pezzo in lavorazione.</li> <li>3. Affilatura della mola</li> <li>4. Utilizzare un disco più morbido o ridurre la velocità di avanzamento.</li> </ol>	
Righe sulla superficie del pezzo in lavorazione.	<ol style="list-style-type: none"> <li>1. Impurità sulla superficie del disco.</li> <li>2. Pezzo in lavorazione trattenuto debolmente.</li> </ol>	<ol style="list-style-type: none"> <li>1. Affilatura della mola</li> <li>2. Servirsi di un portadispositivo per trattenere saldamente il pezzo in lavorazione.</li> </ol>
Macchie di bruciatura o incrinature sul pezzo in lavorazione.	<ol style="list-style-type: none"> <li>1. Tipo di mola inadatto.</li> <li>2. Velocità di avanzamento inadatta.</li> <li>3. Necessario refrigerante.</li> </ol>	<ol style="list-style-type: none"> <li>1. Provare con un disco più morbido o una grana più grezza.</li> <li>2. Ridurre la velocità di spostamento del pezzo in lavorazione nel disco.</li> <li>3. Aggiungere l'impianto refrigerante opzionale o introdurre manualmente refrigerante.</li> </ol>
Il disco perde il filo rapidamente e la grana cade.	<ol style="list-style-type: none"> <li>1. Profondità di taglio eccessiva.</li> <li>2. Il disco è troppo morbido per il materiale. Scegliere un legante più duro.</li> <li>3. Diametro del disco insufficiente.</li> <li>4. Insufficiente affilatura del disco.</li> <li>5. Legante del disco difettoso.</li> </ol>	<ol style="list-style-type: none"> <li>1. Ridurre la velocità di spostamento del pezzo in lavorazione nel disco.</li> <li>2. Il disco è troppo duro per il materiale. Scegliere un legante più morbido.</li> <li>3. Sostituire il disco.</li> <li>4. Affilare il disco.</li> <li>5. Consultare il produttore della mola.</li> </ol>
Il disco si intasa e il pezzo in lavorazione mostra segni di bruciatura.	<ol style="list-style-type: none"> <li>1. Il disco è troppo duro.</li> <li>2. La velocità di avanzamento è troppo bassa.</li> <li>3. Insufficiente affilatura del disco.</li> <li>4. Necessario refrigerante.</li> </ol>	<ol style="list-style-type: none"> <li>1. Scegliere un legante più morbido.</li> <li>2. Aumentare la velocità di spostamento del pezzo in lavorazione nel disco.</li> <li>3. Affilare il disco.</li> <li>4. Aggiungere l'impianto refrigerante opzionale o introdurre manualmente refrigerante.</li> </ol>

### **Solo per i paesi europei**

#### **Rumorosità**

I tipici livelli di rumore ponderati "A" sono:

Livello di pressione sonora ( $L_{pA}$ ): GB602: 78,1 dB (A), GB602W: 78,1 dB (A), GB801: 78,8 dB (A)

Variazione (K) 3,0 dB (A)

**Indossare una protezione acustica.**

### **Solo per i paesi europei**

#### **Dichiarazione di conformità CE**

La dichiarazione di conformità CE è inclusa nell'Allegato A di questo manuale di istruzioni.

# PRODUCT SPECIFICATIES

Model	GB602	GB602W	GB801
Schijven:			
Diameter	6 in. (150 mm)	6 in. (150 mm) 6 in. (150 mm)	8 in. (205 mm)
Breedte	5/8 in. (16 mm)	1/4 in. (6,4 mm) 5/8 in. (16 mm)	3/4 in. (19 mm)
Ruimte voor bevestigingsas	1/2 in. (12,7 mm)	1/2 in. (12,7 mm) 1/2 in. (12,7 mm)	5/8 in. (15,88 mm)
Toerental onbelast (min <sup>-1</sup> )	2.980 (50Hz) 3.580 (60Hz)	2.980 (50Hz) 3.580 (60Hz)	2.980 (50Hz) 3.580 (60Hz)
Stroomingang	S1: 150W S2-30min: 250W	S1: 150W S2-30min: 250W	S1: 370W S2-30min: 550W
Totale lengte	375 mm	375 mm	395 mm
Netto gewicht	9,4 kg	9,5 kg	20,5 kg



..... Let op dit symbool dat belangrijke veiligheidsmaatregelen weergeeft.  
Het betekent opletten!!! Uw veiligheid staat op het spel.

## Symbolen

Hieronder staan de symbolen die voor dit gereedschap worden gebruikt. Zorg ervoor dat u weet wat ze betekenen alvorens het gereedschap te gebruiken.



..... Lees de gebruiksaanwijzing.



..... Alleen voor EU-landen  
Als gevolg van de aanwezigheid van schadelijke componenten in het apparaat, kunnen gebruikte elektrische en elektronische apparaten negatieve gevolgen hebben voor het milieu en de gezondheid van mensen.  
Gooi elektrische en elektronische apparaten

niet met het huisvuil weg!

In overeenstemming met de Europese richtlijn inzake oude elektrische en elektronische apparaten en de toepassing daarvan binnen de nationale wetgeving, dienen gebruikte elektrische en elektronische apparaten gescheiden te worden ingezameld en te worden ingeleverd bij een apart inzamelingspunt voor huishoudelijk afval dat de milieubeschermingsvoorschriften in acht neemt.

Dit wordt op het apparaat aangegeven door het symbool van een doorgekruiste afvalcontainer.

# REGELS VOOR VEILIG GEBRUIK

Veilig gebruik van dit krachtgereedschap vereist dat u de gebruikershandleiding en alle labels die aan het gereedschap zijn bevestigd leest en begrijpt. Veiligheid is een combinatie van gezond verstand, alert blijven en weten hoe de tafelslijpmachine werkt.

## LEES ALLE INSTRUCTIES

- KEN UW e-gereedschap Lees de gebruikershandleiding aandachtig. Leer de applicaties en beperkingen evenals specifieke potentiële gevaren die betrekking hebben op dit gereedschap.
- BESCHERM U TEGEN ELEKTRISCHE SCHOKKEN door lichamelijk contact met de slijppoppervlakten te vermijden. Bijvoorbeeld: pijpen, radiatoren, en koelkastsluitleidingen.
- HOUD DE AFDEKKAPPEN OP ZIJN PLAATS en bedrijfsklaar. Bedien het gereedschap nooit als de afdekkap verwijderd is. Zorg ervoor dat alle afdekkappen goed werken voor elk gebruik.
- VERWIJDER VERSTELSLEUTELS EN TANGEN. Maak er een gewoonte van om te controleren of verstelsleutels en -tangen van het gereedschap zijn verwijderd voordat u het inschakelt.

- HOUD DE WERKPLEK SCHOON. Op rommelige en donkere werkplaatsen en werbanken gebeuren vaker ongelukken.
- VERMIJD GEVAARLIJKE OMGEVINGEN. Gebruik geen e-gereedschap naast brandstof of andere brandbare vloeistoffen in vochtige of natte plekken en stel ze niet bloot aan regen. Zorg voor goede verlichting op uw werkplek.
- VERMIJD ZONLICHT OP HET GEREEDSCHAP TIJDENS OPSTELLING EN BEWARING.
- HOUD KINDEREN EN BEZOEKERS OP AFSTAND. Alle bezoekers moeten een veiligheidsbril dragen en op een veilige afstand van de werkrimte blijven.
- HOUD DE WERKPLAATS KINDVEILIG met sloten, hoofdschakelaars of door het verwijderen van startslutels.
- FORCEER HET GEREEDSCHAP NIET. Het gereedschap werkt beter en veiliger op de manier waarvoor het is ontworpen.
- GEBRUIK HET JUISTE GEREEDSCHAP. Forceer het gereedschap of daaraan bevestigde apparatuur niet voor werk waar het niet voor is bedoeld.

- **GEbruik HET JUISTE VERLENGSNOER.** Zorg ervoor dat uw verlengsnoer in goede conditie is. Bij het gebruikmaken van een verlengsnoer moet u er zeker van zijn dat het sterk genoeg is om de stroom die u produceert te kunnen dragen. Een te klein snoer zal het voltage verzwakken wat resulteert in verlies van stroom en oververhitting. Een snoerdikte (A.W.G) van tenminste 16 wordt aangeraden voor een verlengsnoer van 8 meter of minder in lengte. Als u twijfelt gebruik dan het iets grotere kaliber. Hoe kleiner het kalibernummer, hoe zwaarder het snoer.
- **INSPECTEER VERLENGSNOEREN REGELMATIG** en vervang ze indien beschadigd.
- **ZORG ERVOOR DAT U DE SCHAKELAAR UITZET** bij een stroomonderbreking of in werking treden van de temperatuurbeveiliging.
- **DRAAG DE JUISTE UITRUSTING.** Draag geen losse kleding of kettingen. Of sierraden die in de bewegende delen van het gereedschap terecht kunnen komen waardoor persoonlijk letsel ontstaat, niet solide schoenen wordt aangeraden voor werk buitenshuis. Draag een haarbedekking om lang haar uit de weg te houden.
- **DRAAG ALTIJD EEN VEILIGHEIDSBRIJ MET ZIJSTUKKEN.** Uw dagelijkse bril is GEEN veiligheidsbril.
- **BESCHERM UW LONGEN.** Gebruik altijd een gezichts- of stofmasker als het gebruik stof veroorzaakt.
- **BESCHERM UW GEHOOR.** Draag gehoorbescherming tijdens langdurig gebruik.
- **GEbruik HET SNOER NIET VERKEERD.** Draag het gereedschap nooit aan het netsnoer en trek nooit aan het netsnoer om zo de stekker uit het stopcontact te trekken. Houd het netsnoer uit de buurt van hitte, olie en scherpe randen.
- **REIK NIET TE VER.** Zorg altijd voor een stevige stand en goede lichaamsbalans.
- **ONDERHOUD HET GEREEDSCHAP GOED.** Houd gereedschappen scherp en schoon om te kunnen werken op de beste en veiligste manier. Volg de instructies voor het smeren en verwisselen van accessoires.
- **LAAT HET GEREEDSCHAP NOOIT ONBEHEERD AAN. ZET HET APPARAAT UIT.** Zet alle apparaten uit als u ze niet gebruikt, voor bediening of als u hulpmiddelen of schijven wisselt etc.
- **VOORKOM PER ONGELUK STARTEN.**
- **GEbruik DE AANGERADEN ACCESSOIRES.** Het gebruik van onjuiste accessoires kan tot een risico op letsel leiden.
- **GEbruik GEEN schijven met een foute asgrootte.** Gebruik NOOIT schijfborgringen of schijven die defect of incorrect zijn en raak NOOIT de slijpschijf of andere bewegende delen aan.
- **GA NOOIT OP HET GEREEDSCHAP STAAN.** Er kan ernstig letsel ontstaan als het gereedschap omvalt of als de schijf per ongeluk wordt aangeraakt.
- **BEWEGRICHTING.** Weet welke kant de schijf op roteert; slijp nooit als de werksteun niet op de juiste wijze is geïnstalleerd. Slijp NOOIT meer dan een werkstuk tegelijk.

## ▲ **WAARSCHUWING:**

Het schijfblad draait nog na nadat het gereedschap is uitgeschakeld.

- **CONTROLEER BESCHADIGDE ONDERDELEN.**  
Zonder het gereedschap verder te gebruiken, moet een beschermkap of ander onderdeel dat beschadigd is eerst goed worden onderzocht om te beoordelen of het goed werkt en zijn beoogde functie kan uitvoeren. Controleer of bewegende delen goed zijn uitgelijnd en stevig draaien, of onderdelen niet kapot zijn en stevig gemonteerd zitten, en enige andere situatie die van invloed kan zijn op de werking van het gereedschap. Een beschermkap of ander onderdeel dat beschadigd is, dient vakkundig te worden gerepareerd of vervangen door een erkend servicecentrum om lichamelijk letsel te voorkomen.
- **HOUD HET GEREEDSCHAP SCHOON EN VRIJ VAN OLIE EN VETTEN.** Gebruik altijd een schone doek om het te reinigen. Gebruik nooit remvloeistoffen, benzine, op petroleum gebaseerde producten of oplosmiddelen om het gereedschap mee te reinigen.
- **INSPECTEER DE STROOMVOORZIENING EN HET VERLENGSNOER REGELMATIG** en als deze beschadigd zijn, zorg dan dat ze worden gerepareerd door een gekwalificeerd technicus. Zorg dat u altijd weet waar de stroomkabel is en houd het weg van de draaiende schijf.
- **GEbruik HET APPARAAT NOOIT IN EEN EXPLOSIEVE OMGEVING.** Normale vonken van de motor of vonkvorming van het slijpmetaal kunnen branden veroorzaken.
- **GEbruik VERLENGSNOEREN VOOR BUITENSHUIS.** Gebruik alleen verlengsnoeren met goedgekeurde aardaansluitingen die bedoeld zijn voor gebruik buitenshuis en ook zo zijn aangegeven.
- **Reik NOOIT** om een artikel, een stuk rommel of iets anders op te pakken in de buurt van de slijprijchting van de schijf.
- **VERMIJD ONGEMAKKELIJKE HANDELINGEN EN HANDPOSITIES** waarbij plotseling uitglijden ervoor zou kunnen zorgen dat uw hand in de slijpschijf terecht komt. **ZORG ER ALTIJD VOOR** dat u een goede balans heeft.
- **Zorg dat NOOIT** een van uw lichaamsdelen in de loop van de schijfrijchting staat.
- **GEbruik HET GEREEDSCHAP NIET ALS DE SCHAKELAAR NIET AAN OF UIT GAAT.** Laat een kapotte schakelaar vervangen door een erkende elektrotechnische reparateur.
- **ZET DE MOTORSCHAKELAAR NIET HEEL SNEL AAN OF UIT.** Hierdoor kan de schijf losraken en daarmee gevaar opleveren. Als dit ooit gebeurt, blijf dan op veilige afstand en wacht tot de schijf helemaal stil staat. Ontkoppel de slijpmachine van de stroom en maak de schijfmoer weer goed vast.

## ▲ **WAARSCHUWING:**

Als u het apparaat laat nakijken gebruik dan alleen identieke vervangingsonderdelen. Het gebruik van andere onderdelen kan leiden tot gevaar of kan zorgen voor productschade.

- **GEbruik ALLEEN FLENZEN** die voor deze tafelslijpmachine bedoeld zijn.  
**ALS EEN ONDERDEEL VAN DEZE SLIJPMACHINE ONTBREEKT** of stuk gaat, buigt of op een andere

wijze niet werkt, of indien een elektrisch onderdeel niet juist functioneert, zet het apparaat dan uit, haal de stekker uit het stopcontact en zorg dat defecte, ontbrekende of verkeerde onderdelen worden vervangen voordat u verder gaat.

- **ZORG ERVOOR DAT DE SLIJPSCHIJF STEVIG IS BEVESTIGD** zoals beschreven in de handleiding voordat u het apparaat op de stroom aansluit.
- **ZET DE SCHIJFMOER NIET TE STEVIG VAST**, overmatig vastzetten leidt ertoe dat de schijf breekt tijdens de werking.
- **INSPECTEER DE SLIJPSCHIJF** voor zichtbare defecten. Controleer de schijf op barstjes en scheuren en test of het normaal functioneert voordat u het gebruikt.
- **PAS de afstand tussen de schijf en de werksteun aan op ten minste 1,6 mm**, of minder voor scheiding omdat de schijf tijdens de werking uitzet. De waarde van de scheiding aangegeven in de markering is de scheiding zoals aangeraden door de fabrikant, maar deze mag niet meer dan 3,2 mm bedragen.
- **Maximaal toegestane slijtage van de schijf** voordat deze moet worden vervangen: afname van de diameter met 40 mm.
- **PLAATS HET TE BEWERKEN WERKSTUK TEGEN DE SLIJPSCHIJF**. Als u begint met slijpen. Een ruwe impact kan de schijf breken. Gebruik lichte druk als u begint met slijpen; te veel druk op een koude schijf kan ertoe leiden dat deze breekt.
- **GEVAAR OP LETSEL DOOR PER ONGELUK STARTEN**. Gebruik dit apparaat niet in de buurt van kinderen.
- **START DE SLIJPMACHINE NOOIT** als de slijpschijf in contact staat met het te slijpen werkstuk.
- **ZET HET WERKSTUK VAST**. Houd het werkstuk altijd stevig tegen de werksteun.
- **GEBRUIK DE TAFELSLIJPMACHINE NIET** als de flensmoer of klemmoer mist of als de as is gebogen.
- Verwijder **GEREGELD** het slijpsel van onder de slijpmachine.
- **GEBRUIK DIT APPARAAT NIET ALS U ONDER INVLOED BENT VAN DRUGS, ALCOHOL OF EEN ANDERE MEDICATIE**.
- **BLIJF ALTIJD ALERT**. Zorg ervoor dat gewenning (door regelmatig gebruik van de slijper) niet leidt tot zelfgenoegzaamheid.
- Een roekeloze fractie van een seconde is genoeg om ernstig letsel te veroorzaken.
- **BLIJF ALERT EN ZORG DATU ALTIJD TOEZICHT BLIJFT HOUDEN**. Kijk wat u doet en gebruik uw gezond verstand. Gebruik het gereedschap niet wanneer u vermoeid bent. Ga niet haastig te werk.
- **BEWAAR DEZE INSTRUCTIES** Raadpleeg ze regelmatig en gebruik deze handleiding om anderen te instrueren. Als u iemand het apparaat leent, geef dan deze instructies erbij.

#### **⚠ WAARSCHUWING:**





Stof dat tijdens het schuren, zagen, slijpen, boren of andere constructieactiviteiten vrijkomt, kan chemische bestanddelen bevatten die kanker, geboortedefecten of andere voortplantingsschade kan (kunnen) verwekken. Enkele voorbeelden van deze chemische stoffen zijn:

- lood van loodhoudende verfstoffen.
- crystalline silicium van bakstenen en cement en andere metselproducten en

- arsenicum en chroom van chemisch behandeld hout. Het risico van deze blootstellingen varieert en hangt af van het feit hoe vaak u dit soort werkzaamheden uitvoert. Om blootstelling aan deze chemische bestanddelen te verminderen: moeten de werkzaamheden uitgevoerd worden in een goed geventileerde werkomgeving en gebruikmakend van goedgekeurd beschermende hulpmiddelen, zoals stofmaskers die ontworpen zijn om microscopisch kleine deeltjes te kunnen filteren.



Het doel van veiligheidssymbolen is om de aandacht te wijzen om mogelijke gevaren. De veiligheidssymbolen en de uitleg erbij verdienen uw zorgvuldige aandacht en begrip. De veiligheidswaarschuwing op zich sluit geen gevaar uit. De instructies of waarschuwingen die worden gegeven zijn geen substituten voor de juiste maatregelen om ongelukken te voorkomen.

SYMBOOL	BETEKENIS
	<b>VEILIGHEIDSWAARSCHUWING SYMBOOL:</b> Geeft gevaar, een waarschuwing of een maning tot voorzichtigheid aan. Kan samen met andere symbolen of pictogrammen worden gebruikt.
	<b>GEVAAR:</b> Het niet volgen van een veiligheidswaarschuwing zal resulteren in ernstig letsel voor uzelf en anderen. Zorg altijd dat u de veiligheidsvoorzorgsmaatregelen volgt om het gevaar op een elektrische schok, brand en persoonlijk letsel te verminderen.
	<b>WAARSCHUWING:</b> Het niet volgen van een veiligheidswaarschuwing kan resulteren in schade aan eigendommen en persoonlijk letsel voor uzelf en anderen. Zorg altijd dat u de veiligheidsvoorzorgsmaatregelen volgt om het gevaar op een elektrische schok, brand en persoonlijk letsel te verminderen.
	<b>LET OP:</b> Het niet volgen van een veiligheidswaarschuwing kan resulteren in schade aan eigendommen en persoonlijk letsel voor uzelf en anderen. Zorg altijd dat u de veiligheidsvoorzorgsmaatregelen volgt om het gevaar op een elektrische schok, brand en persoonlijk letsel te verminderen.
<b>OPMERKING:</b>	Voorziet u van belangrijke informatie of instructies voor de werking of het onderhoud van de apparatuur.

#### **WAARSCHUWING:**

Probeer dit apparaat niet te gebruiken voordat u geheel de instructies, de veiligheidsregels etc. heeft gelezen en begrepen in deze handleiding. Als u dit niet doet kan dit leiden tot ongelukken met brand, elektrische schokken of ernstig persoonlijk letsel. Bewaar deze handleiding en raadpleeg hem regelmatig voor blijvend veilig gebruik en het geven van de juiste instructies aan anderen die dit apparaat kunnen gaan gebruiken.

#### **WAARSCHUWING:**

Door het slijpen kunnen er vreemde voorwerpen in uw ogen komen wat kan leiden tot ernstig oogletsel. Voordat u begint met het gebruik van het krachtapparaat dient u altijd een beschermende bril of een veiligheidsbril met zijstukken en een gezichtsscherm als dat nodig is te dragen. We raden een Wide Vision Safety Mask aan voor gebruik over uw bril of standaard veiligheidsbril met zijstukken.



## UITPAKKEN

- Haal voorzichtig alle onderdelen uit de verpakkingsdoos.
- Til de tafelslijpmachine uit de kartonnen doos en plaats het op een werkblad.
- Gooi het verpakkingsmateriaal nog niet weg tot u de machine nauwkeurig heeft onderzocht, alle losse delen heeft gezien en uw slijpmachine naar tevredenheid heeft zien werken.
- Bekijk nauwkeurig alle onderdelen om er zeker van te zijn dat er geen breuk of schade is opgetreden tijdens het vervoer.
- Als alle onderdelen aanwezig zijn kunt u verder gaan met het monteren.
- Als onderdelen stuk zijn of missen, steek dan niet de stekker in het stopcontact totdat de missende of beschadigde onderdelen verkregen zijn of op de juiste wijze geïnstalleerd.
- Ga naar uw dichtstbijzijnde dealer voor hulp in het geval onderdelen missen of beschadigd zijn.

#### **WAARSCHUWING:**

Als onderdelen missen gebruik de machine dan niet tot de missende onderdelen zijn vervangen. Als u dat niet doet, zal dat leiden tot mogelijk ernstig letsel.

# FUNCTIES

## KEN UW TAFELSLIJPMACHINE

zie afb. 3.

Voordat u uw nieuwe apparaat uitprobeert moet u bekend zijn met de werkingsfuncties en de veiligheidsvereisten.

Lees deze handleiding aandachtig door voordat u de slijpmachine gebruikt.

## STROOMSCHAKELAAR

Een gemakkelijke aan/uit schakelaar voor handige en veilige werking.

## MOTOR

Uw tafelslijpmachine wordt aangevoerd door een precies gebouwde elektrische inductie motor om moeilijk slijpwerk aan te kunnen.

## SLIJPSCHIJF

Uitgerust met grove en fijne slijpschijven voor de meeste toepassingen.

## OPMERKING:

Nieuwe schijven moeten soms worden gezuiverd om op het wiel te passen.

## VEILIGHEIDS OOGSCHERM EN VONKDEFLECTOR

De veiligheidsschermen en vonkdeflectors zijn instelbaar voor handige werking. Het bedienen van de slijpmachine zonder dat deze functies eraan zijn bevestigd kan leiden

tot ernstig letsel. Slijp niet met het veiligheidsscherm omhoog; draag altijd een beschermende bril voor persoonlijke bescherming.

## WERKSTEUN

De werksteunen zijn apart van elkaar instelbaar ter compensatie van schijfslijtage. Voordat u slijpt moet u er zeker van zijn dat de werksteunen op de juiste wijze zijn bevestigd. Over het algemeen moet het voorwerp dat moet worden geslepen iets boven het midden van de slijpschijf worden gehouden.

Pas de afstand tussen de schijf en de werkplek aan op ten minste 1,6 mm. of minder voor separatie omdat de schijf tijdens de werking uitzet.

Met een permanent bevestigd werklicht dat automatisch de werkruimte verlicht kunt u veiliger, nauwkeuriger en scherper slijpen.

## KOELBAD

Door het slijpen worden objecten erg snel heet. Het is belangrijk dat u het object op en neer beweegt over de slijpschijf en dat u het regelmatig koelt met gebruik van het koelbad van de slijpmachine.

GB602/GB801 (Afb. 3)

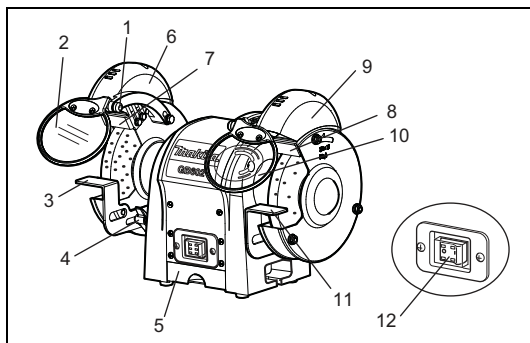

1. Instelbare knop
2. Veiligheids oogscherm
3. Werksteun (links)
4. Stelhendel
5. Koelbad
6. Auto-AAN (werklicht)
7. Vonkdeflector (links)
8. Vonkdeflector (rechts)
9. Lampkap
10. Veiligheids oogscherm met vergrootglas
11. Werksteun (rechts)
12. Stroomschakelaar

GB602W (Afb. 4)

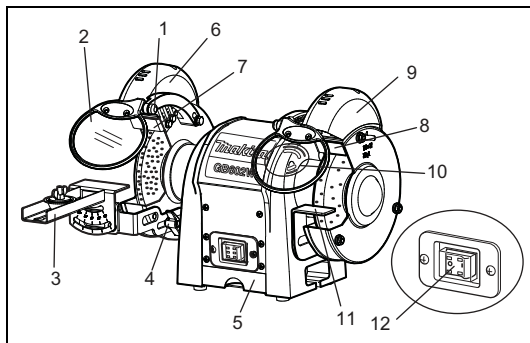

1. Instelbare knop
2. Veiligheids oogscherm
3. Zaagblad slijpkit
4. Stelhendel
5. Koelbad
6. Auto-AAN (werklicht)
7. Vonkdeflector (links)
8. Vonkdeflector (rechts)
9. Lampbehuizing
10. Veiligheids oogscherm met vergrootglas
11. Werksteun (rechts)
12. Stroomschakelaar

# ONDERDELEN AANBRENGEN/VERWIJDEREN

## BEVESTIGEN VEILIGHEIDS OOGSCHERMEN

zie Afb. 5-6.

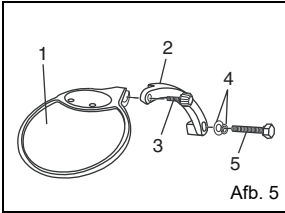

1. Veiligheids oogscherm
2. Oogscherm bevestigingsarm
3. Instelbare knop
4. Ring
5. Inbusbout

Afb. 5

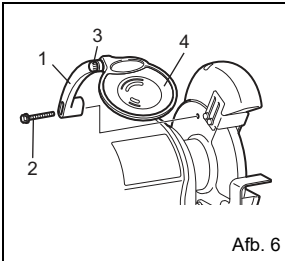

1. Oogscherm bevestigingsarm
2. Inbusbout
3. Instelbare knop
4. Veiligheids oogscherm

Afb. 6

Bevestig de linker en de rechter oogbescherming bevestigingsarm aan de binnenkant van de schijfbescherming met gebruik van de klembeugels, inbusbouten (M6 X 30 mm) en ringen (6 mm).

Gebruik de illustratie als een gids om te bepalen welk oogscherm bevestigingsarm wordt bevestigd aan de linkerkant en welke aan de rechterkant van de slijpmachine.

Als de oogscherm bevestigingsarmen stevig op hun plek zitten, schuif dan de schermbeugels over de oogscherm bevestigingsarm.

Maak de instelbare knop zo vast dat het los genoeg is om het veiligheids oogscherm makkelijk omhoog en omlaag te brengen.

### ⚠ WAARSCHUWING:

Om persoonlijk letsel te voorkomen moet u de tafelslijpmachine nooit gebruiken als de veiligheids

oogschermen en vonkdeflectors niet goed zijn geïnstalleerd.

## WERKSTEUN

GB602/GB801/GB602W

Zie Afb. 7.

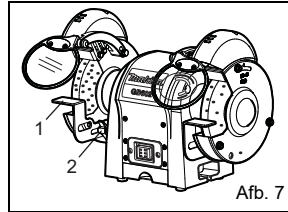

1. Werksteunbeugel
2. Stelhendel

Afb. 7

Bevestig de werksteun aan de werksteunbeugel met gebruik van twee inbusbouten.

Voordat u de bouten vastdraait, moet u de ruimte tussen de slijpschijf en de werksteun instellen tot een maximum van 1,6 mm.

Maak goed vast.

## GB602W alleen

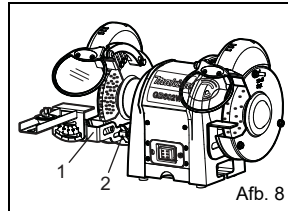

1. Werksteun
2. Stelhendel

Afb. 8

Bevestig het bladwerk aan de werksteunbeugel met gebruik van twee inbusbouten.

Voordat u de bouten vastdraait, moet u de ruimte tussen de slijpschijf en de werksteun instellen tot een maximum van 1,6 mm.

Maak goed vast.

# BEDIENING

## BASIS WERKING

### ⚠ WAARSCHUWING:

Gebruik altijd een beschermende bril of een veiligheidsbril met zijstukken tijdens het gebruik van het apparaat of wanneer er stof blaast. Als het werk stoffig is, draag dan een stofmasker.

Om efficiënt te werken zoals bedoeld, moet uw gereedschap scherp gehouden worden. Onscherp gereedschap kan leiden tot ongelukken.

Tafelslijpmachines zijn ideaal voor het slijpen van werkgereedschap zoals beitels, schaaftankbladen scharen etc. en voor het verwijderen van roest of corrosie.

### ⚠ WAARSCHUWING:

Slijp of scherp nooit iets dat is gemaakt van aluminium.

Slijpers verwijderen materiaal snel dus druk is de sleutel tot efficiënt slijpen.

De juiste wijze om iets te slijpen en oververhitting te voorkomen is:

- Houd het object stevig op de werksteun op de juiste hoogte voor de schijf.

- Houd het object constant in beweging, beweeg in hetzelfde ritme.
- Druk een object nooit hard tegen de slijpschijf.
- Houd het object koel met gebruik van het koelbad of een pan met water.
- De slijpschijf moet draaien 'in' het object dat moet worden geslepen.

**OPMERKING:**

Overmatige druk kan het object beschadigen, de motor oververhitten en zorgen voor voortijdige slijtage van de slijpschijf.

**⚠ WAARSCHUWING:**

Overmatige druk op een koude schijf kan ertoe leiden dat de schijf breekt.

**GB602W alleen**

Hoe de zaagblad slijpkijf te bevestigen

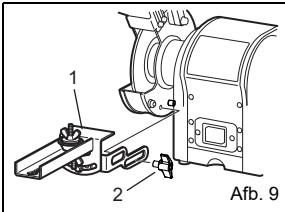

1. Zaagblad slijpkijf
2. Stelhendel

- Monteer en bevestig de zaagblad slijpkijf zoals in Afb. 9.

Zorg ervoor dat het stevig vastzit voor gebruik.

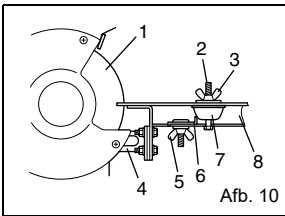

1. Slijpschijf
2. Schroef
3. Vleugelmoer A
4. Gereedschapsteunhouder
5. Vleugelmoer B
6. Aanslagstuk
7. Houder B
8. Gereedschapsteun

Plaats het zaagblad tussen houder A en houder B. Maak dan de bevestiging op de schroef vast met de vleugelmoer A.

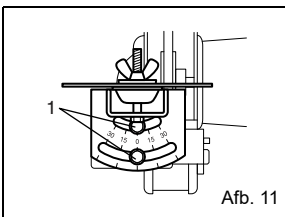

1. Inbusbout

De hoekinstelling kan worden gemaakt door de inbusbout losser te maken op de kegel schaalplaat. Na het instellen van de hoek kunt u de inbusbouten stevig aandraaien.

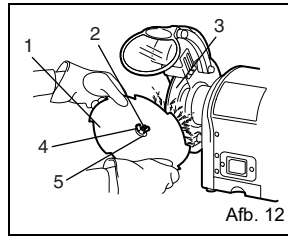

1. Zaagblad
2. Schroef
3. Slijpschijf
4. Vleugelmoer A
5. Houder A

Maak de vleugelmoer B los en schuif de houder B zodat de 'strot' of gleuf tussen de zaagblad tanden net in contact komt met de rand van de schijf. Schuif het aanslagstuk zodat het in contact komt met de houder B. Draai de vleugelmoer B stevig aan.

**⚠ WAARSCHUWING:**

Zorg altijd dat de tafelslijpmachine niet in het stopcontact is gestoken voordat u bevestiging of aanpassing van het apparaat uitvoert.

Als u dat niet doet, zal dat leiden tot per ongeluk starten wat kan leiden tot mogelijk ernstig letsel.

**VERVANGING VAN DE SCHIJF**

Zie Afb. 13.

Als u de slijpschijf moet vervangen moet u er zeker van zijn dat u er een koopt met een veilige snelheid tenminste zo hoog als het 'onbelast toerental' RPM wat moet zijn aangegeven op de gegevensplaat van de slijper en waarvan is aangegeven dat deze voldoet aan SAA.

Om de slijpschijf te vervangen moet u de schijfkap verwijderen door de moeren los te draaien.

Maak de slijpmoer los door deze met de klok mee te draaien voor de linkerkant en tegen de klok in te draaien voor de rechterkant. Verwijder de buitenflens en de slijpschijf. Om een nieuwe slijpschijf te installeren moet u bovenstaande procedure in omgekeerde richting uitvoeren.

Zorg ervoor dat de slijpschijf en de buitenste flens op de juiste wijze zijn geplaatst op de draais.

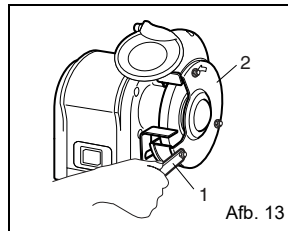

1. Moersleutel
2. Schijfkap

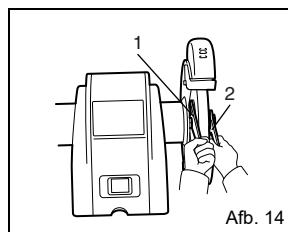

1. Sleutel 13
2. Sleutel 19

**GB801 alleen**

1. Sleutel 17
2. Sleutel 24

# ONDERHOUD

## **⚠ WAARSCHUWING:**

Als u het apparaat laat nakijken gebruik dan alleen identieke vervangingsonderdelen. Het gebruik van andere onderdelen kan leiden tot gevaar of kan zorgen voor productschade.

## **ALGEMEEN**

Houd de tafelslijpmachine schoon. Verwijder regelmatig slijpsel van werkstukken onder de slijpmachine.

Zorg ervoor dat de slijpmachine goed functioneert. Controleer of schroeven, moeren en bouten goed vastzitten.

## **VERLENGSNOEREN**

Het gebruik van een verlengsnoer kan zorgen voor wat stroomverlies. Om dit tot een minimum te beperken en om oververhitting te vermijden moet u een verlengsnoer gebruiken dat zwaar genoeg is om de stroom van het apparaat te dragen.

Een snoerdikte (A.W.G) van tenminste 16 wordt aangeraden voor een verlengsnoer van 8 meter of minder in lengte. Bij buitenshuis werken moet u een verlengsnoer gebruiken dat geschikt is voor gebruik buitenshuis. De stekker van het snoer zal de aanduiding WA hebben.

## **⚠ WAARSCHUWING:**

Controleer verlengsnoeren voor elk gebruik. Als ze beschadigd zijn moet u ze direct vervangen. Gebruik nooit gereedschap met beschadigde snoeren omdat het aanraken van het beschadigde gebied een elektrische schok kan bezorgen wat kan leiden tot ernstig letsel.

## **WERKLICHT LAMPVERVANGING**

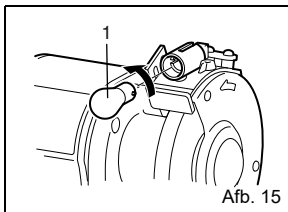

1. Gloeilamp

Als de gloeilamp oud is en niet meer werkt, maak dan de schroeven los die de lampkap bevestigen, verwijder voorzichtig de gloeilamp uit de houder door deze tegen de klok in te draaien. Vraag uw dealer om vervangingsonderdelen. Om de gloeilamp te vervangen moet u de gloeilamp in de houder drukken en met de klok meedraaien, daarna de lampkap weer vastmaken in de tegengestelde richting.

## **SCHIJF OMLIJSTING GEREEDSCHAP (Accessoires)**

Het omlijsten van een schijf wordt gedaan om het weer scherp te maken of om het bovenzak weer op te zuiveren.

Stel de werksteun van de tafelslijpmachine in een lichte hoek en zet het schijf omlijstinggereedschap ertegenaan. Maak geen contact met de slijpschijf tot u de motor heeft aangezet en de schijf op volle snelheid roteert. Druk het omlijstinggereedschap lichtjes tegen de roterende schijf tot het effect heeft en beweeg dan langzaam van de ene

kant naar de andere kant langs de schijf. Een beetje effect en veel heen en weer bewegen is beter dan veel effect in één keer. Werk voorzichtig; houd het gereedschap met kracht tegen de werksteun. Gebruik geen overmatige druk tegen de slijpschijf. Doe het alleen als u de techniek beheerst.

# PROBLEMEN OPLOSSEN

Dit gedeelte beslaat de meest voorkomende problemen die men tegenkomt tijdens de werking en wat men in dat geval kan doen. Verander niets totdat u de machine van de stroom heeft gehaald en de bewegende delen geheel zijn gestopt.

SYMPTOOM	MOGELIJKE OORZAAK	CORRIGERENDE HANDELING
De motor wil niet starten.	<ol style="list-style-type: none"> <li>1. Laag voltage.</li> <li>2. Open circuit in de motor of losse verbindingen.</li> </ol>	<ol style="list-style-type: none"> <li>1. Controleer de stroomkabel voor het juiste voltage.</li> <li>2. Inspecteer alle hoofdaansluitingen op de motor voor losse of open aansluitingen.</li> </ol>
Motor wil niet starten; zekeringen of stroomonderbreker is doorgebrand	<ol style="list-style-type: none"> <li>1. Kortsluiting van snoer of stekker.</li> <li>2. Kortsluiting in de motor of losse verbindingen.</li> </ol>	<ol style="list-style-type: none"> <li>1. Inspecteer de snoerstekker voor beschadigde isolatie en kortgesloten draden.</li> <li>2. Inspecteer alle aansluitingen in de motor voor losse of kortgesloten aansluitpunten of versleten isolatie.</li> <li>3. Installeer correcte zekeringen of stroomonderbrekers.</li> </ol>
Motor raakt oververhit.	Motor overladen.	Verminder de lading op de motor.
Motor slaat af (resulteert in doorgebrande zekeringen of onderschept circuit)	<ol style="list-style-type: none"> <li>1. Kortsluiting in de motor of losse verbindingen.</li> <li>2. Laag voltage.</li> <li>3. Onjuiste zekeringen of stroomonderbrekers in de elektriciteitsleiding.</li> <li>4. Motor overladen.</li> </ol>	<ol style="list-style-type: none"> <li>1. Inspecteer alle aansluitingen in de motor voor losse of kortgesloten aansluitpunten of versleten isolatie.</li> <li>2. Corrigeer de lage voltage omstandigheden.</li> <li>3. Installeer correcte zekeringen of stroomonderbrekers.</li> <li>4. Verminder de lading op de motor.</li> </ol>
Machine vertraagt tijdens de werking.	De diepte van de snede is te groot.	Vertraag de snelheid van de beweging van het werkstuk in de schijf.
Deinend patroon op het werkvlak van het werkstuk.	<ol style="list-style-type: none"> <li>1. Zorg ervoor dat de machine stevig is bevestigd op een stevig oppervlak.</li> <li>2. Gebruik een bevestigingsapparaat om het werkstuk stevig vast te houden.</li> <li>3. Het zuiveren van de slijpschijf.</li> <li>4. Gebruik een zachtere schijf of verlaag de invoersnelheid.</li> </ol>	
Lijnenpatroon op het werkvlak van het werkstuk.	<ol style="list-style-type: none"> <li>1. Vuil op het oppervlak van de schijf.</li> <li>2. Werkstuk is niet stevig vastgehouden.</li> </ol>	<ol style="list-style-type: none"> <li>1. Het zuiveren van de slijpschijf.</li> <li>2. Gebruik een bevestigingsapparaat om het werkstuk stevig vast te houden.</li> </ol>
Brandplekken of scheurtjes in het werkstuk.	<ol style="list-style-type: none"> <li>1. Onjuist type slijpschijf.</li> <li>2. Onjuiste invoersnelheid.</li> <li>3. Koeling vereist.</li> </ol>	<ol style="list-style-type: none"> <li>1. Probeer een schijf met een zachtere stijl of grover zand.</li> <li>2. Vertraag de snelheid van de beweging van het werkstuk in de schijf.</li> <li>3. Voeg een optioneel koelsysteem toe of koel handmatig.</li> </ol>
Schijf wordt snel oud, slijpzand valt eraf.	<ol style="list-style-type: none"> <li>1. De diepte van de snede is te groot.</li> <li>2. De schijf is te zacht voor het te verwerken materiaal. Selecteer een harder hechtmateriaal.</li> <li>3. Schijfdiameter is te smal.</li> <li>4. Slechte schijfomlijsting.</li> <li>5. Defecte schijfhechting.</li> </ol>	<ol style="list-style-type: none"> <li>1. Vertraag de snelheid van de beweging van het werkstuk in de schijf.</li> <li>2. De schijf is te hard voor het te verwerken materiaal. Selecteer een zachter hechtmateriaal.</li> <li>3. Vervang de schijf.</li> <li>4. Zuiver de slijpschijf.</li> <li>5. Neem contact op met de fabrikant van de slijpschijf.</li> </ol>
De schijf koekt aan en het werkstuk vertoont brandplekken.	<ol style="list-style-type: none"> <li>1. Schijf is te hard.</li> <li>2. Invoersnelheid is te laag.</li> <li>3. Slechte schijfomlijsting.</li> <li>4. Koeling vereist.</li> </ol>	<ol style="list-style-type: none"> <li>1. Selecteer een zachter hechtmateriaal.</li> <li>2. Verhoog de snelheid van de beweging van het werkstuk in de schijf.</li> <li>3. Zuiver de slijpschijf.</li> <li>4. Voeg een optioneel koelsysteem toe of koel handmatig.</li> </ol>

## **Alleen voor Europese landen**

### **Geluidsnormen**

De typische, A-gewogen geluidsniveaus zijn:

Geluidsdrukniveau ( $L_{pA}$ ): GB602: 78,1 dB (A);

GB602W: 78,1 dB (A); GB801: 78,8 dB (A)

Onzekerheid (K): 3,0 dB (A)

### **Draag gehoorbescherming.**

## **Alleen voor Europese landen**

### **EU-verklaring van conformiteit**

De EU-verklaring van conformiteit is opgenomen als

Bijlage A in deze instructiehandleiding.

# ESPECIFICACIONES DEL PRODUCTO

Modelo	GB602	GB602W	GB801
Discos:			
Diámetro	150 mm (6 pulg.)	150 mm (6 pulg.) 150 mm (6 pulg.)	205 mm (8 pulg.)
Anchura	16 mm (5/8 pulg.)	6,4 mm (1/4 pulg.) 16 mm (5/8 pulg.)	19 mm (3/4 pulg.)
Orificio para el eje	12,7 mm (1/2 pulg.)	12,7 mm (1/2 pulg.) 12,7 mm (1/2 pulg.)	15,88 mm (5/8 pulg.)
Velocidad en vacío (min <sup>-1</sup> )	2.980 (50Hz) 3.580 (60Hz)	2.980 (50Hz) 3.580 (60Hz)	2.980 (50Hz) 3.580 (60Hz)
Potencia	S1: 150W S2-30min: 250W	S1: 150W S2-30min: 250W	S1: 370W S2-30min: 550W
Longitud total	375 mm	375 mm	395 mm
Peso neto	9,4 kg	9,5 kg	20,5 kg



..... Busque este símbolo que indica precauciones de seguridad importantes.  
Significa ¡Atención! Su seguridad está en juego.

## Símbolos

Se utilizan los siguientes símbolos para el equipo.  
Asegúrese de que comprende su significado antes del uso.



..... Lea el manual de instrucciones.



..... Sólo para países de la Unión Europea  
Debido a la presencia de componentes peligrosos en el equipo, el equipo eléctrico y electrónico desechado puede tener un impacto negativo para el medioambiente y la salud humana.

¡No tire los aparatos eléctricos y electrónicos junto con los residuos domésticos!  
De conformidad con las Directivas Europeas sobre residuos de aparatos eléctricos y electrónicos, y su adaptación a la ley nacional, el equipo eléctrico y electrónico desechado deberá ser recogido por separado y trasladado a un punto distinto de recogida de desechos municipales, que cumpla con los reglamentos de protección medioambiental. Esto se indica mediante el símbolo de cubo de basura tachado colocado en el equipo.

# REGLAS PARA UN USO SEGURO

Para usar de forma segura esta herramienta debe leer y comprender este manual del operario y todas las etiquetas enganchadas en la herramienta. La seguridad es una combinación de sentido común, permanecer alerta y conocer cómo funciona la amoladora de banco.

## LEA TODAS LAS INSTRUCCIONES

- **CONOZCA SU HERRAMIENTA ELÉCTRICA.** Lea atentamente el manual del operario. Conozca las aplicaciones y las limitaciones, así como posibles riesgos específicos relacionados con esta herramienta.
- **PROTÉJASE CONTRA DESCARGAS ELÉCTRICAS** evitando el contacto del cuerpo con superficies conectadas a tierra. Por ejemplo: tuberías, radiadores, fogones de cocina y frigoríficos.
- **MANTENGA INSTALADAS LAS PROTECCIONES** y en condiciones de funcionamiento. Nunca utilice la herramienta si una o más protecciones se han retirado. Asegúrese de que todas las protecciones estén funcionando correctamente antes de cada uso.
- **RETIRE LAS LLAVES DE AJUSTE.** Acostúmbrase a comprobar si las llaves de ajuste se han retirado de la herramienta antes de encenderla.

- **MANTENGA LIMPIA EL ÁREA DE TRABAJO.** Las áreas y los bancos de trabajo desordenados favorecen los accidentes.
- **EVITE ENTORNOS PELIGROSOS.** No utilice las herramientas eléctricas cerca de gasolina u otros líquidos inflamables, en ubicaciones mojadas o húmedas, ni las exponga a la lluvia. Mantenga el área de trabajo bien iluminada.
- **EVITE QUE LA HERRAMIENTA RECIBA LA LUZ DEL SOL CUANDO LA COLOQUE O LA GUARDE.**
- **MANTENGA ALEJADOS A LOS NIÑOS Y A LOS VISITANTES.** Todos los visitantes deben llevar gafas de seguridad y mantenerse a una distancia segura del área de trabajo.
- **HAGA QUE EL TALLER SEA A PRUEBA DE NIÑOS** con candados, interruptores maestros o extrayendo las llaves de puesta en marcha.
- **NO FUERCE LA HERRAMIENTA.** Realizará el trabajo mejor y de forma más segura a la velocidad para la que se ha diseñado.
- **UTILICE LA HERRAMIENTA ADECUADA.** No fuerce la herramienta ni ningún accesorio para que realice un trabajo para el que no se ha diseñado.

- **UTILICE UN CABLE DE EXTENSIÓN ADECUADO.** Asegúrese de que el cable de extensión esté en buen estado. Cuando utilice un cable de extensión, asegúrese de que tenga el calibre adecuado para la corriente requerida por el producto. De lo contrario, se producirá una bajada de tensión, que a su vez provocará pérdida de potencia y recalentamiento. Se recomienda un tamaño de calibre de cable (A.W.G) de 16 como mínimo para un cable de extensión de 8 metros de longitud o menos. Si duda de cuál utilizar, use el siguiente calibre más alto. Cuanto menor es el número de calibre, más corriente podrá conducir el cable.
  - **INSPECCIONE LOS CABLES DE EXTENSIÓN PERIÓDICAMENTE** y sustitúyalos si están dañados.
  - **ASEGÚRESE DE APAGAR EL INTERRUPTOR** cuando se produzca un fallo repentino en la alimentación o la protección de temperatura esté en funcionamiento.
  - **LLEVE INDUMENTARIA ADECUADA.** No lleve ropas sueltas ni corbatas. Tampoco lleve joyas que puedan quedar atrapadas en las partes móviles de la herramienta y provocar lesiones personales; se recomienda utilizar calzado que no sea rígido cuando se trabaja en exteriores. Lleve protección para el cabello para sujetar el cabello largo.
  - **UTILICE SIEMPRE GAFAS DE SEGURIDAD CON PROTECTORES LATERALES.** Las gafas de uso diario NO son gafas de seguridad.
  - **PROTEJA SUS PULMONES.** Utilice una mascarilla antipolvo o para la cara si la operación de corte produce polvo.
  - **PROTEJA SUS OÍDOS.** Utilice protectores para los oídos cuando use la herramienta de forma prolongada.
  - **NO MALTRATE EL CABLE.** Nunca arrastre la herramienta por el cable ni tire de él para desconectarla del enchufe. Mantenga el cable alejado del calor, aceite y bordes cortantes.
  - **NO HAGA DEMASIADAS COSAS AL MISMO TIEMPO.** Mantenga la postura adecuada y el equilibrio en todo momento.
  - **REALICE UN BUEN MANTENIMIENTO DE LAS HERRAMIENTAS.** Mantenga las herramientas afiladas y limpias para un rendimiento mejor y más seguro. Siga las instrucciones para lubricar y cambiar accesorios.
  - **NUNCA DEJE LA HERRAMIENTA FUNCIONANDO DESATENDIDA. APÁGUELA.** Desconecte todas las herramientas cuando no las utilice, antes de repararlas o cuando cambie accesorios, discos, etc.
  - **EVITE LA PUESTA EN MARCHA ACCIDENTAL.**
  - **UTILICE LOS ACCESORIOS RECOMENDADOS.** El uso de accesorios inadecuados puede provocar un riesgo de lesiones.
  - **NO utilice discos con un calibre incorrecto. NUNCA utilice arandelas para discos o discos que sean defectuosos o incorrectos y NUNCA toque el disco de amolar u otras partes móviles.**
  - **NO SE COLOQUE NUNCA SOBRE LA HERRAMIENTA.** Puede sufrir lesiones graves si la herramienta se inclina o si entra en contacto con el disco accidentalmente.
  - **DIRECCIÓN DE AVANCE.** Tenga en cuenta la dirección de rotación del disco; nunca realice el proceso de amolado sin apoyar correctamente la pieza. **NUNCA** amuele más de una pieza simultáneamente.
- ▲ ADVERTENCIA:**  
Los discos siguen girando por inercia después de apagar la herramienta.
- **COMPRUEBE LAS PIEZAS DAÑADAS.** Antes de seguir utilizando la herramienta, si un protector o cualquier otra parte de la herramienta está dañada, debe inspeccionarse con detenimiento para determinar si funcionará correctamente y si cumplirá con su finalidad. Compruebe la alineación de las partes móviles, el libre movimiento de las partes móviles, la rotura de piezas, el montaje y cualquier otra condición que pueda afectar a su funcionamiento. Las protecciones u otras piezas dañadas deben repararse correctamente o sustituirse en un centro de servicio autorizado para evitar el riesgo de lesiones personales.
  - **MANTENGA LA HERRAMIENTA SECA, LIMPIA Y LIBRE DE ACEITE Y GRASA.** Utilice siempre un paño limpio para la limpieza. Nunca utilice líquido de frenos, gasolina, productos derivados del petróleo ni disolventes para limpiar la herramienta.
  - **INSPECCIONE LA FUENTE DE ALIMENTACIÓN Y LOS CABLES DE EXTENSIÓN PERIÓDICAMENTE** y, si están dañados, haga que sean reparados por un técnico de reparación cualificado. Conozca en todo momento la ubicación del cable y manténgalo alejado del disco en rotación.
  - **NUNCA DEBE UTILIZARSE EN UNA ATMÓSFERA EXPLOSIVA.** Las chispas normales del motor o de amolar metal pueden provocar la ignición de gases.
  - **UTILICE CABLES DE EXTENSIÓN PARA EXTERIORES.** Utilice solamente cables de extensión con una conexión a tierra aprobada que estén diseñados y marcados para su uso en exteriores.
  - **NUNCA intente alcanzar una pieza de trabajo, una pieza de desecho o cualquier otro objeto que pueda estar en el camino del disco o cerca de él.**
  - **EVITE OPERACIONES INCÓMODAS Y POSICIONES DE LAS MANOS** en las que un resbalón repentino podría hacer que la mano entrara en contacto con el disco. Asegúrese SIEMPRE de tener una buena posición de equilibrio.
  - **NUNCA se coloque usted o cualquier parte de su cuerpo en línea con el disco.**
  - **NO UTILICE ESTA HERRAMIENTA SI EL INTERRUPTOR NO LA APAGA Y LA ENCIENDE.** Haga que se reemplacen los interruptores defectuosos en un servicio de reparación autorizado.
  - **NO APAGUE Y ENCIENDA EL MOTOR RÁPIDAMENTE.** Esto podría hacer que se aflojara el disco y podría crear un peligro. Si esto se produjera, apártese y deje que el disco se detenga completamente. Desconecte la amoladora de la fuente de alimentación y vuelva a apretar firmemente la tuerca del disco.

## **⚠️ ADVERTENCIA:**

Al reparar una herramienta, utilice sólo piezas de repuesto idénticas. El uso de otras piezas puede crear un peligro o provocar daños en el producto.

- **UTILICE SOLAMENTE LAS BRIDAS** proporcionadas con la amoladora de banco.  
SI FALTA CUALQUIER PARTE DE LA AMOLADORA o si se rompe, deforma o falla de cualquier forma, o si un componente eléctrico no funciona correctamente, apague la herramienta con el interruptor, desenchufe la máquina y sustituya las partes dañadas, que faltan o que provocan fallos antes de reanudar las operaciones.
- **ASEGÚRESE DE QUE LA AMOLADORA ESTÉ MONTADA DE FORMA SEGURA** tal y como se describe en las instrucciones de uso antes de conectar la herramienta a una fuente de alimentación.
- **NO APRIETE DEMASIADO LA TUERCA DEL DISCO**, si se aprieta demasiado el disco puede agrietarse durante el uso.
- **INSPECCIONE EL DISCO DE LA AMOLADORA** para ver defectos visibles. Compruebe si el disco tiene fisuras y grietas y pruebe si funciona normalmente antes de su uso.
- **AJUSTE** la distancia entre el disco y el apoyo de trabajo para mantener una separación de 1,6 mm. o menos, ya que el diámetro del disco se reduce con el uso. El valor de separación que se utiliza en la marca debe ser la separación recomendada por el fabricante pero no será superior a 3,2 mm.
- El desgaste máximo del disco permitido antes de la sustitución; la reducción del diámetro es de 40 mm.
- **SIEMPRE DEBE COLOCAR SUAVEMENTE LA PIEZA DE TRABAJO CONTRA EL DISCO ABRASIVO.** Cuando empiece a amolar. Un impacto brusco puede romper el disco. Ejercer una leve presión cuando empiece a amolar; demasiada presión sobre un disco frío puede provocar que el disco se agriete.
- **RIESGO DE LESIONES DEBIDO A UNA PUESTA EN MARCHA ACCIDENTAL.** No utilice la herramienta en zonas donde puedan estar presentes niños.
- **NUNCA PONGA EN MARCHA LA AMOLADORA** cuando el disco esté en contacto con la pieza de trabajo.
- **TRABAJO SEGURO.** Sujete siempre la pieza de trabajo firmemente contra el apoyo de trabajo.
- **NO UTILICE LA AMOLADORA DE BANCO** si la brida o la tuerca de fijación faltan o si el eje del husillo está doblado.
- Limpie **FRECUENTEMENTE** el polvo de la operación de amolado de debajo de la amoladora.
- **NO UTILICE ESTA HERRAMIENTA BAJO LA INFLUENCIA DE DROGAS, ALCOHOL O CUALQUIER MEDICACIÓN.**
- **ESTÉ SIEMPRE ALERTA.** No deje que la familiaridad con la amoladora (a base de utilizarla repetidamente) le haga descuidar las normas de seguridad.
- Una fracción de segundo de descuido es suficiente para provocar lesiones graves.
- **PERMANEZCA ALERTA Y MANTENGA EL CONTROL.** Vigile lo que hace y utilice el sentido común. No utilice la herramienta cuando esté cansado. No tenga prisa.

- **GUARDE ESTAS INSTRUCCIONES.** Consúltelas frecuentemente y utilícelas para enseñar a otros usuarios. Si presta a alguien esta herramienta, preste también las instrucciones.

## **⚠️ ADVERTENCIA:**





El polvo provocado por el lijado, serrado, amolado, taladrado y otras actividades de construcción contiene productos químicos que se sabe que provocan cáncer, defectos congénitos y otros problemas reproductivos. Algunas de estas sustancias químicas son:

- plomo de material con pintura con plomo.
- silicio cristalino de ladrillos y cemento y otros productos de albañilería, y
- arsénico y cromo de madera tratada químicamente

El riesgo de exposición varía en función de la frecuencia con la que realice este tipo de trabajo. Para reducir su exposición a estas sustancias químicas: trabaje en zonas bien ventiladas y con el equipo de seguridad aprobado como, por ejemplo, las mascarillas contra el polvo especialmente diseñadas para filtrar partículas microscópicas.



El propósito de los símbolos de seguridad es llamar su atención ante posibles peligros. Los símbolos de seguridad y las explicaciones que los acompañan merecen su atención y comprensión. Las advertencias de seguridad solas no eliminan ningún peligro. Las instrucciones o advertencias que proporcionan no sustituyen las medidas de prevención de accidentes apropiadas.

SÍMBOLO	SIGNIFICADO
	<b>SÍMBOLO DE ALERTA DE SEGURIDAD:</b> Indica peligro, advertencia o precaución. Se puede usar junto con otros símbolos o pictogramas.
	<b>PELIGRO:</b> Si no se obedece una advertencia de seguridad el resultado será lesiones graves a usted mismo o a otros. Siga siempre las precauciones de seguridad para reducir el riesgo de fuego, descargas eléctricas y lesiones personales.
	<b>ADVERTENCIA:</b> Si no se obedece una advertencia de seguridad el resultado puede ser daños a la propiedad o lesiones personales a usted mismo o a terceros. Siga siempre las precauciones de seguridad para reducir el riesgo de fuego, descargas eléctricas y lesiones personales.
	<b>PRECAUCIÓN:</b> Si no se obedece una advertencia de seguridad el resultado puede ser daños a la propiedad o lesiones personales a usted mismo o a terceros. Siga siempre las precauciones de seguridad para reducir el riesgo de fuego, descargas eléctricas y lesiones personales.
<b>NOTA:</b> Avisa de información o instrucciones vitales para el funcionamiento o el mantenimiento del equipo.	





### **ADVERTENCIA:**

No intente utilizar esta herramienta hasta que haya leído con atención y comprenda completamente todas las instrucciones, reglas de seguridad, etc., contenidas en este manual. En caso contrario, se pueden provocar accidentes que impliquen fuego, descargas eléctricas o lesiones personales graves. Guarde este manual del operario y revíselo frecuentemente para un uso seguro continuado y para enseñar a otras personas que puedan usar esta herramienta.



### **ADVERTENCIA:**

Durante el uso de la amoladora pueden salir despedidos hacia sus ojos objetos extraños, lo que puede provocar graves daños en los ojos. Para utilizar la herramienta eléctrica, utilice siempre gafas de seguridad o gafas de seguridad con protecciones laterales y una careta protectora completa cuando sea necesario. Recomendamos una máscara de seguridad de amplia visión para su uso sobre gafas convencionales o gafas de seguridad estándar con protectores laterales.

## DESEMBALAJE

- Extraiga con cuidado todas las piezas de la caja de cartón de transporte.
- Saque la amoladora de banco de la caja de cartón y colóquela en una superficie de trabajo.
- No deseche los materiales de embalaje hasta que haya inspeccionado la máquina, identificado todas las piezas sueltas y hasta que haya utilizado correctamente la amoladora de banco.
- Examine todas las piezas para asegurarse de que no ha habido roturas ni daños durante el transporte.
- Si se han incluido todas las partes, proceda al montaje.
- Si falta cualquier pieza o está dañada, no intente enchufar la herramienta ni encenderla hasta que se obtengan las piezas dañadas o que faltan y se instalen correctamente.
- Póngase en contacto con su distribuidor más cercano para obtener ayuda si hay piezas dañadas o si faltan piezas.

### **ADVERTENCIA:**

Si falta alguna pieza no utilice esta máquina hasta que se sustituyan las piezas que faltan. En caso contrario se podrían provocar lesiones graves.

## CARACTERÍSTICAS

### CONOZCA SU AMOLADORA DE BANCO

Consulte la Fig. 3.

Antes de intentar utilizar su nueva herramienta, familiarícese con todas las características de uso y los requisitos de seguridad.

Lea con atención este manual del operario antes de utilizar la amoladora.

### INTERRUPTOR DE ENCENDIDO

Un interruptor de encendido (On/Off) de acceso sencillo, cómodo y seguro.

### MOTOR

La amoladora, gracias a su motor eléctrico de inducción creado con gran precisión, tiene suficiente potencia para realizar pesados trabajos de amolado.

## DISCO DE LA AMOLADORA

Equipada con discos de amolado finos y gruesos para la mayoría de aplicaciones.

### NOTA:

Los discos nuevos a veces deben rebajarse para nivelar la cara del disco.

## PROTECTOR DE OJOS DE SEGURIDAD Y DEFLECTOR DE CHISPAS

Los protectores de seguridad y los deflectores de chispas se pueden ajustar para la comodidad del operario. La utilización de la amoladora sin estos elementos montados puede provocar graves lesiones. No realice la operación de amolado con el protector de seguridad levantado; use siempre gafas de seguridad para la protección personal.

## APOYO DE TRABAJO

Los apoyos de trabajo se ajustan independientemente para compensar el desgaste de los discos. Antes de

amolado, asegúrese de que los apoyos de trabajo se hayan ajustado correctamente. Generalmente, el objeto que se amuela está ligeramente por encima del centro del disco de amolado.

Ajuste la distancia entre el disco y el apoyo de trabajo para mantener una separación de 1,6 mm. o menos, ya que el diámetro del disco se reduce con el uso.

Con una luz de trabajo montada de forma permanente que ilumina automáticamente el área de trabajo para un amolado y un afilado más precisos y seguros.

## BANDEJA DE REFRIGERACIÓN

Durante la operación de amolado, los objetos de metal se calientan rápidamente. Es importante mover el objeto hacia delante y hacia atrás en el disco de amolado y refrigerar el objeto frecuentemente mediante la bandeja de refrigeración de la amoladora.

GB602/GB801 (Fig. 3)

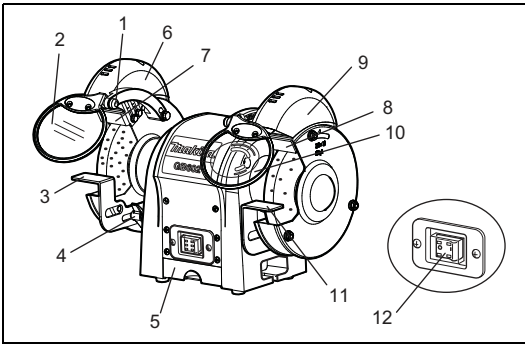

1. Rueda de ajuste
2. Protector de ojos de seguridad
3. Apoyo de trabajo (izquierdo)
4. Manija de ajuste
5. Bandeja de refrigeración
6. Encendido automático (luz de trabajo)
7. Deflector de chispas (izquierdo)
8. Deflector de chispas (derecho)
9. Cubierta de la lámpara
10. Protector de ojos de seguridad con lupa
11. Apoyo de trabajo (derecho)
12. Interruptor de encendido

GB602W (Fig. 4)

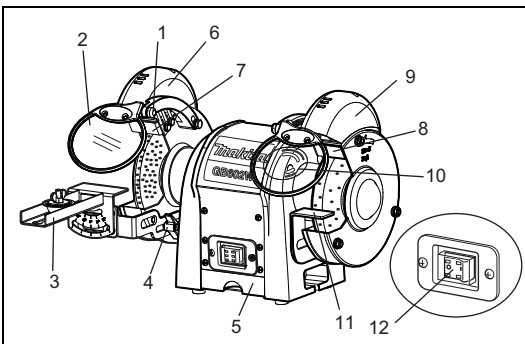

1. Rueda de ajuste
2. Protector de ojos de seguridad
3. Kit de afilado de la hoja de sierra
4. Manija de ajuste
5. Bandeja de refrigeración
6. Encendido automático (luz de trabajo)
7. Deflector de chispas (izquierdo)
8. Deflector de chispas (derecho)
9. Cubierta de la lámpara
10. Protector de ojos de seguridad con lupa
11. Apoyo de trabajo (derecho)
12. Interruptor de encendido

# MONTAJE

## MONTAJE DE LOS PROTECTORES DE OJOS DE SEGURIDAD

Consulte las Fig. 5-6.

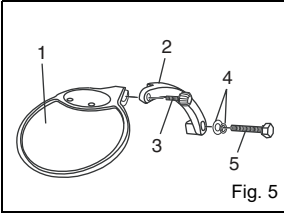

Fig. 5

1. Protector de ojos de seguridad
2. Brazo de montaje del protector de ojos
3. Rueda de ajuste
4. Arandela
5. Tornillo hexagonal

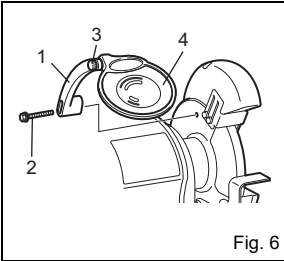

Fig. 6

1. Brazo de montaje del protector de ojos
2. Tornillo hexagonal
3. Rueda de ajuste
4. Protector de ojos de seguridad

Monte el brazo de montaje del protector de ojos izquierdo y derecho en el interior de las protecciones del disco utilizando los soportes de retención, los tornillos hexagonales (M6 X 30 mm) y las arandelas (6 mm).

Utilice la ilustración como guía para determinar qué brazo de montaje del protector de ojos se monta en el lado izquierdo y qué brazo de montaje del protector de ojos se monta en el lado derecho de la amoladora.

Cuando los brazos de montaje del protector de ojos estén firmemente en su lugar, deslice el soporte del protector sobre el brazo de montaje del protector de ojos.

Apriete la rueda de ajuste dejándola lo suficientemente floja como para permitir que se levante y se baje fácilmente el protector de ojos de seguridad.

### ⚠ ADVERTENCIA:

Para evitar lesiones personales, nunca utilice la amoladora de banco a menos que los protectores de ojos

de seguridad y los deflectores de chispas estén correctamente instalados y en su lugar.

## APOYO DE TRABAJO

GB602/GB801/GB602W

Consulte la Fig. 7.

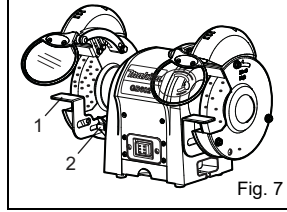

Fig. 7

1. Soporte del apoyo de trabajo
2. Manija de ajuste

Monte los apoyos de trabajo en el soporte del apoyo de trabajo mediante los dos tornillos hexagonales.

Antes de apretar los tornillos, ajuste la separación entre el disco de la amoladora y el apoyo de trabajo a un máximo de 1,6 mm.

Apriételos firmemente.

## GB602W solamente

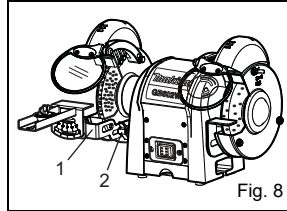

Fig. 8

1. Apoyo de trabajo
2. Manija de ajuste

Monte el apoyo de trabajo de la hoja en el soporte del apoyo de trabajo mediante los dos tornillos hexagonales.

Antes de apretar los tornillos, ajuste la separación entre el disco de la amoladora y el apoyo de trabajo a un máximo de 1,6 mm.

Apriételos firmemente.

# MANEJO

## UTILIZACIÓN BÁSICA

### ⚠ ADVERTENCIA:

Utilice siempre gafas de seguridad o gafas de seguridad con protectores laterales durante la utilización de la herramienta eléctrica o cuando sople suciedad. Si la operación genera polvo, utilice una máscara antipolvo.

Para que sean eficientes y trabajen según su diseño, las herramientas deben estar afiladas. Las herramientas romas pueden causar accidentes (y los causarán).

Las amoladoras de banco son ideales para afilar herramientas como cinceles, cuchillas de cepilladoras, tijeras, etc., y para eliminar el óxido o la corrosión.

### ⚠ ADVERTENCIA:

Nunca afile ni amole ningún objeto de aluminio.

Las amoladoras extraen material rápidamente, por lo que la presión es vital para un amolado eficiente.

La forma correcta de afilar una herramienta y evitar el sobrecalentamiento es:

- Mantener una herramienta en el apoyo de trabajo firmemente con el disco correcto.
- Mantener el objeto en constante movimiento, moviéndolo a un ritmo uniforme.
- Nunca fuerce una herramienta contra el disco de amolado.

■ Mantenga fría la herramienta utilizando una bandeja de refrigeración o un recipiente de agua.

■ El disco de amolado debe girar y penetrar en el objeto que se afila.

**NOTA:**

Una presión excesiva puede dañar la herramienta, hacer que el motor se recaliente y gastar de forma prematura el disco de amolado.

**⚠ ADVERTENCIA:**

Una presión excesiva sobre un disco frío puede hacer que se agriete.

**GB602W solamente**

Cómo montar el kit de afilado de hoja de sierra

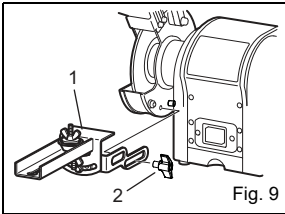

1. Kit de afilado de hoja de sierra
2. Manija de ajuste

Fig. 9

■ Monte el kit de afilado de hoja de sierra como se muestra en la Fig. 9.

Antes de su uso, asegúrese de que esté firmemente fijado.

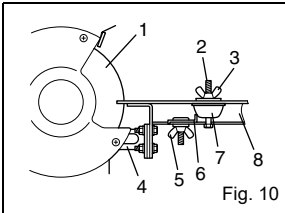

1. Disco de la amoladora
2. Tornillo
3. Tuerca de mariposa A
4. Soporte del apoyo de herramientas
5. Tuerca de mariposa B
6. Tope
7. Soporte B
8. Apoyo de la herramienta

Fig. 10

Coloque la hoja de sierra entre el soporte A y el soporte B.

A continuación, fije el conjunto en el tornillo con la tuerca de mariposa A.

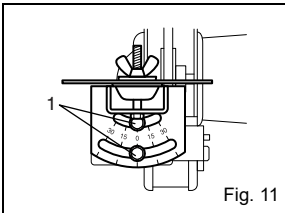

1. Tornillo hexagonal

Fig. 11

El ajuste del ángulo se puede realizar aflojando los tornillos hexagonales de la placa graduada de bisel. Tras ajustar el ángulo, apriete firmemente los tornillos hexagonales.

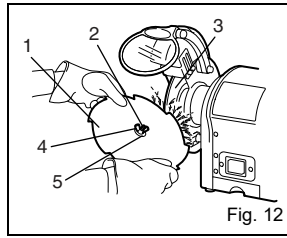

1. Hoja de sierra
2. Tornillo
3. Disco de la amoladora
4. Tuerca de mariposa A
5. Soporte A

Fig. 12

Afije la tuerca de mariposa B y deslice el soporte B

De forma que la "garganta" o la ranura entre los dientes de la hoja de sierra entre en contacto con el borde del disco. Deslice el tope para que entre en contacto con el soporte B y apriete firmemente la tuerca de mariposa B.

**⚠ ADVERTENCIA:**

Desconecte siempre la amoladora de banco de la fuente de alimentación antes de realizar cualquier ensamblado o ajuste.

En caso contrario se podría provocar una puesta en marcha accidental que podría tener como resultado graves lesiones personales.

**SUSTITUCIÓN DEL DISCO**

Consulte la Fig. 13.

Si debe sustituir un disco de amolado, asegúrese de obtener uno con una clasificación de velocidad segura que sea como mínimo tan alta como las RPM de "velocidad en vacío" marcadas en la placa de datos de la amoladora y que tenga la marca de cumplimiento con SAA.

Para sustituir el disco de amolado, retire la cubierta del disco aflojando las tuercas.

Afije la tuerca del disco en el sentido de las agujas del reloj para el lado izquierdo y en el sentido contrario a las agujas del reloj para el lado derecho. Extraiga la brida exterior y el disco de amolado. Para instalar un disco de amolado siga el procedimiento anterior a la inversa.

Asegúrese de que el disco de amolado y la brida exterior se hayan asentado correctamente en el eje del husillo.

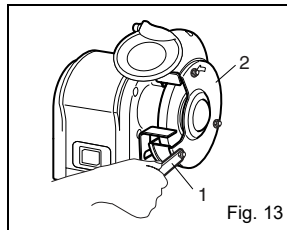

1. Llave
2. Cubierta del disco

Fig. 13

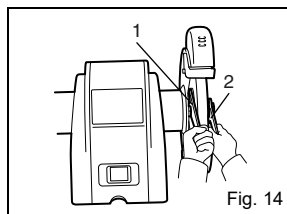

1. Llave 13
2. Llave 19

**GB801 solamente**

1. Llave 17
2. Llave 24

Fig. 14

# MANTENIMIENTO

## **⚠ ADVERTENCIA:**

Al reparar una herramienta, utilice sólo piezas de repuesto. El uso de otras piezas puede crear un peligro o provocar daños en el producto.

## **GENERAL**

Mantenga limpia la amoladora de banco. Elimine la suciedad de las piezas de trabajo y de debajo de la amoladora frecuentemente.

Asegúrese de que la amoladora de banco funciona correctamente. Compruebe si los tornillos, las tuercas y los pernos están apretados.

## **CABLES DE EXTENSIÓN**

El uso de cualquier cable de extensión provocará pérdida de potencia. Para mantener al mínimo la pérdida y para evitar que la herramienta se recaliente, utilice un cable de extensión que tenga un calibre suficiente como para transportar la corriente que la herramienta consumirá.

Se recomienda un tamaño de calibre de cable (A.W.G) de 16 como mínimo para un cable de extensión de 8 metros de longitud o menos. Cuando trabaje en exteriores, utilice un cable de extensión que sea adecuado para el uso en exteriores. La cubierta del cable tendrá la marca WA.

## **⚠ ADVERTENCIA:**

Compruebe los cables de extensión antes de cada uso. Si se dañan, sustitúyalos inmediatamente. Nunca utilice la herramienta con un cable dañado ya que si toca el área dañada puede sufrir descargas eléctricas que pueden provocar graves lesiones.

## **SUSTITUCIÓN DE LA BOMBILLA DE LA LUZ DE TRABAJO**

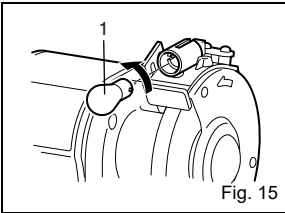

1. Bombilla

Cuando la bombilla esté gastada y no funcione, afloje los tornillos que fijan la cubierta de la lámpara y extraiga suavemente la bombilla del soporte ejerciendo presión sobre ella y girándola en el sentido contrario a las agujas del reloj. Póngase en contacto con su distribuidor para obtener un repuesto. Para sustituirla, empuje suavemente la bombilla para insertarla, gírela en el sentido de las agujas del reloj y fije la cubierta de la lámpara en el orden inverso.

## **HERRAMIENTA PARA REACONDICIONAR EL DISCO (accesorio)**

El reacondicionamiento del disco se realiza para renovar su afilado o para nivelar la cara del disco.

Ajuste el apoyo de trabajo de la amoladora de banco en un ángulo ligero y tense la herramienta de reacondicionamiento del disco contra él. No establezca contacto con el disco de amolado hasta que se haya encendido el motor y el disco gire a velocidad completa.

Presione la herramienta de reacondicionamiento ligeramente contra el disco que está girando hasta que realice una mordedura y entonces muévela de lado a lado del disco. Es mejor una pequeña mordedura y muchas pasadas que una gran mordedura y una pasada. Trabaje con cuidado; sujete la herramienta de reacondicionamiento en el apoyo de trabajo. No realice una presión excesiva sobre el disco de amolado. Proceda únicamente hasta que domine la técnica.

# SOLUCIÓN DE PROBLEMAS

En esta sección se tratan los problemas más comunes que surgen durante el uso y qué hay que hacer para solucionarlos. No realice ajustes hasta que la máquina esté desenchufada y las piezas en movimiento se hayan detenido completamente.

SÍNTOMA	CAUSA POSIBLE	ACCIÓN CORRECTORA
El motor no se pone en marcha.	<ol style="list-style-type: none"> <li>1. Tensión baja.</li> <li>2. Circuito abierto en el motor o conexiones flojas.</li> </ol>	<ol style="list-style-type: none"> <li>1. Compruebe si la línea eléctrica tiene la tensión correcta.</li> <li>2. Inspeccione todas las conexiones de cables del motor para ver si hay conexiones flojas o abiertas.</li> </ol>
El motor no se pone en marcha; los fusibles o los diferenciales saltan	<ol style="list-style-type: none"> <li>1. Cortocircuito en el cable o el enchufe.</li> <li>2. Cortocircuito en el motor o conexiones flojas.</li> </ol>	<ol style="list-style-type: none"> <li>1. Inspeccione el cable para ver si hay daños en el aislamiento o cables cortocircuitados.</li> <li>2. Inspeccione todas las conexiones del motor para ver si hay terminales cortocircuitados o sueltos o aislantes gastados.</li> <li>3. Instale fusibles o diferenciales correctos.</li> </ol>
El motor se recalienta.	Motor sobrecargado.	Reduzca la carga del motor.
El motor se cala (fundiendo fusibles o haciendo saltar el diferencial)	<ol style="list-style-type: none"> <li>1. Cortocircuito en el motor o conexiones flojas.</li> <li>2. Tensión baja.</li> <li>3. Fusibles o diferenciales incorrectos en la línea de alimentación.</li> <li>4. Motor sobrecargado.</li> </ol>	<ol style="list-style-type: none"> <li>1. Inspeccione las conexiones del motor para ver si hay terminales cortocircuitados o sueltos o aislantes gastados.</li> <li>2. Corrija las condiciones de tensión baja.</li> <li>3. Instale fusibles o diferenciales correctos.</li> <li>4. Reduzca la carga del motor.</li> </ol>
La máquina se ralentiza durante el uso.	La profundidad de corte es demasiado grande.	Reduzca la velocidad de movimiento de la pieza de trabajo en la pieza.
Estado ondulado de la superficie de la pieza de trabajo.	<ol style="list-style-type: none"> <li>1. Asegúrese de que la máquina está montada firmemente sobre una superficie sólida.</li> <li>2. Utilice un dispositivo de sujeción para retener firmemente la pieza de trabajo.</li> <li>3. Reacondicione el disco de amolado</li> <li>4. Utilice un disco más suave o reduzca la velocidad de avance.</li> </ol>	
Líneas en la superficie de la pieza de trabajo.	<ol style="list-style-type: none"> <li>1. Impurezas en la superficie de trabajo.</li> <li>2. La pieza de trabajo no se sujeta firmemente.</li> </ol>	<ol style="list-style-type: none"> <li>1. Reacondicione el disco de amolado</li> <li>2. Utilice un dispositivo de sujeción para retener firmemente la pieza de trabajo.</li> </ol>
Puntos de quemaduras o grietas en la pieza de trabajo.	<ol style="list-style-type: none"> <li>1. Tipo inadecuado de disco de amolado.</li> <li>2. Velocidad inadecuada.</li> <li>3. Refrigerante necesario.</li> </ol>	<ol style="list-style-type: none"> <li>1. Pruebe un disco de estilo más suave o de grano más grueso.</li> <li>2. Reduzca la velocidad de movimiento de la pieza de trabajo en la pieza.</li> <li>3. Añada un sistema de refrigeración opcional o introduzca refrigerante a mano.</li> </ol>
El disco se desafilá rápidamente, el grano cae.	<ol style="list-style-type: none"> <li>1. La profundidad de corte es demasiado grande.</li> <li>2. El disco es demasiado blando para el material. Seleccione uno más duro.</li> <li>3. El diámetro del disco es demasiado pequeño.</li> <li>4. Reacondicionamiento del disco incorrecto.</li> <li>5. Adherencia del disco defectuosa.</li> </ol>	<ol style="list-style-type: none"> <li>1. Reduzca la velocidad de movimiento de la pieza de trabajo en la pieza.</li> <li>2. El disco es demasiado duro para el material. Seleccione uno más blando.</li> <li>3. Sustituya el disco.</li> <li>4. Reacondicione el disco</li> <li>5. Consulte con el fabricante del disco de amolado.</li> </ol>
El disco se atasca y la pieza de trabajo muestra marcas de quemaduras.	<ol style="list-style-type: none"> <li>1. El disco es demasiado duro.</li> <li>2. La velocidad de avance es demasiado baja.</li> <li>3. Reacondicionamiento del disco incorrecto.</li> <li>4. Refrigerante necesario.</li> </ol>	<ol style="list-style-type: none"> <li>1. Seleccione uno más blando.</li> <li>2. Aumente la velocidad de movimiento de la pieza de trabajo en la pieza.</li> <li>3. Reacondicione el disco</li> <li>4. Añada un sistema de refrigeración opcional o introduzca refrigerante a mano.</li> </ol>

### **Sólo para los países europeos**

#### **Ruido**

Los niveles típicos de ruido ponderado A son:

Nivel de presión de sonido ( $L_{pA}$ ): GB602: 78,1 dB

(A), GB602W: 78,1 dB (A), GB801: 78,8 dB (A)

Incertidumbre (K) 3,0 dB (A)

**Utilice protección para los oídos.**

### **Sólo para los países europeos**

#### **Declaración de conformidad de la CE**

La Declaración de conformidad de la CE se incluye como

Anexo A en este manual de instrucciones.

## DANE TECHNICZNE

Model	GB602	GB602W	GB801
Tarcze:			
średnica	6 cali (150 mm)	6 cali (150 mm) 6 cali (150 mm)	8 cali (205 mm)
Szerokość	5/8 cala (16 mm)	1/4 cala (6,4 mm) 5/8 cala (16 mm)	3/4 cala (19 mm)
Otwór wałka	1/2 cala (12,7 mm)	1/2 cala (12,7 mm) 1/2 cala (12,7 mm)	5/8 cala (15,88 mm)
Prędkość bez obciążenia (min <sup>-1</sup> )	2.980 (50Hz) 3.580 (60Hz)	2.980 (50Hz) 3.580 (60Hz)	2.980 (50Hz) 3.580 (60Hz)
Moc wejściowa	S1: 150W S2-30min: 250W	S1: 150W S2-30min: 250W	S1: 370W S2-30min: 550W
Całkowita długość	375 mm	375 mm	395 mm
Ciężar netto	9,4 kg	9,5 kg	20,5 kg



..... Szukaj tego symbolu, aby zapoznać się z ważnymi wskazówkami dotyczącymi bezpieczeństwa. Oznacza on: uwaga!! Zagrożenie dla bezpieczeństwa.

### Symbole

Poniżej przedstawiono symbole stosowane w przypadku omawianego urządzenia. Przed przystąpieniem do jego eksploatacji należy koniecznie zapoznać się z ich znaczeniem.



..... Przeczytaj instrukcję obsługi.



..... Dotyczy tylko państw UE  
Z uwagi na obecność w sprzęcie niebezpiecznych składników, zużyty sprzęt elektryczny i elektroniczny może powodować negatywny wpływ na środowisko i zdrowie ludzi.  
Nie wyrzucaj urządzeń elektrycznych i

elektronicznych wraz z odpadami z gospodarstwa domowego!  
Zgodnie z Europejską Dyrektywą w sprawie zużytego sprzętu elektrycznego i elektronicznego oraz dostosowaniem jej do prawa krajowego, zużyte urządzenia elektryczne i elektroniczne należy składować osobno i przekazywać do punktu selektywnej zbiórki odpadów komunalnych, działającego zgodnie z przepisami dotyczącymi ochrony środowiska. Informuje o tym symbol przekreślonego kołowego kontenera na odpady umieszczony na sprzęcie.

## ZASADY BEZPIECZNEJ OBSŁUGI

Bezpieczna obsługa tego narzędzia zasilanego prądem wymaga przeczytania i zrozumienia niniejszej instrukcji obsługi i wszystkich naklejonych na nim etykiet. Bezpieczeństwo stanowi połączenie zdrowego rozsądku, czujności i znajomości zasady działania szlifierki stołowej.

### NALEŻY ZAPOZNAĆ SIĘ ZE WSZYSTKIMI ZALECENIAMI.

- **POZNAJ SWOJE NARZĘDZIE.** Należy uważnie przeczytać instrukcję obsługi. Należy zapoznać się z zastosowaniami i ograniczeniami, jak również potencjalnymi zagrożeniami związanymi z narzędziem.
- **ZABEZPIECZYĆ SIĘ PRZED PORAŻENIEM PRĄDEM,** zapobiegając kontaktowi ciała z uziemionymi powierzchniami. Na przykład: rurami, kaloryferami, pionami kuchennymi i obudowami lodówek.
- **OSŁONY POWINNY BYĆ ZAWSZE ZAINSTALOWANE** i sprawne. Nigdy nie używać narzędzia ze zdjętymi lub niesprawnymi osłonami. Przed każdym użyciem należy sprawdzić, czy wszystkie osłony prawidłowo działają.

- **PAMIĘTAĆ O WYJĘCIU KLUCZY REGULACYJNYCH.** Wyrobić sobie nawyk sprawdzania przed użyciem narzędzia, czy zostały z niego wyjęte klucze regulacyjne.
- **UTRZYMYWAĆ STANOWISKO PRACY W CZYSTOŚCI.** Nieporządek na stanowisku pracy sprzyja wypadkom.
- **UNIKAĆ NIEBEZPIECZNEGO OTOCZENIA.** Nie używać narzędzi zasilanych prądem w pobliżu benzyny lub innych łatwopalnych cieczy czy w wilgotnych miejscach, jak również nie wystawiać ich na działanie deszczu. Należy dbać o dobre oświetlenie w miejscu pracy.
- **PODCZAS ODKŁADANIA I PRZECHOWYWANIA NARZĘDZIA NIE USTAWIĄĆ GO W MIEJSCU NARAŻONYM NA DZIAŁANIE PROMIENI SŁONECZNYCH.**
- **NIE POZWALAĆ DZIECIOM I GOŚCIOM PRZEBYWAĆ W POBLIŻU NARZĘDZIA.** Wszyscy goście powinni nosić okulary ochronne i przebywać w bezpiecznej odległości od stanowiska pracy.

- **ZABEZPIECZYĆ WARSZTAT PRZED DZIEĆMI** kłódkami, wyłącznikami głównymi lub poprzez usunięcie wszystkich kluczy umożliwiających rozruch.
  - **NIE UŻYWAĆ NARZĘDZIA Z NADMIERNĄ SIŁĄ.** Zadanie można wykonać lepiej i bezpieczniej, pracując przy znamionowych wartościach parametrów.
  - **UŻYWAĆ ODPOWIEDNIEGO NARZĘDZIA.** Nie używać narzędzia lub akcesoriów do prac, do których nie są one przeznaczone.
  - **UŻYWAĆ ODPOWIEDNIEGO PRZEDŁUŻACZA.** Przedłużacz musi być w dobrym stanie. W przypadku używania przedłużacza należy się upewnić, że jest on zgodny z parametrami prądu, który ma przewodzić. Przedłużacz o zbyt małym przekroju może spowodować spadek napięcia, grożący stratą mocy i przegraniem narzędzia. W przypadku przedłużacza należy pamiętać o właściwym doborze długości przedłużacza i odpowiednim przekroju przewodów. Długość i przekrój określi każdy elektryk z uprawnieniami.
  - **REGULARNIE SPRAWDZAĆ PRZEDŁUŻACZE,** a w przypadku stwierdzenia uszkodzenia wymieniać je.
  - **NALEŻY KONIECZNIE USTAWIĆ PRZEŁĄCZNIK W POŁOŻENIU WYŁ.** w razie nagłej utraty zasilania lub zadziałania funkcji ochrony przed przegrzaniem.
  - **NOSIĆ ODPOWIEDNIĄ ODZIEŻ.** Nie wolno nosić luźnych części garderoby, krawatów lub biżuterii. Mogłyby one zostać pochwycone przez ruchome części maszyny i spowodować obrażenia. Podczas pracy na zewnątrz zalecane jest obuwie nieślizgające. Zaleca się noszenie ochrony na głowę przytrzymującej długie włosy.
  - **ZAWSZE NOSIĆ OKULARY OCHRONNE Z OSŁONAMI BOCZNYMI.** Zwykle okulary NIE mogą służyć jako okulary ochronne.
  - **CHRONIĆ PŁUCA.** Podczas pracy w zapyłonym otoczeniu należy nosić maskę twarzową lub przeciwpyłową.
  - **CHRONIĆ SŁUCH.** Podczas dłuższej pracy zawsze stosować zabezpieczenia słuchu.
  - **NIE NADWERĘŻAĆ KABLA ZASILANIA.** Urządzenia nie wolno przenosić, trzymając je za przewód. Nie wolno również ciągnąć za przewód, aby odłączyć go od gniazda zasilającego. Przewód należy chronić przed cieplą, olejem i ostrymi krawędziami.
  - **NIE WYCHYLAĆ SIĘ NADMIERNIE I NIE SIĘGAĆ ZA DALEKO.** Należy stać pewnie, aby nie stracić równowagi.
  - **STARANNIE KONSERWOWAĆ NARZĘDZIA.** Utrzymywać urządzenie ostre i czyste dla zapewnienia jego lepszego i bezpieczniejszego działania. Przestrzegać podanych zaleceń dotyczących smarowania lub wymiany akcesoriów.
  - **NIGDY NIE POZOSTAWIAĆ URUCHOMIONEGO NARZĘDZIA BEZ NADZORU. WYŁĄCZYĆ NARZĘDZIE.** Wyłączyć wszystkie narzędzia, jeżeli nie są używane, jak również przed przystąpieniem do prac serwisowych lub wymiany akcesoriów, tarcz itp.
  - **NIE DOPUSZCZAĆ DO PRZYPADKOWEGO URUCHOMIENIA NARZĘDZIA.**
  - **UŻYWAĆ TYLKO ZALECANYCH AKCESORIÓW.** Stosowanie niewłaściwych akcesoriów może spowodować ryzyko obrażeń.
  - **NIE** używać tarcz z otworem o nieprawidłowym rozmiarze. **NIGDY** nie używać wadliwych lub niewłaściwych podkładek lub tarcz i **NIGDY** nie dotykać tarczy szlifirskiej lub innych ruchomych części.
  - **NIGDY NIE STAWAĆ NA NARZĘDZIU.** W przypadku przewrócenia narzędzia lub przypadkowego dotknięcia tarczy mogłyby dojść do poważnych obrażeń.
  - **KIERUNEK RUCHU:** Pamiętać o prawidłowym kierunku obrotów koła; nigdy nie wykonywać pracy bez prawidłowo ustawionej listwy prowadzącej. **NIGDY** nie szlifować równocześnie więcej niż jednego elementu.
- ▲ OSTRZEŻENIE:**  
Po wyłączeniu tarcze dalej obracają się siłą bezwładności.
- **SPRAWDZIĆ NARZĘDZIE POD KĄTEM USZKODZONYCH CZĘŚCI.** Przed dalszym użytkowaniem narzędzia należy dokładnie sprawdzić uszkodzoną osłonę lub inną część, aby mieć pewność, że będzie ona poprawnie działać i spełniać swoją funkcję. Należy skontrolować je pod kątem nieprawidłowego ustawienia lub zablokowania elementów ruchomych, pęknięć lub innych usterek, które mogą mieć wpływ na działanie urządzenia. Aby uniknąć ryzyka obrażeń, osłona lub inne uszkodzone części powinny zostać naprawione lub wymienione przez autoryzowany punkt serwisowy.
  - **UCHWYTY POWINNY BYĆ ZAWSZE SUCHY, CZYSTY, BEZ POZOSTAŁOŚCI OLEJU LUB SMARU.** Do czyszczenia należy zawsze używać czystej szmatki. Do czyszczenia narzędzia nie wolno nigdy używać płynu hamulcowego, benzyny, produktów na bazie ropy naftowej lub rozpuszczalników.
  - **REGULARNIE SPRAWDZAĆ KABEL ZASILANIA I PRZEDŁUŻACZ** i w razie zauważenia uszkodzeń zlecić ich naprawę wykwalifikowanemu serwisantowi. Zawsze sprawdzać położenie kabla i trzymać go z dala od obracającej się tarczy.
  - **NIGDY NIE UŻYWAĆ NARZĘDZIA W OTOCZENIU ZAGROŻONYM WYBUCHEM.** Iskry powstające podczas pracy silnika lub wydzielane przez szlifowany metal mogłyby spowodować zapłon oparów.
  - **UŻYWAĆ PRZEDŁUŻACZY PRZEZNACZONYCH DO UŻYTKU NA ZEWNĄTRZ.** Używać tylko przedłużaczy z atestowanym uzziemieniem, przeznaczonych do użytku na zewnątrz i stosownie oznakowanych.
  - **NIGDY** nie wychylać się, aby chwycić obrabiany element, ściniek lub jakikolwiek inny przedmiot znajdujący się na lub w pobliżu linii tarczy.
  - **UNIKAĆ NIEZRĘCZNYCH RUCHÓW I POZYCJI DŁONI** w miejscach, w których nagłe poślizgnięcie mogłoby spowodować przesunięcie dłoni ku tarczy. **ZAWSZE** należy się upewnić, że zachowuje się stabilną pozycję.
  - **NIGDY** nie stać, ani nie trzymać żadnej części ciała na linii tarczy.
  - **NIE UŻYWAĆ NARZĘDZIA, JEŻELI PRZEŁĄCZNIK NIE WŁĄCZA SIĘ I NIE WYŁĄCZA.** Uszkodzone przełączniki powinny być wymienione przez autoryzowany serwis.
  - **NIE WŁĄCZAĆ I NIE WYŁĄCZAĆ GWALTOWNIE SILNIKA.** Mogłoby to spowodować poluzowanie tarczy i stworzyć zagrożenie. W takim przypadku należy się odsunąć od narzędzia i poczekać, aż tarcza całkowicie się zatrzyma. Odłączyć szlifierkę od źródła zasilania i dobrze dokręcić nakrętkę tarczy.

## **▲ OSTRZEŻENIE:**

Do wymiany należy używać tylko identycznych części zamiennych. Stosowanie innych części zamiennych może stwarzać zagrożenia lub spowodować uszkodzenie produktu.

- **UŻYWAĆ TYLKO KOŁNIERZY** dostarczonych wraz z tą szlifierką stołową.  
W RAZIE ZAUWAŻENIA BRAKU JAKIEJKOLWIEK CZĘŚCI SZLIFIERKI, jej złamania, zgięcia lub jakiegokolwiek innej usterki, jak również w razie nieprawidłowego działania jakiegokolwiek części elektrycznej należy wyłączyć urządzenie przełącznikiem, wyjąć wtyczkę z gniazdka zasilania i wymienić uszkodzone, brakujące lub niesprawne części przed ponownym użyciu narzędzia.
- Przed podłączeniem narzędzia do źródła zasilania **UPEWNIĆ SIĘ, ŻE SZLIFIERKA JEST PRAWIDŁOWO ZAMONTOWANA** zgodnie z zaleceniami w instrukcji obsługi.
- **NIE DOKRĘCAĆ NADMIERNIE NAKRĘTKI TARCZY**, gdyż jej nadmierne dokręcenie mogłoby spowodować pęknięcie tarczy podczas użytkowania narzędzia.
- **SPRAWDZIĆ WZROKOWO TARCZĘ SZLIFIERSKĄ** pod kątem ewentualnych uszkodzeń. Przed użyciem sprawdzić tarczę pod kątem szczelin i pęknięć oraz przetestować pod kątem prawidłowego działania.
- **WYREGULOWAĆ odległość** pomiędzy tarczą a listwą prowadzącą na 1,6 mm lub mniej, gdyż średnica tarczy ulega stopniowemu zmniejszeniu w miarę eksploatacji. Wartość odległości użyta w oznaczeniach musi być zgodna z odległością zalecaną przez producenta i nie może przekraczać 3,2 mm.
- Maksymalne dozwolone zużycie tarczy przed wymianą; zmniejszenie średnicy wynosi 40 mm.
- **ZAWSZE ZWOLNIĆ OBRABIANY ELEMENT NA TARCZĘ ŚCIERNĄ**, gdy rozpoczyna się szlifowanie. Gwałtowne uderzenie mogłoby spowodować złamanie tarczy. Na początku szlifowania stosować tylko lekki nacisk; nadmierny nacisk na zimną tarczę mógłby spowodować jej pęknięcie.
- **RYZYKO OBRAŻEN WSKUTEK PRZYPADKOWEGO URUCHOMIENIA**. Nie używać narzędzia w miejscu, w którym mogą przebywać dzieci.
- **NIGDY NIE URUCHAMIAĆ SZLIFIERKI**, gdy tarcza styka się z obrabianym elementem.
- **DOBRCZE ZAMOCOWAĆ OBRABIANY ELEMENT**. Zawsze należy mocno docisnąć obrabiany element do listwy prowadzącej.
- **NIE UŻYWAĆ SZLIFIERKI**, jeżeli brakuje nakrętki kołnierza lub nakrętki mocującej lub gdy trzon wrzeczona jest zgięty.
- **CZĘSTO** czyścić pył powstający podczas szlifowania
- **NIE UŻYWAĆ NARZĘDZIA POD WPŁYWEM NARKOTYKÓW, ALKOHOLU LUB LEKÓW.**
- **ZAWSZE ZACHOWAĆ CZUJNOŚĆ PODCZAS PRACY**. **NIE WOLNO** pozwolić, aby wygodą lub rutyną (nabyta w wyniku wielokrotnego używania narzędzia) zastąpiły ściśle przestrzeganie zasad bezpieczeństwa dotyczących obsługi narzędzia.
- Wystarczy ułamek sekundy, aby doszło do poważnych obrażeń.

- **ZACHOWAĆ CZUJNOŚĆ I KONTROLOWAĆ SYTUACJĘ**. Należy obserwować wykonywaną przez siebie operację i zachować zdrowy rozsądek. Nie używać narzędzia, gdy jest się zmęczonym. Nie spieszyć się.
- **ZACHOWAĆ INSTRUKCJE OBSŁUGI**. Często do niej zaglądać i korzystać z niej, aby udzielić instrukcji innym użytkownikom. W przypadku wypożyczenia narzędzia osobie trzeciej należy do niego również dołączyć instrukcję obsługi.

## **▲ OSTRZEŻENIE:**

Pył powstający w czasie pracy może zawierać substancje chemiczne powodujące nowotwory, wady wrodzone lub inne upośledzenia funkcji układu rozrodczego. Oto przykłady takich substancji:

- ołów zawarty w niektórych farbach;
  - krzemionka krystaliczna występująca w ceglach, cemente i innych produktach murarskich oraz
  - arsen i chrom zawarty w impregnowanym drewnie.
- Stopień narażenia na te substancje zależy od tego, jak często wykonujesz takie prace. Aby zmniejszyć to zagrożenie: należy pracować w miejscach dobrze wentylowanych i używać sprawdzonych zabezpieczeń, takich jak maski przeznaczone do odfiltrowywania mikroskopijnych cząstek.

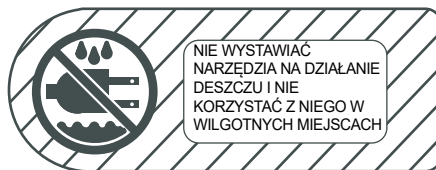

Celem symboli bezpieczeństwa jest zwrócenie uwagi użytkownika na potencjalne zagrożenia. Symbole bezpieczeństwa oraz towarzyszące im objaśnienia zasługują na specjalną uwagę i wymagają zrozumienia. Ostrzeżenia dotyczące bezpieczeństwa same w sobie nie eliminują żadnego zagrożenia. Instrukcje lub ostrzeżenia nie zastępują odpowiednich środków zapobiegawczych.

SYMBOL

ZNACZENIE



**SYMBOL OSTRZEGAJĄCY O ZAGROŻENIU:**

Wskazuje na niebezpieczeństwo, ostrzeżenie lub środek ostrożności. Może być używany w połączeniu z innymi symbolami lub piktogramami.



**NIEBEZPIECZENSTWO:**

Nieprzestrzeganie ostrzeżenia dotyczącego bezpieczeństwa może spowodować poważne obrażenia u użytkownika lub osób trzecich. Należy zawsze przestrzegać środków ostrożności, aby zmniejszyć ryzyko pożaru, porażenia prądem i obrażeń.



**UWAGA:**

Nieprzestrzeganie ostrzeżenia dotyczącego bezpieczeństwa może spowodować uszkodzenie mienia lub obrażenia u użytkownika lub osób trzecich. Należy zawsze przestrzegać środków ostrożności, aby zmniejszyć ryzyko pożaru, porażenia prądem i obrażeń.



**UWAGA:** Nieprzestrzeganie ostrzeżenia dotyczącego bezpieczeństwa może spowodować uszkodzenie mienia lub obrażenia u użytkownika lub osób trzecich. Należy zawsze przestrzegać środków ostrożności, aby zmniejszyć ryzyko pożaru, porażenia prądem i obrażeń.

**UWAGA:**

Wskazuje na ważne informacje lub instrukcje dotyczące obsługi lub konserwacji urządzenia.

### **OSTRZEŻENIE:**

Nie używać narzędzia przed dokładnym przeczytaniem i całkowitym zrozumieniem wszystkich instrukcji, zasad bezpieczeństwa itp. zawartych w niniejszej instrukcji obsługi. Nieprzestrzeganie tego zalecenia może spowodować wypadki, pożar, porażenie elektryczne lub poważne obrażenia. Zachowaj niniejszą instrukcję obsługi i często do niej sięgać, aby zapewnić bezpieczną obsługę narzędzia i w razie potrzeby poinstruować w tym zakresie inne osoby, które z niego korzystają.



### **OSTRZEŻENIE:**

Podczas szlifowania z narzędzia mogą być wyrzucane ciała obce - w przypadku ich trafienia w oko mogą one spowodować poważne uszkodzenie wzroku. Przed rozpoczęciem pracy należy zawsze założyć gogle lub okulary ochronne z bocznymi osłonami, a w razie potrzeby pełną maskę chroniącą twarz. Zalecamy stosowanie maski bezpieczeństwa "Wide Vision" nakładanej na okulary lub standardowych okularów ochronnych z bocznymi osłonami.

## ROZPAKOWANIE

- Ostrożnie wyjąć wszystkie części z opakowania.
- Podnieść szlifierkę stołową i umieścić ją na blacie roboczym.
- Nie wyrzucać materiałów opakowaniowych przed starannym sprawdzeniem urządzenia, znalezieniem wszystkich części luzem i pomyślnym uruchomieniu szlifierki.
- Sprawdź wszystkie części, aby się upewnić, że podczas transportu nie uległy uszkodzeniu.
- Jeżeli nie brakuje żadnej części i nie zauważono uszkodzeń, można przystąpić do montażu.
- W przypadku brakujących lub uszkodzonych części nie wolno podłączać narzędzia do zasilania lub włączać go, dopóki brakujące lub uszkodzone części nie zostaną dostarczone i prawidłowo zainstalowane.
- W razie wykrycia uszkodzonych lub brakujących części skontaktować się z najbliższym autoryzowanym punktem sprzedaży.

### **OSTRZEŻENIE:**

W razie wykrycia uszkodzonych lub brakujących części nie uruchamiać urządzenia, dopóki nie zostaną one wymienione. Niestosowanie się do tego zalecenia może prowadzić do poważnych obrażeń.

## CHARAKTERYSTYKA

### **ZAPOZNANIE SIĘ ZE SZLIFIERKĄ STOŁOWĄ**

Patrz rys.3

Przed rozpoczęciem użytkowania nowego narzędzia należy się zapoznać z wszystkimi funkcjami i wymogami bezpieczeństwa.

Przed użyciem szlifierki przeczytać uważnie instrukcję obsługi.

### **PRZEŁĄCZNIK ZASILANIA**

Łatwo dostępny przełącznik On/Off zapewniający wygodę i bezpieczeństwo.

## SILNIK

Szlifierka stołowa zasilana jest przez precyzyjny, elektryczny silnik indukcyjny o dużej mocy, gwarantujący wydajność również w przypadku trudnych prac.

## TARCZA SZLIFIERSKA

Narzędzie wyposażone jest w gruboziarniste i drobnoziarniste tarcze szlifierskie, nadające się do większości zastosowań.

## UWAGA:

Nowe tarcze czasem wymagają obciążenia w celu wyważenia ich powierzchni czołowej.

## OSŁONA ZABEZPIEZAJĄCA OCZY I DEFLEKTOR ISKIER

Oslony zabezpieczające i deflektory iskier można regulować zgodnie z potrzebami operatora. Korzystanie ze szlifierki bez tych akcesoriów mogłoby spowodować poważne obrażenia. Nie szlifować, gdy osłona bezpieczeństwa jest podniesiona; zawsze nosić okulary ochronne podczas pracy.

GB602/GB801 (rys. 3)

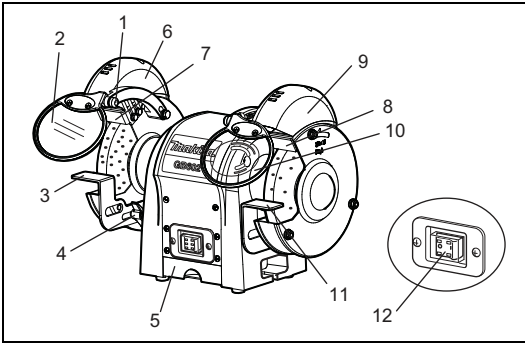

1. Pokrętko regulacyjne
2. Osłona zabezpieczająca oczy
3. Listwa prowadząca (lewa)
4. Uchwyt regulacyjny
5. Tacka na chłodziwo
6. Auto-ON (światło robocze)
7. Deflektor iskier (lewy)
8. Deflektor iskier (prawy)
9. Osłona lampy
10. Osłona zabezpieczająca oczy ze szkłem powiększającym
11. Listwa prowadząca (prawa)
12. Przełącznik zasilania

GB602W (rys. 4)

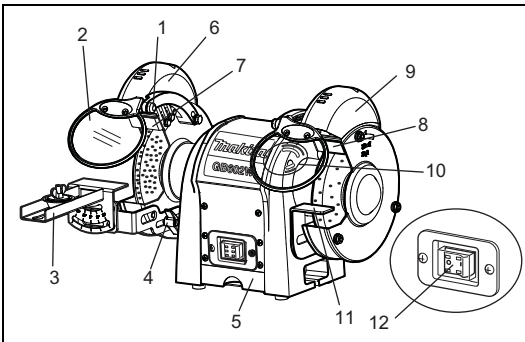

1. Pokrętko regulacyjne
2. Osłona zabezpieczająca oczy
3. Zestaw do ostrzenia tarczy
4. Uchwyt regulacyjny
5. Tacka na chłodziwo
6. Auto-ON (światło robocze)
7. Deflektor iskier (lewy)
8. Deflektor iskier (prawy)
9. Osłona lampy
10. Osłona zabezpieczająca oczy ze szkłem powiększającym
11. Listwa prowadząca (prawa)
12. Przełącznik zasilania

## LISTWA PROWADZĄCA

Listry prowadzące są regulowane w niezależny sposób, co umożliwia skompensowanie zużycia tarczy. Przed przystąpieniem do szlifowania upewnić się, że listwy prowadzące są prawidłowo wyrównane. Zasadniczo szlifowany przedmiot powinien się znaleźć nieco powyżej środka tarczy szlifierskiej.

Wyregulować odległość pomiędzy tarczą a listwą prowadzącą na 1,6 mm lub mniej, gdyż średnica tarczy ulega stopniowemu zmniejszeniu w miarę eksploatacji.

Z zamontowanym na stałe oświetleniem roboczym, które automatycznie oświetla stanowisko pracy, zapewniając bezpieczniejsze, dokładniejsze szlifowanie i ostrzenie.

## TACKA NA CHŁODZIWO

Podczas szlifowania metalowe przedmioty ulegają szybkiemu nagrzanu. Należy przez cały czas poruszać taki przedmiot do przodu i do tyłu tarczy i chłodzić go często, używając tacki na chłodziwo zainstalowanej w szlifierce.

# MONTAŻ

## MONTAŻ OSŁONY ZABEZPIECZAJĄCEJ OCZY

Patrz rys. 5-6

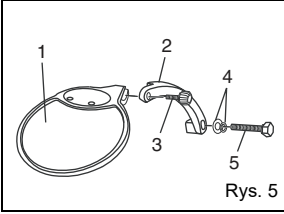

Rys. 5

1. Osłona zabezpieczająca oczy
2. Ramię mocujące osłonę oczu
3. Pokrętko regulacyjne
4. Podkładka
5. Śruba sześciokątna

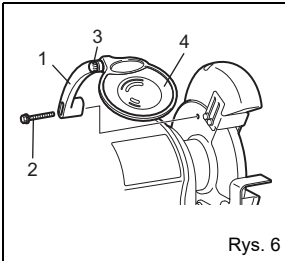

Rys. 6

1. Ramię mocujące osłonę oczu
2. Śruba sześciokątna
3. Pokrętko regulacyjne
4. Osłona zabezpieczająca oczy

Zamontować prawe ramię montażowe osłonę oczu po wewnętrznej stronie osłon tarczy przy użyciu wsporników mocujących, śrub sześciokątnych (M6 X 30 mm) i podkładek (6 mm).

Na podstawie ilustracji określić, które ramię osłony należy zamontować po lewej, a które po prawej stronie szlifierki. Po zamontowaniu ramion montażowych osłonę oczu należy nasunąć wspornik tarczy na ramię montażowe. Dokręcić pokrętko, pozostawiając tyle luzu, aby można było swobodnie podnosić i opuszczać osłonę zabezpieczającą oczy.

### **▲ OSTRZEŻENIE:**

Aby zapobiec obrażeniom, nigdy nie należy używać szlifierki bez prawidłowo zainstalowanych osłon zabezpieczających oczy i deflektorów iskier.

## LISTWA PROWADZĄCA

GB602/GB801/GB602W

Patrz rys. 7

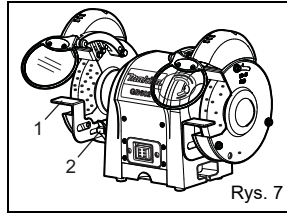

Rys. 7

1. Wspornik listwy prowadzącej
2. Uchwyt regulacyjny

Przymocować listwy prowadzące do wspornika przy użyciu dwóch śrub sześciokątnych. Przed dokręceniem śrub wyregulować odstęp pomiędzy tarczą szlifierską a listwą na maks. 1,6 mm. Mocno dokręcić.

### Tylko model GB602W

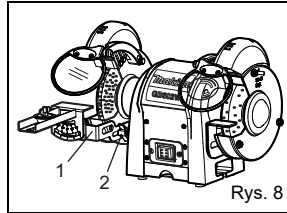

Rys. 8

1. Listwa prowadząca
2. Uchwyt regulacyjny

Przymocować listwę prowadzącą do wspornika przy użyciu dwóch śrub sześciokątnych. Przed dokręceniem śrub wyregulować odstęp pomiędzy tarczą szlifierską a listwą na maks. 1,6 mm. Mocno dokręcić.

# OBSŁUGA

## PODSTAWOWA OBSŁUGA

### **▲ OSTRZEŻENIE:**

Podczas pracy z narzędziem lub wydmuchiwania pyłu należy zawsze nosić gogle lub okulary ochronne z bocznymi osłonami. Podczas pracy w zapyłonym otoczeniu należy też nosić maskę przeciwpyłową.

Aby zapewnić wydajną i dokładną pracę, należy dbać o stan kamienia szlifierskiego.

Szlifierki stołowe idealnie nadają się do ostrzenia narzędzi takich jak ryłce, noże strugarki, nożyce itp., jak również do usuwania rdzy i śladów korozji.

### **▲ OSTRZEŻENIE:**

Nigdy nie ostrzyć ani nie szlifować żadnych przedmiotów aluminiowych.

Szlifierki szybko usuwają materiał, dlatego odpowiedni nacisk jest kluczem do efektywnego szlifowania.

Prawidłowy sposób ostrzenia narzędzia, niedopuszczający do jego przegrzania, wygląda następująco:

- Narzędzie należy mocno przycisnąć do listwy prowadzącej i przesuwają do tarczy.
- Przedmiot powinien być w ciągłym ruchu i powinien być przesuwany w równomiernym tempie.

- Nigdy nie dociskać narzędzia do tarczy szlifierskiej z nadmierną siłą.
- Schładzacz narzędzie przy użyciu tacki na chłodziwo lub naczynia z wodą.
- Tarcza szlifierska powinna się obracać i najeżdżać "na" ostrzony lub szlifowany przedmiot.

#### UWAGA:

Nadmierny nacisk może uszkodzić narzędzie, spowodować przegrzanie silnika i przedwczesne zużycie tarczy szlifierskiej.

#### ▲ OSTRZEŻENIE:

Nadmierny nacisk na zimną tarczę może spowodować jej pęknięcie.

#### Tylko model GB602W

Montaż zestawu do ostrzenia tarcz

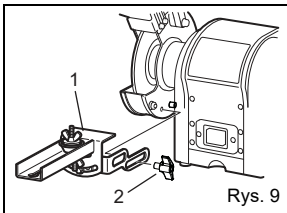

Rys. 9

1. Zestaw do ostrzenia tarczy
2. Uchwyt regulacyjny

- Zmontować zestaw do ostrzenia tarcz tak, jak pokazano na rys. 9.

Przed użyciem upewnić się, że jest solidnie zamocowany.

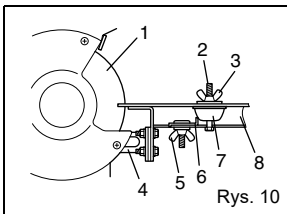

Rys. 10

1. Tarcza szlifierska
2. Wkręt
3. Nakrętka motylkowa A
4. Uchwyt podpórki narzędzia
5. Nakrętka motylkowa B
6. Zaślepka
7. Uchwyt B
8. Podpórka narzędzia

Umieścić tarczę pomiędzy uchwytem A i uchwytem B. Następnie zamocować zespół na śrubie przy pomocy nakrętki motylkowej A.

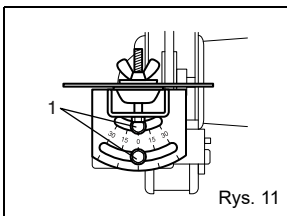

Rys. 11

1. Śruba sześciokątna

Kąt można wyregulować poprzez poluzowanie śrub sześciokątnych na płycie podziałki kąta. Po wyregulowaniu kąta należy solidnie dokręcić śruby sześciokątne.

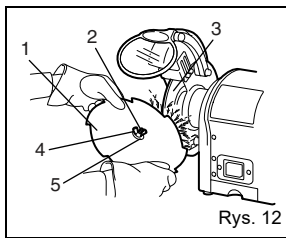

Rys. 12

1. Tarcza
2. Wkręt
3. Tarcza szlifierska
4. Nakrętka motylkowa A
5. Uchwyt A

Poluzować nakrętkę motylkową B i wsunąć uchwyt B w taki sposób, aby szczelina pomiędzy zębami tarczy lekko się stykała z krawędzią tarczy. Wsunąć zaślepkę tak, aby stykała się z uchwytem B i dokręcić solidnie nakrętkę motylkową B.

#### ▲ OSTRZEŻENIE:

Przed przystąpieniem do jakichkolwiek prac montażowych czy regulacji należy zawsze odłączyć szlifierkę stołową od źródła zasilania.

Niestosowanie się do tego zalecenia może prowadzić do przypadkowego uruchomienia szlifierki oraz do poważnych obrażeń.

#### WYMIANA TARCZY

Patrz rys. 13

W razie konieczności wymiany tarczy należy się upewnić, że nowa tarcza posiada bezpieczną prędkość znamionową przynajmniej tak wysoką, jak "prędkość bez obciążenia" RPM oznaczona na tabliczce znamionowej szlifierki, zgodna z normami SAA.

W celu wymiany tarczy należy zdjąć jej osłonę, odkręcając nakrętkę.

Odkręcać nakrętkę w kierunku zgodnym z ruchem wskazówek zegara po lewej stronie i przeciwnym do ruchu wskazówek zegara po prawej stronie. Zdjąć kołnierz zewnętrzny i tarczę. Aby zainstalować nową tarczę, należy wykonać te same czynności w odwrotnej kolejności.

Należy się upewnić, że tarcza i kołnierz zewnętrzny są prawidłowo osadzone na trzonie wrzeciona.

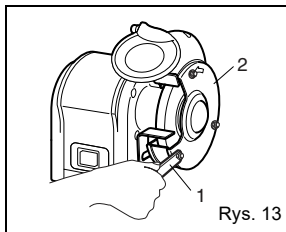

Rys. 13

1. Klucz
2. Osłona tarczy

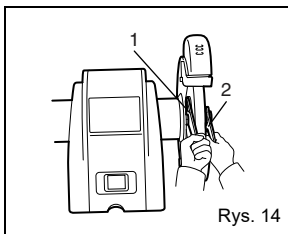

Rys. 14

1. Klucz 13
2. Klucz 19

Tylko model GB801

1. Klucz 17
2. Klucz 24

## KONSERWACJA

### **▲ OSTRZEŻENIE:**

Do wymiany należy używać tylko identycznych części zamiennych. Stosowanie innych części zamiennych może stwarzać zagrożenia lub spowodować uszkodzenie produktu.

### **UWAGI OGÓLNE**

Utrzymywać szlifierkę stołową w czystości. Często usuwać kurz i pył z części roboczych oraz pod szlifierką. Upewnić się, że szlifierka jest sprawna i działa prawidłowo. Sprawdzić dokręcenie nakrętek, śrub i wkrętów.

### **PRZEDŁUŻACZE**

Użycie jakiegokolwiek przedłużacza powoduje pewną utratę mocy. Aby zminimalizować utratę mocy i zapobiec przegrzaniu narzędzia, należy używać przedłużaczy dostosowanych do poboru mocy przez narzędzie. W przypadku przedłużacza jego długość i przekrój powinien zostać określony przez elektryka z uprawnieniami. W przypadku eksploatacji narzędzia na dworze należy korzystać z przedłużacza do zastosowań zewnętrznych. Osłona kabla będzie posiadać oznaczenie WA.

### **▲ OSTRZEŻENIE:**

Sprawdzać stan przedłużacza przed każdym użyciem. W razie uszkodzenia należy je natychmiast wymienić. Nigdy nie używać narzędzia z uszkodzonym kablem, gdyż jego dotknięcie spowodowałoby porażenie prądem i poważne obrażenia.

### **WYMIANA ŻARÓWKI**

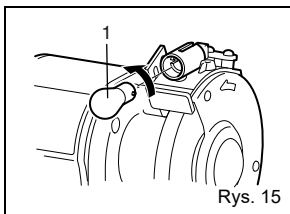

Rys. 15

1. Żarówka

W przypadku przepalenia żarówki należy odkręcić śruby mocujące jej osłonę, po czym delikatnie wyjąć żarówkę z oprawki, lekko ją dociskając i obracając w kierunku odwrotnym do ruchu wskazówek zegara. Skontaktować się z autoryzowanym punktem sprzedaży w celu nabycia zapasowej żarówki. Aby zainstalować żarówkę, należy ją delikatnie wepchnąć w oprawkę, po czym wkręcać w

kierunku zgodnym z ruchem wskazówek zegara; następnie przymocować osłonę lampy w kolejności odwrotnej, niż przy jej demontażu.

### **NARZĘDZIE DO OBCIĄGANIA TARCZY (osprzęt dodatkowy)**

Obciągnięcie tarczy jest konieczne, gdy utraciła ona ostrość lub gdy zachodzi potrzeba wyważenia jej powierzchni czolowej.

Ustawić listwę prowadzącą szlifierki pod lekkim kątem i ustawić przy niej narzędzie do obciążania tarczy. Nie dopuszczać do zetknięcia z tarczą, dopóki nie zostanie włączony silnik, a tarcza nie zacznie się obracać z pełną prędkością. Dociskać lekko narzędzie do obciążania ku obracającej się tarczy aż do zesprzęglenia, po czym powoli przesunąć od krawędzi w poprzek tarczy. Mniejsze zesprzęglenie i wiele przejść dają lepszy rezultat, niż duże zesprzęglenie i jedno przejście. Zachować ostrożność podczas pracy; trzymać stabilnie obciążacz na listwie prowadzącej. Nie wywierać nadmiernego nacisku na narzędzie. Pracować tylko jeżeli ma się dobrze opanowaną technikę.

# ZNAJDOWANIE I USUWANIE USTEREK

Ten rozdział opisuje najczęściej występujące problemy podczas obsługi narzędzia oraz odpowiednie środki zaradcze. Nie wykonywać żadnych regulacji, zanim urządzenie nie zostanie odłączone od zasilania, a ruchome części całkowicie się nie zatrzymają.

PROBLEM	MOŻLIWA PRZYCZYNA	DZIAŁANIE NAPRAWCZE
Silnik nie uruchamia się.	<ol style="list-style-type: none"> <li>1. Niskie napięcie.</li> <li>2. Otwarty obwód silnika lub poluzowane połączenia.</li> </ol>	<ol style="list-style-type: none"> <li>1. Sprawdzić instalację zasilającą pod kątem prawidłowego napięcia.</li> <li>2. Sprawdzić wszystkie połączenia kablowe na silniku pod kątem poluzowania lub otwartych obwodów.</li> </ol>
Silnik nie uruchamia się; dochodzi do przepalenia bezpiecznika lub zadziałania automatycznego wyłącznika	<ol style="list-style-type: none"> <li>1. Zwarcie na kablu lub wtyczce.</li> <li>2. Zwarcie w silniku lub poluzowane połączenia.</li> </ol>	<ol style="list-style-type: none"> <li>1. Sprawdzić wtyczkę kabla pod kątem uszkodzonej izolacji i zwartych przewodów.</li> <li>2. Sprawdzić wszystkie połączenia silnika pod kątem luźnych lub zwartych końcówek lub zużytej izolacji.</li> <li>3. Zainstalować prawidłowe bezpieczniki lub automatyczne wyłączniki.</li> </ol>
Przegrzany silnik.	Przeciążony silnik.	Zmniejszyć obciążenie silnika.
Silnik gaśnie (z powodu przepalonych bezpieczników lub zadziałania wyłącznika automatycznego)	<ol style="list-style-type: none"> <li>1. Zwarcie w silniku lub poluzowane połączenia.</li> <li>2. Niskie napięcie.</li> <li>3. Nieprawidłowe bezpieczniki lub automatyczne wyłączniki w instalacji zasilającej.</li> <li>4. Przeciążony silnik.</li> </ol>	<ol style="list-style-type: none"> <li>1. Sprawdzić połączenia silnika pod kątem luźnych lub zwartych końcówek lub zużytej izolacji.</li> <li>2. Skorygować niskie napięcie.</li> <li>3. Zainstalować prawidłowe bezpieczniki lub automatyczne wyłączniki.</li> <li>4. Zmniejszyć obciążenie silnika.</li> </ol>
Urządzenie zwalnia podczas pracy.	Zbyt duża głębokość cięcia.	Zmniejszyć prędkość przesuwu obrabianego elementu na tarczy.
Nierówności na powierzchni obrabianego elementu.	<ol style="list-style-type: none"> <li>1. Upewnić się, że urządzenie jest prawidłowo przymocowane na stabilnej powierzchni.</li> <li>2. Użyć zacisku do przytrzymania obrabianego elementu.</li> <li>3. Obciągnąć tarczę szlifierską.</li> <li>4. Użyć miększej tarczy lub zmniejszyć prędkość przesuwu.</li> </ol>	
Rysy na powierzchni obrabianego elementu.	<ol style="list-style-type: none"> <li>1. Zanieczyszczenia na powierzchni tarczy.</li> <li>2. Obrabiany element nie jest prawidłowo trzymany.</li> </ol>	<ol style="list-style-type: none"> <li>1. Obciągnąć tarczę szlifierską.</li> <li>2. Użyć zacisku do przytrzymania obrabianego elementu.</li> </ol>
Wypalone punkty lub pęknięcia na obrabianym elemencie.	<ol style="list-style-type: none"> <li>1. Nieprawidłowy typ tarczy.</li> <li>2. Nieprawidłowa prędkość przesuwu.</li> <li>3. Brak chłodziwa.</li> </ol>	<ol style="list-style-type: none"> <li>1. Wypróbować miększej tarczy lub tarczy o grubszych ziarnach.</li> <li>2. Zmniejszyć prędkość przesuwu obrabianego elementu na tarczy.</li> <li>3. Dodać opcjonalny system doprowadzania chłodziwa lub dodawać chłodziwo ręcznie.</li> </ol>
Tarcza szybko się stępi, ziarna odpadają.	<ol style="list-style-type: none"> <li>1. Zbyt duża głębokość cięcia.</li> <li>2. Tarcza jest zbyt miękka do obrabianego materiału. Użyć twardszej tarczy.</li> <li>3. Średnica tarczy jest zbyt mała.</li> <li>4. Nieprawidłowe obciążenie tarczy.</li> <li>5. Wadliwe spojenie tarczy.</li> </ol>	<ol style="list-style-type: none"> <li>1. Zmniejszyć prędkość przesuwu obrabianego elementu na tarczy.</li> <li>2. Tarcza jest zbyt twarda do obrabianego materiału. Użyć miększej tarczy.</li> <li>3. Wymienić tarczę.</li> <li>4. Obciągnąć tarczę.</li> <li>5. Skonsultować się z producentem tarczy szlifierskiej.</li> </ol>
Tarcza zapycha się, a na obrabianym elemencie widać ślady przepalenia.	<ol style="list-style-type: none"> <li>1. Tarcza jest zbyt twarda.</li> <li>2. Prędkość przesuwu jest zbyt mała.</li> <li>3. Nieprawidłowe obciążenie tarczy.</li> <li>4. Brak chłodziwa.</li> </ol>	<ol style="list-style-type: none"> <li>1. Użyć miększej tarczy.</li> <li>2. Zwiększyć prędkość przesuwu obrabianego elementu na tarczy.</li> <li>3. Obciągnąć tarczę.</li> <li>4. Dodać opcjonalny system doprowadzania chłodziwa lub dodawać chłodziwo ręcznie.</li> </ol>

**Dotyczy tylko krajów europejskich**

**Hałas**

Typowe A-równoważne poziomy dźwięku wynoszą:

Poziom ciśnienia akustycznego ( $L_{pA}$ ):

GB602: 78,1 dB (A), GB602W: 78,1 dB (A),

GB801: 78,8 dB (A)

Niepewność (K) 3,0 dB (A)

**Nosić ochraniacze na uszy.**

**Dotyczy tylko krajów europejskich**

**Deklaracja zgodności WE**

Deklaracja zgodności WE została dołączona jako załącznik A do niniejszej instrukcji obsługi.

# ÜRÜN TEKNİK ÖZELLİKLERİ

Model	GB602	GB602W	GB801
Çarklar:			
Çap	6 inç (150 mm)	6 inç (150 mm) 6 inç (150 mm)	8 inç (205 mm)
Genişlik	5/8 inç (16 mm)	1/4 inç (6,4 mm) 5/8 inç (16 mm)	3/4 inç (19 mm)
Mil Deliği	1/2 inç (12,7 mm)	1/2 inç (12,7 mm) 1/2 inç (12,7 mm)	5/8 inç (15,88 mm)
Yüksüz hız (dak <sup>-1</sup> )	2.980 (50Hz) 3.580 (60Hz)	2.980 (50Hz) 3.580 (60Hz)	2.980 (50Hz) 3.580 (60Hz)
Güç Girişi	S1: 150W S2-30min: 250W	S1: 150W S2-30min: 250W	S1: 370W S2-30min: 550W
Toplam uzunluk	375 mm	375 mm	395 mm
Net Ağırlık	9,4 kg	9,5 kg	20,5 kg



..... Önemli güvenlik önlemlerini belirten bu simgeye dikkat edin.  
'Dikkat' anlamına gelir!! Sizin güvenliğinizle ilgilidir.

## Simgeler

Makine için kullanılan simgeler aşağıda gösterilmiştir.  
Makineyi kullanmaya başlamadan önce bu simgelerin ne anlama geldiğini öğrenin.



..... Kullanım kılavuzunu okuyun.



..... Sadece AB ülkeleri için  
Ekipmanda tehlikeli bileşenler bulunduğundan dolayı eski elektrikli ve elektronik ekipmanlar çevre ve insan sağlığı üzerinde olumsuz etkiye yol açabilir.  
Elektrikli ve elektronik cihazları evsel

atıklarla birlikte atmayın!

Atık elektrikli ve elektronik ekipmanlar hakkındaki Avrupa Direktifi ve söz konusu direktifin ulusal yasalara uyarlanması gereğince eski elektrikli ve elektronik ekipmanlar ayrı olarak toplanmalı ve çevre koruma mevzuatına uygun olarak faaliyet gösteren ayrı bir kentsel atık toplama noktasına teslim edilmelidir.

Bu husus, ekipmanın üzerine yerleştirilmiş üzerinde çarpı işareti bulunan tekerlekli çöp kovası simgesi ile belirtilmiştir.

# GÜVENLİ ÇALIŞTIRMA KURALLARI

Bu elektrikli aletin güvenli bir şekilde çalıştırılabilmesi için elinizdeki kullanım kılavuzunu ve alete yapılandırılmış tüm etiketleri okuyup anlamazın gerekmektedir. Güvenlik, sağduyulu ve uyanık davranmanın ve taşıma tezgahının nasıl çalıştığını bilmenin ortak bileşkesidir.

## TÜM TALİMATLARI OKUYUN

- **MAKİNENİNİZİ TANIYIN.** Kullanım kılavuzunu dikkatle okuyun. Bu makineyle ilgili uygulamaları ve sınırlamaları ve ayrıca, belirli potansiyel zararları öğrenin.
- Topraklanmış yüzeylerle vücut temasına izin vermemek için ELEKTRİK ÇARPMASINA KARŞI ÖNLEM ALIN. Örneğin: borular, radyatörler, fırın ve buzdolabı kasaları.
- **KORUYUCULARI YERLERİNDE** ve çalışır vaziyette tutun. Herhangi bir koruyucu veya kalkan çıkarılmışsa, makineyi asla çalıştırmayın. Her kullanım öncesi tüm koruyucuların düzgün çalıştığından emin olun.

- **AYAR ANAHTARLARINI MAKİNENİN ÜZERİNDEN ÇIKARIN.** Makineyi çalıştırmadan önce üstünde ayar anahtarları olup olmadığını kontrol etmeyi alışkanlık haline getirin.
- **ÇALIŞMA ALANINI TEMİZ TUTUN.** Karışık çalışma alanları ve tezgahlar kazalara davetiye çıkarır.
- **TEHLİKELİ ORTAMLARDAN KAÇININ.** Elektrikli aletleri benzin veya diğer tutuşucu sıvıların yakınında, ıslak ve nemli yerlerde kullanmayın ve yağmur altında bırakmayın. Çalışma alanını iyice aydınlatın.
- **TEZGAHI KURARKEN VEYA DEPOYA KALDIRIRKEN DOĞRUDAN GÜNEŞ IŞIĞI ALMAYACAĞI BİR YER SEÇİN.**
- **ÇOCUKLARI VE ZİYARETÇİLERİ UZAKTA TUTUN.** Tüm ziyaretçiler emniyet gözlükleri takmalı ve çalışma alanından emniyetli bir mesafede tutulmalıdır.
- Asma kilitlet, ana şalterler kullanarak veya kontak anahtarlarını çıkararak ATÖLYENİZİ ÇOCUKLAR İÇİN GÜVENLİ HALE GETİRİN.

- **MAKİNEYİ ZORLAMAYIN.** Makine, ilgili iş için tasarlanan hızda kullanıldığında daha iyi ve daha güvenli çalışır.
  - **DOĞRU MAKİNEYİ KULLANIN.** Makineyi veya üzerine takılı parçaları amaçlanan işler dışındaki işleri yapmak için kullanmayın.
  - **DOĞRU UZATMA KABLOSUNU KULLANIN.** Uzatma kablosunun iyi durumda olduğundan emin olun. Uzatma kablosu kullanırken, makinenizin çekeceği akımı taşıyabilecek kapasitede kablo kullandığınızdan emin olun. Yüksek taşıma kapasiteli bir kablo her voltajının düşmesine, dolayısıyla güç kaybına ve aşırı ısınmaya neden olur. Uzunluğu 8 metre veya daha kısa olan bir uzatma kablosu için en az 16 AWG (tel ölçüğü boyutu) tavsiye edilir. Emin değilseniz, bir derece yüksek ölçüğü kullanın. Ölçek numarası küçüldükçe, kablo taşıma kapasitesi artar.
  - **UZATMA KABLOLARINI DÜZENLİ OLARAK KONTROL EDİN ve hasarlıysa değiştirin.**
  - Ani güç kesintisi meydana gelir veya sıcaklık koruması devreye girse ANAHTARI KAPALI KONUMA GETİRDİĞİNİZDEN EMİN OLUN.
  - **UYGUN İŞ GİYSİSİ GİYİN.** Bol giysiler giymeyin ve kıravat takmayın. Ayrıca, makinenin hareketli parçalarının kapabileceği ve yaralanmalara neden olacağı takıları takmayın. Açık havada çalışırken sert olmayan ayakkabı giyilmesi tavsiye edilir. Uzun saçların uygun biçimde örtülerek korunması gerekir.
  - **MUTLAKA KENAR KORUMALI KORUYUCU GÖZLÜK TAKIN.** Günlük gözlükler koruyucu gözlük DEĞİLDİR.
  - **CIĞERLERİNİZİ KORUYUN.** Kesme işlemi toza neden oluyorsa, yüz veya toz maskesi kullanın.
  - **KULAKLARINIZI KORUYUN.** Uzun süreli çalışmalarda koruyucu kulaklık kullanın.
  - **KABLOYU YANLIŞ KULLANMAYIN.** Makineyi kesinlikle kablosundan tutarak taşımayın ve prizden çıkarmak için kablosundan çekmeyin. Kabloyu ısıdan, yağdan ve keskin kenarlardan uzak tutun.
  - **FAZLA İLERİYE UZANMAYA ÇALIŞMAYIN.** Her zaman yere sağlam basın ve dengenizi koruyun.
  - **ELEKTRİKLİ ALETLERİ BAKIMLI TUTUN.** Daha iyi ve daha güvenli bir çalışma için elektrikli aletleri keskin ve temiz tutun. Yağlama ve aksesuar değiştirmeye ilişkin talimatlara uyun.
  - **MAKİNE ÇALIŞIRKEN BAŞINDAN ASLA AYRILMAYIN. GÜCÜ KAPATIN.** Tüm aletleri kullanılmadıkları zaman, servis öncesi ya da takılı parçaları, çarkları, vs. değiştirirken prizden çekin.
  - **ALETİN YANLIŞLIKLA ÇALIŞMASINI ÖNLEYİN.**
  - **TAVSİYE EDİLEN AKSESUARLARI KULLANIN.** Uygun olmayan aksesuarların kullanılması yaralanma riski getirir.
  - **Delik boyutu doğru olmayan çarkları KULLANMAYIN.** Çark pullarını veya kusurlu ya da yanlış çarkları ASLA kullanmayın ve dönen çarka ya da diğer hareketli parçalara ASLA dokunmayın.
  - **ASLA MAKİNEİNİN ÜZERİNE ÇIKMAYIN.** Makine devrilsen veya çarka istem dışı temas edilirse, ciddi yaralanmalar meydana gelebilir.
  - **İLERLETME YÖNÜ** Çarkın dönüş yönüne dikkat edin; iş parçası dayanağı düzgün ayarlanmadıkça taşlama yapmayın. Aynı anda birden fazla iş parçasını ASLA taşlamayın.
- ▲ UYARI:**  
Çarklar alet kapandıktan sonra da dönmeye devam eder.
- **PARÇALARIN HASARLI OLUP OLMADIĞINI KONTROL EDİN.** Makineyi kullanmaya devam etmeden önce, hasar görmüş emniyet kilidi veya diğer parçaların olup olmadığını ve bunların gerektiği gibi çalışıp çalışmadığını kontrol edin. Hareketli parçalardaki ayar bozukluklarını, eğilmeleri, kırık parçaları ve makinenin işleyişini etkileyebilecek diğer her tür durumu kontrol edin. Hasarlı bir koruyucu veya başka parçanın getireceği yaralanma riskini önlemek için bunun bir yetkili servis merkezi tarafından doğru şekilde onarılması veya değiştirilmesi şarttır.
  - **MAKİNEYİ KURU, TEMİZ VE YAĞDAN VE GRESTEN ARINMIŞ OLARAK TUTUN.** Temizlemek için mutlaka temiz bir bez kullanın. Makineyi temizlemek için asla fren hidroliği, benzin, petrol esaslı ürünler veya çözücüler kullanmayın.
  - **ŞEBEKE ELEKTRİĞİNİ VE UZATMA KABLOLARINI DÜZENLİ OLARAK KONTROL EDİN ve, hasar varsa, vasıflı bir servis teknisyenine onartın.** Kablonun konumunu devamlı olarak kontrol edin ve kabloyu dönen çarktan uzakta tutun.
  - **ASLA PATLAYICI ORTAMINDA KULLANMAYIN.** Motorun normal kıvılcım atması ya da taşlanan metalden çıkan kıvılcımlar dumanları tutuşturabilir.
  - **AÇIK HAVA UZATMA KABLOLARI KULLANIN.** Yalnızca toprak bağlantısı onaylanmış, açık havada kullanım amaçlı ve bu işarete sahip uzatma kablolarını kullanın.
  - **Çarkın taşlama yolu üzerinde veya yakınında bulunan iş parçalarını, metal parçasını veya herhangi bir diğer nesneyi almak için ASLA uzanmayın.**
  - **ACEMİCE İŞLERDEN VE EL POZİSYONLARINDAN KAÇININ,** zira ani bir kayma elinizin çarka kapılmasına neden olabilir. Dengenizi DAİMA iyi sağlayarak çalışın.
  - **ASLA çark yolunun üzerinde durmayın veya vücudunuzun bir parçası bu yol üzerinde bulunmasın.**
  - **ANAHTARI AÇMA-KAPAMA YAPMIYORSA, MAKİNEYİ ASLA KULLANMAYIN.** Hasarlı açma/kapatma düğmeleri yetkili servis merkezi tarafından değiştirilmelidir.
  - **MOTOR ANAHTARINI HIZLI BİR ŞEKİLDE AÇIP KAPAMAYIN.** Bu, çarkın gevşemesine ve zarara yol açmasına neden olabilir. Böyle bir durum söz konusu olursa, uzakta durun ve çarkın tamamen durmasını bekleyin. Taşlama makinenizin elektrik bağlantısını kesin ve çark somununu yeniden iyice sıkın.

## ⚠ UYARI:

Servis yaparken yalnızca özdeş yedek parçaları kullanın. Başka parçaların kullanılması tehlikeye ve ürünün hasar görmesine yol açabilir.

- YALNIZCA bu taşlama tezgahı ile birlikte verilmiş FLANŞLARI KULLANIN.  
BU TAŞLAMA MAKİNESİNİN HERHANGİ BİR PARÇASI EKSIKSE veya kırılırsa ya da herhangi bir şekilde arızalanırsa veya herhangi bir elektrikli bileşen düzgün çalışmazsa, güç anahtarını kapatın, makinenin prizini güç kaynağından çekin ve çalışmaya devam etmeden önce bu hasarlı, eksik ya da arızalı parçaları değiştirin.
- Aleti bir güç kaynağına bağlamadan önce, TAŞLAMA MAKİNESİNİN kullanım kılavuzunda tarif edildiği gibi GÜVENLİ BİR ŞEKİLDE TAKILMIŞ OLDUĞUNDAN EMİN OLUN.
- ÇARK SOMUNUNU AŞIRI SIKMAYIN; aşırı sıkma, çalışma esnasında çarkın çatlamasına neden olur.
- TAŞLAMA ÇARKINI gözle görülür kusurlara karşı MUAYENE EDİN. Çarktaki yarıkları ve çatlakları kontrol edin ve kullanmadan önce, normal çalışıp çalışmadığını deneyin.
- Çarkla iş parçası dayanağı arasındaki mesafeyi 1,6 mm veya daha az olarak AYARLAYIN, çünkü çark kullanıldıkça çapı düşer. İşaretleme için kullanılan ayırma değeri, üreticinin tavsiye ettiği ayırma değeri olmalı, fakat 3,2 mm'den fazla olmamalıdır.
- Değiştirilene kadar çark için izin verilen maksimum aşınma miktarı, yani çap düşüşü 40 mm'dir.
- İŞ PARÇASINI AŞINDIRICI ÇARKA DAİMA YUMUŞAK BİR ŞEKİLDE TUTUN. Taşlamaya başlarken, sert bir darbe çarkı kırabilir. Taşlamaya başlarken hafif baskı uygulayın; soğuk çark üzerine çok fazla baskı yapmak çarkın çatlamasına neden olabilir.
- YANLIŞLIKLA ÇALIŞTIRMAYA BAĞLI YARALANMA RİSKİ. Çocukların bulunabileceği bir alanda kullanmayın.
- Çark iş parçasıyla temas halindeyken TAŞLAMA MAKİNESİNİ ÇALIŞTIRMAYIN.
- GÜVENLİ ÇALIŞMA. İş parçasını iş parçası dayanağında daima sıkı bir şekilde tutun.
- Flanş somunu ya da kısaç somunu eksikse veya iç mili eğilmişse, TAŞLAMA TEZGAHINI KULLANMAYIN.
- Taşlama makinesi altındaki taşlama tozlarını SIK SIK temizleyin.
- UYŞTURUCU, ALKOL VEYA HER TÜRLÜ İLACIN ETKİSİ ALTINDAYKEN BU ALETİ ÇALIŞTIRMAYIN.
- DAİMA TETİKTE DURUN. (Makineyi sıklıkla kullanmanın verdiği) tanıdıklık duygusunun kayıtsızlık yaratmasına izin vermeyin.
- Saniyeden daha kısa bir dikkatsizlik, ciddi yaralanma acısı için yeterlidir.
- TETİKTE DURUN VE KONTROLÜ BIRAKMAYIN. Ne yaptığınıza bakın ve sağduyunuzu kullanın. Makineyi yorgun olduğunuz zamanlarda kullanmayın. Acele etmeyin.

- BU TALİMATLARI SAKLAYIN. Bunlara sık sık başvurun ve diğer kullanıcılara öğretirken kullanın. Bu aleti birisine ödünç veriyorsanız, bu talimatları da birlikte verin.

## ⚠ UYARI:

Elektrikli kumlama, kesme, taşlama, delme ve diğer yapı işlerinden çıkan bazı tozların kansere, doğum kusurlarına veya diğer üreme bozukluklarına neden olan kimyasallar içerdiği bilinmektedir. Bu kimyasallardan bazıları şunlardır;

- kurşun bazlı boyalardaki kurşun.
- tuğla ve çimento ve diğer inşaat ürünlerinde bulunan kristalin silika ve
- kimyasal olarak işlenmiş kerestelerden gelen arsenik ve krom.

Maruziyetlerden kaynaklanan riskler, bu tip işleri ne sıklıkla yaptığınıza bağlı olarak değişmektedir. Bu kimyasallara maruziyetinizi azaltmak için: uygun şekilde havalandırılmış bir ortamda çalışın ve mikroskobik partiküllerin tutulması için özel olarak tasarlanmış toz maskeleri gibi kişisel güvenlik aksesuarları kullanın.



Güvenlik simgelerinin amacı, olası tehlikelere karşı dikkatinizi çekmektir. Güvenlik simgeleri ve bunlarla birlikte verilen açıklamalar dikkatinizi vermeye ve bunları anlamınıza değerdir. Güvenlik uyarısı tek başına herhangi bir tehlikeyi ortadan kaldırmaz. Bunların verdiği talimatlar veya uyarılar olağan kaza önleme tedbirlerinin tamamlayıcısı değildir.

SİMGE

ANLAMI



**GÜVENLİK ALARMI SİMGESİ:**

Tehlike, uyarı veya ikaz durumunu gösterir. Diğer simgelerle veya resimyazılarla birlikte kullanılabilir.



**TEHLİKE:**

Bir güvenlik uyarısına uymamak sizin ve başkalarının ciddi şekilde yaralanmasına yol açabilir. Yangın, elektrik çarpması ve yaralanma gibi riskleri azaltmak için güvenlik önlemlerine mutlaka uyun.



**UYARI:**

Güvenlik uyarısına uymamak sizin ya da başkalarının mal ve can emniyetine zarar verebilir. Yangın, elektrik çarpması ve yaralanma gibi riskleri azaltmak için güvenlik önlemlerine mutlaka uyun.



**DİKKAT:** Güvenlik uyarısına uymamak sizin ya da başkalarının mal ve can emniyetine zarar verebilir. Yangın, elektrik çarpması ve yaralanma gibi riskleri azaltmak için güvenlik önlemlerine mutlaka uyun.

**NOT:**

Size, ekipmanın çalıştırılması ya da bakımı için hayati önem taşıyan bilgileri veya talimatları verir.

**⚠ UYARI:**

Bu kılavuzda bulunan tüm talimatları, güvenlik kurallarını, v.s. baştan sona okuyup anlamadan bu aleti çalıştırmaya kalkışmayın. Aksi takdirde, yangın, elektrik çarpması veya ciddi yaralanmalar gibi kazalar meydana gelebilir. Güvenli çalıştırmaya devam etmek ve bu aleti kullanacak diğer kişilere öğretmek için bu kullanım kılavuzunu saklayın ve sıkça gözden geçirin.



**⚠ UYARI:**

Her türlü taşlama çalışmasında gözlerinize sıçrayan yabancı maddeler olabilir ve bunlar ciddi göz hasarı oluşturabilir. Elektrikli aleti çalıştırmaya başlamadan önce, mutlaka koruyucu gözlük veya kenar korumalı koruyucu gözlük kullanın ve gerektiğinde tam yüz maskesi takın. Gözlüğün ya da kenar korumalı koruyucu gözlüğün üzerine Geniş Görüş Açıklı Güvenlik Maskesi takmanızı tavsiye ederiz.

## AMBALAJ AÇMA

- Sevk ambalajındaki tüm parçaları dikkatli bir şekilde çıkarın.
- Taşlama tezgahını karton kutudan kaldırarak çıkarın ve bir çalışma yüzeyine yerleştirin.
- Makineyi dikkatle inceleyip tüm gevşek parçaları tespit etmeden ve taşlama tezgahını başarıyla çalıştırmadan ambalaj malzemelerini atmayın.
- Nakliye sırasında herhangi bir kırılma veya hasar olmadığından emin olmak için tüm parçaları inceleyin.
- Tüm parçalar mevcutsa, montaja geçin.
- Hasarlı veya eksik parçalar varsa, bu hasarlı ya da eksik parçalar temin edilip yerlerine doğru şekilde takılmadan alete elektrik vermeye veya aleti çalıştırmaya kalkışmayın.
- Eksik ya da hasarlı parça varsa, yardım için en yakın bayiye başvurun.

**⚠ UYARI:**

Herhangi bir parça eksikse, eksik parça yerine takılmadan bu makineyi çalıştırmayın. Aksi takdirde, ciddi yaralanmalar meydana gelebilir.

# ÖZELLİKLER

## TAŞLAMA TEZGAHINI TANIYIN

Bkz. Şekil 3

Yani makinenizi kullanmadan önce, tüm çalışma özelliklerini ve güvenlik gerekliliklerini tanıyın.

Taşlama makinesini kullanmadan önce bu kullanım kılavuzunu dikkatle okuyun.

## GÜÇ ANAHTARI

Kolayca ulaşılabilen, güvenli bir açma/kapama anahtarı.

## MOTOR

Hassas bir elektrikli endüksiyon motoruyla çalışan taşlama tezgahı en güç taşlama işlerinin üstesinden gelebilecek yeterli güce sahiptir.

## TAŞLAMA ÇARKI

Birçok uygulamaya elverişli kalın ve ince taşlama çarkları ile donatılmıştır.

## NOT:

Yeni çarkların yüzlerinin düzeltilmesi için bazen işlenmeleri gerekebilir.

## GÜVENLİK GÖZ KALKANI VE KIVILCIM SAPTIRICI

Güvenlik kalkanları ve kıvılcım saptırıcılar operatörün rahatı için ayarlanabilir. Taşlama makinesini bu özellikler

olmadan çalıştırmak ciddi yaralanmalara neden olabilir. Güvenlik kalkanı kalkmışken taşlama yapmayın; kendi güvenliğinizi için daima koruyucu gözlük takın.

## İŞ PARÇASI DAYANAĞI

İş parçası dayanakları, çarkın aşınmasını telafi etmek üzere birbirlerinden bağımsız olarak ayarlanabilir.

Taşlama yapmadan önce, iş parçası dayanaklarının düzgün ayarlandığından emin olun. Taşlanacak nesne, genellikle taşlama çarkının merkezinden biraz yukarıda işlenir.

Çarkla iş parçası arasındaki mesafeyi 1,6 mm veya daha az olarak ayarlayın, çünkü çark kullanıldıkça çapı düşer.

Sabit olarak monte edilmiş bir iş lambası, iş alanını otomatik olarak aydınlatarak daha emniyetli ve daha kesin bir taşlama ve bileme sağlar.

## SOĞUTMA TEPSİSİ

Taşlama yaparken, metal nesnelere çabucak ısınır. Nesneyi çarkın üzerinde ileri geri hareket ettirmek ve taşlama makinesinin Soğutma Tepsisini kullanarak nesneyi sık sık soğutmak önemlidir.

GB602/GB801 (Şekil 3)

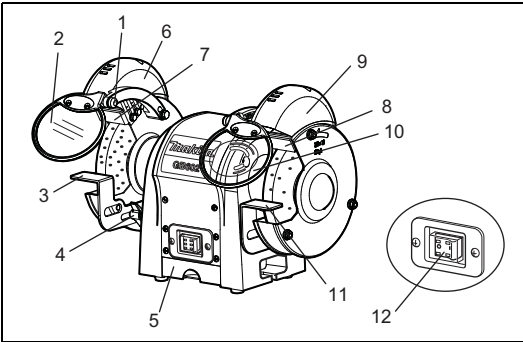

1. Ayarlanabilir topuz
2. Güvenlik göz kalkanı
3. İş parçası dayanağı (sol)
4. Ayar kolu
5. Soğutma tepsisi
6. Otomatik AÇMA (iş lambası)
7. Kıvılcım saptırıcı (sol)
8. Kıvılcım saptırıcı (sağ)
9. Lamba kapağı
10. Büyüteçli güvenlik göz kalkanı
11. İş parçası dayanağı (sağ)
12. Güç anahtarı

GB602W (Şekil 4)

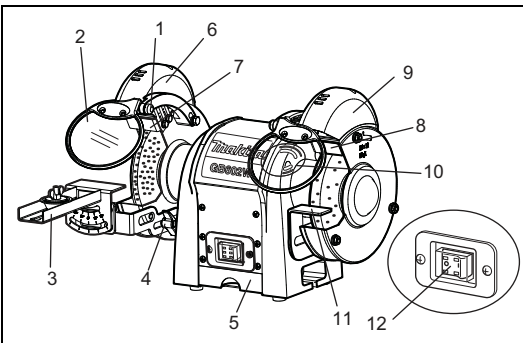

1. Ayarlanabilir topuz
2. Güvenlik göz kalkanı
3. Testere bıçağı bileme kiti
4. Ayar kolu
5. Soğutma tepsisi
6. Otomatik AÇMA (iş lambası)
7. Kıvılcım saptırıcı (sol)
8. Kıvılcım saptırıcı (sağ)
9. Lamba kapağı
10. Büyüteçli güvenlik göz kalkanı
11. İş parçası dayanağı (sağ)
12. Güç anahtarı

# MONTAJ

## GÜVENLİK GÖZ KALKANLARININ TAKILMASI

Bkz. Şekil 5-6

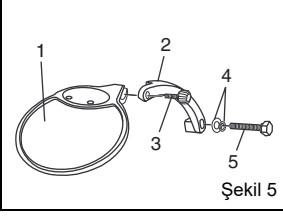

1. Güvenlik göz kalkanı
2. Göz kalkanı montaj kolu
3. Ayarlanabilir topuz
4. Pul
5. Altıgen cıvata

Şekil 5

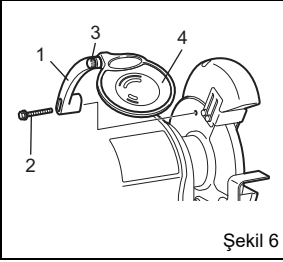

1. Göz kalkanı montaj kolu
2. Altıgen cıvata
3. Ayarlanabilir topuz
4. Güvenlik göz kalkanı

Şekil 6

Sol ve sağ göz kalkanı montaj kolunu kısa Keleççeleri, altıgen cıvataları (M6 X 30 mm) ve pulları (6 mm) kullanarak çark koruyucularının içine monte edin.

Hangi göz kalkanı kolunun taşıyıcısının soluna, hangi göz kalkanı kolunun taşıyıcısının sağına monte edildiğini belirlemek için resmi kılavuz olarak kullanın.

Göz kalkanı montaj kolları yerlerine sıkıca takılınca, kalkan kelepçesini göz kalkanı montaj koluna doğru kaydırın.

Ayarlanabilir topuzu, güvenlik göz kalkanı kolayca kaldırılabilir ve alçaltılabilir gevşeklikte sıkın.

### ⚠ UYARI:

Yaralanmaları önlemek için, güvenlik göz kalkanları ve kıvılcım saptırıcılar yerlerine düzgün biçimde yerleştirilmedikçe, taşlama tezgahını asla çalıştırmayın.

## İŞ PARÇASI DAYANAĞI

GB602/GB801/GB602W

Bkz. Şekil 7

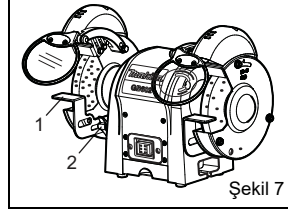

1. İş parçası dayanağı kelepçesi
2. Ayar kolu

Şekil 7

İş parçası dayanaklarını iki adet altıgen cıvata ile iş parçası dayanağı kelepçesine takın. Cıvataları sıkmadan önce, Taşlama çarkı ile iş parçası dayanağı arasındaki boşluğu en fazla 1,6 mm olacak şekilde ayarlayın.

İyice sıkın.

### yalnızca GB602W

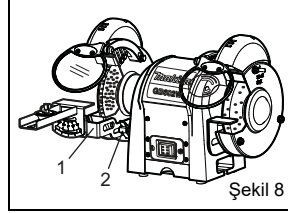

1. İş parçası dayanağı kelepçesi
2. Ayar kolu

Şekil 8

Bıçak iş parçası dayanaklarını iki adet altıgen cıvata ile iş parçası dayanağı kelepçesine takın.

Cıvataları sıkmadan önce, Taşlama çarkı ile iş parçası dayanağı arasındaki boşluğu en fazla 1,6 mm olacak şekilde ayarlayın.

İyice sıkın.

# KULLANIM

## TEMEL ÇALIŞTIRMA

### ⚠ UYARI:

Elektrikli aleti çalıştırırken veya tozları üflerken mutlaka koruyucu gözlük ya da kenar korumalı koruyucu gözlük takın. Çalışma tozlu oluyorsa, toz maskesi takın.

Verimli ve tasarlandığı şekilde çalışmak için aletlerinizin keskin kalması gerekir. Kır aletler kazalara neden olabilir ve olur.

Taşlama tezgahları, keski, planya bıçakları, makas, vs. gibi aletleri bilemek ve pas ya da korozyonu çıkarmak için idealdir.

### ⚠ UYARI:

Alüminyumdan yapılmış herhangi bir şeyi bilemeyen veya taşlamayın.

Taşıyıcılar materyalleri çok hızlı bir şekilde çıkardığından, verimli bir taşlamanın anahtarı basınçtır. Bir aleti bilemenin ve aşırı ısınmayı önlemenin doğru yolu şudur:

- Aleti iş parçası dayanağı üzerinde çarka doğru sıkı bir şekilde tutun.
- Nesneyi sabit hareketle ve eşit adımlarla hareket ettirerek tutun.
- Aleti asla taşlama çarkına bastırarak zorlamayın.

■ Bir soğutma tepsiyi kullanarak ya da bir tas su ile aleti soğuk tutun.

■ Taşlama çarkı, bilenmekte olan nesnenin "içine" doğru dönmelidir.

**NOT:**

Aşırı baskı alete hasar verebilir, motorun aşırı ısınmasına neden olabilir ve taşlama çarkını vaktinden önce aşındırabilir.

**⚠ UYARI:**

Soğuk bir çark üzerine aşırı baskı uygulamak çarkın çatlamasına neden olur.

**yalnızca GB602W**

Testere bıçağı bileme kitinin takılması

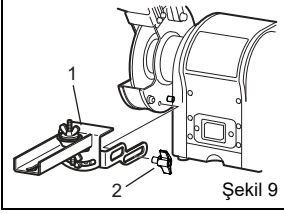

1. Testere bıçağı bileme kiti
2. Ayar kolu

■ Testere bıçağı bileme kitini Şekil 9'deki gibi birleştirin ve takın.

Kullanmadan önce, yerine iyice sabitlendiğinden emin olun.

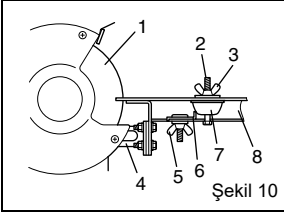

1. Taşlama çarkı
2. Vida
3. Kelebek somun A
4. Alet dayanağı tutucusu
5. Kelebek somun B
6. Stoper
7. Tutucu B
8. Alet dayanağı

Testere bıçağını A ve B tutucuları arasında yerleştirin. Sonra, bu grubu kelebek somunu A ile vidaya sabitleyin.

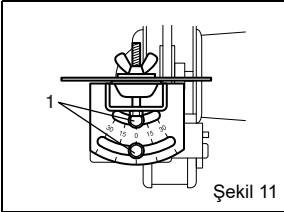

1. Altıgen civata

Gönyeli skala levhasındaki altıgen civatalar gevşetilerek açığı ayarlanabilir. Açığı ayarladıktan sonra, altıgen civataları iyice sıkın.

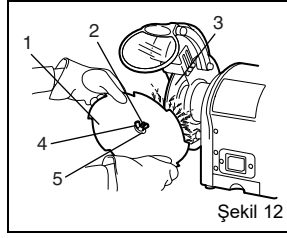

1. Testere bıçağı
2. Vida
3. Taşlama çarkı
4. Kelebek somunu A
5. Tutucu A

Kelebek somunu B'yi gevşetip, tutucu B'yi kaydırarak testere bıçağı dişleri arasındaki "açıklık" veya yuvanın çarkın kenarıyla temas etmesini sağlayın. Stoperi kaydırarak tutucu B ile temas etmesini sağlayın ve kelebek somunu B'yi iyice sıkın.

**⚠ UYARI:**

Herhangi bir montaj veya ayar yaparken taşlama tezgahının fişini mutlaka güç kaynağından çekin.

Aksi takdirde, alet yanlışlıkla çalıştırılabilir ve ciddi yaralanmalar meydana gelebilir.

**ÇARKIN DEĞİŞTİRİLMESİ**

Bkz. Şekil 13

Taşlama çarkını değiştirmeniz gerekiyorsa, en az taşlama aletinin veri plakasında belirtilen "yüksek hız" devri kadar yüksek bir güvenli çalışma hızına sahip ve SAA'ya uygunluk işareti taşıyan bir çark alın.

Taşlama çarkını değiştirmek için somunları gevşeterek çarkın kapağını çıkarın.

Çark somununu sol tarafta saat yönünde, sağ taraf kullanımını içine saat yönünün tersine doğru gevşetin. Dış flanş ve taşlama çarkını çıkarın. Yeni bir taşlama çarkı takmak için yukarıdaki prosedürü tersten uygulayın.

Taşlama çarkı ile dış flanşın iç miline düzgünce oturduğundan emin olun.

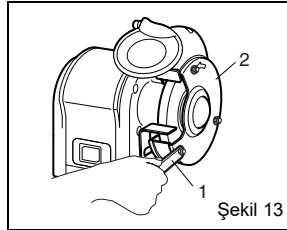

1. Anahtar
2. Çark kapağı

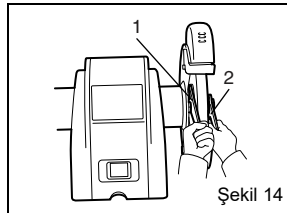

1. Anahtar 13
2. Anahtar 19

yalnızca GB801

1. Anahtar 17
2. Anahtar 24

## ⚠ UYARI:

Servis yaparken yalnızca yedek parçaları kullanın. Başka parçaların kullanılması tehlikeye ve ürünün hasar görmesine yol açabilir.

## GENEL

Taşılama tezgahını temiz tutun. Çalışma parçaları üzerindeki ve taşılama tezgahı altındaki tozları sık sık alın. Taşılama tezgahının düzgün çalıştığından emin olun. Vidaların, somunların ve civataların sıklığına kontrol edin.

## UZATMA KABLoları

Her türlü uzatma kablosu kullanımı bir miktar güç kaybına neden olur. Bu kaybı asgari düzeyde tutmak ve aletin aşırı ısınmasını önlemek için aletin çekeceği akımı taşıyacak kapasitede bir uzatma kablosu kullanın.

Uzunluğu 8 metre veya daha kısa olan bir uzatma kablosu için en az 16 AWG (tel ölçüğü boyutu) tavsiye edilir. Dışarıda çalışırken, açık havada kullanıma uygun bir uzatma kablosu kullanın. Kablo ceketi WA işareti olacaktır.

## ⚠ UYARI:

Uzatma kablolarını her kullanım öncesi kontrol edin. Hasarlı ise, derhal değiştirin. Hasarlı kabloya temas edildiğinde ciddi yaralanmalara yol açabilecek elektrik çarpması söz konusu olduğundan, aleti hasarlı kabloyla kullanmayın.

## İŞ LAMBASI AMPULÜNÜN DEĞİŞTİRİLMESİ

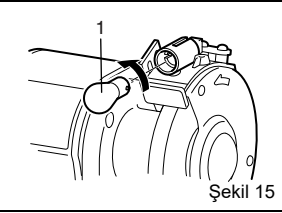

1. Lamba ampulü

Lamba ampulü eskiyip çalışmadığı zaman, lamba kapağını sabitleyen vidaları sökün, sonra ampulü yavaşça içeri doğru itip saat yönünün tersine çevirerek duydan çıkarın. Yedek parçalar için bayinizle görüşün. Lamba ampulünü değiştirmek için yavaşça yuvaya itin ve saat yönünde çevirin, sonra lamba kapağını, işlemi tersten uygulayarak takın.

## ÇARK DÜZELTME ALETİ (Aksesuar)

Çarkı keskinleştirmek veya yüzey düzeltmesini yapmak için çarka düzeltme işlemi uygulanır.

Taşılama tezgahı iş parçası dayanağını dar bir açığa getirin ve çark düzeltme aletini buna dayayın. Motoru çalıştırıp çarkı tam hızla döndürmeden önce taşılama çarkıyla herhangi bir temasta bulunmayın. Düzeltme aletini, dönmekte olan çarka bir kapma hissedinceye kadar hafifçe bastırın, sonra çarkın kenarından içeriye doğru yavaşça hareket ettirin. Küçük bir kapma ve birçok geçiş, büyük bir kapma ve tek geçişten daha iyidir. Dikkatli çalışın; düzelticiyi iş parçası dayanağı üzerinde sıkı tutun. Taşılama çarkına aşırı baskı uygulamayın. Bu tekniği iyice öğreninceye kadar yavaş ilerleyin.

# SORUN GİDERME

Bu bölümde, çalıştırma sırasında en çok karşılaşılan sorunlar ve bunlarla ilgili neler yapılabileceği verilmiştir. Makinenin fişini çekip, tüm hareketli parçalar tamamen durmadıkça herhangi bir ayarlama yapmayın.

BELİRTİ	OLASI NEDEN	DÜZELTİCİ EYLEM
Motor çalışmıyor.	<ol style="list-style-type: none"> <li>1. Düşük voltaj.</li> <li>2. Motorda açık devre veya gevşek bağlantı.</li> </ol>	<ol style="list-style-type: none"> <li>1. Voltaj uygunluğu için güç hattını kontrol edin.</li> <li>2. Gevşek ve açık bağlantılar için motor üzerindeki tüm kablo bağlantılarını kontrol edin.</li> </ol>
Motor çalışmıyor; sigortalar veya devre kesiciler atıyor	<ol style="list-style-type: none"> <li>1. Kablo içinde veya fişte kısa devre.</li> <li>2. Motorda kısa devre veya gevşek bağlantı.</li> </ol>	<ol style="list-style-type: none"> <li>1. Kablo fişinde hasarlı yalıtım ve kısa devreli tel kontrolü yapın.</li> <li>2. Gevşek ve kısa devreli terminaller ya da aşınmış yalıtım için motordaki tüm bağlantıları kontrol edin.</li> <li>3. Doğru sigortaları veya devre kesicileri takın.</li> </ol>
Motor aşırı ısınıyor.	Motora aşırı yük binmiş.	Motor yükünü azaltın.
Motor tekliyor (sigortaların atmasına veya devrenin triplenmesine neden oluyor)	<ol style="list-style-type: none"> <li>1. Motorda kısa devre veya gevşek bağlantı.</li> <li>2. Düşük voltaj.</li> <li>3. Güç hattında yanlış sigortalar veya devre kesiciler var.</li> <li>4. Motora aşırı yük binmiş.</li> </ol>	<ol style="list-style-type: none"> <li>1. Gevşek ve kısa devreli terminaller ya da aşınmış yalıtım için motordaki bağlantıları kontrol edin.</li> <li>2. Düşük voltaj koşullarını düzeltin.</li> <li>3. Doğru sigortaları veya devre kesicileri takın.</li> <li>4. Motor yükünü azaltın.</li> </ol>
Çalışırken makine yavaşlıyor.	Kesme derinliği çok fazla.	İş parçasının çarka giriş hareketinin hızını yavaşlatın.
İş parçası yüzeyinde dalgalanma var.	<ol style="list-style-type: none"> <li>1. Makinenin sert bir yüzeye sıkıca sabitlendiğinden emin olun.</li> <li>2. İş parçasını sıkıca tutabilmek için bir tutma aleti kullanın.</li> <li>3. Taşlama çarkını düzeltin.</li> <li>4. Daha yumuşak çark kullanın veya ilerletme hızını düşürün.</li> </ol>	
İş parçası yüzeyinde çizgiler var.	<ol style="list-style-type: none"> <li>1. Çark yüzeyinde yabancı maddeler.</li> <li>2. İş parçası sıkıca tutulmamış.</li> </ol>	<ol style="list-style-type: none"> <li>1. Taşlama çarkını düzeltin.</li> <li>2. İş parçasını sıkıca tutabilmek için bir tutma aleti kullanın.</li> </ol>
İş parçasında yanık lekeleri veya çatlaklar var.	<ol style="list-style-type: none"> <li>1. Uygun olmayan taşlama çarkı tipi.</li> <li>2. Uygun olmayan ilerletme hızı.</li> <li>3. Soğutma sıvısı gerekiyor.</li> </ol>	<ol style="list-style-type: none"> <li>1. Daha yumuşak stilli veya daha kaba kumlu bir çarkı deneyin.</li> <li>2. İş parçasının çarka giriş hareketinin hızını yavaşlatın.</li> <li>3. İsteğe bağlı soğutma sistemini ekleyin veya soğutma sıvısını elle verin.</li> </ol>
Çark çabucak körleşiyor, kumlar dökülüyor.	<ol style="list-style-type: none"> <li>1. Kesme derinliği çok fazla.</li> <li>2. Çark materyale göre çok yumuşak. Daha sert yüzeyli çark seçin.</li> <li>3. Çarkın çapı çok küçük.</li> <li>4. Çark yüzeyi düzgünlüğü kötü.</li> <li>5. Bozuk çark yüzeyi.</li> </ol>	<ol style="list-style-type: none"> <li>1. İş parçasının çarka giriş hareketinin hızını yavaşlatın.</li> <li>2. Çark materyale göre çok sert. Daha yumuşak yüzeyli çark seçin.</li> <li>3. Çarkı değiştirin.</li> <li>4. Çark yüzeyini düzeltin.</li> <li>5. Taşlama çarkı üreticisine danışın.</li> </ol>
Çark sıkışıyor ve iş parçasında yanık izleri var.	<ol style="list-style-type: none"> <li>1. Çark çok sert.</li> <li>2. İlerletme hızı çok yavaş.</li> <li>3. Çark yüzeyi düzgünlüğü kötü.</li> <li>4. Soğutma sıvısı gerekiyor.</li> </ol>	<ol style="list-style-type: none"> <li>1. Daha yumuşak yüzeyli çark seçin.</li> <li>2. İş parçasının çarka giriş hareketinin hızını artırın.</li> <li>3. Çark yüzeyini düzeltin.</li> <li>4. İsteğe bağlı soğutma sistemini ekleyin veya soğutma sıvısını elle verin.</li> </ol>

## **Sadece Avrupa ülkeleri için**

### **Gürültü**

Tipik A ağırlıklı gürültü seviyeleri:

Ses basıncı seviyesi ( $L_{pA}$ ): GB602: 78,1 dB (A),

GB602W: 78,1 dB (A), GB801: 78,8 dB (A)

Belirsizlik (K) 3,0 dB (A)

**Koruyucu kulaklık kullanın.**

### **Yalnızca Avrupa ülkeleri için**

#### **AT Uygunluk Beyanı**

AT uygunluk beyanı bu kullanım kılavuzunun Ek A'sında verilmiştir.

## ТЕХНІЧНІ ХАРАКТЕРИСТИКИ ВИРОБУ

Модель	GB602	GB602W	GB801
Диски:			
Діаметр	6 дюймів (150 мм)	6 дюймів (150 мм) 6 дюймів (150 мм)	8 дюймів (205 мм)
Ширина	5/8 дюйма (16 мм)	1/4 дюйма (6,4 мм) 5/8 дюйма (16 мм)	3/4 дюйма (19 мм)
Отвір для шпінделя	1/2 дюйма (12,7 мм)	1/2 дюйма (12,7 мм) 1/2 дюйма (12,7 мм)	5/8 дюйма (15,88 мм)
Швидкість без навантаження (об/хв)	2980 (50 Гц) 3580 (60 Гц)	2980 (50 Гц) 3580 (60 Гц)	2980 (50 Гц) 3580 (60 Гц)
Вхідна потужність	S1: 150 Вт S2-30min: 250 Вт	S1: 150 Вт S2-30min: 250 Вт	S1: 370 Вт S2-30min: 550 Вт
Загальна довжина	375 мм	375 мм	395 мм
Вага нетто	9,4 кг	9,5 кг	20,5 кг



..... Цей символ вживається на позначення важливих заходів безпеки.  
Він означає – Увага!!

### Символи

Нижче наведені символи, що застосовуються до обладнання. Перед експлуатацією обладнання обов'язково з'ясуйте їхнє значення.



..... Прочитайте інструкцію з експлуатації.



..... Тільки для країн ЄС  
Через наявність в обладнанні небезпечних компонентів використання електричне та електронне обладнання може негативно впливати на навколишнє середовище та здоров'я людини.  
Не викидайте електричні та електронні

прилади разом з побутовими відходами!  
Відповідно до директиви ЄС стосовно відходів електричного та електронного устаткування та її адаптації до національного законодавства, використане електричне та електронне обладнання має окремо збиратися й доставлятися на пункт роздільного збору комунальних відходів, який працює з дотриманням правил охорони навколишнього середовища. Це позначено символом у вигляді перекресленого сміттового контейнера з колесами, нанесеним на обладнання.

## ПРАВИЛА БЕЗПЕЧНОЇ ЕКСПЛУАТАЦІЇ

Щоб гарантувати безпечну експлуатацію цього електроприладу, ознайомтеся з інструкцією з експлуатації та усіма знаками і табличками, прикріпленими до інструмента. Безпека – це поєднання здорового глузду, пильності і розуміння того, як працює настільний точильно-шліфувальний верстат.

### ПОВНІСТЮ ПРОЧИТАЙТЕ ВСІ ІНСТРУКЦІЇ

- **ОЗНАЙОМТЕСЯ З ЕЛЕКТРОПРИЛАДОМ.** Уважно прочитайте інструкції з експлуатації. Ознайомтеся із способами застосування цього інструмента, а також із обмеженнями та конкретними потенційними небезпеками, пов'язаними з його використанням.

- **ЗАХИСТІТЬСЯ ВІД УРАЖЕННЯ ЕЛЕКТРИЧНИМ СТРУМОМ,** уникаючи контакту частин тіла із заземленими поверхнями. Наприклад, із трубопроводами, радіаторами, холодильними установками.
- **ЗАХИСНІ КОЖУХИ МАЮТЬ БУТИ В РОБОЧОМУ ПОЛОЖЕННІ** та в робочому стані. Ніколи не запускайте інструмент, якщо знятий будь-який захисний кожух. Перед кожним використанням перевіряйте, щоб усі захисні кожухи функціонували належним чином.
- **ПРИБИРАЙТЕ РЕГУЛЮВАЛЬНІ ТА ГАЙКОВІ КЛЮЧІ.** Набудьте звички перевіряти перед увімкненням інструмента, чи зняті усі регульовальні та гайкові ключі.

- **ТРИМАЙТЕ РОБОЧУ ЗОНУ У ЧИСТОТІ.**  
Захаращена робоча зона і робочий стіл можуть стати причиною нещасного випадку.
  - **УНИКАЙТЕ НЕБЕЗПЕЧНИХ УМОВ ЕКСПЛУАТАЦІЇ.**  
Не використовуйте електроприлади поблизу місць використання або зберігання бензину та інших займистих рідин, у вологих і мокрих приміщеннях, а також не піддавайте їх впливу дощу. Робоча зона повинна бути добре освітленою.
  - **НЕ ПІДДАВАЙТЕ ІНСТРУМЕНТ ДІЇ ПРЯМОГО СОНЯЧНОГО ПРОМІННЯ ПІД ЧАС ЗБЕРІГАННЯ АБО В ПЕРЕРВАХ МІЖ РОБОТОЮ.**
  - **НЕ ДОПУСКАЙТЕ ДО ІНСТРУМЕНТА ДІТЕЙ ТА СТОРОННІХ СПОСТЕРІГАЧІВ.** Усі сторонні спостерігачі повинні мати на собі захисні окуляри і триматися на безпечній відстані від робочої зони.
  - **ЗАХИСТІТЬ РОБОЧУ ЗОНУ ВІД ДІТЕЙ** за допомогою навісних замків, головних вимикачів або шляхом прибирання ключів запуску.
  - **НЕ ПРИКЛАДАЙТЕ ДО ІНСТРУМЕНТА НАДМІРНИХ ЗУСИЛЬ.** Інструмент краще і безпечніше працюватиме з тією швидкістю, на яку він розрахований.
  - **ВИКОРИСТОВУЙТЕ ВІДПОВІДНИЙ ІНСТРУМЕНТ.** Не використовуйте інструмент або насадки для роботи, для якої вони не призначені.
  - **ВИКОРИСТОВУЙТЕ ВІДПОВІДНИЙ ПОДОВЖУВАЛЬНИЙ ШНУР.** Переконайтеся у тому, що подовжувальний шнур перебуває у належному стані. У разі використання подовжувального шнура потрібно підібрати шнур достатнього поперечного перерізу, щоб він був розрахований на струм, який споживає виріб. Шнур недостатнього номіналу спричинить падіння напруги мережі, що призведе до втрати потужності і перегрівання. Для подовжувального шнура довжиною до 8 м рекомендується площа поперечного перерізу не менше 1,5 мм<sup>2</sup>.
  - **ЧАС ВІД ЧАСУ ОГЛЯДАЙТЕ ПОДОВЖУВАЛЬНІ ШНУРИ** та замінійте їх у разі пошкодження.
  - **ОБОВ'ЯЗКОВО ВІДКЛЮЧАЙТЕ ВИМИКАЧ ЖИВЛЕННЯ** у разі відмови в мережі електроживлення або спрацювання температурного захисту.
  - **НОСІТЬ ВІДПОВІДНИЙ ОДЯГ.** Не носіть вільний одяг, краватки, шарфи або прикраси, які можуть потрапити у рухомі частини інструмента і призвести до отримання травм. Під час роботи поза межами приміщення рекомендується носити надійне взуття. Щоб сховати довге волосся, надягайте захисний головний убір.
  - **ЗАВЖДИ НАДЯГАЙТЕ ЗАХИСНІ ОКУЛЯРИ З БІЧНИМ ЗАХИСТОМ.** Повсякденні окуляри НЕ можуть виконувати функцію захисних окулярів.
  - **ЗАХИСТІТЬ СВОЇ ЛЕГЕНІ.** Користуйтеся маскою або респиратором, якщо різання супроводжується утворенням великої кількості пилу.
  - **ЗАХИСТІТЬ СВОЇ ОРГАНИ СЛУХУ.** Під час тривалої роботи надягайте засоби захисту органів слуху.
  - **УНИКАЙТЕ НЕПРАВИЛЬНОГО І НЕОБЕРЕЖНОГО ВИКОРИСТАННЯ ШНУРА.** Ніколи не носіть інструмент, тримаючи його за шнур, і не смикайте шнур, щоб витягнути штепсельну вилку з розетки. Тримайте шнур на відстані від джерела тепла, мастила та гострих країв.
  - **НЕ ТЯГНІТЬСЯ ЗНАДТО ДАЛЕКО.** Завжди твердо стійте на ногах та тримайте рівновагу.
  - **ТРИМАЙТЕ ІНСТРУМЕНТИ У НАЛЕЖНОМУ СТАНІ.** Регулярно заточуйте та чистьте інструменти, щоб забезпечити їхню найвищу ефективність. Змащування та заміну приладдя виконуйте згідно з інструкціями.
  - **НІКОЛИ НЕ ЗАЛИШАЙТЕ ПРАЦЮЮЧИЙ ІНСТРУМЕНТ БЕЗ НАГЛЯДУ. ВИМИКАЙТЕ ЙОГО.** Від'єднуйте всі інструменти від мережі живлення, якщо вони не використовуються або якщо існує необхідність проведення технічного обслуговування, заміни насадок, дисків тощо.
  - **УНИКАЙТЕ ВИПАДКОВОГО ЗАПУСКУ ІНСТРУМЕНТА.**
  - **ВИКОРИСТОВУЙТЕ РЕКОМЕНДОВАНЕ ПРИЛАДДЯ.** Використання невідповідного приладдя може призвести до отримання травм.
  - **НЕ ВИКОРИСТОВУЙТЕ ДИСКИ ІЗ НЕПРАВИЛЬНИМ РОЗМІРОМ ЦЕНТРАЛЬНОГО ОТВОРУ.** НІКОЛИ не використовуйте дефектні шайби дисків або самі диски і НІКОЛИ не торкайтеся шліфувальних дисків або інших рухомих частин.
  - **НІКОЛИ НЕ СТАВАЙТЕ НА ІНСТРУМЕНТ.** У разі перевертання інструмента або випадкового торкання диска можна отримати серйозну травму.
  - **НАПРЯМ ПОДАЧІ.** Враховуйте напрям обертання диска; ніколи не шліфуйте без належного налаштування робочої опори. НІКОЛИ не шліфуйте більше однієї деталі одночасно.
- ▲ УВАГА:**  
Диски рухаються за інерцією після вимкнення.
- **ПЕРЕВІРЯЙТЕ ІНСТРУМЕНТ НА НАЯВНІСТЬ ПОШКОДЖЕНИХ ДЕТАЛЕЙ.** Перш ніж продовжувати роботу, слід перевірити пошкоджену деталь або захисний кожух, щоб переконатися у тому, що вони можуть далі виконувати свої функції належним чином. Перевіряйте положення та закріплення рухомих частин, наявність полумок частин, монтаж та інші аспекти, які можуть впливати на експлуатацію інструмента. Пошкоджені захисний кожух або інші деталі мають бути відремонтовані або замінені в авторизованому сервісному центрі, щоб запобігти отриманню травм.
  - **ІНСТРУМЕНТ ПОВИНЕН БУТИ СУХИМ, ЧИСТИМ, БЕЗ МАСТИЛА.** При чистенні завжди використовуйте чисту ганчірку. Ніколи не використовуйте для чистення інструмента гальмівні рідини, бензин, продукти на основі нафти або будь-які розчинники.

- **Періодично ПЕРЕВІРЯЙТЕ ШНУРИ ЖИВЛЕННЯ І ПОДОВЖУВАЛЬНІ ШНУРИ** і, якщо вони пошкоджені, віддавайте їх для проведення ремонту кваліфікованому спеціалісту з технічного обслуговування. Завжди пам'ятайте про місцезнаходження шнура і тримайте його подалі від диска, що обертається.
  - **НИКОЛИ НЕ ВИКОРИСТОВУЙТЕ У ВИБУХОНЕБЕЗПЕЧНОМУ СЕРЕДОВИЩІ.** Іскри від двигуна або металу, що шліфується, можуть призвести до займання.
  - **ВИКОРИСТОВУЙТЕ ПОДОВЖУВАЛЬНІ ШНУРИ ДЛЯ ЗОВНІШНІХ РОБІТ.** Використовуйте лише ті подовжувальні шнури, які мають дозволений до використання вивід заземлення і які призначені для зовнішніх робіт та мають відповідне маркування.
  - **НИКОЛИ не тягніться, щоб дістати оброблювану деталь, відходи або щось інше на шляху шліфувального диска або поруч із ним.**
  - **УНИКАЙТЕ СКЛАДНИХ ОПЕРАЦІЙ І ПОЛОЖЕНЬ РУК,** за яких раптове зісковзування може призвести до потрапляння рук на диск. **ЗАВЖДИ** тримайте рівновагу.
  - **НИКОЛИ не стійте на шляху руху диска і не допускайте, щоб які-небудь частини тіла перебували на шляху руху диска.**
  - **НЕ ВИКОРИСТОВУЙТЕ ІНСТРУМЕНТ, ЯКЩО В НЬОМУ НЕ ПРАЦЮЄ ВИМИКАЧ.** Пошкоджені вимикачі слід замінювати в авторизованому сервісному центрі.
  - **НЕ РОБІТЬ ШВИДКИХ ПЕРЕМИКАНЬ ВИМИКАЧА ДВИГУНА.** Це може призвести до послаблення диска і створення небезпечної ситуації. Якщо це трапиться, відійдіть від інструмента і дозвольте диску повністю зупинитися. Від'єднайте точно-шліфувальний верстат від джерела живлення і надійно затягніть гайку диска.
- ⚠ УВАГА:**  
Під час обслуговування використовуйте тільки ідентичні запасні частини. Використання будь-яких інших деталей може створити небезпечну ситуацію і призвести до пошкодження виробу.
- **ВИКОРИСТОВУЙТЕ ЛИШЕ ТІ ФЛАНЦІ,** які входять до комплексу постачання настільного точно-шліфувального верстата. **ЯКЩО БУДЬ-ЯКА ДЕТАЛЬ ТОЧИЛЬНО-ШЛІФУВАЛЬНОГО ВЕРСТАТА ВІДСУТНЯ** або якщо вона ламається, зігнеться або вийде з ладу будь-яким іншим чином, якщо перестане належним чином працювати будь-який електричний компонент, вимкніть інструмент за допомогою вимикача живлення, від'єднайте штепсельну вилку від джерела живлення і перед продовженням роботи замініть будь-які пошкоджені, відсутні або несправні деталі.
  - **ПЕРЕКОНАЙТЕСЯ, ЩО ШЛІФУВАЛЬНИЙ ДИСК НАДІЙНО ВСТАНОВЛЕНИЙ,** як описано в цій інструкції з експлуатації, перш ніж приєднати інструмент до джерела живлення.
  - **НЕ ПЕРЕЗАТЯГУЙТЕ ГАЙКУ ДИСКА,** тому що надмірне затягування може призвести до того, що диск трісне під час роботи.
  - **ПЕРЕВІРЯЙТЕ ШЛІФУВАЛЬНИЙ ДИСК** на наявність видимих дефектів. Оглядайте диск на наявність подряпин і тріщин та перед використанням перевіряйте його належну роботу.
  - **ВИСТАВТЕ** відстань між диском і робочою опорою на 1,6 мм або менше, оскільки діаметр диска зменшується по мірі його використання. Величина зазору, що використовується на маркуванні, повинна відповідати рекомендованому виробником зазору, однак не повинна перевищувати 3,2 мм.
  - **Максимальне зношення диска перед заміною:** допустиме зменшення діаметру становить 40 мм.
  - **ЗАВЖДИ ОБЕРЕЖНО ПРИТИСКАЙТЕ ОБРОБЛЮвану ДЕТАЛЬ ДО АБРАЗИВНОГО ДИСКА.** Коли починаєте шліфування. Сильний удар може призвести до поломки диска. На початку шліфування притискайте деталь несильно, надмірне притискання до холодного диска може призвести до того, що він трісне.
  - **НЕБЕЗПЕКА ОТРИМАННЯ ТРАВМ ЧЕРЕЗ ВИПАДКОВИЙ ЗАПУСК.** Не використовуйте в місці перебування дітей.
  - **НИКОЛИ НЕ ЗАПУСКАЙТЕ ТОЧИЛЬНО-ШЛІФУВАЛЬНИЙ ВЕРСТАТ,** коли диск торкається оброблюваної деталі.
  - **ЗАКРІПЛЮЙТЕ ДЕТАЛЬ.** Завжди міцно притискайте оброблювану деталь до робочої опори.
  - **НЕ ВИКОРИСТОВУЙТЕ НАСТІЛЬНИЙ ТОЧИЛЬНО-ШЛІФУВАЛЬНИЙ ВЕРСТАТ,** якщо відсутня гайка фланця чи затиска гайка або якщо вал шпинделя зігнутий.
  - **ЧАСТО видаляйте пил,** що утворюється внаслідок шліфування, з-під точно-шліфувального верстата.
  - **НЕ ВИКОРИСТОВУЙТЕ ЦЕЙ ІНСТРУМЕНТ, ЯКЩО ВИ ПЕРЕБУВАЄТЕ ПІД ВПЛИВОМ НАРКОТИЧНИХ РЕЧОВИН, АЛКОГОЛЮ ЧИ БУДЬ-ЯКИХ ЛІКАРСЬКИХ ЗАСОБІВ.**
  - **ЗАВЖДИ БУДЬТЕ УВАЖНИМИ.** Не допускайте, щоб знання (отримані в результаті частого використання точно-шліфувального верстата) призвели до самовпевненості.
  - **Недбалості навіть на одну секунду достатньо для отримання серйозних травм.**
  - **БУДЬТЕ УВАЖНИМИ І КОНТРОЛЮЙТЕ СИТУАЦІЮ.** Слідкуйте за тим, що Ви робите та дійте розсудливо. Не працюйте, якщо Ви перевтомлені. Не поспішайте.

■ **ЗБЕРЕЖІТЬ ЦІ ІНСТРУКЦІЇ.** Часто звертайтеся до інструкцій та використовуйте їх під час інструктування інших осіб. Якщо Ви передаєте інструмент іншій особі на певний час, передавайте їй також і ці інструкції.

Ризик негативного впливу таких речовин залежить від частоти виконання Вами такого виду роботи. Для того щоб знизити ризик впливу таких речовин, слід працювати в добре вентилярованому місці та використовувати рекомендовані засоби індивідуального захисту, наприклад пилозахисні маски, які спеціально призначені для фільтрації мікроскопічних часток.

**⚠ УВАГА:**

Деякі види пилу, який утворюється при пікоструминному чищенні, пилянні, свердління та інших будівельних роботах, містять хімічні речовини, що призводять до появи злослих пухлин, вроджених вад та заподіюють іншу шкоду репродуктивному здоров'ю. Нижче наведені деякі з цих хімічних речовин:

- свинець із фарб на основі свинцю.
- кристалічний діоксид кремнію з цегли, цементу та інших каменів і блоків; і
- миш'як і хром із хімічно обробленої деревини.



Мета наведених у цій інструкції символів з техніки безпеки – привернути Вашу увагу до потенційних джерел небезпеки. Символи з техніки безпеки та їхні пояснення потребують Вашої пильної уваги та розуміння. Лише тільки наявність застережень щодо безпеки не попереджає виникнення небезпечних ситуацій. Інструкції або будь-які застереження не замінюють собою належних заходів з техніки безпеки.

СИМВОЛ	ЗНАЧЕННЯ
	<b>СИМВОЛ НЕБЕЗПЕЧНОЇ СИТУАЦІЇ:</b> Позначає небезпеку, попередження або застереження. Може використовуватися разом з іншими символами або піктограмами.
	<b>НЕБЕЗПЕКА:</b> У разі ігнорування наведених застережень щодо безпеки Ви або інші особи можете отримати серйозні травми. Завжди дотримуйтеся правил з техніки безпеки, щоб знизити ризик виникнення пожежі, ураження електричним струмом або травмування.
	<b>УВАГА:</b> У разі ігнорування застережень щодо безпеки Ви або інші особи можете отримати серйозні травми або спричинити пошкодження майна. Завжди дотримуйтеся правил з техніки безпеки, щоб знизити ризик виникнення пожежі, ураження електричним струмом або травмування.
	<b>ЗАСТЕРЕЖЕННЯ:</b> У разі ігнорування застережень щодо безпеки Ви або інші особи можете отримати серйозні травми або спричинити пошкодження майна. Завжди дотримуйтеся правил з техніки безпеки, щоб знизити ризик виникнення пожежі, ураження електричним струмом або травмування.
<b>ПРИМІТКА:</b>	Тут наводиться інформація або інструкції, які є дуже важливими для роботи і технічного обслуговування обладнання.

**⚠ УВАГА:**

Не намагайтеся використовувати цей інструмент, поки ретельно не ознайомитеся з усіма інструкціями, правилами з техніки безпеки, що містяться в цих інструкціях, тощо і не засвоїте їх. Ігнорування цієї вимоги може призвести до нещасних випадків, у тому числі до пожежі, ураження електричним струмом або отримання серйозних травм. Збережіть цю інструкцію з експлуатації та звертайтеся до неї, якщо Вам необхідно ще раз переглянути правила безпечної експлуатації інструмента або надати іншим особам консультації щодо його використання.

**⚠ УВАГА:**



Під час операції шліфування Вам в очі можуть потрапити сторонні предмети, і це призведе до серйозних травм очей. Тому перед початком роботи з інструментом завжди надягайте відкриті захисні окуляри або захисні окуляри із бічними щитками, або за потреби щиток, що закриває все обличчя. Ми рекомендуємо використовувати захисну маску із широким кутом огляду поперх звичайних окулярів або захисні окуляри із бічними щитками.

# РОЗПАКУВАННЯ

- Обережно витягніть усі деталі з транспортної картонної коробки.
- Витягніть настільний точильно-шліфувальний верстат із картонної коробки і покладіть його на робочу поверхню.
- Не викидайте пакувальні матеріали, поки Ви ретельно не оглянете інструмент, не знайдете всі незакріплені деталі і не переконаєтеся, що настільний точильно-шліфувальний верстат працює належним чином.
- Огляньте всі деталі на предмет поломок або пошкоджень, які з'явилися під час транспортування.
- Якщо всі деталі на місці, переходьте до збирання.
- Якщо які-небудь деталі пошкоджені або відсутні, не намагайтеся підключити інструмент до мережі живлення або увімкнути його, поки не будуть отримані і правильно встановлені пошкоджені або відсутні деталі.
- Зверніться по допомогу до найближчого дилера, якщо які-небудь деталі відсутні або пошкоджені.

## ⚠ УВАГА:

Якщо які-небудь деталі відсутні, не запускайте інструмент, поки відсутні деталі не будуть встановлені на місце. Невиконання цієї умови може призвести до отримання серйозних травм.

# ОСОБЛИВОСТІ

## ОЗНАЙОМЛЕННЯ З НАСТІЛЬНИМ ТОЧИЛЬНО-ШЛІФУВАЛЬНИМ ВЕРСТАТОМ

Див. мал. 3 та 4.

Перед експлуатацією нового інструмента ознайомтеся з його робочими характеристиками і вимогами з техніки безпеки.

Перед використанням точильно-шліфувального верстата ознайомтеся з цією інструкцією з експлуатації.

## ВИМИКАЧ ЖИВЛЕННЯ

Легкодоступний вимикач (увімк./вимк.) для зручності і безпеки використання.

## ДВИГУН

Настільний точильно-шліфувальний верстат, оснащений прецизійним асинхронним електродвигуном, має достатню потужність для виконання найважчих шліфувальних операцій.

## ШЛІФУВАЛЬНИЙ ДИСК

Верстат оснащений великозернистим і дрібнозернистим шліфувальними дисками для виконання різноманітних операцій.

## ПРИМІТКА:

Нові диски іноді потребують правки.

## ЗАХИСНИЙ КОЗИРОК І ВІДБИВАЧ ІСКОР

Захисні козирки і відбивачі іскор можуть регулюватися для забезпечення зручності оператора. Використання точильно-шліфувального верстата без цих захисних засобів може призвести до отримання серйозних травм. Не шліфуйте із піднятим захисним козирком, завжди надягайте захисні окуляри для забезпечення особистої безпеки.

## РОБОЧА ОПОРА

Робочі опори можуть регулюватися окремо для компенсації зношення диска. Перед шліфуванням переконайтеся, що робочі опори належним чином відрегульовані. За звичай предмет, що шліфується, встановлюється трохи вище від центра шліфувального диска.

Виставте відстань між диском і робочою опорою на 1,6 мм або менше, оскільки діаметр диска зменшується по мірі його використання.

Постійно встановлена робоча лампа автоматично освітлює робочу зону для забезпечення більш безпечного і точного шліфування і заточування.

## ОХОЛОДЖУВАЛЬНИЙ ЯЩИК

Під час шліфування металеві предмети швидко нагріваються. Важливо переміщувати предмет назад-уперед по шліфувальному диску та часто охолоджувати предмет за допомогою охолоджувального ящика точильно-шліфувального верстата.

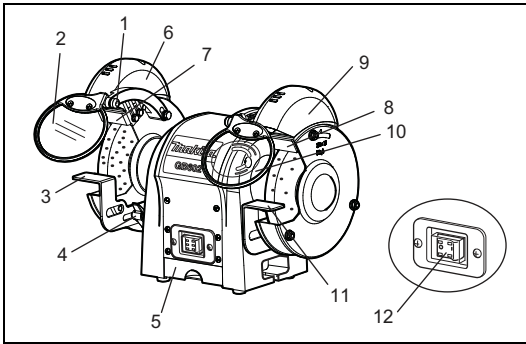

1. Ручка регулювання
2. Захисний козирок
3. Робоча опора (ліва)
4. Ручка регулювання
5. Охолоджувальний ящик
6. Автоматичне вмикання (робоча лампа)
7. Відбивач іскор (лівий)
8. Відбивач іскор (правий)
9. Кришка лампи
10. Захисний козирок зі збільшувальним склом
11. Робоча опора (права)
12. Вимикач живлення

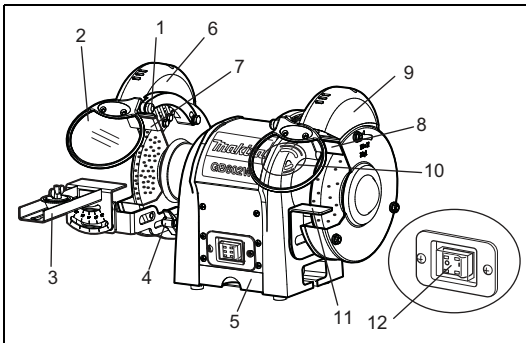

1. Ручка регулювання
2. Захисний козирок
3. Комплект заточування полотна пили
4. Ручка регулювання
5. Охолоджувальний ящик
6. Автоматичне вмикання (робоча лампа)
7. Відбивач іскор (лівий)
8. Відбивач іскор (правий)
9. Кришка лампи
10. Захисний козирок зі збільшувальним склом
11. Робоча опора (права)
12. Вимикач живлення

## ЗБИРАННЯ

### УСТАНОВЛЕННЯ ЗАХИСНИХ КОЗИРКІВ

Див. Мал. 5–6.

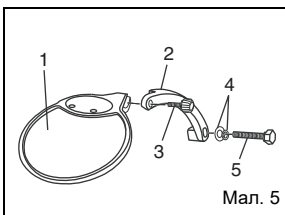

1. Захисний козирок
2. Важіль захисного козирка
3. Ручка регулювання
4. Шайба
5. Болт із шестигранною голівкою

Мал. 5

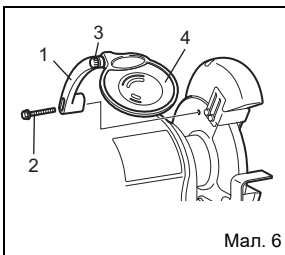

1. Важіль захисного козирка
2. Болт із шестигранною голівкою
3. Ручка регулювання
4. Захисний козирок

Мал. 6

Прикріпіть важіль лівого і правого захисного козирка до середини кожухів дисків за допомогою затиснених кронштейнів, болтів із шестигранною голівкою (M6 x 30 мм) і шайб (6 мм).

Використовуйте ілюстрацію як керівництво для визначення того, який важіль захисного козирка потрібно встановити ліворуч, а який праворуч від точноно-шліфувального верстата.

Після надійного встановлення важелів насуньте кронштейн козирка на важіль захисного козирка. Затягніть ручку регулювання не до кінця, щоб можна було легко підіймати або опускати захисний козирок.

#### ▲ УВАГА:

Щоб уникнути травм, ніколи не використовуйте настільний точноно-шліфувальний верстат, якщо захисні козирки і відбивачі іскор встановлені неналежним чином або взагалі не стоять на місці.

## РОБОЧА ОПОРА GB602/GB801/GB602W

Див. Мал. 7.

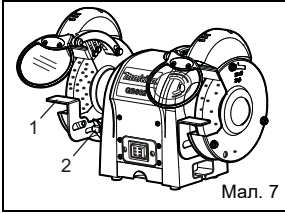

1. Кронштейн для робочої опори
2. Ручка регулювання

Установіть робочі опори на кронштейн для робочих опор за допомогою двох болтів із шестигранною голівкою.

Перш ніж затягувати болти, виставте зазор між шліфувальним диском і робочою опорою не більше 1,6 мм.

Надійно затягніть.

## Тільки GB602W

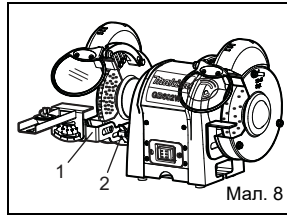

1. Робоча опора
2. Ручка регулювання

Установіть робочу опору полотна на кронштейн для робочих опор за допомогою двох болтів із шестигранною голівкою.

Перш ніж затягувати болти, виставте зазор між шліфувальним диском і робочою опорою не більше 1,6 мм.

Надійно затягніть.

# РОБОТА

## ОСНОВНА РОБОТА

### ⚠ УВАГА:

Завжди надягайте відкриті захисні окуляри або захисні окуляри із бічними щитками під час роботи електроприладу або здування пилю. Якщо під час виконання роботи утворюється багато пилю, надягайте респіратор.

Для ефективної роботи за призначенням інструмент має бути заточеним. Затуплений інструмент може стати причиною нещасних випадків.

Настільні точильно-шліфувальні верстати ідеально підходять для заточування таких інструментів, як долото, стругальні ножі, ножиці тощо, а також для видалення іржі або корозії.

### ⚠ УВАГА:

Ніколи не заточуйте і не шліфуйте нічого з алюмінію.

Точильно-шліфувальні верстати швидко видаляють матеріал, тому тиск – це основа ефективного шліфування.

Правильний спосіб заточування інструмента та уникнення його перегрівання:

- Міцно тримайте інструмент на робочій опорі навпроти відповідного диска.
- Постійно рівномірно переміщуйте предмет.
- Ніколи не притискайте інструмент до шліфувального диска.
- Охолоджуйте інструмент за допомогою охолоджувального ящика чи ванночки з водою.
- Шліфувальний диск повинен обертатися “у напрямку до” предмета, який заточується.

### ПРИМІТКА:

Надмірний тиск може призвести до пошкодження інструмента, перегріву двигуна або передчасного зношування шліфувального диска.

### ⚠ УВАГА:

Надмірний тиск на холодний диск може спричинити його розламування.

## Тільки GB602W

Як приєднати комплект заточування полотна пили

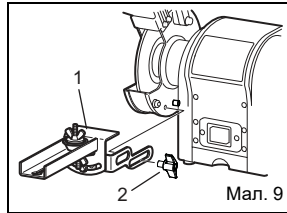

1. Комплект заточування полотна пили
2. Ручка регулювання

■ Зберіть і приєднайте комплект заточування полотна пили, як показано на Мал. 9.

Перед використанням переконайтеся у тому, що він надійно закріплений.

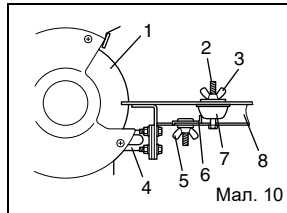

1. Шліфувальний диск
2. Гвинт
3. Крильчата гайка А
4. Тримач опори інструмента
5. Крильчата гайка В
6. Стопор
7. Тримач В
8. Опора інструмента

Установіть полотно пили між тримачем А і тримачем В. Потім закріпіть цю конструкцію на гвинті за допомогою крильчатої гайки А.

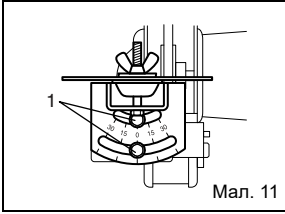

1. Болт із шестигранною голівкою

Кут можна відрегулювати шляхом ослаблення болтів із шестигранною голівкою на планці з масштабною лінійкою. Після регулювання кута надійно затягніть болти з шестигранною голівкою.

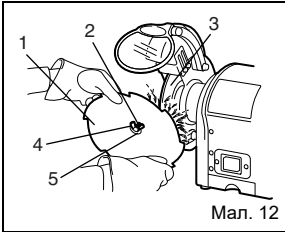

1. Полотно пили
2. Гвинт
3. Шліфувальний диск
4. Крильчата гайка А
5. Тримач А

Послабте крильчату гайку В і пересуньте тримач В таким чином, щоб міжзубцева заглибина або паз між зубцями полотна пили лише торкнувся краю диска. Перемістіть стопор таким чином, щоб він торкнувся тримача В, після чого міцно затягніть крильчату гайку В.

#### **▲ УВАГА:**

Завжди від'єднуйте настільний точильно-шліфувальний верстат від джерела живлення, перш ніж проводити будь-які роботи зі збирання чи регулювання.

Недотримання цієї вимоги може призвести до випадкового запуску інструмента і отримання внаслідок цього серйозних травм.

## **ЗАМІНА ДИСКА**

Див. Мал. 13.

Якщо потрібно замінити шліфувальний диск, замовляйте диск, безпечна номінальна швидкість якого як мінімум така ж висока, як і "швидкість холостого ходу" в обертах на хвилину, зазначена на паспортній таблиці точильно-шліфувального верстата і рекомендована для забезпечення відповідності вимогам стандарту EN 12413.

Щоб замінити шліфувальний диск, зніміть кожух диска, для чого ослабте гайки.

Послабте гайку диска за годинниковою стрілкою для лівої сторони і проти годинникової стрілки для правої сторони, використовуючи для цього відповідний гайковий ключ. Зніміть зовнішній фланець і шліфувальний диск. Щоб установити новий шліфувальний диск, виконайте описану вище процедуру у зворотному порядку.

Переконайтеся, що шліфувальний диск і зовнішній фланець належним чином посаджені на вал шпинделя.

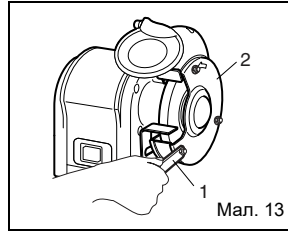

1. Гайковий ключ
2. Кожух диска

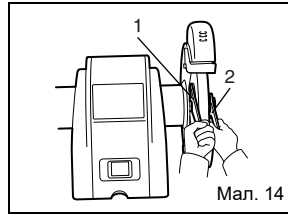

1. Гайковий ключ 13
2. Гайковий ключ 19

Тільки GB801

1. Гайковий ключ 17
2. Гайковий ключ 24

# **ТЕХНІЧНЕ ОБСЛУГОВУВАННЯ**

#### **▲ УВАГА:**

Під час обслуговування використовуйте тільки рекомендовані виробниками запасні частини. Використання будь-яких інших деталей може створити небезпечну ситуацію і призвести до пошкодження виробу.

#### **ЗАГАЛЬНІ ПРАВИЛА**

Тримайте настільний точильно-шліфувальний верстат у чистоті. Часто видаляйте пил з робочих частин і з-під точильно-шліфувального верстата.

Перевіряйте, щоб настільний точильно-шліфувальний верстат працював належним чином. Перевіряйте гвинти, гайки і болти на предмет затягнення.

#### **ПODOВЖУВАЛЬНІ ШНУРИ**

Використання будь-якого подовжувального шнура призводить до деякої втрати потужності. Щоб така втрата підтримувалася на мінімальному рівні і щоб запобігти перегріванню інструмента, використовуйте подовжувальний шнур достатнього поперечного перерізу, розрахований на струм, який споживає інструмент.

Для подовжувального шнура довжиною до 8 м рекомендується площа поперечного перерізу не менше 1,5 мм<sup>2</sup>. У разі роботи поза приміщенням використовуйте подовжувальний шнур, призначений для зовнішніх робіт.

### **▲ УВАГА:**

Перевіряйте подовжувальні шнури перед кожним використанням. Замінійте їх у разі пошкодження. Ніколи не використовуйте інструмент із пошкодженим шнуром, тому що торкання пошкодженої частини може призвести до ураження електричним струмом і до отримання серйозних травм.

### **ЗАМІНА РОБОЧОЇ ЛАМПИ**

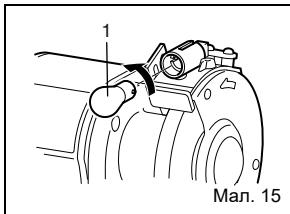

1. Лампа

У разі закінчення ресурсу лампи або її перегорання відкрутіть гвинти, які кріплять кришку лампи, обережно витягніть лампу з тримача, підштовхнувши і повернувши її проти годинникової стрілки. Зверніться до свого дилера за запасною лампою. Для встановлення нової лампи обережно заштовхніть її у патрон і поверніть за годинниковою стрілкою, після чого закріпіть кришку лампи.

### **ІНСТРУМЕНТ ДЛЯ ПРАВКИ ДИСКА (приладдя)**

Правку диска проводять для відновлення гостроти або корекції поверхні диска.

Установіть робочу опору настільного точильно-шліфувального верстата під невеликим кутом і прикріпіть інструмент для правки диска до неї. Не торкайтеся шліфувального диска, поки Ви не увімкнете двигун і диск не буде обертатися на повній швидкості. Обережно притискайте інструмент для правки диска до диска, що обертається, поки не почнетесь захоплення матеріалу, після чого повільно рухайтесь уздовж диска зі сторони в сторону. Невелике захоплення матеріалу і багато проходів краще, ніж велике захоплення і один прохід. Працюйте обережно, міцно притискайте інструмент для правки диска до робочої опори. Не застосовуйте надмірну силу до шліфувального диска. Працюйте повільно, поки не освоїте техніку роботи.

# ВИЯВЛЕННЯ ТА УСУНЕННЯ НЕСПРАВНОСТЕЙ

У цьому розділі описані найчастіші проблеми, з якими можна стикнутися під час роботи інструмента, а також засоби їх усунення. Не робіть жодних регулювань, поки інструмент не буде відключений від мережі живлення, а рухомі частини повністю не зупиняться.

ОЗНАКА	МОЖЛИВІ ПРИЧИНИ	ЗАХОДИ З УСУНЕННЯ НЕСПРАВНОСТІ
Двигун не запускається.	<ol style="list-style-type: none"> <li>1. Низька напруга.</li> <li>2. Розрив контура у двигуні або слабкий контакт.</li> </ol>	<ol style="list-style-type: none"> <li>1. Переконайтеся, що у лінії живлення правильна напруга.</li> <li>2. Перевірте всі з'єднання дротів на двигуні на наявність слабких контактів і відсутність контакту.</li> </ol>
Двигун не запускається, перегоріли плавкі запобіжники або спрацювали автоматичні вимикачі	<ol style="list-style-type: none"> <li>1. Коротке замикання у мережевому шнурі або штепсельній вилці.</li> <li>2. Коротке замикання у двигуні або слабкий контакт.</li> </ol>	<ol style="list-style-type: none"> <li>1. Перевірте штепсельну вилку шнура на наявність пошкодженої ізоляції і короткозамкнених дротів.</li> <li>2. Перевірте всі з'єднання на двигуні на наявність слабких контактів, закорочених виводів або зношеної ізоляції.</li> <li>3. Установіть відповідні плавкі запобіжники або автоматичні вимикачі.</li> </ol>
Перегрівается двигун.	Перевантаження двигуна.	Зменште навантаження двигуна.
Двигун гложне (що призводить до перегорання плавких запобіжників або вимкнення контура)	<ol style="list-style-type: none"> <li>1. Коротке замикання у двигуні або слабкий контакт.</li> <li>2. Низька напруга.</li> <li>3. У лінії живлення встановлені неправильні плавкі запобіжники або автоматичні вимикачі.</li> <li>4. Перевантаження двигуна.</li> </ol>	<ol style="list-style-type: none"> <li>1. Перевірте з'єднання на двигуні на наявність слабких контактів, закорочених виводів або зношеної ізоляції.</li> <li>2. Усуньте проблему з низькою напругою.</li> <li>3. Установіть відповідні плавкі запобіжники або автоматичні вимикачі.</li> <li>4. Зменште навантаження двигуна.</li> </ol>
Інструмент сповільнюється під час роботи.	Занадто велика глибина різання.	Зменште швидкість переміщення оброблюваної деталі до диска.
Хвилястість на поверхні оброблюваної деталі.	<ol style="list-style-type: none"> <li>1. Переконайтеся, що інструмент надійно закріплений на твердій поверхні.</li> <li>2. Використовуйте тримач для надійного утримання оброблюваної деталі.</li> <li>3. Проведіть правку шліфувального диска.</li> <li>4. Використовуйте м'якший диск або зменште швидкість подачі.</li> </ol>	
Лінії на поверхні оброблюваної деталі.	<ol style="list-style-type: none"> <li>1. Бруд на поверхні диска.</li> <li>2. Оброблювана деталь не утримується міцно.</li> </ol>	<ol style="list-style-type: none"> <li>1. Проведіть правку шліфувального диска.</li> <li>2. Використовуйте тримач для надійного утримання оброблюваної деталі.</li> </ol>
Опікові плями чи тріщини на оброблюваній деталі.	<ol style="list-style-type: none"> <li>1. Невідповідний тип шліфувального диска.</li> <li>2. Невідповідна швидкість подачі.</li> <li>3. Потрібен охолоджувач.</li> </ol>	<ol style="list-style-type: none"> <li>1. Спробуйте диск із більшими або меншими абразивними зернами.</li> <li>2. Зменште швидкість переміщення оброблюваної деталі до диска.</li> <li>3. Додайте опційну систему охолодження або введіть охолоджувач вручну.</li> </ol>
Диск швидко затуплюється, відпадає абразивне зерно.	<ol style="list-style-type: none"> <li>1. Занадто велика глибина різання.</li> <li>2. Диск занадто м'який для використовуваного матеріалу. Оберіть твердіший диск.</li> <li>3. Занадто малий діаметр диска.</li> <li>4. Погана правка диска.</li> <li>5. Диск не правлений.</li> </ol>	<ol style="list-style-type: none"> <li>1. Зменште швидкість переміщення оброблюваної деталі до диска.</li> <li>2. Диск занадто твердий для використовуваного матеріалу. Оберіть м'якший диск.</li> <li>3. Замініть диск.</li> <li>4. Проведіть правку диска.</li> <li>5. Проконсультуйтеся з виробником шліфувального диска.</li> </ol>
Диск застряє, а на оброблюваній деталі помітні сліди опіків.	<ol style="list-style-type: none"> <li>1. Диск занадто твердий.</li> <li>2. Занадто повільна швидкість подачі.</li> <li>3. Погана правка диска.</li> <li>4. Потрібен охолоджувач.</li> </ol>	<ol style="list-style-type: none"> <li>1. Оберіть м'якший диск.</li> <li>2. Збільште швидкість переміщення оброблюваної деталі до диска.</li> <li>3. Проведіть правку диска.</li> <li>4. Додайте опційну систему охолодження або введіть охолоджувач вручну.</li> </ol>

**Тільки для країн Європи**

## **Шум**

Типовий рівень шуму за шкалою А:

Рівень звукового тиску ( $L_{pA}$ ): GB602: 78,1 дБ (А),

GB602W: 78,1 дБ (А), GB801: 78,8 дБ (А)

Похибка К 3,0 дБ (А)

**Використовуйте засоби захисту органів слуху.**

**Тільки для країн Європи**

## **Декларація про відповідність стандартам ЄС**

Декларація про відповідність стандартам ЄС входить до цих інструкцій з експлуатації як Додаток А.

**Makita Europe N.V.** Jan-Baptist Vinkstraat 2,  
3070 Kortenberg, Belgium

**Makita Corporation** 3-11-8, Sumiyoshi-cho,  
Anjo, Aichi 446-8502 Japan