

# Montageanleitung Seitenwände für Portoforte und Linea



Stand 01/2012

Danke für das in uns gesetzte Vertrauen. Lesen Sie die Anleitung bitte genau durch, ehe Sie mit der Montage beginnen. Unsere Garantiezusagen legen eine fachgerechte Montage zugrunde. Vor Montagebeginn: Überprüfen Sie die Einzelteile auf Ihre Vollständigkeit.

## 1. Montagezeichnung

Einzelcarport

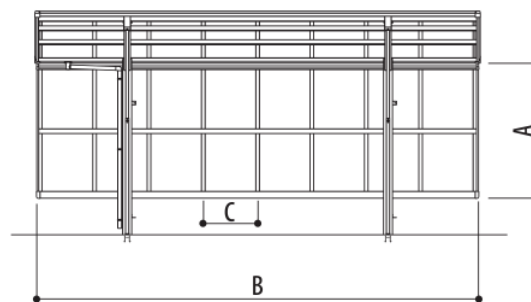
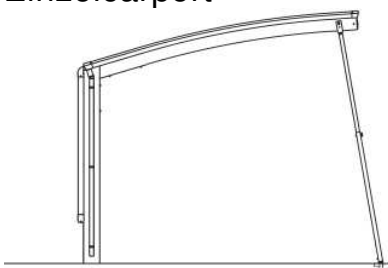

Größe	A	B	C
05-50	495	4912	604
05-56	495	5516	604
10-50	995	4912	604
10-56	995	5516	604
15-50	1495	4912	604
15-56	1495	5516	604
20-50	1995	4912	604
20-56	1995	5516	604

Tandem

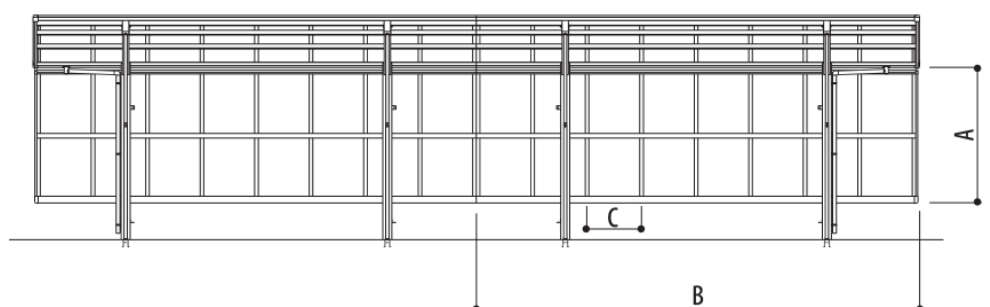
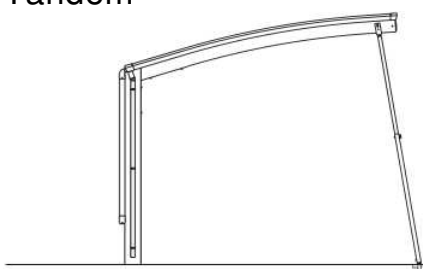

**Achtung:** Ab einer Höhe von 995 mm wird bei Starkwind und Sturm der Einsatz der optionalen Stützstange empfohlen.

## **2. Montage des oberen Rahmens**

1. Stecken Sie den oberen Rahmen auf das Dachprofil wie unten abgebildet. Fixieren Sie den oberen Rahmen mit Schrauben (4x13).

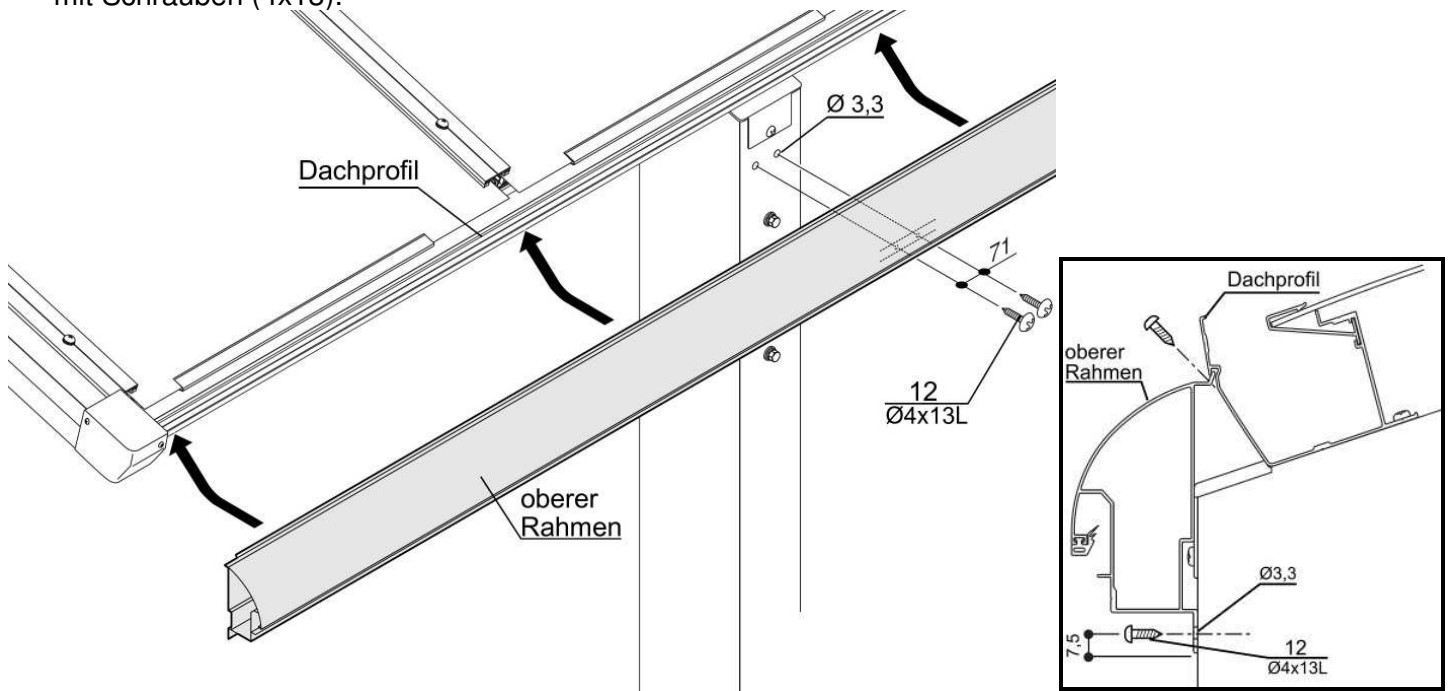

## **3. Montage des unteren/mittleren Rahmens sowie der Querleisten und des seitlichen Rahmens.**

1. Montieren Sie den unteren Rahmen und den Bodenträger analog zur Montage des oberen Rahmens.
2. Montieren Sie die senkrechten Rahmen an den oberen und unteren Rahmen
3. Montieren Sie den mittleren Rahmen an die Bodenträger und die senkrechten Rahmen.
4. Montieren Sie die Querbalken an unteren, oberen und mittleren Rahmen

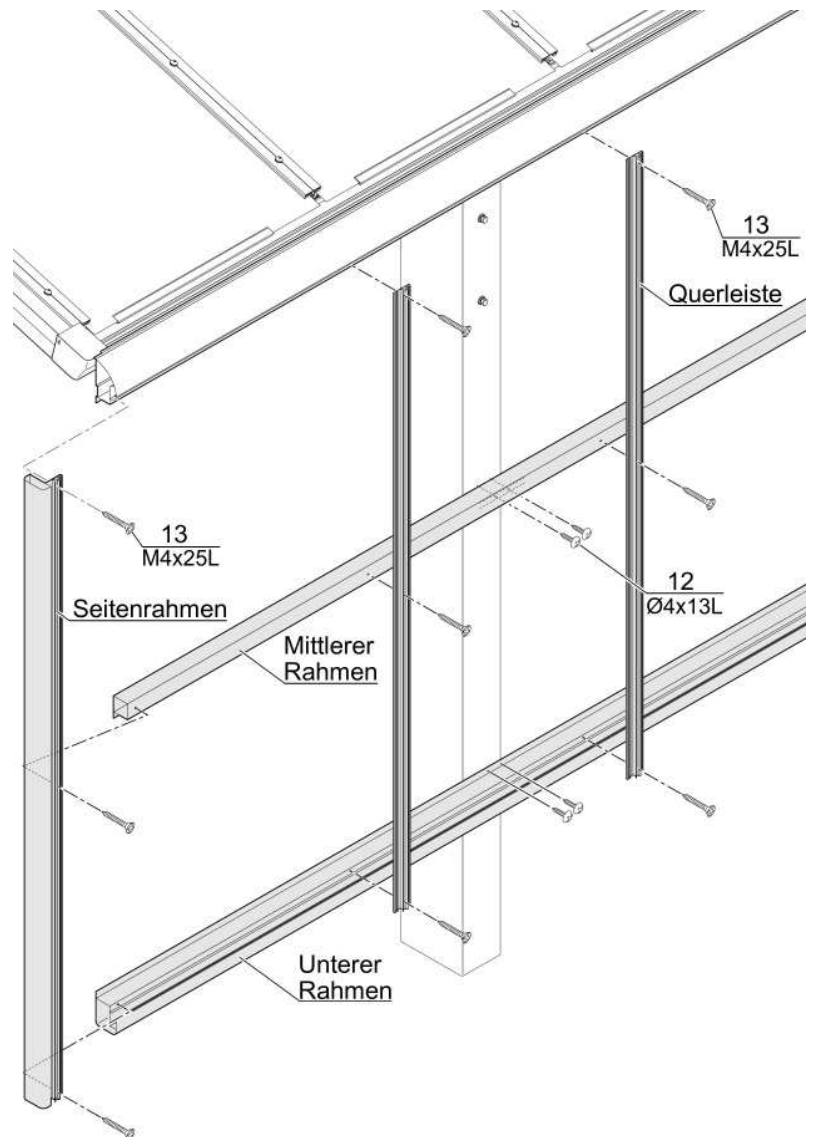

## **4. Verbindung des oberen, mittleren und unteren Rahmens** **(nur für Tandem-Version)**

1. Bohren Sie 4,5mm Löcher in den oberen, mittleren und unteren Rahmen wie unten dargestellt
2. Fügen Sie die Verbindungsplatten in oberen, mittleren und unteren Rahmen ein und fixieren Sie diese mit Schrauben (M4x10L)
3. Dichten Sie die Aussparung an der Seite des oberen Rahmens wie unten gezeigt ab.

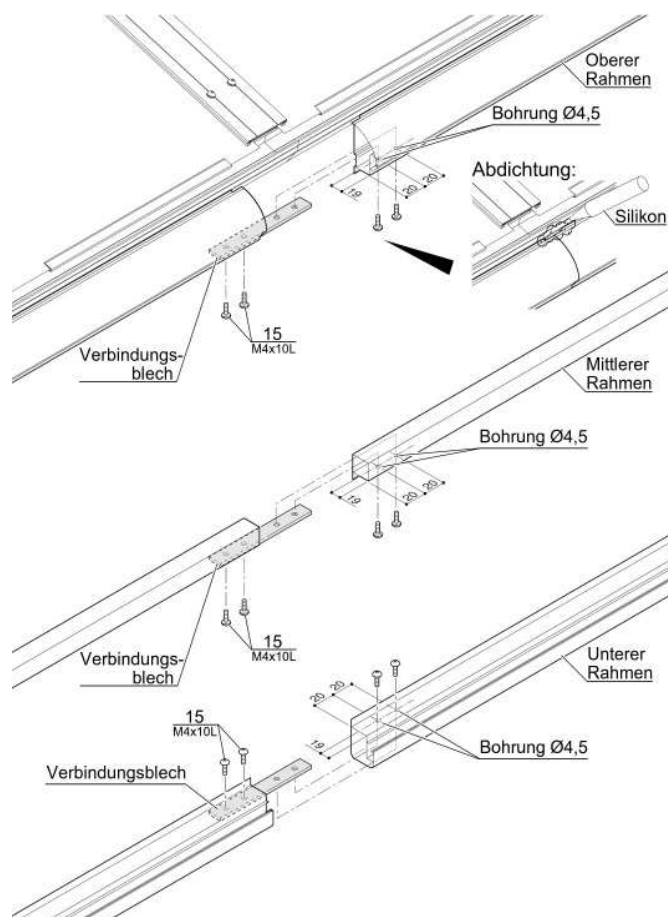

## **5. Montage der PC-Scheibe**

1. Schieben Sie die Scheibe zwischen oberen und unteren Rahmen wie unten dargestellt ein. Achten Sie darauf, dass die glatte Paneelseite nach aussen gerichtet ist (matte Seite nach innen)
2. Fixieren Sie die Paneelhalterungen mit Schrauben (M4 x 10L mit Gummidichtring) an die Querbalken.

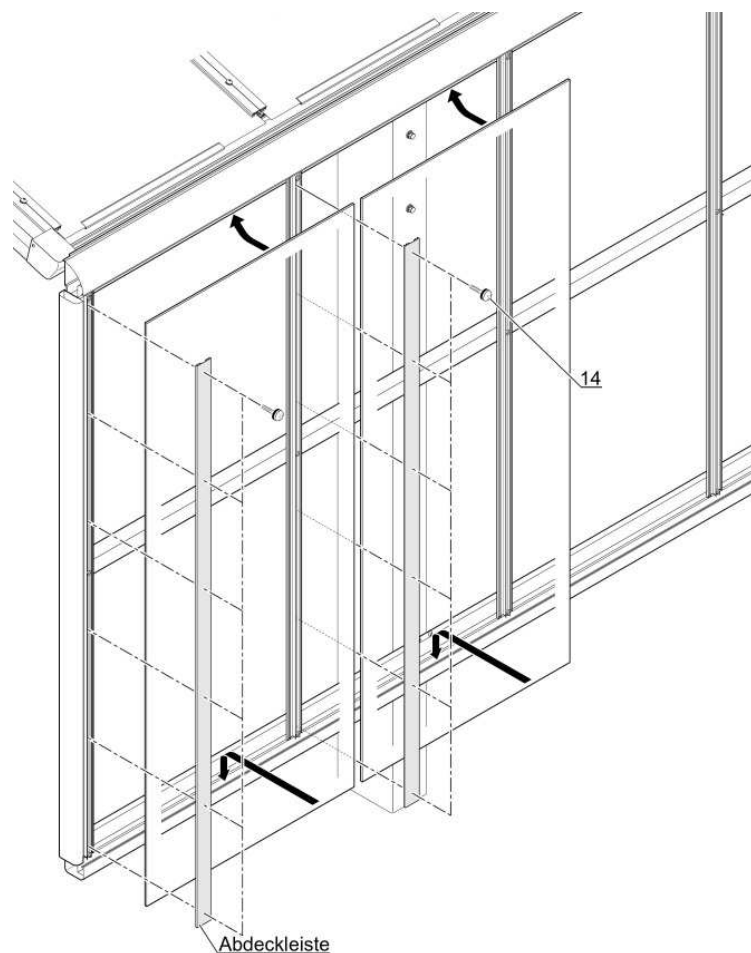
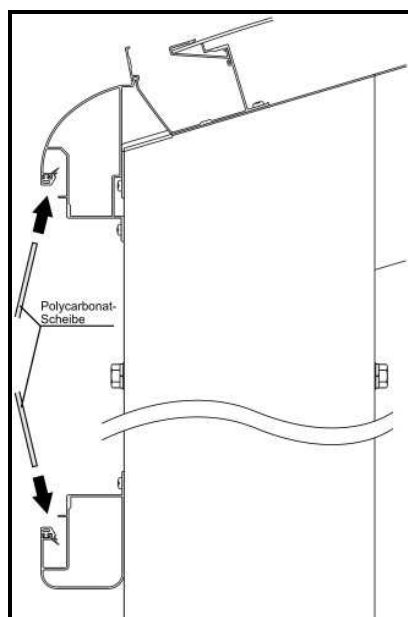

## **6. Montage der Abdeckkappen für oberen und unteren Rahmen**

1. Montieren Sie die Abdeckkappen für den oberen und unteren Rahmen mit Schrauben (4x13L) an die Verbindung zwischen oberen/untern Rahmen und dem senkrechten Rahmen

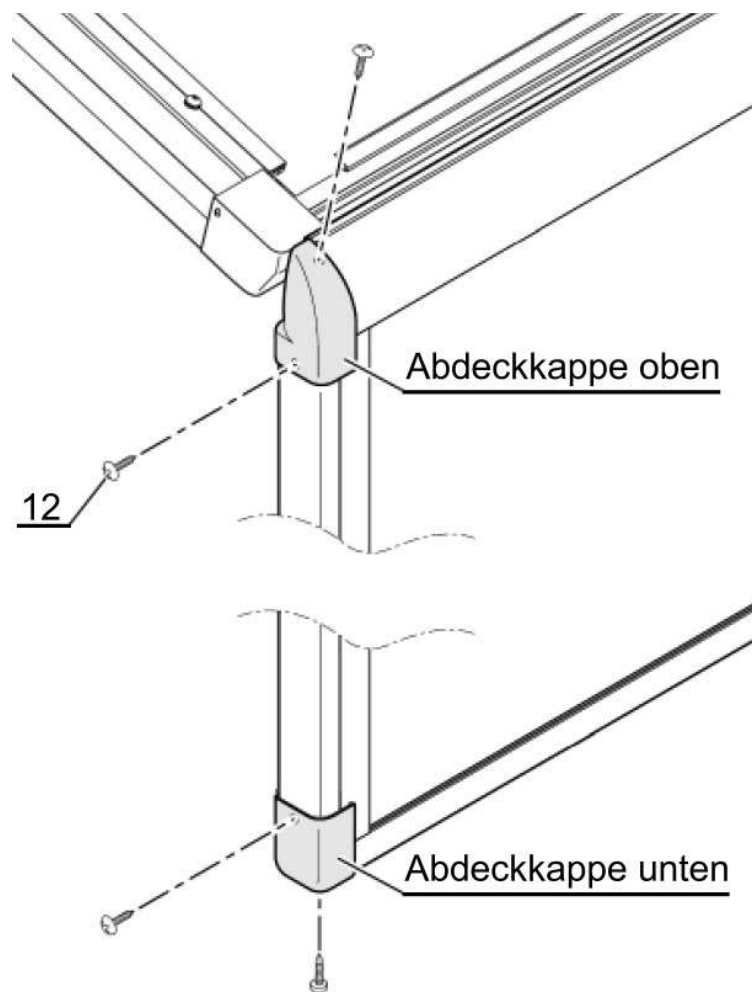

### **Aufbauservice**

Auf Wunsch vermitteln wir Ihnen einen BRD bundesweiten **Aufbauservice**.  
Bitte fragen Sie an!

**XI AX**<sup>®</sup>

Gewerbestraße 9a  
A - 6973 Höchst

Österreich:  
Deutschland:









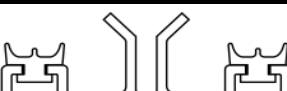
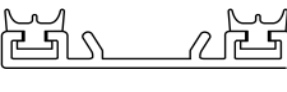

[www.designcarports.info](http://www.designcarports.info)

**T:** (+43) 5578/74150-14;  
**T:** (+49) 7556 / 919006;

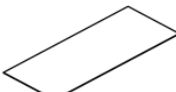
[office@designcarports.info](mailto:office@designcarports.info)

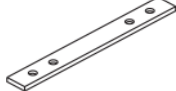
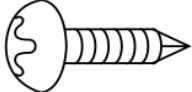
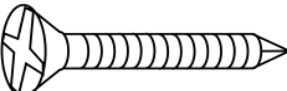
**F:** (+43) 5578/74150-20  
**F:** (+49) 7556 / 919009

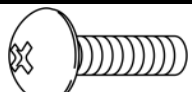
# Stückliste Seitenwände

Pos.	Benennung	Bild	Modul#	Stück	05-50	05-56	10-50	10-56	15-50	15-56	20-50	20-56
					Pack-Nr.	Pack-Nr.	Pack-Nr.	Pack-Nr.	Pack-Nr.	Pack-Nr.	Pack-Nr.	Pack-Nr.
1	Oberer Rahmen		EC	4	1	1	1	1	1	1	1	1
			T	3	1	1	1	1	1	1	1	1
2	Unterer Rahmen		EC	4	1	1	1	1	1	1	1	1
			T	3	1	1	1	1	1	1	1	1
3	Mittlerer Rahmen		EC	4	-	-	1	1	1	1	2	2
			T	3	-	-	1	1	1	1	2	2
4	Querleiste		EC	4	7	8	7	8	7	8	7	8
			T	3	9	10	9	10	9	10	9	10
5	Abdeckleiste		EC	4	9	10	9	10	9	10	9	10
			T	3	7	8	7	8	7	8	7	8
6	Abdeckleiste B		T	3	1	1	1	1	1	1	1	
7	Seitenrahmen		EC	4	2	2	2	2	2	2	2	
8	Polycarbonat-Scheiben		EC	4	8	9	8	9	8	9	8	9
			T	3	8	9	8	9	8	9	8	9
9	Abdeckkappe Oberer Rahmen R/L		EC	4	2	2	2	2	2	2	2	
10	Abdeckkappe Unterer Rahmen R/L		EC	4	2	2	2	2	2	2	2	
11	Verbindungsblech		T	3	2	2	3	3	3	3	4	4
12	Schraube 4x13		EC	4	35	35	35	35	35	35	35	35
			T	3	27	27	27	27	27	27	27	27
13	Schraube 4x25		EC	4	45	45	45	45	45	45	45	45
			T	3	45	45	45	45	45	45	45	45
14	Schraube 4x14 mit Gummidichtring		EC	4	85	85	85	85	85	85	85	85
			T	3	85	85	85	85	85	85	85	85
15	Schraube 4x10		T	3	17	17	17	17	17	17	17	
16	Montageanleitung			1	1	1	1	1	1	1	1	