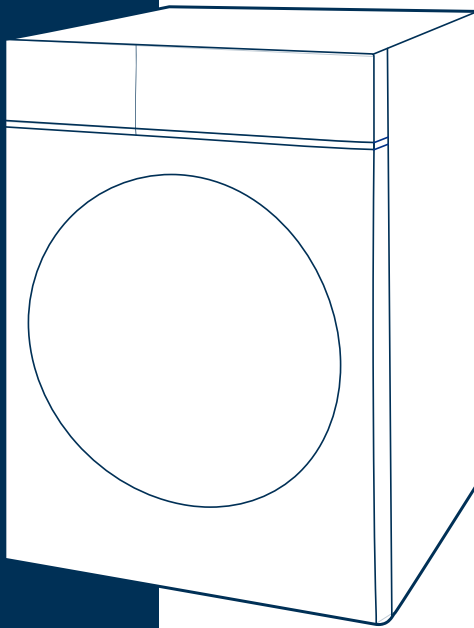

WASCHMASCHINE**BEDIENUNGSANLEITUNG****Frontlader****Lesen Sie dieses Handbuch** 

Lesen Sie vor dem Gebrauch alle Anweisungen und Erläuterungen zur Installation. Befolgen Sie die Anweisungen sorgfältig. Bewahren Sie die Gebrauchsanweisung für den späteren Gebrauch griffbereit auf. Wenn das Gerät verkauft oder weitergegeben wird, stellen Sie sicher, dass der neue Besitzer immer diese Gebrauchsanweisung erhält.

**MODELL:
MF10EW70B**

INHALT

SICHERHEITSHINWEISE

- Sicherheitshinweise 2

INSTALLATION

- Produktbeschreibung..... 9
- Installation..... 10

BETRIEB

- Schnellstart..... 13
- Vor jedem Waschen 14
- Waschmittelfach 15
- Bedienfeld..... 17
- Programme 18
- Optionen..... 22

WARTUNG

- Reinigung und Pflege..... 25
- Fehlerbehebung 28
- Technische Daten..... 30
- Produktdatenblätter 31

SICHERHEITSHINWEISE

■ Sicherheitshinweise

Bitte lesen und beachten Sie die Sicherheitshinweise in dieser Bedienungsanleitung, um die Gefahren von Sach- und Personenschäden zu minimieren. Die Nichtbeachtung dieser Anleitung führt zum Verlust jeglicher Gewährleistung.

Warnung!

Diese Kombination aus Symbol und Signalwort deutet auf eine potenziell gefährliche Situation hin, die zum Tod oder zu schweren Verletzungen führen kann, wenn sie nicht vermieden wird.

Vorsicht!

Diese Kombination aus Symbol und Signalwort deutet auf eine potenziell gefährliche Situation hin, die zu leichteren Verletzungen oder zu Sach- und Umweltschäden führen kann.

Hinweis!

Diese Kombination aus Symbol und Signalwort deutet auf eine potenziell gefährliche Situation hin, die zu leichteren Verletzungen führen kann.

Warnung!

STROMSCHLAGGEFAHR

- Wenn das Anschlusskabel beschädigt ist, muss es durch den Hersteller, die Servicevertretung oder eine entsprechend qualifizierte Fachkraft ausgetauscht werden, um Gefährdungen zu vermeiden.
- Wenn die Maschine beschädigt ist, darf sie nicht in Betrieb genommen werden. Lassen Sie das Gerät vom Hersteller, der Servicevertretung oder einer entsprechend qualifizierten Fachkraft reparieren.

Gefahr von Stromschlägen!

SICHERHEITSHINWEISE

- Das Gerät kann von Erwachsenen und Kindern ab 8 Jahren betrieben werden, sowie von Personen mit eingeschränkten physischen, sensorischen oder geistigen Fähigkeiten oder mangelnder Erfahrung, wenn eine angemessene Aufsicht vorhanden ist oder eine ausführliche Anleitung zur Benutzung des Geräts erteilt wurde, damit es in einer sicheren Weise betrieben werden kann. Kinder dürfen mit dem Gerät nicht spielen. Die Reinigung und Wartung dürfen von Kindern nicht ohne Aufsicht durchgeführt werden.
- Kinder müssen beaufsichtigt werden, damit sie nicht mit dem Gerät spielen.
- Kinder unter 3 Jahren müssen von dem Gerät ferngehalten oder ständig beaufsichtigt werden.
- Haustiere und Kinder können in die Maschine klettern. Kontrollieren Sie die Maschine vor jedem Waschen.
- Klettern Sie nicht auf das Gerät und setzen Sie sich nicht darauf.

INSTALLATIONSORT UND UMGEBUNG

- Alle Waschmittel und Zusatzstoffe sind an einem sicheren Ort außerhalb der Reichweite von Kindern aufzubewahren.
- Installieren Sie die Maschine nicht auf einem Teppichboden. Ein Teppich kann die Geräteöffnungen verlegen und die Maschine beschädigen.
- Meiden Sie bei der Geräteinstallation die unmittelbare Nähe zu Heizquellen und direkte Sonneneinstrahlung, um der Alterung der Kunststoff- und Gummiteile entgegenzuwirken.
- Das Gerät ist nicht für sehr feuchte Umgebungen oder Räume mit explosiven oder ätzenden Gasen geeignet. Lassen Sie das Gerät im Falle eines Wasseraustritts oder Nässeinflusses gut austrocknen.
- Das Gerät darf nicht hinter einer abschließbaren Tür, Schiebetür etc. installiert werden. Der Zugang zum Waschtrockner muss jederzeit gewährleistet sein.

SICHERHEITSHINWEISE

- Betreiben Sie das Gerät nicht in Räumen mit Temperaturen unter 5 °C. Dies kann Frostschäden verursachen. Sollte es unvermeidlich sein, müssen Sie das Wasser nach jedem Waschen vollständig entleeren (siehe Wartung – Reinigen des Flusensiebs).
- Verwenden Sie niemals brennbare Sprays oder explosive Substanzen in unmittelbarer Nähe des Geräts.

INSTALLATION

- Entfernen Sie die gesamte Verpackung und alle Transportsicherungen, bevor Sie das Gerät in Betrieb nehmen. Sonst kann das Gerät schwer beschädigt werden.
- Dieses Gerät ist mit einem Einlassventil ausgestattet, das an die Kaltwasserversorgung angeschlossen werden muss.
- Der Netzstecker muss auch nach der Installation zugänglich bleiben.
- Vor dem ersten Waschen sollte die Maschine einen vollständigen Waschgang ohne Wäsche durchlaufen.
- Vor Verwendung des Waschtrockners ist das Gerät waagrecht zu nivellieren.
- Stellen Sie keine schweren Gegenstände auf das Gerät, wie Wasserbehälter, Heizgeräte etc.
- Verwenden Sie die mit dem Gerät gelieferten neuen Schlauchsätze, bereits gebrauchte Schläuche sollten nicht weiterverwendet werden.
- Max. Zulaufwasserdruck 1 MPa. Min. Zulaufwasserdruck 0,05 MPa.

Akustischer Schwamm

Hinweis!

- Bitte stellen Sie sicher, dass Sie die Akustikschwämme montieren, die die Geräusche, die durch die Maschine während der Arbeit verursacht werden, effektiv reduzieren können, um Ihnen eine friedlichere und ruhigere Wohnumgebung zu bieten.

SICHERHEITSHINWEISE

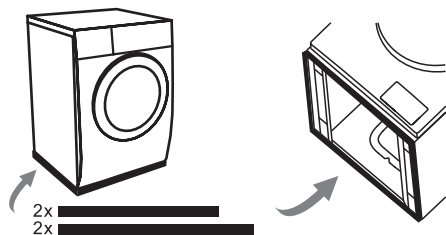

1. Legen Sie die Maschine auf den Boden und verwenden Sie ein weiches Material wie Schaumstoff oder Kleidung zwischen der Maschine und dem Boden als Schutz;
2. Kleben Sie die 2x längeren Schwämme an die längeren Unterkanten der Maschine und die 2x kürzeren Schwämme an die kürzeren Unterkanten.

ELEKTROANSCHLUSS

- Das Anschlusskabel darf durch das Gerät nicht eingeklemmt werden, um eine Beschädigung zu vermeiden.
- Stecken Sie das Gerät an eine geerdete Steckdose an, die durch eine Sicherung nach den Werten in den „Technische Daten“ geschützt ist. Die Erdungsinstallation ist von einem qualifizierten Elektriker durchzuführen. Vergewissern Sie sich, dass die Maschine nach den örtlichen Vorschriften installiert wird.
- Wasser- und Elektroanschluss müssen durch qualifizierte Fachkräfte hergestellt wurden, nach den Herstellerangaben und den regionalen Sicherheitsbestimmungen.

⚠️ Warnung!

- Verwenden Sie keine Mehrfachstecker oder Verlängerungskabel.
- Das Gerät darf an keine externe Schaltvorrichtung (wie z.B. eine Zeitschaltuhr) oder an einen Stromkreis angeschlossen sein, der regelmäßig ein- und ausgeschaltet wird.
- Ziehen Sie den Netzstecker nicht aus der Steckdose, wenn sich brennbare Gase in der Luft befinden.
- Ziehen Sie den Netzstecker nie mit nassen Händen heraus.
- Ziehen Sie immer am Stecker, nicht am Kabel.
- Stecken Sie das Gerät immer aus, wenn es nicht benutzt wird.

SICHERHEITSHINWEISE

WASSERANSCHLÜSSE

- Überprüfen Sie den Wasserhahn sowie die Zulauf- und Ablaufschläuche auf Dichtheit und auf mögliche Probleme durch die Änderungen des Wasserdrucks. Sollte eine Verbindung locker oder undicht sein, schließen Sie den Wasserhahn und lassen Sie sie durch qualifizierte Fachkräfte reparieren. Benutzen Sie das Gerät nicht, bevor die Schläuche nicht ordnungsgemäß installiert wurden.
- Die Glastür kann im Betrieb sehr heiß werden. Halten Sie beim Waschen Kinder und Haustiere fern von der Maschine.
- Die Zulauf- und Ablaufschläuche müssen korrekt installiert und unbeschädigt sein. Andernfalls kann es zu einem Wasseraustritt kommen.
- Entfernen Sie das Flusensieb nicht, solange sich noch Wasser im Gerät befindet. Es können große Wassermengen austreten und es besteht Verbrühungsgefahr durch heißes Wasser.

BETRIEB UND WARTUNG

- Verwenden Sie niemals entflammbare, explosive oder giftige Lösungsmittel im Gerät. Setzen Sie niemals Benzin oder Alkohol etc. als Reinigungsmittel ein. Wählen Sie nur Waschmittel, die für die Maschinenwäsche geeignet sind.
- Stellen Sie sicher, dass alle Taschen der Kleidungsstücke entleert sind. Scharfkantige und harte Gegenstände, wie Münzen, Broschen, Nägel, Schrauben oder Steine etc., können die Maschine schwer beschädigen.
- Entfernen Sie vor dem Waschen alle Gegenstände aus den Taschen, wie Feuerzeuge, Streichhölzer, Papiertaschentücher etc.
- Spülen Sie Wäschestücke gründlich aus, die Sie von Hand vorgewaschen haben.
- Textilien, die mit Substanzen wie Speiseöl, Aceton, Alkohol, Benzin, Fleckenentferner, Terpentin, Wachs oder Wachsentsferner durchtränkt wurden, sollten vor dem Trocknen im Gerät mit viel Waschmittel möglichst heiß gewaschen werden.

SICHERHEITSHINWEISE

- Artikel, die Schaumgummipolster (Latexschaum) enthalten, Duschhauben, wasserdichte Textilien und Kleidung mit Gummibesichtung, sollten nicht in der Maschine getrocknet werden.
- Verwenden Sie Weichspüler oder ähnliche Produkte nach deren Gebrauchsanweisung.
- Versuchen Sie nie, die Tür gewaltsam zu öffnen. Die Tür wird sich kurz nach dem Ende eines Waschgangs entriegeln.
- Bitte schließen Sie die Tür nicht mit übermäßiger Kraft. Sollte sich die Tür nur schwer schließen lassen, überprüfen Sie bitte, ob die Wäsche richtig eingelegt und verteilt ist.
- Ziehen Sie nach jedem Gebrauch und vor dem Reinigen des Geräts immer den Netzstecker und schließen Sie den Wasserhahn.
- Gießen Sie zum Reinigen niemals Wasser über das Gerät. Gefahr von Stromschlägen!
- Reparaturarbeiten müssen vom Hersteller, der Servicevertretung oder von einer entsprechend qualifizierten Fachkraft ausgeführt werden, um Gefährdungen zu vermeiden. Der Hersteller übernimmt keine Haftung für Schäden, die durch das Eingreifen nicht autorisierter Personen verursacht wurden.

TRANSPORT

- Vor dem Transport:
 - Die Schrauben für die Transportsicherung müssen durch eine Fachkraft wieder eingesetzt werden.
 - Das Restwasser ist aus der Maschine zu entfernen.
 - Das Gerät ist schwer. Transportieren Sie es mit Umsicht. Heben Sie das Gerät nur unten, nicht an vorstehenden Teilen an. Die Türe der Maschine darf keinesfalls als Handgriff verwendet werden.

BESTIMMTE VERWENDUNG

Das Gerät ist nur für den Hausgebrauch und für Textilien in haushaltsüblichen Mengen bestimmt, die in einer Maschine gewaschen und getrocknet werden können. Das Gerät ist nur für Innenräume und nicht für einen Einbau bestimmt. Benutzen Sie das Gerät nur entsprechend dieser Anleitung. Das Gerät ist nicht für einen gewerblichen Einsatz bestimmt.

SICHERHEITSHINWEISE

Jede andere Verwendung gilt als nicht bestimmungsgemäß. Der Hersteller haftet nicht für Schäden oder Verletzungen, die sich dadurch ergeben können.

- Dieses Gerät ist für die Verwendung in Haushalten und ähnlichen Anwendungen vorgesehen, wie z. B.:
 - Personalküchenbereiche in Geschäften, Büros und anderen Arbeitsumgebungen;
 - In Bauernhöfen;
 - Von Kunden in Hotels, Motels und anderen wohnähnlichen Umgebungen;
 - Bed & Breakfast-Umgebungen;
 - Bereiche zur gemeinschaftlichen Nutzung in Wohnblocks oder in Waschsalo-

SICHERHEITSHINWEISE

Verpackung/Altgeräte



Dieses Zeichen zeigt an, dass dieses Produkt in der gesamten EU nicht über den normalen Hausmüll entsorgt werden darf. Führen Sie das Gerät einer kontrollierten Altstoffentsorgung zu, um eine Schädigung der Umwelt oder der menschlichen Gesundheit zu verhindern und um eine nachhaltige Wiederverwendung der Materialressourcen zu fördern. Bitte nutzen Sie die lokalen Rücknahme- und Sammelsysteme oder kontaktieren Sie den Händler, bei dem Sie das Produkt gekauft haben. Sie nehmen das Produkt zurück und kümmern sich um ein umweltfreundliches Recycling.

INSTALLATION

■ Produktbeschreibung

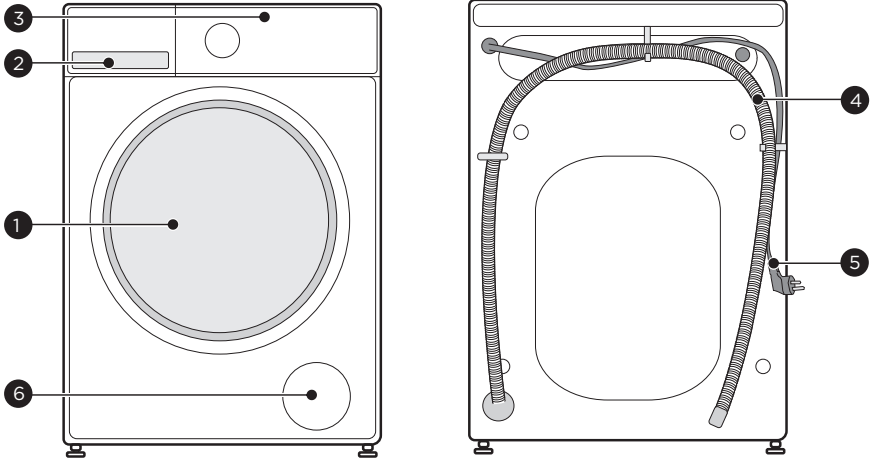

1	Tür	4	Ablaufschlauch
2	Waschmittelfach	5	Netzkabel
3	Bedienfeld	6	Serviceklappe

Hinweis!

- Die Produktabbildung dient nur zur Illustration, bitte richten Sie sich als Referenz nach dem realen Produkt.

Zubehör

4 x Transport Abdeckkappen	1 x Zulaufschlauch für Kaltwasser	1 x Bedienungsanleitung	Akustikschwamm

INSTALLATION

■ Installation

Aufstellbereich

⚠ Warnung!

- Ein stabiler Stand ist wichtig, damit die Maschine nicht wandert! Stellen Sie sicher, dass das Gerät waagrecht ausgerichtet und stabil steht.
- Vergewissern Sie sich, dass die Maschine nicht auf dem Netzkabel zu stehen kommt.
- Die in der Abbildung angegebenen Mindestabstände zu den Wänden müssen eingehalten werden.

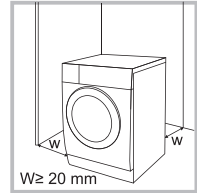

Vor der Installation des Geräts sollte der Aufstellbereich nach folgenden Kriterien ausgewählt werden:

1. Trocken, fester und ebener Boden
2. Kein direktes Sonnenlicht
3. Ausreichende Belüftung
4. Raumtemperatur über 0 °C
5. Von Wärmequellen wie Kohle- oder Gasheizungen fernhalten

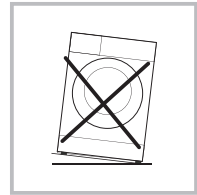

Auspacken des Waschtrockners

⚠ Warnung!

- Verpackungsmaterial (z. B. Folien, Styropor) kann für Kinder gefährlich sein.
- Es besteht Erstickungsgefahr! Halten Sie das Verpackungsmaterial von Kindern fern.

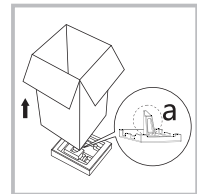

1. Entfernen Sie den Karton und die Styroporverpackungen.
2. Heben Sie den Waschtrockner an und entfernen Sie die Basisverpackung. Vergewissern Sie sich, dass auch das kleine, dreieckige Schaumelement (a) zusammen mit der unteren Verpackung entfernt wurde. Falls nicht, kippen Sie das Gerät auf die Seitenfläche und entfernen Sie es manuell.
3. Entfernen Sie das Klebeband, das das Netzkabel und den Ablaufschlauch sichert.
4. Entfernen Sie den Zulaufschlauch aus der Trommel.

INSTALLATION

Entfernen der Transportschrauben.

⚠️ Warnung!

- Entfernen Sie unbedingt die Transportschrauben an der Rückseite des Geräts, bevor Sie es benutzen.



Lösen Sie die 4 Transportschrauben mit einem Schraubenschlüssel.

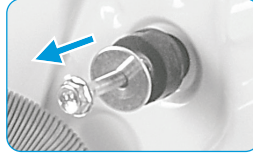

Entfernen Sie die Schrauben einschließlich der Gummiteile und bewahren Sie sie für einen späteren Gebrauch auf.

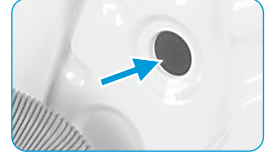

Verschließen Sie die Öffnungen mit den Abdeckkappen.

Nivellieren der Waschmaschine

⚠️ Warnung!

- Die Kontermuttern an allen vier Füßen müssen fest gegen das Gehäuse geschraubt sein.

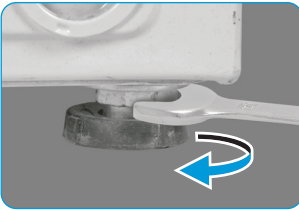

1. Lösen Sie die Kontermutter.
2. Drehen Sie den Fuß, bis er den Boden erreicht.
3. Stellen Sie die Füße ein und kontern Sie die Muttern mit einem Schraubenschlüssel. Stellen Sie sicher, dass die Maschine waagrecht und stabil steht.

Anschluss des Zulaufschlauchs

⚠️ Warnung!

- Um Leckagen oder Wasserschäden zu vermeiden, befolgen Sie die Anweisungen in diesem Kapitel
- Der Wasserzulaufschlauch darf nicht geknickt, gequetscht oder verändert werden.



Schließen Sie den Wasserzulaufschlauch an das Wasserzulaufventil und einen Wasserhahn mit kaltem Wasser wie angegeben an.



📌 Hinweis!

- Schließen Sie von Hand an, verwenden Sie keine Werkzeuge. Prüfen Sie, ob die Anschlüsse dicht sind.

INSTALLATION

Ablassschlauch

⚠️ Warnung!

- Knicken Sie den Ablaufschlauch nicht und ziehen Sie ihn nicht in die Länge.
- Positionieren Sie den Ablaufschlauch richtig, sonst kann es zu Schäden durch austretendes Wasser kommen.

Es gibt zwei Arten, das Ende des Abwasserschlauchs zu verlegen.

1. Führen Sie ihn zu einem Rohrabzweig Waschbecken oder Wasserablauf.

2. Schließen Sie ihn an einen Rohrabzweig am Waschbeckenablauf an.

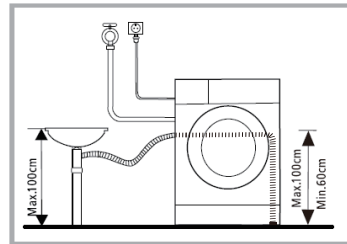
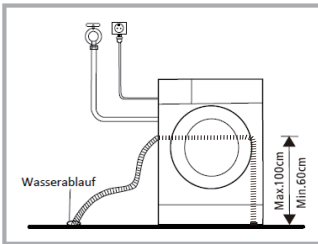

BETRIEB

■ Schnellstart

⚠ Vorsicht!

- Bevor Sie waschen, achten Sie auf eine korrekte Installation der Waschmaschine.
- Ihr Gerät wurde werkseitig gründlich überprüft. Um eventuelle Wasserreste und Gerüche zu entfernen, sollte Ihr Gerät vor der ersten Inbetriebnahme gereinigt werden. Lassen Sie dazu das Baumwollprogramm bei 90 °C ohne Wäsche und Waschmittel durchlaufen.

1. Vor dem Waschen

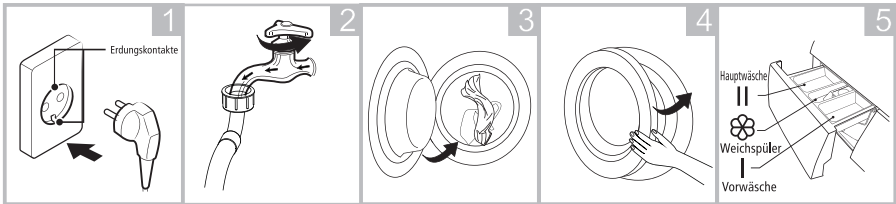

Einstecken

Wasserhahn
aufdrehen

Beladen

Türe schließen

Waschmittel
einfüllen

📌 Hinweis!

- In das Fach I muss nur dann Waschmittel zugegeben werden, wenn die Vorwaschfunktion gewählt wird.

2. Waschen

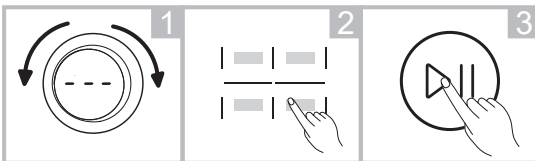

Programm wählen

Wählen Sie die
Funktionen oder
belassen Sie die
Voreinstellungen

Drücken Sie auf
Start/Pause, um das
Programm zu starten

3. Nach dem Waschen

Summer ertönt und „Ende“ auf dem Display.

BETRIEB

■ Vor jedem Waschen

- Die Umgebungstemperatur muss zwischen 5 °C und 40 °C liegen. Bei einem Betrieb unter 0 °C können Einlaufventil, Abwasserpumpe und Schläuche beschädigt werden. Wurde die Maschine Frosttemperaturen ausgesetzt, muss entstandenes Eis im Zu- und Ablaufsystem der Maschine vollständig aufgetaut sein, bevor sie in Betrieb genommen wird.
- Bitte überprüfen Sie vor dem Waschen die Wäschepflegeetiketten und beachten Sie die Gebrauchsanweisung des Waschmittels. Verwenden Sie nicht oder schwach schäumende Waschmittel, die für Maschinenwäsche geeignet sind.

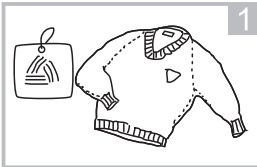

Prüfen Sie die Pflegeetiketten

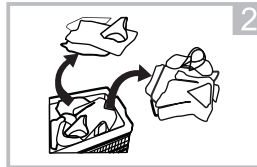

Sortieren Sie die Wäsche nach Farbe und Textilart

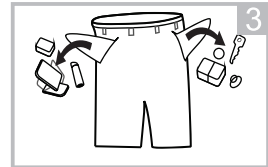

Entleeren sie alle Taschen

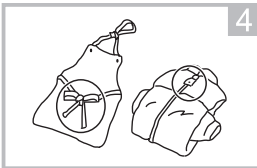

Binden Sie lange Textilstreifen und Gürtel zusammen, schließen Sie Reißverschlüsse und Knöpfe

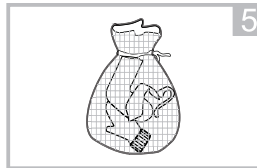

Waschen Sie kleine Wäschestück in einem Waschbeutel

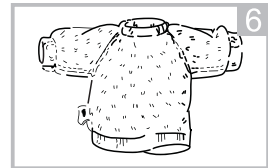

Waschen Sie empfindliche Kleidung links

⚠ Warnung!

- Waschen oder trocknen Sie keine Textilien in der Maschine, die mit brennbaren oder explosiven Substanzen gereinigt, gewaschen, eingeweicht oder verunreinigt wurden (wie Wachs, Öl, Farbe, Benzin, Lösungsmittel, Petroleum etc.).
- Wenn Kleidungsstücke einzeln gewaschen werden, kann dies eine starke Unwucht und einen Unwuchtalarm auslösen. Wir empfehlen weitere Kleidungsstücke zu ergänzen, um die Unwucht beim Schleudern zu verringern.

BETRIEB

■ Waschmittelfach

- I Vorwäsche
- II Hauptwäsche
- ☼ Weichspüler
- Entriegelung zum Herausnehmen des Waschmittelfachs

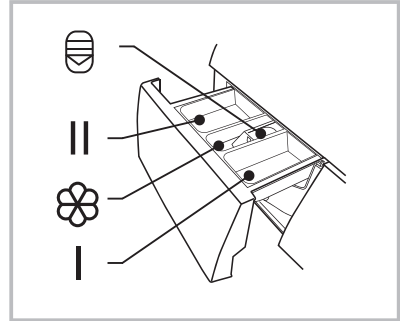

⚠ Vorsicht!

- In das Fach I muss nur dann Waschmittel zugegeben werden, wenn die Vorwaschfunktion gewählt wird.

Programm	I	II / ☼	☼
Schnellwäsche 15'	●	○	
Schnellwäsche 45'	●	○	
Mix 20 °C	○	●	○
Mix 40 °C	○	●	○
Mix 60 °C	○	●	○
Steam Care	○	●	○
Spülen & Schleudern		○	
Nur Schleudern			
Programm	I	II / ☼	☼
Baumwolle kalt	○	●	○
Baumwolle 20 °C	○	●	○
Baumwolle 40 °C	○	●	○
Baumwolle 60 °C	○	●	○
Jeans	○	●	○
Feinwäsche		●	○
ECO 40-60		●	○

● Bedeutet muss ○ Bedeutet optional

Waschmittel-Empfehlung

Empfohlenes Waschmittel	Waschprogramme	Waschtemperatur	Art der Wäsche und Textil
Vollwaschmittel mit Bleichmitteln und optischen Aufhellern	Baumwolle 40 °C, Baumwolle 60 °C	40/60	Weiße Wäsche aus kochfester Baumwolle oder Leinen
Farbwaschmittel ohne Bleichmittel und optische Aufheller	Baumwolle 40 °C, Baumwolle 20 °C	20/40	Bunte Wäsche aus Baumwolle oder Leinen
Farbe oder Feinwaschmittel ohne optische Aufheller	Feinwäsche	30	Bunte Wäsche aus pflegeleichten Fasern oder synthetischen Materialien
Mildes Waschmittel	Feinwäsche	30	Zarte Textilien, Seide, Viskose

Hinweis!

- Agglomerierende oder zähflüssige Reinigungsmittel oder Additive können in etwas Wasser verdünnt werden, bevor sie in den Reinigungsmittelspender gefüllt werden, um zu verhindern, dass der Einlass verstopft wird und dadurch ein Wasserüberlauf entsteht.
- Bitte wählen Sie den geeigneten Waschmitteltyp, um ein Maximum an Waschleistung und ein Minimum an Wasser- und Energieverbrauch zu erhalten
- Um ein optimales Reinigungsergebnis zu erzielen, ist eine korrekte Reinigungsmitteldosierung wichtig.
- Verwenden Sie eine reduzierte Waschmittelmenge, wenn die Trommel nicht vollständig gefüllt ist.
- Passen Sie die Waschmittelmenge immer an die Wasserhärte an, wenn Ihr Leitungswasser weich ist, verwenden Sie weniger Waschmittel.
- Dosieren Sie nach dem Verschmutzungsgrad Ihrer Wäsche, weniger verschmutzte Wäsche benötigt weniger Waschmittel.
- Hochkonzentriertes (Kompaktwaschmittel) erfordert eine besonders genaue Dosierung.

Folgende Symptome sind ein Anzeichen für eine Überdosierung von Reinigungsmitteln:

- starke Schaumbildung
- schlechtes Wasch- und Spülergebnis

Folgende Symptome sind ein Anzeichen für eine Reinigungsmittelunterdosierung:

- Wäsche wird grau
- Aufbau von Kalkablagerungen auf der Trommel, dem Heizelement und/oder der Wäsche

BETRIEB

■ Bedienfeld

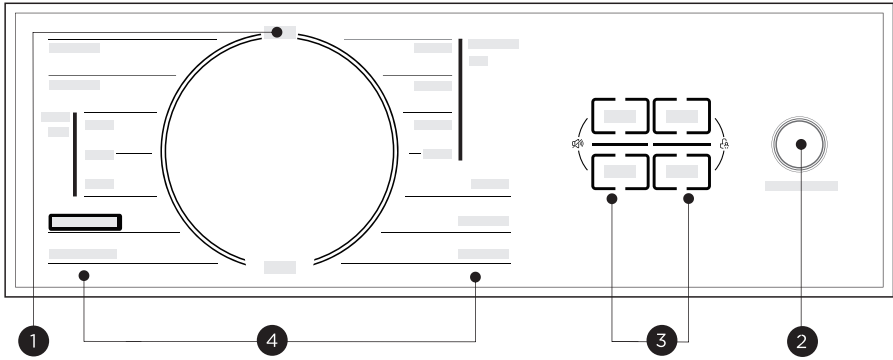

1 Ein/Aus

Schaltet das Gerät ein oder aus.

2 Start/Pause

Startet oder pausiert das Programm.

3 Option

Hier können Sie zusätzliche Funktionen wählen, wenn diese ausgewählt werden.

4 Programme

Je nach Wäschetyp auswählen.

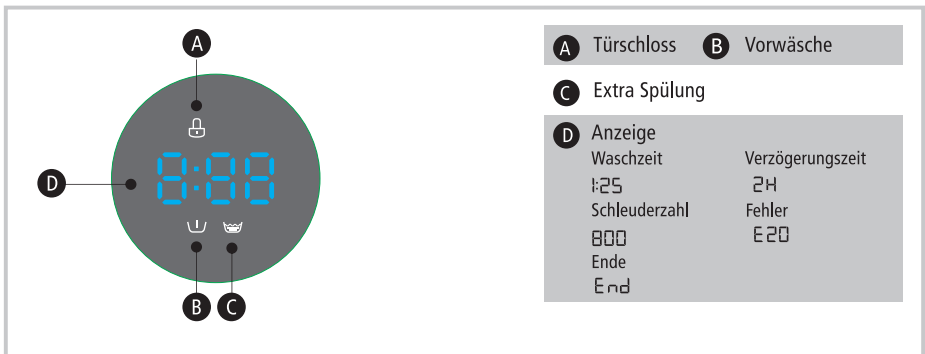

OPERATION

■ Programme

Programm	Laden (kg)	Anzeigezeit
	7.0	7.0
Schnellwäsche 15'	2.0	0:15
Schnellwäsche 45'	2.0	0:45
Mix20 °C	7.0	1:02
Mix40 °C	7.0	1:22
Mix60 °C	7.0	1:32
Steam Care	3.5	1:48
Spülen & Schleudern	7.0	0:20
Baumwolle kalt	7.0	3:39
Baumwolle 20 °C	7.0	3:39
Baumwolle 40 °C	7.0	3:39
Baumwolle 60 °C	7.0	3:44
Jeans	7.0	1:35
Feinwäsche	2.5	0:50
ECO 40-60	7.0	3:28
Nur Schleudern	7.0	0:12

Hinweis!

- Die Parameter in dieser Tabelle sind nur für benutzerabhängige Informationen. Die tatsächlichen Parameter unterscheiden sich möglicherweise mit den Parametern in der obigen Tabelle.

■ Programme

MF10EW70B							
Programm	Beladen (kg)	Temp. (°C)	Programmdauer (hh:mm)	Stromverbrauch (kWh)	Wasserverbrauch (Liter)	Höchste Waschtemperatur (°C) ¹⁾	Restfeuchte (%) ²⁾
Baumwolle(60 °C)	7.0	60	3:44	1.392	65	60	65%/1000
Baumwolle(20 °C)	7.0	20	3:39	0.506	65	20	65%/1000
Mix (40 °C)	7.0	40	1:22	0.699	65	40	65%/1000
Feinwäsche	2.5	30	0:50	0.263	34	30	70%/800
Schnellwäsche 15'	2.0	Cold	0:15	0.030	31	Cold	70%/800
ECO 40-60 ³⁾	7.0	--	3:28	0.657	57	37	53.9%/1350
	3.5	--	2:42	0.389	41	33	53.9%/1350
	2.0	--	2:42	0.200	32	23	53.9%/1350

- Die obigen Daten dienen nur als Referenz, und die Daten können sich aufgrund unterschiedlicher tatsächlicher Einsatzbedingungen ändern.
- Die angegebenen Ventile für andere Programme als das ECO 40-60 Programm sind nur Richtwerte.
- In Bezug auf EN 60456:2016/prA2019 mit (EU)2019/2014, (EU)2019/2023, Die EU-Energieeffizienzklasse ist: A
Energie-Testprogramm: ECO 40-60. Andere als Standard.
Halbe Last für 7,0kg Maschine: 3,5kg.
Viertellast für 7,0kg Maschine:2,0kg.

BETRIEB

■ Programme

- 1) Die höchste Temperatur, die die Wäsche im Waschgang für mindestens 5 Minuten erreicht.
- 2) Restfeuchte nach dem Waschgang in Wassergehalt Prozent und die Schleuderdrehzahl, bei der diese erreicht wurde.
- 3) Das Programm ECO 40-60 ist in der Lage, normal verschmutzte Baumwollwäsche, die als waschbar bei 40 °C oder 60 °C deklariert ist, im gleichen Zyklus zu reinigen. Dieses Programm dient zur Beurteilung der Einhaltung der Verordnung (EU) 2019/2023.

Die effizientesten Programme in Bezug auf den Energieverbrauch sind im Allgemeinen die, die bei niedrigeren Temperaturen und längerer Dauer ablaufen.

Das Beladen der Haushaltswaschmaschine bis zu der für die jeweiligen Programme angegebenen Kapazität trägt zur Energie- und Wassereinsparung bei.

Geräusch und Restfeuchte werden durch die Schleuderdrehzahl beeinflusst: je höher die Schleuderdrehzahl in der Schleuderphase, desto höher das Geräusch und desto niedriger die Restfeuchte.

⚠ Vorsicht!

- Wenn die Stromversorgung während des Betriebs der Maschine unterbrochen wird, speichert ein spezieller Speicher das gewählte Programm. Die Maschine setzt das Programm fort, wenn die Stromversorgung wiederhergestellt ist.

BETRIEB



























■ Programme

Die Programme sind je nach Wäschetyp verfügbar.

Programm	
Baumwolle	Strapazierfähige Textilien, hitzebeständige Textilien aus Baumwolle oder Leinen.
Schnellwäsche 45'	Dieses Programm eignet sich zum Waschen von nicht stark verschmutzter Wäsche, spart mehr Energie und Wäsche.
Mix	Gemischte Ladung bestehend aus Textilien aus Baumwolle und Synthetik.
Jeans	Speziell für Jeans.
Schnellwäsche 15'	Extra kurzes Programm ca. 15 Min., geeignet für leicht verschmutzte Wäsche und kleine Wäschemengen.
Nur Schleudern	Extra Schleudergang mit wählbarer Schleuderdrehzahl.
Spülen&Schleudern	Extra Spülen mit Schleudern.
ECO 40-60	Standard 40 °C, nicht wählbar, geeignet für Wäschewaschen bei ca. 40 °C-60 °C.
Feinwäsche	Für empfindliche, waschbare Textilien, z. B. aus Seide, Satin, Kunstfasern oder Mischgewebe.
Steam Care	Steam Care ist für die tägliche Wäsche wie Baumwolle und Synthetik geeignet. Der Dampf kann tief in die Fasern eindringen, wodurch Bakterien und Keime effektiv beseitigt werden, was Gerüche verhindert und Ihre Gesundheit schützt.

BETRIEB

■ Optionen

Programm	Voreinstellung Temp (°C)	Standard-Schleuderdrehzahl in U/min	Zusätzliche Funktionen
Schnellwäsche 15'	Kalt	800	
Schnellwäsche 45'	20	800	 
Mix 20 °C	20	1000	 
Mix 40 °C	40	1000	 
Mix 60 °C	60	1000	 
Steam Care	--	1000	 
Spülen & Schleudern	--	1000	 
Baumwolle kalt	Kalt	1000	 
Baumwolle 20 °C	20	1000	 
Baumwolle 40 °C	40	1000	 
Baumwolle 60 °C	60	1000	 
Jeans	30	800	 
Feinwäsche	30	800	 
ECO 40-60	--	1400	
Nur Schleudern	--	1000	

Hinweis!

- Die maximale Schleuderdrehzahl, die Programmdauer und weitere Details zum Programm ECO 40-60 entnehmen Sie bitte dem Inhalt auf der Seite Produktdatenblatt.
- Die Tabelle zeigt, welcher Zyklus welche Möglichkeiten zur Einstellung bietet. Wenn ein Abgleich für einen Zyklus nicht möglich ist.



Vorwäsche

Die Vorwaschfunktion kann einen zusätzlichen Waschgang vor dem Hauptwaschgang durchführen. Sie eignet sich zum Abwaschen von Staub, der auf der Oberfläche der Kleidung liegt.



Extra Spülung

Die Wäsche wird einmal extra gespült, nachdem Sie sie ausgewählt haben.



Startzeitvorwahl

So stellen Sie die Funktion Startzeitvorwahl ein:

1. Wählen Sie ein Programm
2. Drücken Sie die Taste Startzeitvorwahl, um die Zeit zu wählen (die Verzögerungszeit beträgt 0-24 H.)
3. Drücken Sie [Start/Pause], um den Verzögerungsbetrieb zu starten



Wählen Sie das
Programm



Einstellzeit



Start

So brechen Sie die Startzeitvorwahl ab:

Drücken Sie die Taste [Startzeitvorwahl], bis das Display 0H anzeigt. Sie sollte vor dem Start des Programms gedrückt werden. Wenn das Programm bereits begonnen hat, sollten Sie [Aus] wählen, um das Programm zurückzusetzen.

! Vorsicht!

- Wenn die Stromversorgung während des Betriebs der Maschine unterbrochen wird, speichert ein spezieller Speicher das gewählte Programm, und wenn die Stromversorgung wieder eingeschaltet wird, wird das Programm durch Drücken der [Start/Pause]-Taste fortgesetzt.

BETRIEB



Kindersicherung

Um eine Fehlbedienung durch Kinder zu vermeiden.



Start

Drücken Sie [Extra Spülung] und [Vorwäsche]
3 Sek. lang, bis der Summer ertönt.

⚠ Vorsicht!

Wenn die Kindersicherung aktiviert ist, wird im Display abwechselnd "CL" und die verbleibende Zeit angezeigt.

Wenn Sie eine andere Taste drücken, blinkt die Kindersicherungsanzeige 3 Sekunden lang. Wenn das Programm endet, erscheinen "CL" und "END" abwechselnd für 10 Sekunden im Display, dann blinkt die Anzeige für 3 Sekunden.

Die Kindersicherung deaktiviert die Funktion aller Tasten außer der Ein/Aus-Taste und der Kindersicherungstaste!

Nur das gleichzeitige Drücken der beiden Tasten [Extra Spülen] und [Vorwäsche] kann die Kindersicherung deaktivieren!

Bitte deaktivieren Sie die Kindersicherung, bevor Sie ein neues Programm auswählen!



Schleudern

Drücken Sie die Taste , um die Schleuderdrehzahl zu ändern.

0-400-600-800-1000-1200-1400



Stummschalten des Summers



Start

Drücken Sie die Taste [Startzeitvorwahl]
&[Schleudern] für 3 Sek. der Summer
ist stummgeschaltet.

Um die Summfunktion zu aktivieren, drücken Sie die beiden Tasten erneut für 3 Sekunden. Die Einstellung wird bis zum nächsten Reset beibehalten.

⚠ Vorsicht!

- Nach dem Stummschalten der Summfunktion werden die Töne nicht mehr aktiviert.

WARTUNG

■ Reinigung und Pflege

⚠ Warnung!

- Ziehen Sie immer den Netzstecker des Geräts und schließen Sie den Wasserhahn, bevor Sie das Gerät reinigen und warten.

Reinigung des Gehäuses

Eine ordnungsgemäße Wartung der Waschmaschine kann ihre Lebensdauer verlängern. Die Oberfläche kann bei Bedarf mit verdünnten, nicht scheuernden Neutralreinigern gereinigt werden. Wenn Wasser überläuft, wischen Sie es sofort mit einem Tuch ab. Verwenden Sie niemals scharfe Gegenstände zum Reinigen des Geräts.

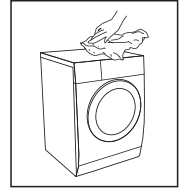

⚠ Vorsicht!

- Verwenden Sie niemals Scheuermittel oder ätzende Mittel. Ameisensäure oder deren verdünnte Lösungsmittel oder ähnliche Stoffe, wie Alkohol oder chemische Produkte.

Reinigung der Trommel

Rostflecken, die durch Metallgegenstände im Inneren der Trommel entstanden sind, müssen sofort mit chlorfreien Reinigungsmitteln entfernt werden. Verwenden Sie zur Reinigung der Trommel niemals Stahlwolle!

📌 Hinweis!

- Halten Sie die Wäsche während der Reinigung der Trommel von der Maschine fern.

Reinigen der Türdichtung und des Glases

Wischen Sie das Glas und die Dichtung nach jeder Wäsche ab, um Flusen und Flecken zu entfernen. Wenn sich Flusen ansammeln, kann es zu Undichtigkeiten kommen.

Entfernen Sie nach jeder Wäsche Münzen, Knöpfe und andere Gegenstände von der Dichtung.

Reinigen Sie die Türdichtung und das Glas jeden Monat, um den normalen Betrieb des Geräts zu gewährleisten.

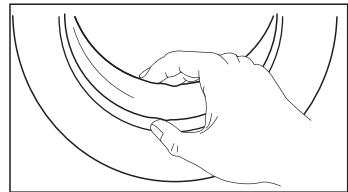

WARTUNG

Reinigen des Einlassfilters

Hinweis!

- Nachlassender Wasserdurchfluss ist ein Zeichen dafür, dass der Filter gereinigt werden muss.

1. Schließen Sie den Wasserhahn und ziehen Sie den Wasserzulaufschlauch ab.
2. Reinigen Sie den Filter mit einer Bürste.
3. Schrauben Sie den Wasserzulaufschlauch an der Rückseite der Maschine ab. Ziehen Sie den Filter mit einer Spitzzange heraus.
4. Verwenden Sie eine Bürste, um den Filter zu reinigen.
5. Setzen Sie den Filter wieder in den Wasserzulauf ein und schließen Sie den Wasserzulaufschlauch wieder an.
6. Reinigen Sie den Einlassfilter alle 3 Monate, um den normalen Betrieb des Geräts zu gewährleisten.

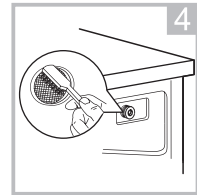
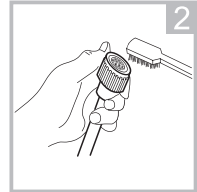
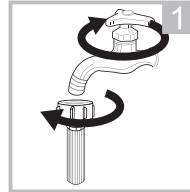

Reinigen des Waschmittelspenders

1. Drücken Sie die Entriegelung (☹) an der Weichspülerabdeckung nach unten und ziehen Sie die Spenderschublade aus der Aussparung. Reinigen Sie die Innenseite der Aussparung mit einer Bürste.
2. Heben Sie die Abdeckung des Weichspülers von der Spenderschublade ab und waschen Sie beide Teile mit Wasser.
3. Setzen Sie die Abdeckung des Enthärters wieder ein und schieben Sie die Schublade zurück in die Aussparung.

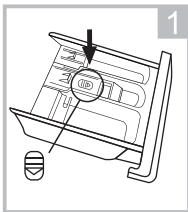

Drücken Sie die Entriegelung und nehmen Sie die Spenderschublade heraus

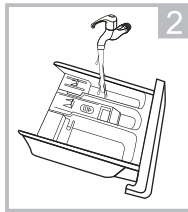

Reinigen Sie die Dispenser-Schublade und die Abdeckung des Enthärters unter Wasser

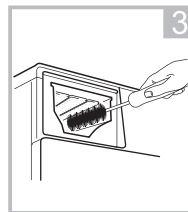

Reinigen Sie die Aussparung mit einer weichen Bürste

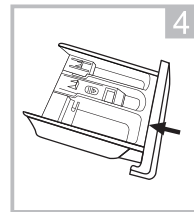

Spenderschublade einsetzen

Hinweis!

- Verwenden Sie keine scheuernden oder ätzenden Mittel zur Reinigung von Kunststoffteilen.
- Reinigen Sie den Waschmittelbehälter alle 3 Monate, um den normalen Betrieb des Geräts zu gewährleisten.

WARTUNG

Reinigen des Filters der Abflusspumpe

⚠ Warnung!

- Stellen Sie sicher, dass die Maschine den Waschzyklus beendet hat und leer ist. Schalten Sie es aus und ziehen Sie den Netzstecker, bevor Sie den Filter der Ablaufpumpe reinigen.
- Seien Sie vorsichtig mit heißem Wasser. Lassen Sie das Wasser abkühlen. Verbrühungsgefahr!
- Reinigen Sie den Filter regelmäßig alle 3 Monate, um den normalen Betrieb des Geräts zu gewährleisten.

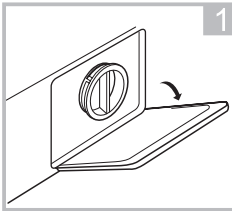

Öffnen Sie die untere Abdeckkappe

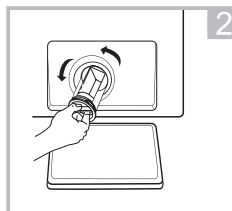

Öffnen Sie den Filter durch Drehen gegen den Uhrzeigersinn

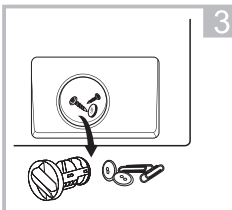

Entfernen von Fremdkörpern

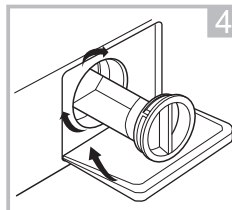

Schließen Sie die untere Abdeckkappe

⚠ Vorsicht!

- Wenn das Gerät in Betrieb ist und je nach gewähltem Programm kann sich heißes Wasser in der Pumpe befinden. Entfernen Sie niemals den Pumpendeckel während eines Waschzyklus, sondern warten Sie immer, bis das Gerät den Zyklus beendet hat und leer ist. Achten Sie beim Wiederaufsetzen der Abdeckung darauf, dass diese wieder fest angezogen ist.

WARTUNG

■ Fehlerbehebung

Wenn ein Problem mit dem Gerät auftritt, prüfen Sie, ob Sie es anhand der nachstehenden Tabellen lösen können. Wenn das Problem weiterhin besteht, wenden Sie sich bitte an den Kundendienst.

Beschreibung	Mögliche Ursache	Lösung
Das Gerät startet nicht	Die Tür ist nicht richtig geschlossen. Die Kleidung klebt.	Schließen Sie die Tür richtig und starten Sie neu. Kontrollieren Sie die Wäsche.
Tür kann nicht geöffnet werden	Der Sicherheitsschutz ist aktiviert.	Trennen Sie das Gerät von der Stromversorgung und starten Sie es neu.
Wasseraustritt	Die Verbindungen sind nicht fest genug.	Prüfen und befestigen Sie die Wasserzulaufleitung. Prüfen und reinigen Sie den Auslassschlauch.
Waschmittelrückstände im Waschmittelbehälter	Waschmittel ist feucht und/oder verklumpt.	Reinigen Sie den Waschmittelbehälter und wischen Sie ihn trocken.
Anzeige oder Display funktioniert nicht	Leiterplatte oder Kabelbaum haben Anschlussprobleme.	Schalten Sie den Strom aus und prüfen Sie, ob der Netzstecker richtig angeschlossen ist.
Abnormales Rauschen	Befestigungsbolzen sind noch vorhanden. Der Boden ist nicht fest oder eben.	Prüfen Sie, ob die Befestigungsbolzen entfernt wurden Stellen Sie sicher, dass das Gerät auf einem festen und ebenen Boden aufgestellt ist.

Fehler-Codes

Beschreibung	Mögliche Ursache	Lösung
E30	Tür ist nicht richtig geschlossen	Schließen Sie die Tür richtig und starten Sie neu.
E10	Problem mit der Wassereinspritzung während des Waschzyklus.	Prüfen Sie, ob der Wasserdruck hoch genug ist. Richten Sie die Wasserleitung aus. Reinigen Sie den Filter des Einlassventils.
E21	Überzeitlicher Wasserabfluss	Prüfen Sie den Ablaufschlauch auf Verstopfung.
E12	Wasserüberlauf	Starten Sie das Gerät neu.
EXX	Andere	Starten Sie das Gerät neu. Wenn das Problem weiterhin besteht, wenden Sie sich bitte an den Kundendienst.

WARTUNG

■ Kundenbetreuung

Ersatzteile für Ihr Gerät sind für mindestens 10 Jahre erhältlich.

Bei Fragen wenden Sie sich bitte an unseren Kundenservice:

Warnung!

Gefahr eines elektrischen Schlages

- Versuchen Sie niemals, ein Gerät zu reparieren, das defekt ist oder bei dem ein Defekt vermutet wird.

Sie können Ihr eigenes Leben und das Leben zukünftiger Benutzer in Gefahr bringen. Diese Reparaturarbeiten dürfen nur von autorisiertem Fachpersonal durchgeführt werden.

- Bei unsachgemäßer Reparatur erlischt die Garantie und Folgeschäden können nicht erkannt werden!

Transport

WICHTIGE SCHRITTE BEIM TRANSPORT DES GERÄTES

- Ziehen Sie den Netzstecker des Geräts und schließen Sie den Wasserzulaufhahn.
- Prüfen Sie, ob die Tür und der Waschmittelbehälter richtig geschlossen sind.
- Entfernen Sie das Wasserzulaufrohr und den Ablaufschlauch von den Hausinstallationen.
- Lassen Sie das Wasser vollständig aus dem Gerät ablaufen (siehe "Wartung Filter der Ablaufpumpe reinigen")
- Wichtig: Montieren Sie die 4 Transportbolzen wieder an der Rückseite des Geräts.
- Dieses Gerät ist schwer. Transportieren Sie mit Vorsicht. Fassen Sie beim Heben niemals ein hervorstehendes Teil der Maschine an. Die Maschinentür kann nicht als Griff verwendet werden.

WARTUNG

■ Technische Daten

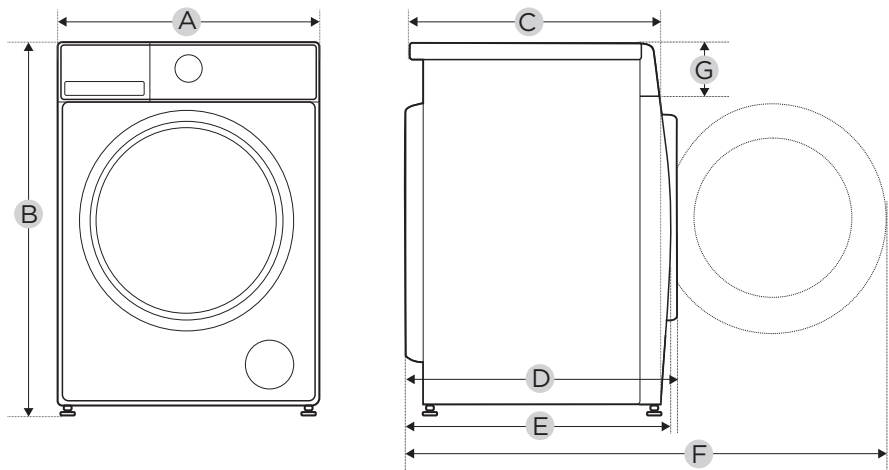

Modell

MF10EW70B

Stromversorgung	220-240V-,50Hz
MAX.Strom	10A
Standard-Wasserdruck	0.05MPa-1MPa
Fassungsvermögen	7.0kg
Abmessungen	
A	595mm
B	850mm
C	475mm
D	533mm
E	503mm
F	969mm
G	152mm
Nettogewicht	60kg
Nennleistung	1950W

WARTUNG

■ Produktdatenblätter

Name oder Handelsmarke des Lieferanten^(*),^(†): Midea Europe GmbH					
Anschrift des Lieferanten^(*),^(†): Ludwig-Erhard-Straße 14, DE-65760 Eschborn					
Modellbezeichnung^(*): MF10EW70B					
Allgemeine Produktparameter:					
Parameter	Wert		Parameter	Wert	
Nennkapazität ^(b) (kg)	7,0		Abmessungen in cm ^(b) , ^(c)	Höhe	85
				Breite	60
				Tiefe	48
Energieeffizienz-Index ^(b) (EEI _w)	51,5		Energieeffizienzklasse ^(b)	A ^(d)	
Index der Wascheffizienz ^(b)	1,031		Wirksamkeit der Spülung (g/kg) ^(b)	5,0	
Energieverbrauch in kWh pro Zyklus, basierend auf dem eco 40-60 Programm. Der tatsächliche Energieverbrauch hängt davon ab, wie das Gerät genutzt wird.	0,444		Wasserverbrauch in Liter pro Zyklus, basierend auf dem Programm eco 40-60. Der tatsächliche Wasserverbrauch hängt davon ab, wie das Gerät benutzt wird und wie hart das Wasser ist.	45	
Höchsttemperatur im Inneren des behandelten Textils ^(b) (°C)	Nennleistung	37	Gewichteter Restfeuchtigkeitsgehalt ^(b) (%)	53,9	
	Halb	33			
	Viertel	23			
Schleuderdrehzahl ^(b) (U/min)	Nennleistung	1350	Schleuderkategorie ^(b)	B ^(d)	
	Halb	1350			
	Viertel	1350			
Programmdauer ^(b) (h:min)	Nennleistung	3:28	Typ	freistehend	
	Halb	2:42			
	Viertel	2:42			
Luftschallemissionen in der Schleuderphase ^(b) (dB(A) re 1 pW)	72		Luftschallemissionsklasse ^(b) (Schleuderphase)	A ^(d)	
Aus-Zustand (W) (falls zutreffend)	0,50		Standby-Modus (W) (falls zutreffend)	1,00	
Startverzögerung (W) (falls zutreffend)	4,00		Vernetzter Standby (W) (falls zutreffend)	N/A	
Mindestdauer der vom Anbieter angebotenen Garantie ^(*),^(†): 24 Monate					
Dieses Produkt wurde so konzipiert, dass es während des Waschvorgangs Silberionen freisetzt			NO		

Zusätzliche Informationen: www.midea.com/de

Weblink zur Website des Anbieters, auf der die Informationen gemäß Anhang II Nummer 9 der Verordnung (EU) 2019/2023 der Kommission⁽¹⁾ zu finden sind:

^(*) Dieser Punkt gilt nicht als relevant für die Zwecke von Artikel 2 Absatz 6 der Verordnung (EU) 2017/1369.

^(b) für das Programm eco 40-60.

^(c) Änderungen an diesem Punkt gelten nicht als relevant für die Zwecke von Artikel 4 Absatz 4 der Verordnung (EU) 2017/1369.

^(d) Wenn die Produktdatenbank den endgültigen Inhalt dieser Zelle automatisch generiert, muss der Anbieter diese Daten nicht eingeben.

WARTUNG

- 1) Der tatsächliche Energieverbrauch hängt davon ab, wie das Gerät verwendet wird.
- 2) Der tatsächliche Wasserverbrauch hängt von der Art der Nutzung des Geräts und von der Wasserhärte ab.
- 3) Lieferung der Ersatzteile innerhalb von 15 Arbeitstagen nach Eingang der Bestellung.

Produktdatenblatt zu (EU) 2019/2014

Das Produktdatenblatt für Ihr Gerät finden Sie online.

Gehen Sie auf <https://eprel.ec.europa.eu> und geben Sie die Modellkennung Ihres Geräts ein, um das Datenblatt herunterzuladen.

Die Modellbezeichnung Ihres Geräts finden Sie im Abschnitt Technische Daten.

Garantiebedingungen / Service

Wir gratulieren Ihnen zum neuen Gerät und wünschen Ihnen viel Freude daran. Sollten Sie dennoch einen Grund zur Reklamation erkennen, dann wenden Sie sich an unseren Service:

Midea Europe GmbH	Tel.: 06196-90 20 - 0	Im Servicefall:
Ludwig-Erhard-Str. 14	Fax: 06196-90 20 -120	Tel.: 06196-90 20 - 0
65760 Eschborn	E-Mail: info-meg@midea.com	Fax.: 06196-90 20 -120
	Homepage: www.midea.com/de	Email: kundenservice@midea.com

Geben Sie im Fall einer Störung Ihre genaue Anschrift, Telefonnummer, Kaufvertragsnummer und Gerätetyp (vom Typenschild des Gerätes) an.

Eine genaue Fehlerbeschreibung erspart Ihnen und uns Zeit und Geld. Bei besonderen Fragen sprechen Sie bitte mit der Kundendienstzentrale.

Bevor Sie den Service anfordern:

Kontrollieren Sie bitte, ob es sich nicht um einen Bedienungsfehler oder eine Ursache handelt, die mit der Funktion Ihres Gerätes nichts zu tun hat.

Bitte beachten Sie den Hinweis in der Bedienungsanleitung und prüfen Sie, ob:

- Der Netzstecker angeschlossen ist
- Der Netzstecker vielleicht beschädigt ist
- Strom vorhanden ist

Garantiebedingungen

Dieses Gerät wurde nach den modernsten Methoden hergestellt und geprüft. Der Hersteller leistet unabhängig von der gesetzlichen Gewährleistungspflicht des Verkäufers/Händlers für die Dauer von 24 Monaten, geltend vom Tag des Kaufes, Garantie für einwandfreies Material und fehlerfreie Fertigung. Dieses Gerät ist nicht für den gewerblichen Gebrauch zugelassen/geeignet.

Der Garantieanspruch erlischt bei Eingreifen durch den Käufer oder Dritter. Schäden, die durch unsachgemäße Behandlung oder Bedienung, durch falsches Aufstellen oder Aufbewahrung, durch unsachgemäße/n Installation oder Anschluss, sowie durch höhere Gewalt oder sonstige äußere Einflüsse entstehen, fallen nicht unter die Garantieleistung.

Wir behalten uns vor, bei Reklamation die defekten Teile auszubessern, zu ersetzen oder das Gerät auszutauschen. Ausgetauschte Teile und Geräte gehen in unser Eigentum über.

Nur wenn durch Nachbesserung/en oder Umtausch des Gerätes die herstellerseitig vorgesehene Nutzung endgültig nicht zu erreichen sein sollte, kann der Käufer aus Gewährleistung innerhalb von 6 Monaten, geltend ab Tag des Kaufes, eine Herabsetzung des Kaufpreises oder die Aufhebung des Kaufvertrages verlangen.

Schadenersatzansprüche, auch hinsichtlich von Folgeschäden, sind, soweit sie nicht auf Vorsatz oder grober Fahrlässigkeit beruhen, ausgeschlossen.

Der Garantieanspruch ist vom Käufer, durch Vorlage der Kaufquittung, nachzuweisen. Diese Garantiezusage ist gültig innerhalb der Bundesrepublik Deutschland.

Importiert von:
Midea Europe GmbH
Ludwig-Erhard-Str. 14
65760 Eschborn



make yourself at home