

МИНИХЛАДИЛНИК

Инструкция за употреба

MINI CHLADNIČKA

Návod k použití

BORDMODEL KØLESKAB

Brugsanvisning

TISCHKÜHLSCHRANK

Gebrauchsanweisung

TABLE-TOP REFRIGERATOR

Instructions for use

PÖYTÄJÄÄKAAPPI

Käyttöohje

RÉFRIGÉRATEUR TABLE-TOP

Mode d'emploi

TAFELKOELKAST

Gebruiksaanwijzing

MINIKJØLESKAP

Bruksanvisning

MINI CHLADNIČKA

Návod na použitie

KOMPAKT KYLSKÅP

Bruksanvisning

БЪЛГАРСКИ	Инструкция за употреба	Страница	4
ČESKY	Návod k použití	Strana	14
DANSK	Brugsanvisning	Side	24
DEUTSCH	Gebrauchsanweisung	Seite	34
ENGLISH	Instructions for use	Page	44
SUOMI	Käyttöohje	Sivu	54
FRANÇAIS	Mode d'emploi	Page	64
NEDERLANDS	Gebruiksaanwijzing	Pagina	74
NORSK	Bruksanvisning	Side	84
SLOVENSKY	Návod na použitie	Strana	94
SVENSKA	Bruksanvisning	Sidan	104

Указания за безопасност

Важно е да ги прочетете и да ги спазвате

Преди използването на уреда прочетете внимателно тези указания за безопасност.

Дръжте ги на удобно място за бъдещи справки.

В тези указания и на самия уред са представени важни предупреждения за безопасността, които трябва да се прочетат и да се съблюдават винаги. Производителят отказва всякаква отговорност при неспазване на тези указания за безопасността, във връзка с неподходяща употреба на уреда или неправилна настройка на органите за управление.

⚠ Много малки деца (0-3 год.) трябва да стоят далеч от уреда. Малки деца (3-8 год.) трябва да стоят далеч от уреда, освен ако не са под постоянно наблюдение. Този уред може да се използва от деца на 8 години и по-големи, както и от лица с ограничени физически, сетивни или умствени възможности или с недостатъчен опит и познания само ако са под надзор или са им дадени инструкции за употребата на уреда по безопасен начин и разбират възможните опасности. Децата не трябва да си играят с уреда. Почистването и поддръжката от потребителя не трябва да се извършва от деца без надзор.

Децата на възраст от 3 до 8 години могат да поставят и изваждат продукти от хладилни уреди.

ПОЗВОЛЕНА УПОТРЕБА

⚠ **ВНИМАНИЕ:** Уредът не е предназначен да се използва с външен таймер или с отделна система с дистанционно

управление.

⚠ Този уред е предназначен за употреба в домашни условия и подобни приложения, като: кухни за служители в магазини, офиси и други работни среди; в стопанства; от клиенти в хотели, мотели и други места за настаняване.

⚠ Този уред не е предназначен за професионална употреба. Не използвайте този уред на открито.

⚠ Крушката, използвана в уреда, е специално проектирана за домашни уреди и не е подходяща за осветяване на помещения в дома (Регламент на ЕО 244/2009).

⚠ Уредът е предназначен за употреба на места, където температурата е в следните диапазони в съответствие с климатичния клас, посочен на табелката с номиналните данни. Уредът може да не функционира правилно, ако бъде оставен за продължителен период при температура, извън указания диапазон.

Температура на околната среда за нормална работа на уреда според климатичния клас:

SN: 10 °C до 32 °C

ST: 16 °C до 38 °C;

N: 16 °C до 32 °C

T: 16 °C до 43 °C



Този уред не съдържа хлорофлуоровъглероди (CFC).

Хладилната система съдържа R600a (HC).

Устройства с изобутан (R600a): изобутанът е природен газ без въздействие върху околната

среда, но е запалим. Поради това се уверявайте, че тръбите на хладилната система не са повредени, особено по време на нейното изправяне.

⚠ ПРЕДУПРЕЖДЕНИЕ:

Внимавайте да не повредите тръбите на хладилната система на уреда.

⚠ ПРЕДУПРЕЖДЕНИЕ: Не запушвайте вентилационните отвори в корпуса на уреда или във вградената конструкция.

⚠ ПРЕДУПРЕЖДЕНИЕ: Не използвайте механични, електрически или химически средства, различни от препоръчаните от производителя, за ускоряване на процеса на обезкрежаване.

⚠ ПРЕДУПРЕЖДЕНИЕ: Не използвайте и не поставяйте електрически устройства в отделенията на уреда, ако те не са от вида, изрично одобрен от производителя.

⚠ ПРЕДУПРЕЖДЕНИЕ: Устройствата за лед и/или диспенсърите за вода, които не са директно свързани към водоснабдителната мрежа, трябва да се пълнят само с питейна вода.

⚠ ПРЕДУПРЕЖДЕНИЕ: Автоматичните ледогенератори и/или диспенсърите за вода трябва да бъдат свързани към водоснабдителна мрежа, която подава само питейна вода с налягане между 0,17 и 0,81 МРа (1,7 и 8,1 bar).

⚠ Не съхранявайте избухливи вещества като кутии с аерозоли и не поставяйте, нито използвайте бензин или други запалими материали във или в близост до уреда.

⚠ Не поглъщайте съдържанието (нетоксично) на опаковките за лед (при някои модели). Не консумирайте ледени кубчета или ледени близалки веднага след изваждането им от фризера, тъй като това може да предизвика студени изгаряния.

⚠ За уреди, проектирани за използване на въздушен филтър, намиращ се под достъпен капак на вентилатора, филтърът винаги трябва да е поставен, когато уредът работи.

⚠ Не съхранявайте стъклени контейнери, съдържащи течности, в отделението на фризера, тъй като те могат да се счупят. Не закривайте вентилатора (ако има такъв) с храни.

След като поставите храните, проверете дали вратата на фризера се затваря добре.

⚠ Повредените уплътнения трябва да се подменят възможно най-скоро.

⚠ Използвайте отделението на фризера само за съхраняване на замразени храни, за замразяване на пресни храни и за направата на кубчета лед.

⚠ Избягвайте съхраняването на необвити храни в пряк контакт с вътрешните повърхности на отделенията на фризера.

⚠ С-пентан се използва като газообразуващ агент в изолационната пяна и е запалим газ.

Изброените по-долу отделения на уреда са най-подходящи за съхранение на определени типове храни, като се има предвид различното разпределение на температурата в тях:

1) Горна зона на отделението на хладилника & с врата -

умерена зона: За съхранение на тропически плодове, консерви, напитки, яйца, туршии, масло, конфитюр

2) Средна зона на отделението на хладилника - студена зона: За съхранение на сирене, мляко, млечни продукти, деликатесни храни, кисело мляко

3) Долна зона на отделението на хладилника - най-студена зона: За съхранение на колбаси, десерти, месо и риба, чийзкейк, прясна паста, подквасена сметана, песто/салса, домашно приготвени храни, сладкиши с крем, пудинг и крема сирене

4) Чекмедже за плодове & и зеленчуци в най- долната част на отделението на хладилника: За съхранение на плодове и зеленчуци (с изключение на тропически плодове)

5) Отделение на чилъра: В това най-студено чекмедже съхранявайте само месо и риба
За избягване на разваляне на храните спазвайте следните указания:

- Оставянето на вратата отворена за продължителен период от време може да доведе до значително повишаване на температурата в отделенията на уреда.
- Почиствайте редовно повърхностите, които могат да влязат в контакт с храните и достъпните системи за източване.
- Почиствайте резервоарите за вода, ако не са били използвани в продължение на 48 часа; пуснете вода през системата, свързана към водоподобаването, ако не сте източвали вода в продължение на 5 дни.
- Съхранявайте сурово месо и риба в подходящи съдове

в хладилника, така че да не влизат в контакт с други храни или да протекат върху тях.

- Отделенията за замразени храни, маркирани с две звездички, са подходящи за съхранение на предварително замразени храни, съхранение и приготвяне на сладолед и правене на кубчета лед.
- Не замразявайте пресни храни в отделенията, маркирани с една, две или три звездички.
- Ако хладилникът е оставен празен за продължителен период от време, изключете го, обезскрежете го, почистете го и го подсушете и оставете вратата отворена, за да предотвратите образуването на плесен в него.

МОНТИРАНЕ

⚠ Боравето и монтажът на уреда трябва да се извършват от две или повече лица – има опасност от наранявания. Използвайте предпазни ръкавици за разопаковането и монтажа на уреда – има опасност от порязвания.

⚠ Монтирането, включително подаването на вода (ако е приложимо) и електрическото свързване и ремонт трябва да се извършват от квалифициран техник. Не поправяйте и не подменяйте части от уреда, ако това не е изрично посочено в ръководството на потребителя. Пазете децата далеч от мястото, където се извършва монтажът. След като разопаковате уреда, проверете дали не е повреден по време на транспортирането. При проблеми се обърнете към търговеца или към най-близкия сервиз за следпродажбено обслужване. След като уредът бъде монтиран, отпадъците от

опаковката (пластмаса, стиропор и др.) трябва да стоят далеч от обсега на деца - има опасност от задушаване. Уредът трябва да бъде изключен от захранването преди монтажа – има опасност от електрически удар. По време на монтажа внимавайте уредът да не повреди захранващия кабел – има опасност от електрически удар. Включете уреда едва след завършване на монтажа.

⚠ Внимавайте да не повредите подовите настилки (например паркета), когато премествате уреда. Монтирайте уреда върху под, който е достатъчно здрав за поддържане на тежестта, и на място, подходящо за размера и употребата на уреда. При монтажа се уверете, че уредът не е близо до източник на топлина и четирите крачета се опират плътно на пода, като при необходимост ги нагласете, и след това проверете дали уредът е нивелиран безупречно с помощта на нивелир. Изчакайте поне два часа, преди да включите уреда, за да се гарантира, че хладилната система е напълно функционална.

⚠ За да се гарантира подходяща вентилация, оставете пространство от двете страни и над уреда. Разстоянието между задната част на уреда и стената зад него трябва да е 50 mm, за да се избегне съприкосновение с горещи повърхности. Намалването на това пространство ще увеличи разхода на енергия на уреда.

⚠ **ПРЕДУПРЕЖДЕНИЕ:** Когато поставяте уреда на мястото му, се уверете, че захранващият кабел не е притиснат или повреден.

⚠ **ПРЕДУПРЕЖДЕНИЕ:** за

избягване на опасност, породена от нестабилност, поставянето или закрепянето на уреда трябва да се извършва в съответствие с инструкциите на производителя. Забранено е да се поставя фризерът така, че металната тръба на газова бутилка, метални тръби за газ или вода, или електрически кабели да са в контакт със задната стена на фризера (намотката на кондензатора).

ПРЕДУПРЕЖДЕНИЯ ОТНОСНО ЕЛЕКТРОЗАХРАНВАНЕТО

⚠ Трябва да е възможно уредът да се изключи от захранването чрез изваждане на щепсела, ако е достъпен, или чрез достъпен многополюсен превключвател, монтиран след контакта, както и уредът да е заземен в съответствие с националните стандарти за електрическа безопасност.

⚠ Не използвайте удължители, разклонители с няколко гнезда или адаптери. След монтирането електрическите компоненти не трябва да бъдат достъпни за потребителя. Не използвайте уреда, когато сте с мокри или боси крака. Не използвайте този уред, ако захранващият му кабел или щепсел е повреден, ако не работи правилно или ако е бил повреден или е паднал.

⚠ Ако захранващият кабел е повреден, той трябва да се смени с еднакъв такъв от производителя, негов сервизен агент или лице с достатъчна квалификация, за да се избегне опасна ситуация, например електрически удар.

⚠ **ПРЕДУПРЕЖДЕНИЕ:** Не поставяйте разклонители с няколко гнезда или преносими

захранващи устройства в задната част на уреда.

ПОЧИСТВАНЕ И ПОДДРЪЖКА

⚠ ПРЕДУПРЕЖДЕНИЕ: Преди извършване на каквато и да било дейност по поддръжката на уреда, се уверете, че той е изключен и не е свързан към захранването; никога не използвайте уреди за почистване с пара - има опасност от електрически удар.

⚠ Не използвайте абразивни или груби почистващи средства, като спрейове за прозорци, стъргалки, запалими течности, почистващи вакси, концентрирани препарати, белина или почистващи средства, съдържащи петролни продукти, върху пластмасовите части, вътрешността и уплътненията или изолацията на вратичката. Не използвайте хартиени кърпи, стъргалки или други груби почистващи средства.

ИЗХВЪРЛЯНЕ НА ОПАКОВЪЧНИТЕ МАТЕРИАЛИ

Опаковъчният материал е 100% годен за рециклиране и е маркиран със символа за рециклиране .

Различните опаковъчни материали трябва да бъдат изхвърлени отговорно и в съответствие с наредбите на местните органи за изхвърляне на отпадъци.

ИЗХВЪРЛЯНЕ НА ДОМАКИНСКИ ЕЛЕКТРОУРЕДИ

Този уред е произведен с материали, годни за рециклиране или за повторно използване. При изхвърлянето му спазвайте местните разпоредби за изхвърляне на отпадъци. За допълнителна информация относно третирането, оползотворяването и рециклирането на домакински електроуреди се обърнете към компетентните местни органи, службата за битови отпадъци или магазина, откъдето сте закупили уреда. Този уред е маркиран в съответствие с Директива 2012/19/ЕС относно отпадъците от електрическо и електронно оборудване (WEEE). Като се погрижите уредът да бъде изхвърлен по правилен начин, Вие ще помогнете за предотвратяване на възможните

негативни последици за околната среда и

здравео на хората. Символът , поставен на изделието или придружаващите документи, показва, че този уред не бива да се третира като битов отпадък, а трябва да се предаде в специализиран пункт за рециклиране на електрическо и електронно оборудване.

СЪВЕТИ ЗА ИКОНОМИЯ НА ЕНЕРГИЯ

Инсталирайте уреда в сухо, добре проветриво помещение, далеч от топлинни източници (напр. радиатор, готварска печка и т.н.) и на място, което не е изложено на пряка слънчева светлина. Ако е необходимо, използвайте изолационна пластина.

За да се гарантира правилната вентилация, следвайте инструкциите за инсталиране.

Недостатъчната вентилация в задната част на уреда увеличава разхода на енергия и намалява ефективността на охлаждането.

Честото отваряне на вратата може да увеличи разхода на енергия. Вътрешната температура на уреда и разходът на енергия може да се повлияят от околната температура, както и от разположението на уреда. При настройването на температурата трябва да се имат предвид тези фактори. Сведете до минимум отварянето на вратата. Можете да увеличите капацитета за съхранение на замразени храни, като махнете кошниците и рафта Stop Frost (ако има такъв).

Шумовете, които издава компресорът по време на работа, са нормални и не бива да Ви притесняват.

Дръжте уреда далеч от източници на топлина. Ако е налична, функцията Fast Freeze ("Бързо замразяване") може да се използва за осигуряване на оптимална производителност на уреда, 24 часа преди да поставите пресните храни във фризера.

Следвайте инструкциите в ръководството за бърз старт, за да активирате/деактивирате функцията.

Като правило за ускорено замразяване са достатъчни около 24 часа след поставянето на храните; след изтичане на този период изключете функцията с бутона Fast Freeze (ако им такъв). За уреди, при които този бутон липсва, завъртете термостата до първоначалното му положение.

Внимание:

За да се спести енергия, когато се замразяват малки количества храни, функцията за бързо замразяване може да се деактивира след няколко часа.

Потребителят трябва да поддържа хладилника съгласно инструкциите, дадени в глава ПОЧИСТВАНЕ И ПОДДРЪЖКА

УПОТРЕБА ЗА ПЪРВИ ПЪТ

- След инсталирането на уреда изчакайте поне два часа, преди да го включите в мрежата. След като включите уреда към захранването, завъртете бутона на термостата, за да го включите. След включване на уреда трябва да изчакате 4-6 часа за достигане на правилната температура за съхранение за нормално пълен уред.
- От хладилника може да се усети миризма, когато бъде включен за първи път. Това е нормално и миризмата ще изчезне, когато хладилникът започне да се охлажда.

ИНФОРМАЦИЯ ОТНОСНО ЕКСПЛОАТАЦИЯТА

Настройка на термостата

- Хладилниците без нискотемпературно отделение нямат отделение за фризер, но могат да охлажда до под 5°C.
- Термостатът автоматично регулира вътрешната температура на хладилното отделение. Чрез завъртане на копчето от позиция 1 на 5 може да се задават по-ниски температури.
- Позиция « * » показва, че термостатът е затворен и няма охлаждане.
- За краткотрайно съхранение на храна във фризера/хладилното отделение, можете да настроите копчето между минимално и средно положение (1-3)
- За дългосрочно съхранение на храната можете да зададете средно положение (3-4)

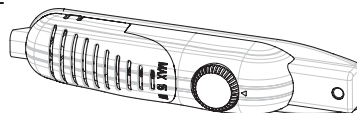

Настройки на предупрежденията за температура

- Хладилниците без нискотемпературно отделение нямат отделение за фризер, но могат да охлажда до около 4 - 6°C.
- Стайната температура, температурата на прясно съхранената храна и честотата на отваряне на вратата влияят на температурата в хладилника. Ако е необходимо, променете настройката на температурата
- Не се препоръчва да работите с хладилника в среда, по-ниска от 10°C, от съображения за ефективността на уреда.
- Когато настройвате термостата, вземете под внимание колко често вратата на уреда се отваря и затваря, колко храна се съхранява в хладилника и средата, в която се намира хладилникът.
- Когато уредът е включен, оставете го да работи 24 часа, за да достигне работната температура до по-голямо количество храна вътре. През това време не отваряйте вратата и не дръжте голямо количество храна вътре.
- Изключете уреда при прекъсване на захранването, за да предотвратите повреда на компресора. След като се възстанови захранването, забавете включването на уреда за 5 до 10 минути. Това ще ви помогне да предотвратите повреда на компонентите на уреда.
- Вашият уред е проектиран да работи в температурните диапазони, посочени в стандартите, в съответствие с климатичния клас, посочен на информационния етикет. Не се препоръчва хладилникът да работи в среда, която е извън посочените температурни диапазони. Това ще намали ефективността на охлаждане на уреда.
- Този уред е предназначен за използване при стайна температура между 10°C - 43°C.

Климатичен клас	Ок. темп. (°C)
SN:	От 10 до 32°C
ST:	От 16 до 38°C;
N:	От 16 до 32°C
T:	От 16 до 43°C

СЪХРАНЕНИЕ НА ПРОДУКТИ

- За да намалите влажността и да избегнете образуването на замръзване, никога не поставяйте течности в незапечатани съдове в хладилника. Скрежът има тенденция да се концентрира в най-студените части на изпаряващата се течност и с времето вашият уред ще изисква по-често размразяване.
- Никога не поставяйте топла храна в хладилника. Топлата храна трябва да се остави да се охлади на стайна температура и трябва да бъде подредена така, че да осигурява подходяща циркулация на въздуха в хладилното отделение.
- Уверете се, че няма продукти в пряк контакт със задната стена на уреда, тъй като ще се образува скреж и опаковката ще се залепи за него. Не отваряйте често вратата на хладилника.
- Препоръчваме месото и чистата риба да се опаковат свободно и да се съхраняват върху стъкления рафт точно над коша за зеленчуци, където въздухът е по-хладен, тъй като това осигурява най-добрите условия за съхранение.
- Съхранявайте плодовете и зеленчуците в чекмеджетата crisper.
- Не поставяйте влажни зеленчуци в хладилника.
- Времето за съхранение на всички хранителни продукти зависи от първоначалното качество на храната и непрекъснатия цикъл на охлаждане преди съхранението в хладилника.
- За да се избегне взаимното замърсяване между храните, не съхранявайте месни продукти заедно с плодове и зеленчуци. Изтичането на вода от месото може да замърси други продукти в хладилника. Трябва да опаковате месните продукти и да почистите всички течове по рафтовете.
- Не поставяйте храна пред вентилационния отвор.
- Консумирайте пакетирани храни преди препоръчителния срок за годност.

ПОЧИСТВАНЕ И ПОДДРЪЖКА

- Изключете уреда от електрозахранването преди почистване.
- Не почиствайте уреда, като изливате вода
- Уверете се, че в корпуса на лампата и другите електрически компоненти не постъпва вода.
- Хладилното отделение трябва да се почиства периодично с разтвор от сода бикарбонат и хладка вода.
- Почиствайте принадлежностите отделно със сапун и вода. Не ги почиствайте в съдомиялната машина.
- Не използвайте абразивни продукти, почистващи препарати или сапуни. След измиване изплакнете с чиста вода и подсушете внимателно. Когато приключите с почистването, отново включете щепсела в захранващата мрежа, като е задължително ръцете ви да са сухи
- Почиствайте кондензатора с метла най-малко два пъти годишно. Това ще ви помогне да спестите от разходите за енергия и да увеличите производителността.



Размразяване

- Размразяването става автоматично в отделението на хладилника по време на работа ; водата от размразяването се събира в изпарителната тава и автоматично се изпарява.
- Изпарителната тава и отворът за източване на водата от размразяването трябва да се почистват периодично с дренажната пробка за размразяване, за да се предотврати събирането на вода на дъното на хладилника, вместо тя да изтича.
- Можете също да налеете 1/2 чаша вода в дренажния отвор, за да го почистите отвътре.

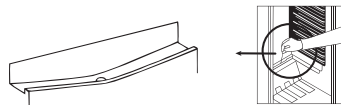

Смяна на крушката на осветлението

При смяна на крушката на хладилното отделение;

1. Изключете уреда от електрозахранването,
2. Отстранете капака на кутията от щипките, с помощта на отвертка.
3. Заменете с крушка от максимум 15 вата.
4. Монтирайте капака.
5. Изчакайте 5 минути преди повторното включване и поставете термостата в първоначалната му позиция.

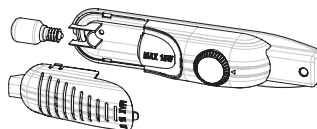

Смяна на светодиодно осветление

Ако вашият хладилник е със светодиодно осветление, свържете се с отдела за техническо съдействие, тъй като това осветление трябва да се подменя само от упълномощен персонал.

ТРАНСПОРТИРАНЕ И ПРОМЯНА НА МЯСТОТО НА ИНСТАЛИРАНЕ

- Оригиналните опаковки и пенополистирол (PS) могат да се задържат, ако е необходимо.
- По време на транспортиране уредът трябва да бъде обезопасен с широка лента или здраво въже. Инструкциите, написани върху гофрираната кутия, трябва да се спазват при транспортирането.
- Преди транспортиране или промяна на мястото на инсталиране всички движещи се обекти (т.е. рафтове, шкафове...) трябва да бъдат извадени или застопорени с ленти, за да се предотврати повреждането им.

Носете хладилника в изправено положение.

Промяна на посоката на отваряне на вратата

- Не е възможно да промените посоката на отваряне на вратата на хладилника, ако дръжките на вратата на вашия хладилник са монтирани на предната повърхност на вратата.
- Възможно е да се променя посоката на отваряне на вратата при модели без дръжки.
- Ако посоката на отваряне на вратата на вашия хладилник може да бъде променена, трябва да се свържете с най-близкия оторизиран сервиз, за да промените посоката на отваряне.

ПРЕДИ ДА СЕ ОБАДИТЕ В СЕРВИЗ

Ако вашият хладилник не работи според очакванията, проверете изброените по-долу решения, преди да се обадите на електротехник или отдела за следпродажбено обслужване.

Какво да правите, ако вашият хладилник не работи:

Проверете дали:

- Вашият хладилник е включен,
- Предпазителят не е изгорял и няма прекъсване на захранването,
- Настройката на термостата е в позиция « • »,
- Контактът вече не функционира. За да проверите това, включете уред, за който сте сигурни, че работи, в същия контакт.

Какво да правите, ако вашият хладилник не работи добре:

Проверете дали:

- Не сте препълнили уреда,
- Вратите са напълно затворени,
- По кондензатора няма прах,
- Има достатъчно място за циркулация на въздуха отзад и отстрани на уреда.

Ако вашият хладилник работи прекалено шумно

Нормални шумове

- Шум от чупене (чупене на лед): (За уреди с технологии no frost/frost free)
- По време на автоматичното размразяване. Когато уредът се охлажда или затопля (поради разширяване на материала на уреда).
- Леко щракване: Чува се, когато термостатът включва/изключва компресора

Шум от компресора

- Нормален шум от мотора: Този шум означава, че компресорът работи нормално
- Компресорът може да предизвика повече шум за кратко време, когато бъде включен за първи път.

Шум от бълбукане и плискане:

- Този шум се причинява от потока на хладилния фреон в тръбите на системата.

Ако вашият хладилник работи прекалено шумно

- За да се поддържа зададеното ниво на охлаждане, компресорът може да се включва от време на време. Шумът от хладилника в този момент е нормален и се дължи на неговата работа. Когато се достигне желаното ниво на охлаждане, шумовете ще намалент автоматично.

Ако шумовете останат;

- Ако няма да използвате хладилника за дълго време (например през летните ваканции), поставете термостата в положение “•”. Уредът ви стабилен ли е? Регулирани ли са крачетата?
- Има ли нещо зад хладилника?
- Вибрират ли рафтовете или чиниите на рафтовете? Поставете отново рафтовете и/или чиниите

ако това е причината.

- Вибрират ли елементите, поставени върху вашия хладилник?

Ако чуете други шумове, проверете дали:

- Уредът е нивелиран
- Нищо не докосва задната част на уреда
- Обектите върху уреда вибрират.

Шум от приток на вода: (За уреди с технологии по frost/frost free) Нормален шум от приток на вода в контейнера за изпарение по време на размразяването. Този шум може да се чуе по време на размразяването.

Шум от издухване на въздух: Ако уредът има вентилатор във фризера/охладителя/на дъното на шкафа.

- Този шум може да се чуе в хладилниците при нормална работа на системата поради циркулацията на въздуха.

Ако уредът издава звук:

Охлаждащият газ, който циркулира в хладилната верига, може да предизвика лек шум (като от бълбукане), дори когато компресорът не работи. Това е нормално. Ако тези звуци са различни, проверете дали:

- Уредът е нивелиран,
- Нищо не докосва задната част на уреда,
- Предметите върху или в уреда вибрират.

Ако има вода в долната част на хладилника:**Проверете дали:**

- Дренажният отвор за размразяване не е запушен (използвайте дренажната пробка за размразяване, за да почистите дренажния отвор).

Ако вашият хладилник не охлажда достатъчно;

- Вашият хладилник е проектиран да работи в границите за стайна температура, в съответствие с климатичния клас, посочен в информационния етикет. Не ви препоръчваме да използвате хладилника извън зададените гранични стойности на температурите.

Препоръки

- Ако уредът е изключен или с изваден щепсел, изчакайте поне 5 минути, преди да включите или рестартирате уреда, за да предотвратите повреда на компресора.
- Ако няма да използвате хладилника за дълго време (например през летните ваканции), изключете го от контакта. Почистете хладилника съгласно главата за почистване и оставете вратата отворена, за да предотвратите влага и миризми.
- Ако проблемът продължава, след като сте изпълнили всички горепосочени указания, моля консултирайте се с най-близкия оторизиран сервизен център.
- Уредът, който сте закупили, е предназначен само за домашна употреба. Не е подходящ за търговска или обществена употреба. Ако потребителят използва уреда по начин, който не отговаря на това, ние подчертаваме, че производителят и продавачът не носят отговорност за какъвто и да е ремонт или повреда в рамките на гаранционния срок.

ЧАСТИТЕ И КОМПОНЕНТИТЕ НА УРЕДА

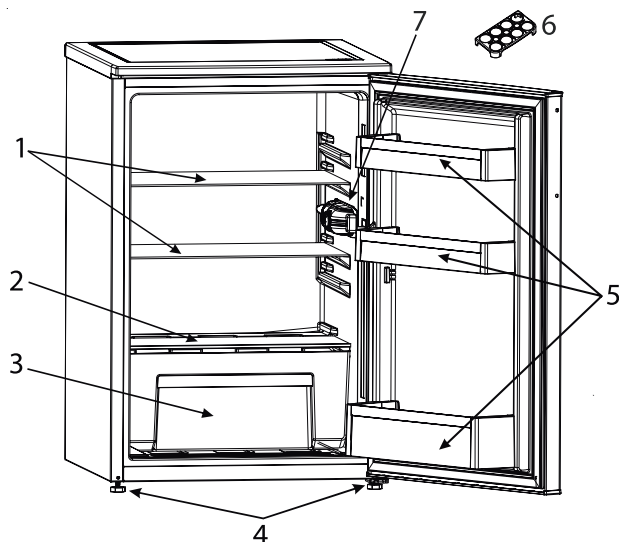

Тази презентация е само за информация за частите на уреда.
Частите могат да варират в зависимост от модела на уреда.

- | | |
|---|---|
| 1. Рафт в хладилника | 4. Нивелиращи крачета |
| 2. Капак на чекмеджето за плодове и бзе-
ленчуци Crisper | 5. Рафт на вратата |
| 3. Чекмедже за плодове и зеленчуци Crisper | 6. Поставка за яйца |
| | 7. Осветление на хладилника и термостат |

BEZPEČNOSTNÍ POKYNY

Je důležité si je důkladně přečíst a řídit se jimi

Před použitím spotřebiče si přečtěte tento návod k použití. Uchovejte si jej pro pozdější použití.

V tomto návodu a na samotném spotřebiči jsou uvedena důležitá bezpečnostní upozornění, která je nutné si přečíst a řídit se jimi. Výrobce se zříká jakékoli odpovědnosti za nedodržení těchto bezpečnostních pokynů, nevhodné používání spotřebiče nebo nesprávné nastavení ovladačů.

⚠ Velmi malé děti (0–3 roky) je třeba držet v bezpečné vzdálenosti od spotřebiče. Nejsou-li malé děti (3–8 let) pod dohledem, je třeba je držet v bezpečné vzdálenosti od spotřebiče. Děti starší 8 let a osoby s fyzickým, smyslovým či duševním postižením nebo bez patřičných zkušeností a znalostí mohou tento spotřebič používat pouze pod dohledem nebo tehdy, pokud obdržely informace o bezpečném použití spotřebiče a pokud rozumějí rizikům, která s používáním spotřebiče souvisejí. Nedovolte dětem, aby si se spotřebičem hrály. Nedovolte dětem, aby bez dohledu prováděly čištění a běžnou údržbu spotřebiče.

Děti od 3 do 8 let mohou dávat a vyndávat věci z chladicích spotřebičů.

POVOLENÉ POUŽITÍ

⚠ **POZOR:** Tento spotřebič není určen k ovládání pomocí externího spínacího zařízení, jako je časovač, či samostatného systému dálkového ovládání.

⚠ Tento spotřebič je určen k použití v domácnostech a zařízeních,

jako jsou: kuchyňské kouty pro zaměstnance v obchodech, kancelářích a na jiných pracovištích; statky; klienty hotelů, motelů, zařízení typu bed & breakfast a jiných rezidenčních prostředích.

⚠ Tento spotřebič není určen k profesionálnímu použití. Spotřebič nepoužívejte venku.

⚠ Žárovka použitá uvnitř spotřebiče je speciálně navržena pro domácí spotřebiče a není vhodná pro všeobecné osvětlení místnosti v domácnosti (nařízení ES 244/2009).

⚠ Spotřebič je určen k provozu v prostředích, ve kterých se teplota pohybuje v následujícím rozmezí v závislosti na klimatické třídě uvedené na výrobním štítku. Při dlouhodobém ponechání spotřebiče v nižší či vyšší teplotě nemusí spotřebič správně fungovat.

Teploty prostředí pro klimatickou třídu:

SN:	10 až 32 °C
ST:	16 až 38 °C;
N:	16 až 32 °C
T:	16 až 43 °C



Tento spotřebič neobsahuje CFC. Chladicí okruh obsahuje látku R600a (HC). Spotřebiče obsahující isobutan (R600a): isobutan je přírodní plyn bez škodlivých účinků na životní prostředí, který je nicméně hořlavý. Je tedy třeba se přesvědčit, že nedošlo k poškození trubek chladicího okruhu, zvláště při vypouštění chladicí kapaliny.

⚠ **VAROVÁNÍ:** Nepoškozujte potrubí chladicího okruhu kapaliny.

⚠ VAROVÁNÍ: Větrací otvory v plášti spotřebiče nebo ve vestavěné konstrukci nesmí být zakryty.

⚠ VAROVÁNÍ: Neurychlujte odmrazování jinými mechanickými, elektrickými a chemickými postupy, než jaké doporučuje výrobce.

⚠ VAROVÁNÍ: Do oddílů spotřebiče neumísťujte, ani v nich nepoužívejte elektrické přístroje, které nejsou výslovně schváleny výrobcem.

⚠ VAROVÁNÍ: Výrobníky ledu a dávkovače vody, které nejsou přímo připojeny k přívodu vody, musí být plněny pouze pitnou vodou.

⚠ VAROVÁNÍ: Automatické tvořiče ledu a/nebo nádoby na vodu musí být připojeny výhradně k přívodu pitné vody s tlakem v rozmezí 0,17 až 0,81 MPa (1,7 až 8,1 bar).

⚠ Neumisťujte do zařízení nebo v jeho blízkosti výbušné látky, jako např. plechovky s aerosoly, a neskladujte ani nemanipulujte zde s benzínem či jinými hořlavými materiály.

⚠ Je-li váš model vybaven chladicími vložkami, nepijte kapalinu, která je v nich obsažena (není toxická). Nejezte ledové kostky nebo ledová lízátka ihned po vyjmutí z mrazničky, mohly by vám způsobit omrzliny v ústech.

⚠ Je-li výrobek určen k použití se vzduchovým filtrem v přístupném krytu ventilátoru, musí být filtr vložen vždy, když je chladnička zapnutá.

⚠ Do mrazničky nevkládejte skleněné nádoby s tekutinami, neboť by mohly prasknout. Nezakrývejte ventilátor (je-li jím spotřebič vybaven) potravinami. Po vložení potravin zkontrolujte, zda jste správně zavřeli dvířka, zejména

pak dvířka mrazničky.

⚠ Poškozené těsnění je nutné co nejdříve vyměnit.

⚠ Chladicí oddíl používejte pouze k uchovávání čerstvých potravin a mrazicí oddíl pouze k uchovávání zmrazených potravin, zmrazování čerstvých potravin a k výrobě ledových kostek.

⚠ Vyvarujte se skladování nezabalených potravin v přímém kontaktu s vnitřními povrchy chladničky nebo mrazničky. Spotřebiče mohou obsahovat speciální přihrádky (přihrádka na čerstvé potraviny, přihrádka s nulovou teplotou, ...). Není-li v příručce ke konkrétnímu výrobku uvedeno jinak, tyto přihrádky je možné vyjmout, aniž by to mělo vliv na výkon spotřebiče.



Cyklopentan se používá jako nadouvadlo v izolační pěně a je hořlav

Nejvhodnější oddíly spotřebiče pro skladování různých druhů potravin s ohledem na distribuci tepla v oddílech spotřebiče jsou následující:

1) Horní část chladicího oddílu & dvířka - zóna: Zde skladujte tropické ovoce, plechovky, nápoje, vejce, omáčky, kyselé okurky, máslo, džemy

2) Střední část chladicího oddílu - chladná zóna: Zde skladujte sýry, mléko, mléčné výrobky, lahůdky, jogurty

3) Dolní část chladicího oddílu - nejchladnější zóna: Zde skladujte šunky a salámy, dezerty, masa a ryby, cheesecake, čerstvé těstoviny, zakysanou smetanu, pesto a salsy, jídlo vařené doma, custard, pudinky a smetanové sýry

4) Zásuvka na ovoce & a zeleninu v dolní části chladničky: Skladujte zde zeleninu a ovoce (kromě tropického ovoce)

5) Chladicí oddíl „Chiller“: V nejchladnější zásuvce skladujte pouze masa a ryby

Dbejte následujících opatření k zamezení kontaminace potravin:

- Dveře otevřené dlouhou dobu mohou způsobit zvýšení teploty uvnitř oddílů spotřebiče.
- Pravidelně čistěte povrchy, které mají kontakt s potravinami a také přístupné odtokové systémy.
- Vyláchněte a vyčistěte zásobníky vody, pokud nebyly používány déle než 48 hodin; propláchněte vodní systém napojený na přívod vody, pokud jste vodu nečerpali déle než 5 dní.
- Skladujte syrová masa a ryby v chladničce ve vhodných kontejnerech, aby se nedotýkaly jiných potravin a aby na ně nekapaly.
- Oddíly na mražené potraviny se 2 hvězdičkami jsou vhodné pro skladování předem mražených potravin, skladování a vyrábění zmrzliny a ledových kostek.
- Nezmrazujte čerstvé jídlo v oddílech s 1, 2 či 3 hvězdičkami.
- Pokud je chladnička delší dobu prázdná, vypněte ji, umyjte, osušte a nechte její dvířka otevřená k zamezení růstu plísní uvnitř spotřebiče.

INSTALACE

⚠ Stěhování a instalaci spotřebiče musejí provádět minimálně dvě osoby – nebezpečí zranění! Při rozbalování a instalaci používejte ochranné rukavice – nebezpečí pořezání!

⚠ Instalaci, včetně případného připojení k přívodu vody a elektřiny, a opravy musí provádět kvalifikovaný technik. Neopravujte ani nevyměňujte žádnou část spotřebiče, pokud to není výslovně uvedeno v návodu k použití. Nedovolte dětem, aby se přibližovaly k místu instalace. Po vybalení spotřebiče se přesvědčte, že během přepravy nedošlo k jeho poškození. V případě problémů se obraťte na prodejce nebo na nejbližší servisní středisko. Po instalaci musí být obalový materiál (plasty, polystyrenová pěna atd.) uložen mimo dosah dětí – nebezpečí udušení. Před zahájením instalace je nutné spotřebič odpojit od elektrické sítě – nebezpečí úrazu elektrickým proudem. Během instalace se ujistěte, že zařízení nepoškozuje napájecí kabel – nebezpečí požáru a úrazu elektrickým proudem. Spotřebič zapněte až po dokončení jeho instalace.

⚠ Při přemísťování spotřebiče dejte pozor, abyste nepoškodili podlahu (např. parkety). Spotřebič umístěte na podlahu či podložku, která unese jeho hmotnost, na místo vhodné s ohledem na velikost a způsob použití spotřebiče. Přesvědčte se, že spotřebič není umístěn do blízkosti zdroje tepla a že všechny čtyři nožky stojí pevně na zemi. Podle potřeby nožky nastavte a pomocí vodováhy zkontrolujte, zda je spotřebič dokonale vodorovný. Doporučujeme vám, abyste se zapojením spotřebiče počkali nejméně dvě hodiny, aby chladicí okruh mohl dokonale fungovat. Všechny rozměry a vzdálenosti,

kteře je třeba při instalaci spotřebiče dodržet, jsou uvedeny v instalační příručce.

⚠ **VAROVÁNÍ:** Při umístění spotřebiče na místo určení se ujistěte, že napájecí kabel není někde zachycen nebo zda nedošlo k jeho poškození.

⚠ **VAROVÁNÍ:** Aby se předešlo nebezpečí v důsledku nestability, musí být spotřebič umístěn nebo upevněn v souladu s pokyny výrobce.

Je zakázáno umisťovat chladničku tak, aby se kovová hadice plynového sporáku, kovové plynové nebo vodní potrubí nebo elektrické vedení dotýkaly zadní stěny chladničky (výparník).

⚠ Aby bylo zajištěno dostatečné větrání, ponechte prostor na obou stranách a nad spotřebičem. Za účelem zamezení přístupu k horkému povrchu by měla mezera mezi zadní stranou spotřebiče a stěnou za spotřebičem být 50 mm. Menší mezera zvyšuje spotřebu energie spotřebiče.

Při montáži sundejte napájecí kabel z kondenzačního háčku, než spotřebič zapojíte do zásuvky.

UPOZORNĚNÍ NA PŘERUŠENÍ DODÁVKY ELEKTRICKÉ ENERGIE

⚠ V souladu s národními bezpečnostními normami týkajícími se elektrických zařízení musí být možné odpojit spotřebič od elektrické sítě vytažením zástrčky, pokud je zástrčka přístupná, nebo, v souladu s pravidly pro zapojování, prostřednictvím vícepólového vypínače umístěného před

zásuvkou a spotřebič musí být uzemněn.

⚠ Nepoužívejte prodlužovací kabely, sdružené zásuvky nebo adaptéry. Po provedení montáže nesmí být elektrické prvky spotřebiče pro uživatele přístupné. Nepoužívejte spotřebič, pokud jste mokří nebo naboso.

Tento spotřebič nezapínejte, pokud je poškozen napájecí síťový kabel či zástrčka, pokud správně nefunguje nebo byl poškozen či spadl.

⚠ Jestliže je poškozen napájecí kabel, výměnu za identický díl smí provádět pouze výrobce, jeho servisní technik nebo osoba s obdobnou kvalifikací.

V opačném případě by mohlo dojít k úrazu – riziko elektrického šoku.

⚠ **VAROVÁNÍ:** Zezadu spotřebiče neumisťujte přenosné vícezásuvkové prodlužovací přívody nebo přenosné napájecí zdroje.

ČIŠTĚNÍ A ÚDRŽBA

⚠ **VAROVÁNÍ:** Před zahájením jakékoli údržby musí být spotřebič odpojen od elektrického napájení; nikdy nepoužívejte parní čističe – riziko elektrického šoku!

⚠ Na plastové části, vnitřek spotřebiče a obložení dvířek či těsnění nepoužívejte abrazivní nebo nešetrné čisticí prostředky, jako jsou např. spreje na okna, žíravé odmašťovací přípravky, hořlavé kapaliny, čisticí vosky, koncentrované čisticí prostředky, bělidla nebo čističe obsahující ropné látky. K čištění nepoužívejte papírové utěrky, abrazivní houbičky nebo jiné nešetrné nástroje.

LIKVIDACE OBALOVÉHO MATERIÁLU

Obal je ze 100% recyklovatelného materiálu a je označen recyklačním znakem .

Jednotlivé části obalového materiálu proto zlikvidujte odpovědně podle platných místních předpisů upravujících nakládání s odpady.

LIKVIDACE DOMÁCÍCH ELEKTROSPOTŘEBIČŮ

Tento spotřebič byl vyroben z recyklovatelných nebo opakovaně použitelných materiálů. Zlikvidujte jej podle místních předpisů pro likvidaci odpadu.

Další informace o likvidaci, renovaci a recyklaci elektrických spotřebičů získáte na místním úřadě, ve středisku pro sběr domácího odpadu nebo v obchodě, kde jste spotřebič zakoupili. Tento spotřebič je označen v souladu s evropskou směrnicí 2012/19/EU o odpadních elektrických a elektronických zařízeních (OEEZ).

Zajištěním správné likvidace tohoto výrobku pomůžete zabránit negativním vlivům na životní prostředí a lidské zdraví.

Symbol  na výrobku nebo příslušných dokladech udává, že tento výrobek nesmí být likvidován spolu s domácím odpadem, ale je nutné ho odevzdat do příslušného sběrného střediska k recyklaci elektrických a elektronických zařízení.

RADY K ÚSPORĚ ELEKTRICKÉ ENERGIE

TPro zajištění adekvátní ventilace dodržujte pokyny k instalaci spotřebiče.

Nedostatečné větrání na zadní straně spotřebiče zvyšuje spotřebu energie a snižuje účinnost chlazení.

Časté otevírání dvířek může zvýšit spotřebu energie.

Na teplotu uvnitř spotřebiče a spotřebu energie může mít vliv i pokojová teplota a umístění spotřebiče. Při nastavení teploty musíte brát tyto faktory v úvahu. Omezte otevírání dveří na minimum.

Při rozmrazování umístěte potraviny do chladničky. Nízká teplota zmrazených výrobků pomáhá chladit potraviny v chladničce.

Před vložením do spotřebiče nechte teplá jídla a nápoje vychladnout.

Umístění polic v chladničce nemá žádný vliv na efektivitu využití energie.

Potraviny by měly být na policích uloženy takovým způsobem, aby byla zajištěna patřičná cirkulace vzduchu (potraviny by se neměly navzájem dotýkat a mezi potravinami a zadní stěnou by měl být dostatečný volný prostor).

Úložnou kapacitu pro mražené potraviny můžete zvýšit tak, že odstraníte koše a přihrádku „Stop Frost“, je-li u modelu.

Nenechte se znepokojovat hlukem kompresoru. Jedná se o běžný provozní zvuk.

PŘED PRVNÍM POUŽITÍM

- Po provedení instalace vyčkejte alespoň dvě hodiny, než připojíte spotřebič ke zdroji napájení. Připojte spotřebič ke zdroji napájení a otočte ovladačem termostatu, aby se spotřebič zapnul. Po zapnutí spotřebiče musíte vyčkat 4–6 hodin, než dojde k dosažení správné skladovací teploty. Platí pro obvyklé naplnění.
- Chladnička může při prvním použití zapáchat. To je normální a zápach se rozplyne, jakmile lednička začne chladit.

INFORMACE O POUŽÍVÁNÍ

Nastavení termostatu

- Chladničky typu Larder nemají oddíl mrazničky, ale dokáží chladit na teplotu pod 5 °C.
- Vnitřní teplotu chladničky automaticky reguluje termostat. Otáčením knoflíku z polohy 1 do 5 lze dosáhnout chladnějších teplot.
- V poloze „*” je termostat vypnutý a chlazení neprobíhá.
- Pro krátkodobé skladování potravin v mrazničce/chladničce můžete nastavit knoflík mezi minimální a střední polohu (1–3).
- Pro dlouhodobé skladování potravin můžete nastavit knoflík do střední polohy (3–4).

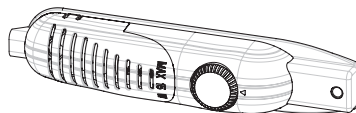

Varování ohledně nastavení teploty

- Chladničky typu Larder nemají oddíl mrazničky, ale dokáží chladit na teplotu 4–6 °C.
- Teplotu v chladničce ovlivňuje teplota okolí, teplota čerstvě vložených potravin a četnost otevírání dveří. V případě potřeby změňte nastavení teploty.
- Z hlediska účinnosti se nedoporučuje používat chladničku v prostředí s teplotou nižší než 10 °C.
- Při nastavování termostatu vezměte v úvahu, jak často se dvířka spotřebiče otevírají a zavírají, kolik potravin je uloženo v chladničce a jaké je prostředí, ve kterém je chladnička umístěna.
- Po prvním zapnutí nechejte chladničku v chodu 24 hodin kvůli dosažení provozní teploty. Během této doby neotevírejte dvířka a nekládejte dovnitř větší množství potravin.
- Při výpadku proudu odpojte zařízení od elektrické sítě, abyste zabránili poškození kompresoru. Po obnovení napájení vyčkejte s připojením spotřebiče asi 5 až 10 minut. Tím se zabrání poškození komponent zařízení.
- Vaše zařízení je určeno pro provoz při okolních teplotách, které jsou uvedené ve standardních vlastnostech, podle klimatické třídy uvedené na informačním štítku. Nedoporučuje se, aby byla chladnička provozována v prostředí, které je mimo uvedené teplotní rozsahy. Tím se sníží účinnost chlazení.
- Toto zařízení je určeno k funkci při okolní teplotě v rozsahu 10 °C – 43 °C.

Klimatická třída	Okolní teplota (°C)
SN:	10 až 32 °C
ST:	16 až 38 °C
N:	16 až 32 °C
T:	16 až 43 °C

SKLADOVÁNÍ POTRAVIN

- Pro snížení vlhkosti a zabránění vzniku námrazy nikdy do chladničky neukládejte nápoje a tekutiny v netěsných nádobách. Námraza má tendenci tvořit se na nejmraznějších částech výparníku a po určité době bude vyžadovat častější odmrazování.
- Do chladničky nikdy nekládejte teplá jídla. Pro zajištění vhodné cirkulace vzduchu uvnitř oddílů chladničky by teplá jídla nejdříve měla vychladnout na pokojovou teplotu a až poté být uložena do chladničky.
- Ujistěte se, že žádné předměty nejsou v přímém kontaktu se zadní stěnou spotřebiče, protože se na ní bude vyvíjet námraza a obal k ní přimrzne. Neotvírejte často dvířka chladničky.
- Doporučujeme, aby maso a čisté ryby byly volně zabaleny a uloženy na skleněné polici těsně nad nádobou na zeleninu, kde je vzduch chladnější, protože to poskytuje nejlepší podmínky skladování.
- Uchovávejte volné ovoce a zeleninu ve speciálních přihrádkách na ovoce a zeleninu.
- Do chladničky nedávejte vlhkou zeleninu.
- Doba skladování všech potravinářských výrobků závisí na počáteční kvalitě potraviny a nepřetržitým chladicím cyklem před vložením do chladničky.
- Aby se zabránilo křížové kontaminaci, neuchovávejte masné výrobky s ovocem a zeleninou. Kapalina unikající z masa může kontaminovat ostatní produkty v chladničce. Masné výrobky byste měli zabalit a vyčistit případné úniky na policích.
- Nevkládejte potraviny před průchod vzduchu.
- Balené potraviny spotřebujte před doporučeným datem spotřeby.

ČIŠTĚNÍ A ÚDRŽBA

- Před čištěním zařízení odpojte od sítě.
- Přístroj nečistěte vodou.
- Zajistěte, aby do krytu světla ani do jiných elektrických součástí nevnikla žádná voda.
- Chladicí prostor by měl být pravidelně čištěn roztokem hydrogenuhličitanu sodného ve vlažné vodě.
- Příslušenství čistěte odděleně mýdlem a vodou. Nemyjte je v myčce.
- Nepoužívejte abrazivní čisticí prostředky ani saponáty. Po umytí opláchněte čistou vodou a opatrně osušte. Po dokončení čištění připojte zástrčku k elektrické síti suchou rukou.
- Kondenzátor čistěte nejméně dvakrát ročně kartáčovým nástavcem. To vám pomůže ušetřit náklady na energii a zvýšit produktivitu.



Rozmrazování

- Odmrazování v chladničce probíhá automaticky během provozu; odmrazená voda se shromažďuje na odpařovací misce a automaticky se vypařuje.
- Odpařovací misku a vypouštěcí otvor pro odmrazenou vodu je třeba pravidelně čistit pomocí vypouštěcí zátky, aby se voda namísto vytékání nehromadila na dně chladničky.
- K vyčištění vnitřku můžete také nalít 1/2 sklenice vody do vypouštěcího otvoru.

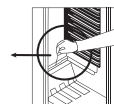
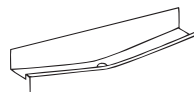

Výměna žárovky

Postup výměny žárovky v oddílu chladničky:

1. Odpojte zařízení od elektrické sítě.
2. Pomocí šroubováku sejměte kryt krabičky z čelistí.
3. Vyměňte žárovku o maximálním příkonu 15 wattů.
4. Nasaďte kryt.
5. Před opětovným zapojením počkejte 5 minut a nastavte termostat do původní polohy.

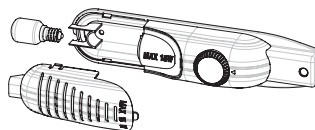

Výměna LED osvětlení

Je-li vaše chladnička vybavena kontaktním LED osvětlením, smí výměnu provádět pouze autorizovaný odborník.

PŘEPRAVA A ZMĚNA POLOHY INSTALACE

- Původní obaly a pěnový polystyren (PS) lze v případě potřeby zachovat.
- Během přepravy by měl být spotřebič zajištěn širokým popruhem nebo silným lanem. Při přepravě je třeba dodržovat pokyny uvedené na krabici z vlnité lepenky.
- Před přepravou nebo změnou polohy instalace by měly být všechny pohyblivé předměty (např. police, přihrádka na ovoce a zeleninu) vyjmuty nebo upevněny pomocí lepicích pásků, aby se zabránilo jejich poškození.

Chladničku přenášejte ve svislé poloze.

Změna umístění dvířek

- Jsou-li madla dvířek vaší chladničky namontované na přední straně dvířek, nelze změnit směr otevírání dvířek chladničky.
- Směr otevírání dvířek chladničky lze provést pouze u modelů bez madel.
- V případě, že si přejete změnit směr otevírání dvířek u chladničky, u které to je možné, kontaktujte nejbližší autorizovaný servis.

NEŽ ZAVOLÁTE DO SERVISU

Pokud chladnička nefunguje podle očekávání, před voláním elektrikáře nebo poprodejního servisu zkontrolujte níže uvedená řešení.

Co dělat, když chladnička nefunguje:

Zkontrolujte:

- zda je chladnička zapojená do zásuvky a zapnutá,
- zda není přepálená pojistka nebo není jinak přerušený elektrický proud,
- zda není termostat ve vypnuté poloze „*“,
- zda je síťová zásuvka funkční. Toto zkontrolujete tak, že do stejné zásuvky připojíte zařízení, o kterém víte, že funguje.

Co dělat, když chladnička funguje špatně:

Zkontrolujte:

- zda jste ji nepřeplnili,
- zda dvířka řádně dovřená,
- zda není prach na kondenzátoru,
- zda je po stranách a za chladničkou dost místa pro cirkulaci vzduchu.

Pokud je provoz chladničky příliš hlučný

Normální zvuky

- Praskání (praskání ledu): (pro přístroje typu no frost / frost free)
- Během automatického odmrazování. Když je přístroj chlazen nebo zahříván (z důvodu roztažitelnosti materiálu chladničky).
- Krátké klepnutí: Slyšitelné, když termostat zapne/vypne kompresor.

Hluk kompresoru

- Normální zvuk elektromotoru: Tento zvuk znamená, že kompresor pracuje normálně.
- Kompresor při první aktivaci může krátkodobě způsobit větší hluk.

Hluk bublání a šplouchání:

- Tento hluk je způsoben prouděním chladicího média uvnitř potrubí systému.

Pokud je provoz chladničky příliš hlučný

- Pro udržení nastavené hodnoty chlazení může dojít čas o času k aktivaci kompresoru. Hluk z vaší chladničky v této době je normální a je způsoben funkcí kompresoru. Po dosažení požadované úrovně chlazení se hluk automaticky sníží.

Pokud hluk přetrvává;

- Pokud chladničku nebudete po delší dobu využívat (např. o letních dovolených), nastavte knoflík termostatu do polohy „•“. • Je vaše zařízení stabilní? Jsou nozičky chladničky správně seřizené?
- Nenachází se za chladničkou nějaký předmět?
- Vibrují poličky nebo nádoby na poličkách? Přemístěte poličky a/nebo nádoby.

Stále hluk

- Vibrují předměty umístěné v chladničce?

Slyšíte-li jiné zvuky, zkontrolujte:

- zda je spotřebič ve vodorovné poloze,
- zda se nic nedotýká jeho zadní strany,
- zda nevibrují věci uvnitř.

Zvuk proudění vody: (pro přístroje typu no frost / frost free) Zvuk proudění vody obvykle vychází během odmrazování z nádoby na odpařování vody. Tento zvuk můžete slyšet během odmrazování.

Zvuk proudění vzduchu: Pokud má přístroj ventilátor ve spodní části oddílu mrazničky/chladničky.

- Tento zvuk bývá slyšitelný u chladniček během normálního provozu systému vlivem cirkulace vzduchu.

Pokud zařízení vydává hluk:

Cirkulace chladicího plynu v chladicím okruhu může být mírně slyšet (šumění), i když kompresor neběží. Jedná se o běžný jev. Jestliže se jedná o jiné zvuky, zkontrolujte:

- zda je spotřebič ve vodorovné poloze,
- zda se nic nedotýká jeho zadní strany,
- zda nevibrují věci uvnitř nebo na spotřebiči.

Pokud je voda ve spodní části chladničky:**Zkontrolujte:**

- Zda není vypouštěcí otvor pro odmrazenou vodu ucpaný (vyčistěte vypouštěcí otvor pomocí vypouštěcí zátky).

Pokud vaše chladnička nechladí dostatečně;

- Chladnička je navržena tak, aby pracovala v rámci specifických teplotních rozsahů podle klimatické třídy uvedené na informačním štítku. Nedoporučujeme provozovat chladničku mimo uvedené hodnoty teploty.

Doporučení

- Pokud je spotřebič vypnutý nebo odpojený od elektrické sítě, vyčkejte alespoň 5 minut, než přístroj zapnete nebo znovu zapojíte, abyste zabránili poškození kompresoru.
- Pokud chladničku po delší dobu nebudete využívat (např. o letních dovolených), odpojte ji. Vyčistěte chladničku podle části 4 a ponechte dvířka otevřená, abyste zamezili tvorbě vlhkosti a zápachu.
- Pokud problémy přetrvávají i po dodržení výše uvedených instrukcí, poraďte se s nejbližším autorizovaným servisem.
- Zakoupený spotřebič je určen pouze pro domácí použití. Nehodí se pro komerční nebo hromadné používání. Pokud uživatel přístroj používá způsobem, který tomu neodpovídá, zdůrazňujeme, že výrobce ani prodejce nenesou žádnou odpovědnost za opravy a poruchy během záruční doby.

ČÁSTI PŘÍSTROJE A JEDNOTLIVÉ ODDÍLY

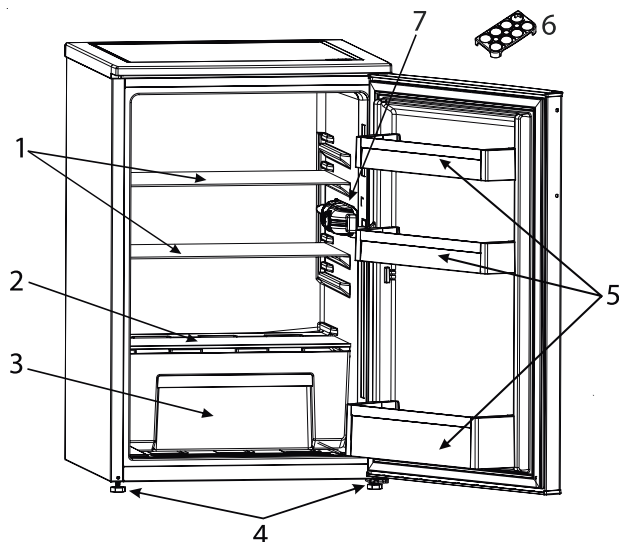

Tato prezentace je pouze informačního rázu a týká se součástí přístroje.
Jednotlivé části se mohou lišit dle modelu přístroje.

- | | |
|---------------------------------------|-------------------------------------|
| 1. Police chladničky | 5. Police ve dvířkách |
| 2. Kryt přihrádky na ovoce a zeleninu | 6. Držák na vejce |
| 3. Přihrádka na ovoce a zeleninu | 7. Osvětlení a termostat chladničky |
| 4. Nastavitelné nožičky | |

SIKKERHEDSREGLER

Vigtige oplysninger, der skal læses og overholdes

Læs disse sikkerhedsanvisninger før apparatet tages i brug. Opbevar dem i nærheden til senere reference.

Disse anvisninger og selve apparatet er forsynet med vigtige oplysninger om sikkerhed, der altid skal overholdes. Fabrikanten frasiger sig ethvert ansvar for manglende overholdelse af disse sikkerhedsregler, for uheldig brug af apparatet eller forkerte indstillinger.

⚠ Meget små børn (0-3 år) skal holdes på afstand af apparatet. Små børn (3-8 år) skal holdes på afstand af apparatet med mindre de er under konstant opsyn. Apparatet kan bruges af børn på 8 år og derover, og personer med nedsatte fysiske, sensoriske eller mentale evner eller med manglende erfaring og viden, hvis disse er under opsyn eller er oplært i brugen af apparatet på en sikker måde og, hvis de forstår de involverede farer. Børn må ikke lege med apparatet. Rengøring og brugervedligeholdelse må ikke udføres af børn uden opsyn. Børn med en alder fra 3 til 8 år må fylde og tømme køleskabe.

TILLADT BRUG

⚠ **FORSIGTIG:** Apparatet er ikke beregnet til at blive startet ved hjælp af et eksternt tændingssystem, som f.eks. en timer, eller af et separat fjernbetjent system.

⚠ Dette produkt er beregnet til husholdningsbrug samt til brug: i køkkenet på arbejdspladser, kontorer og/eller forretninger, på landbrugsejendomme, af kunder på hoteller, moteller, bed & breakfast

og andre beboelsesomgivelser.

⚠ Dette apparat er ikke beregnet til erhvervsbrug.

Brug ikke apparatet udendørs.

⚠ Pæren i apparatet er specielt designet til apparater beregnet til husholdningsbrug og er ikke egnet til almindelig belysning i husholdningen (EF-forordning 244/2009).

⚠ Apparatet er beregnet til drift i omgivelser med rumtemperaturer inden for følgende intervaller, der svarer til den klimakategori, som er angivet på typeskiltet. Apparatet kan ikke fungere korrekt, hvis det i en længere periode får lov til at stå i en temperatur over eller under det angivne interval.

Rumtemperaturens klimakategori:

SN: Fra 10 til 32 °C

ST: Fra 16 til 38 °C;

N: Fra 16 til 32 °C

T: Fra 16 til 43 °C



Dette apparat indeholder ikke CFC.

Kølekredsløbet indeholder R600a (HC).

Apparater, der indeholder isobutan (R600a): isobutan er en naturlig gasart, der ikke påvirker miljøet, men den er brændbar. Det er derfor nødvendigt at sikre sig, at der ikke er skader på kølerørene, især når kølekredsløbet tømmes.

⚠ **ADVARSEL:** Beskadig ikke apparatets kølesystem.

⚠ **ADVARSEL:** Hold ventilationsåbningerne, i apparatets indkapsling eller indbygningsstruktur, fri for

tilstopning.

⚠ ADVARSEL: Brug aldrig andre mekaniske, elektriske eller kemiske anordninger til at fremskynde afrimningen end dem, der anbefales af producenten.

⚠ ADVARSEL: Brug eller anbring aldrig andet elektrisk udstyr i apparatet end det, der er udtrykkeligt autoriseret af producenten.

⚠ ADVARSEL: Is- og/eller vandmaskiner, der ikke er sluttet direkte til vandforsyningen, må udelukkende fyldes med drikkevand.

⚠ ADVARSEL: Automatiske is- og/eller vandmaskiner skal tilsluttes en vandforsyning, der udelukkende leverer drikkevand, med et hovedvandtryk på mellem 0,17 og 0,81 MPa (1,7 og 8,1 bar).

⚠ Opbevar aldrig eksplosionsfarlige stoffer, så som aerosoldåser, og anbring eller benyt aldrig benzin eller andre brandbare materialer i eller i apparatets nærhed.

⚠ Den ugiftige væske i fryseelementerne må ikke indtages (leveres afhængigt af model). Isterninger og sodavandsis må ikke indtages umiddelbart efter, at de er taget ud af fryseren, da de kan give frostsår.

⚠ På produkter, som er designet til at bruge et luftfilter inde i en tilgængelig ventilatordæksel, skal filteret altid være isat, når køleskabet er i drift.

⚠ Glasflasker med væsker må ikke anbringes i fryseafdelingen, da de kan gå i stykker. Blokér ikke blæserens (om forudset) indsuigningsområde med madvarer. Kontrollér at især fryserens låge er lukket korrekt, efter at have lagt

madvarer i.

⚠ Beskadigede pakninger skal udskiftes så hurtigt som muligt.

⚠ Brug kun køleafdelingen til opbevaring af friske madvarer og fryseafdelingen til opbevaring af frostvarer, indfrysning af friske madvarer samt fremstilling af isterninger.

⚠ Opbevar ikke uindpakkede madvarer i direkte kontakt med køle- eller fryseafdelingens indvendige overflader.

Apparaterne kan være forsynet med særlige afdelinger (afdeling til friske fødevarer, afdelingen Nul grader,...). Medmindre andet er angivet i produktets specifikationshæfte, kan de fjernes, uden at det forringer apparatets ydelse.



C-pentan anvendes som blæsemiddel i isoleringsskummet, og det er en brændbar gas.

De bedst egnede afdelinger i apparatet, hvor specifikke typer af fødevarer, som skal opbevares i funktion af de forskellige temperaturfordelinger i de forskellige afdelinger, er som følger:

1) Øvre område af køleafdelingen & låge - temperaturområde: Opbevaring af tropisk frugt, dåser, drikkevarer, æg, sovs, pickles, smør, syltetøj

2) Midterste område af køleafdelingen - kold zone: Opbevaring af ost, mælk, mejeriprodukter, delikatesser, yoghurt

3) Nedre område af køleafdelingen - koldeste zone: Opbevaring af pålæg, dessert, kød og fisk, cheesecake, frisk pasta, cremefraiche, pesto/salsa,

hjemmelavede fødevarer, kagecreme, budding og smøreost

4) Frugt & grønsagsskuffe i bunden af køleafdelingen: Opbevaring af grøntsager og frugt (bortset fra tropiske frugter)

- 5) Køleafdeling: Opbevar kun kød og fisk i den koldeste skuffe
- Overhold følgende for at undgå kontaminering af fødevarer:
- Åbning af lågen i lang tid kan medføre en betragtelig temperaturstigning i apparatets afdelinger.
 - Rengør jævnlige overfladerne, som kan komme i berøring med fødevarerne, samt de tilgængelige drænsystemer.
 - Rengør vandtankene, hvis de ikke er blevet brugt i over 48 t; Skyld vandsystemet, forbundet med en vandforsyning, hvis vandet ikke er blevet aftappet i 5 dage.
 - Opbevar rått kød og fisk i egnede beholdere i køleskabet, for at undgå berøring med andre fødevarer eller dryp herpå.
 - Afdelinger med to stjerner er egnede til opbevaring af allerede frosne fødevarer, opbevaring eller fremstilling af is og isterninger.
 - Nedfrys ikke friske fødevarer i afdelinger med en, to eller tre stjerner.
 - Sluk for køleskabet, hvis det skal stå tomt i lange perioder, og afrim, rengør, tør og lad lågen stå åben, for at forebygge mugvækst i apparatet.

INSTALLATION

⚠ Flytning og opstilling af apparatet skal foretages af to eller flere personer - risiko for skader. Brug beskyttelseshandsker under udpakning og installation - snitfare.

⚠ Installation, inklusive

vandforsyning (om forudset), elektriske tilslutninger, og reparation skal udføres af en kvalificeret tekniker. Reparér eller udskift ingen af apparatets dele, medmindre dette specifikt er anført i brugsvejledningen. Hold børn væk fra installationsområdet. Kontrollér, at apparatet ikke er blevet beskadiget under transporten. Kontakt forhandleren eller serviceafdelingen, hvis der er problemer. Efter installation skal emballagen (plastik-, flamingodele etc.) opbevares udenfor børns rækkevidde - kvælningsrisiko. Træk stikket ud af stikkontakten, før der udføres nogen form for installationsindgreb - risiko for elektrisk stød. Kontrollér at apparatet ikke beskadiger el-kablet under installationen - brandfare eller risiko for elektrisk stød. Aktiver kun apparatet, når installationen er fuldendt.

⚠ Vær forsigtig i forbindelse med flytninger, så gulvet ikke bliver beskadiget (f.eks. parketgulv). Opstil apparatet på et plant gulv eller en understøtning, som kan modstå vægten, og på et passende anvendelsessted. Kontrollér at apparatet ikke anbringes i nærheden af en varmekilde og at alle fire fødder står stabilt og sikkert på gulvet.

Regulér dem efter behov og sørg desuden for, at apparatet er i vater ved hjælp af et vaterpas. Det anbefales at vente mindst to timer efter opstilling med at starte apparatet, således at kølesystemet fungerer perfekt. Alle mål og pladsbehov til installation af apparatet er anført i installationsvejledningen.

⚠ ADVARSEL: Kontrollér, at forsyningskablet ikke er klemt eller beskadiget, når apparatet stilles på plads.

⚠ ADVARSEL: For at undgå fare på grund af ustabilitet skal placering eller montering af apparatet ske i overensstemmelse med producentens anvisninger. Det er forbudt at anbringe køleskabet så metalslangen fra et gaskomfur, metalgas- eller vandslanger eller elektriske kabler er i berøring med køleskabets bagside (spiralkondensator).

⚠ For at sikre tilstrækkelig ventilation skal der efterlades mellemrum på begge sider og oven over apparatet. Afstanden mellem apparatets bagside og væggen bag apparatet skal være 50 mm, for at undgå adgang til varme overflader. En reduktion af denne afstand vil øge produktets energiforbrug. Tag venligst strømkablet af kondensatorens krog under installation og før produktet forbindes til strømforsyning.

ADVARSLER OM ELEKTRICITET

⚠ Strømforsyningen skal kunne afbrydes enten ved at tage stikket ud eller ved hjælp af en multipolet afbryder, der er anbragt før stikkontakten i henhold til el-reglerne, og apparatet skal jordforbindes i overensstemmelse med nationale sikkerhedsstandarder for elektrisk materiel.

⚠ Der må ikke anvendes forlængerledninger eller multistikdåser. Efter endt installation må der ikke være direkte adgang til de elektriske dele. Rør aldrig ved apparatet, hvis du er våd eller har bare fødder.

Anvend ikke dette apparat, hvis strømkablet eller stikket er beskadiget, hvis apparatet ikke fungerer korrekt, eller hvis det er beskadiget, eller har været tabt på gulvet.

⚠ Eventuel udskiftning af el-kablet skal foretages af en autoriseret tekniker eller af en tilsvarende kvalificeret person, for at undgå fare for personskade - risiko for elektrisk stød.

⚠ ADVARSEL: Anbring ikke forskellige bærbare stikudtag eller bærbare strømforsyningskilder bag apparatet.

RENGØRING OG VEDLIGEHOLDELSE

⚠ ADVARSEL: Kontrollér at apparatet er slukket og at stikket er trukket ud af stikkontakten, før der udføres nogen form for vedligeholdelsesindgreb; brug aldrig damprensere - risiko for elektrisk stød.

⚠ Anvend ikke ridsende eller skrappe rengøringsmidler, så som vinduesspray, skurremidler, brandbare væsker, rengøringsvoks, koncentrerede rengøringsmidler, blegemidler eller rengøringsmidler, som indeholder petroleum produkter, til plastikdele, interiør og lågens foringer eller pakninger. Brug ikke papirhåndklæder, skuresvampe eller andre hårde rengøringsgenstande.

BORTSKAFFELSE AF EMBALLAGEN

Emballagen kan genbruges 100 % og er mærket med genbrugssymbolet .

Emballagen bør derfor ikke efterlades i miljøet, men skal bortskaffes i overensstemmelse med lokale regler.

DISPOSAL OF HOUSEHOLD APPLIANCES

Apparatet er fremstillet af materialer, der kan genbruges.

Det skal skrottes i henhold til gældende lokale miljøregler for bortskaffelse af affald.

Kontakt de lokale myndigheder, renovationselskabet eller den forretning, hvor apparatet er købt, for at indhente yderligere oplysninger om behandling, genvinding og genbrug af elektriske husholdningsapparater. Dette apparat er mærket i overensstemmelse med EU-direktiv 2012/19/EU, Affald af elektrisk og elektronisk udstyr (WEEE).

Ved at sikre, at dette produkt bliver skrottet korrekt, hjælper man med til at forhindre negative konsekvenser for miljøet og folkesundheden.

Symbolet  på produktet eller den ledsagende dokumentation angiver, at dette produkt ikke må bortskaffes som husholdningsaffald, men at det skal afleveres på nærmeste opsamlingscenter for genbrug af elektrisk og elektronisk udstyr.

RÅD OM ENERGIBESPARELSE

Følg opstillingsanvisningerne for at sikre tilstrækkelig ventilation.

Utilstrækkelig ventilation på bagsiden af produktet øger energiforbruget og mindsker køleeffektiviteten.

Ofte åbning af lågen kan medføre et forhøjet energiforbrug.

Apparatets interne temperatur og energiforbrug kan også blive påvirket af omgivelsernes temperatur samt af hvor apparatet placeres. Disse faktorer skal tages i betragtning ved indstillingen af temperaturen. Åbn kun lågen, når det er nødvendigt.

Frosne fødevarer optøs ved at placere dem i køleskabet. Den lave temperatur i de frosne produkter køler maden i køleskabet.

Lad varm mad og drikkevarer afkøle, inden de anbringes i apparatet.

Hyldernes placering i køleskabet ikke har nogen indflydelse på effektiv udnyttelse af energi. Maden skal placeres på en sådan måde, at der sikres korrekt luftcirkulation (fødevarer bør ikke røre ved hinanden og der skal være en vis afstand mellem mad og bagvæg).

Man kan forøge kapaciteten af frosne fødevarer ved at fjerne kurvene og hylden Stop Frost, om forudset.

Det er ikke nødvendigt, at bekymre sig om støj fra kompressoren da disse stammer fra den normale drift.

FØRSTEGANGSBRUG

- Vent mindst to timer efter installation, før apparatet forbindes til strømforsyningen. Forbind apparatet til strømforsyningen og drej på termostatens drejeknap, for at tænde for apparatet. Når du har tændt for apparatet, skal du vente i 4-6 timer for at opnå den korrekte opbevaringstemperatur for et normalt fyldt apparat.
- Dit køleskab kan lugte lidt, når det tages i brug for første gang. Dette er normalt og lugten vil forsvinde, når dit køleskab begynder at køle.

BRUGERINFORMATION

Termostatindstilling

- Viktualierum (svaleapparater) har ingen fryseafdeling, men kan køle til under 5°C.
- Termostaten regulerer automatisk den interne temperatur i køleafdelingen. Temperaturen kan sænkes, ved at dreje knappen fra 1. til 5. position.
- « • » positionen viser at termostaten er slukket og køling ikke står til rådighed.
- Ved kortvarig opbevaring af fødevarer i fryse-/køleafdelingen, kan du indstille knappen mellem positionen minimum og medium.(1-3)
- Ved længerevarende opbevaring af fødevarer, kan du indstille knappen på positionen medium.(3-4)

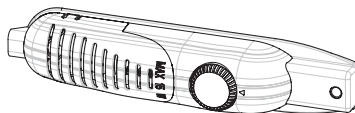

Advarsler om temperaturindstillinger

- Viktualierum (svaleapparater) har ingen fryseafdeling, men kan køle ned til 4 - 6 °C.
- Omgivelsestemperaturen, temperaturen på de netop ilagte fødevarer og hvor ofte lågen åbnes påvirker temperaturen i køleskabet. Indstil, om nødvendigt, temperaturen
- De anbefales ikke at bruge køleskabet i omgivelser med en temperatur på under 10°C, da dette påvirker ydelsen.
- Tag højde for hvor ofte apparatets låge åbnes og lukkes, hvor mange fødevarer der er i køleskabet samt omgivelserne, hvori køleskabet er placeret, når du indstiller termostaten.
- Når apparatet tændes for første gang, skal man lade det køre i 24 timer, for at oparbejde den interne temperatur til opbevaring af store fødevaremængder heri. I løbet af dette tidsrum, bør man ikke åbne lågen og ikke opbevare store mængder fødevarer heri.
- Træk stikket ud under et strømsvigt, for at forebygge beskadigelse af apparatets kompressor. Vent i 5 til 10 minutter efter at strømmen er vendt tilbage, før du tilslutter apparatet igen. Dette vil hjælpe med at forebygge beskadigelse af apparatets komponenter.
- Dit apparat er fremstillet til at virke i omgivelsestemperaturintervallerne, som er anført i standarderne, i overensstemmelse med den anførte klimakategori i den oplysende etiket. Det anbefales ikke, at du lader dit køleskab bruge i omgivelser som falder uden for de anførte temperaturgrænser. Dette vil reducere apparatets køleevne.
- Dette apparat er fremstillet til brug i en opgivelsestemperatur på mellem 10°C og 43°C.

Klimakategori	Rumtemp . (° C)
SN:	Fra 10 til 32 °C
ST:	Fra 16 til 38 °C;
N:	Fra 16 til 32 °C
T:	Fra 16 til 43 °C

OPBEVARING AF MADVARER

- Man bør aldrig stille væsker i beholdere uden låg i køleskabet, for at reducere fugtighed og undgå frostdannelse. Frost har tendens til at koncentrere i de koldeste dele af den fordampende væske og med tiden, vil dit apparat have behov for oftere afrimning.
- Stil aldrig varm mad i køleskabet. Varm mad bør køles ned til stuetemperatur, før den stilles i køleafdelingen, og bør herefter anbringes så der sikres en passende luftcirkulation omkring den.
- Sørg for at ingen genstande er i direkte berøring med apparatets bagvæg, da dette vil udvikle frost og emballagerne vil fryse fast herpå. Undgå at åbne køleskabets låge for ofte.
- Ve anbefaler at opbevare kød og rensset fisk, løst indpakket på glaspladen lige over grønsagsskuffen, hvor luften er koldere, da dette giver de bedste opbevaringsforhold.
- Opbevar uindpakket frugt og grønsager i skuffens beholdere.
- Læg aldrig våde grønsager i køleskabet.
- Opbevaringstiden for alle fødevarerprodukter afhænger af fødevarernes oprindelige kvalitet og en uafbrudt kølecyklus før opbevaring i køleskabet.
- Opbevar aldrig kødprodukter sammen med frugt og grønsager, for at undgå krydskontaminering. Væske fra kød kan kontaminere andre produkter i køleskabet. Kødprodukter bør indpakkes og tør eventuel væske på hylderne op.
- Anbring aldrig fødevarerne foran luftpassagen.
- Fortær indpakkede fødevarer inden den anbefalede udløbsdato.

RENGØRING OG VEDLIGEHOLDELSE

- Slå enhedens strøm fra, før den rengøres.
- Rengør ikke apparatet ved at hælde vand herpå
- Sørg for at der ikke kan trænge vand ind i pærens husning eller i andre elektriske komponenter.
- Køleafdelingen skal rengøres jævnligt med en opløsning af natron og lunkent varm.
- Rengør tilbehøret separat med vand og sæbe. Vask dem ikke i opvaskemaskinen.
- Brug aldrig skuremidler, skrabe rengøringsmidler eller sæber. Skyl med rent vand efter vasken og tør omhyggeligt. Sæt stikket, med tørre hænder, i kontakten igen
- Rengør kondensatoren med en kost mindst to gange om året. Dette vil hjælpe dig med at reducere energiomkostningerne og forbedre produktiviteten.



Afrimning

- Afrimningen foregår automatisk i køleafdelingen under driften; vandet fra afrimningen opsamles via fordampningsbakken og fordampes automatisk.
- Fordampningsbakken og hullet til vandets afløb skal rengøres jævnligt med afløbets prop, for at forebygge, at vandet ophobes i bunden af køleskabet i stedet for at løbe ud.
- Du kan også hælde 1/2 glas vand i drænhullet, for at rense det indvendigt.

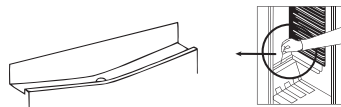

Udskiftning af pæren

Ved udskiftning af pæren i køleafdelingen;

1. Træk enhedens stik ud af stikkontakten,
2. Tag låget af boksen ved hjælp af en skruetrækker.
3. Udskift med en pære på højst 15 Watts.
4. Sæt beklædningen på.
5. Vent 5 minutter før stikket sættes i igen og termostaten drejes tilbage til dens udgangsposition.

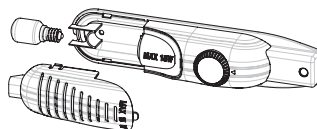

Udskiftning af lysdiodebelysning

Kontakt vores kundeservice, hvis dit køleskab har lysdiodebelysning, da denne udelukkende må udskiftes af autoriseret personale.

TRANSPORT OG ÆNDRING AF INSTALLATIONSPOSITION

- Om nødvendigt kan den originale indpakning og polystyrenskummet opbevares.
- Under transport skal apparatet fastholdes af et bredt bånd eller et stærkt reb. Anvisningerne på bølgepapkassen skal overholdes under transporten.
- Inden transport eller ændring af installationspositionen, skal alle de bevægelige genstande (hylde, skuffen...) tages ud eller fastspændes med klæbebånd, så de ikke kan tage skade.

Bær køleskabet i den opretstående position.

Lågens placering

- Det er ikke muligt at ændre åbneretning på dit køleskabs låge, hvis lågens håndtag er installeret fra forsiden af lågen.
- Det er kun muligt at ændre lågens åbningsretning på modeller uden noget håndtag.
- Hvis lågens åbningsretning på dit køleskab skal ændres, skal du kontakte det nærmeste autoriserede servicecenter, for at få dette gjort.

INDEN MAN TILKALDER ASSISTANCE

Kontrollér de nedenstående løsninger, før du tilkalder en elektriker eller vores kundeservice, hvis dit køleskab ikke virker som forventet.

Gør som følger, hvis dit køleskab ikke virker:

Kontrollér, om:

- Dit køleskab er forbundet og tændt,
- Sikringen er sprunget eller om der er et strømsvigt,
- Termostaten er indstillet i positionen « • » (tændt),
- Kontakten fungerer. Kontrollér dette ved at tilslutte et apparat, som du ved virker, til denne kontakt.

Gør som følger, hvis dit køleskab virker dårligt:

Kontrollér, om:

- Du har overbelastet apparatet,
- Lågerne lukket helt i,
- Der ikke er støv på kondensatoren,
- Der er plads nok til at luften kan cirkulere bag og ved siderne af apparatet.

Hvis dit køleskab larmer for meget

Normale lyde

- Knitrede (isens knagen) lyde: (For no frost/frost frie apparater)
- Under automatisk afrimning. Når apparatet afkøles eller opvarmes (på grund af udvidelse af apparatets materialer).
- Kort knitre-lyd: Lyder når termostaten tænder/slukker for kompressoren.-

Støj fra kompressor

- Normal motorstøj: Denne støj betyder, at kompressoren virker normalt
- Kompressoren kan skabe mere støj i et kort tidsrum, når den aktiveres for første gang.

Boblende støj og plaske-lyd:

- Denne støj skabes af gennemstrømningen i køleskabets/fryserens rørsystem.

Hvis dit køleskab larmer for meget

- Kompressoren aktiveres fra tid til anden, for at opretholde det indstillede køleniveau. Støj fra dit køleskab på dette tidspunkt er normalt og skyldes dets virkning. Når det ønskede køleniveau er nået, vil støjen automatisk forsvinde.

Hvis støjen aldrig forsvinder;

- Stil termostaten i positionen "•", hvis dit køleskab ikke skal anvendes i lang tid (for eksempel i sommerferien) • Er dit apparat stabilt? Er støttestødderne justerede?
- Er der noget bag dit køleskab?
- Vibrerer hyldeerne eller tallerkenerne på hyldeerne? Anbring hyldeerne og/eller tallerkenerne bedre

hvis dette er tilfældet.

- Vibrerer de genstande, som står på dit køleskab?

Kontrollér, hvis du hører andre lyde, om:

- Apparatet er i vater
- Intet er i berøring med bagsiden af apparatet
- Ting på apparatet vibrerer.

Vandstrømsstøj: (For no frost/frost free apparater) Normal støj af vand som strømmer til fordampningens beholder under afrimningen. Denne lyd høres under afrimning.

Lyd af luftpust: Hvis apparatet har en blæser i fryse/køleafdelingens nedre afsnit.

- Denne støj kan høres på køleskabe under systemets normale funktion, på grund af luftcirkulationen.

Hvis apparatet støjer:

Kølegassen, som cirkulerer i kølekredsløbet, kan støje en smule (boblende lyd) også selvom kompressoren ikke kører. Det er helt normalt. Hvis der er andre lyde, så kontrollér om:

- Apparatet er i vater,
- Intet er i berøring med bagsiden af apparatet,
- Ting på eller i apparatet vibrerer.

Hvis der er vand i det nedre afsnit af køleskabet:**Kontrollér, om:**

- Drænhullet til det optøede vand er tilstoppet (brug drænhullets prop til at rense drænhullet).

Hvis køleskabet ikke koler nok;

- Dit køleskab er beregnet på at virke inden for specifikke temperaturintervaller, i henhold til de anførte klimakategorier på den oplysende etiket. Vi frader brug af køleskabet uden for de anførte temperaturværdigrænser.

Anbefalinger

- Vent i mindst 5 minutter, hvis apparatet slukkes eller frakobles, før det slås til eller genstartes igen, for at forebygge beskadigelse af kompressoren.
- Træk køleskabets stik ud, hvis det ikke skal anvendes i lang tid (for eksempel i sommerferien). Rengør køleskabet rengøres som anført i kapitlet om rengøring og lad lågen stå åben, for at forebygge fugt og dårlig lugt.
- Hvis et problem ikke er løst, når du har fulgt alle de ovenstående anvisninger, bedes du kontakte det nærmeste autoriserede servicecentre.
- Dit erhvervede apparat er kun beregnet til brug i hjemmet. Det er ikke egnet til kommerciel eller fælles brug. Hvis brugeren anvender apparatet på en måde, som ikke stemmer overens hermed, understreges de at hverken fabrikanten eller forhandleren vil kunne drages til ansvar for eventuelle reparationer eller fejl i løbet af garantiperioden.

APPARATETS OG AFDELINGERNES DELE

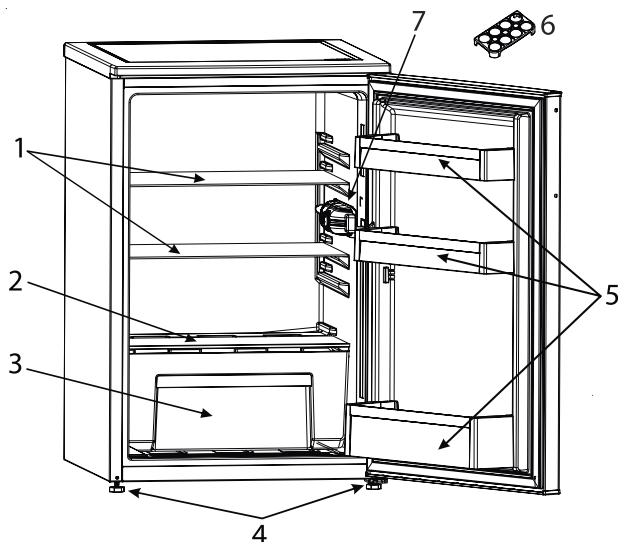

Denne fremstilling er kun vejledende omkring apparatets dele.
Tilbehøret kan variere i funktion af apparatets model.

- 1. Køleskabshylde
- 2. Grønsagsskuffens låg
- 3. Grønsagsskuffe
- 4. Nivellerende fødder

- 5. Hylde i lågen
- 6. Æggebakke
- 7. Køleskabslys & Termostat

SICHERHEITSHINWEISE

WICHTIG - Durchlesen und beachten!

Diese Sicherheitshinweise vor dem Gebrauch durchlesen. Diese für spätere Nachschlagezwecke in der Nähe aufbewahren.

In diesen Anweisungen sowie auf dem Gerät selbst werden wichtige Sicherheitshinweise angegeben, die durchgelesen und stets beachtet werden müssen. Der Hersteller übernimmt keine Haftung für die Nichtbeachtung dieser Sicherheitshinweise, für unsachgemäße Verwendung des Gerätes oder falsche Bedienungseinstellung.

⚠️ Babys und Kleinkinder (0-3 Jahre) müssen vom Gerät fern gehalten werden. Jüngere Kinder (3-8 Jahre) müssen vom Gerät fern gehalten werden, es sei denn, sie werden ständig beaufsichtigt. Dieses Gerät darf von Kindern ab 8 Jahren sowie Personen mit herabgesetzten physischen, sensorischen oder geistigen Fähigkeiten und Mangel an Erfahrung und Kenntnissen nur unter Aufsicht oder nach ausreichender Einweisung durch eine für ihre Sicherheit verantwortliche Person verwendet werden. Kinder dürfen nicht mit dem Gerät spielen. Die Reinigung und Pflege des Gerätes darf von Kindern nicht ohne Aufsicht durchgeführt werden. Kindern im Alter von 3 bis 8 Jahren ist es erlaubt, Lebensmittel in Kühlgeräte ein- und daraus auszuräumen.

ZULÄSSIGE NUTZUNG

⚠️ VORSICHT! Das Gerät ist nicht für den Betrieb mit einer externen Schaltvorrichtung, z. B. einem Timer oder einer separaten Fernbedienung, ausgelegt.

⚠️ Dieses Gerät ist für Haushaltsanwendungen und ähnliche Anwendungen konzipiert, zum Beispiel: Mitarbeiterküchen im Einzelhandel, in Büros oder in anderen Arbeitsbereichen; Gasthäuser; für Gäste in Hotels, Motels, Bed-and-Breakfast-Anwendungen und anderen Wohnumgebungen.

⚠️ Dieses Gerät eignet sich nicht für den professionellen Einsatz. Das Gerät ist nicht für die Benutzung im Freien geeignet.

⚠️ Die im Gerät verwendete Lampe ist speziell für Elektrogeräte konzipiert und ist nicht für die Beleuchtung von Räumen geeignet (EU-Verordnung 244/2009).

⚠️ Das Gerät ist für den Einsatz in Räumen mit nachstehenden Umgebungstemperaturbereichen ausgelegt, die ihrerseits von der Klimaklasse auf dem Typenschild abhängig sind. Wird der vorgegebene Temperaturbereich für das Gerät für einen längeren Zeitraum unter- oder überschritten, kann es zu Funktionsstörungen kommen.

Klimaklasse

Umgebungstemperaturen:

SN: Von 10 bis 32 °C
ST: Von 16 bis 38 °C;
N: Von 16 bis 32 °C
T: Von 16 bis 43 °C



Dieses Gerät ist FCKW-frei. Der Kältemittelkreislauf enthält R600a (HC). Hinweis zu Geräten mit Isobutan (R600a): Isobutan ist ein umweltverträgliches, natürliches Gas, es ist jedoch leicht entflammbar. Aus

diesem Grund sicherstellen, dass die Leitungen des Kühlmittelkreislaufs nicht beschädigt sind, insbesondere beim Entleeren des Kühlmittelkreislaufs.

- ⚠ ACHTUNG: Beschädigen Sie auf keinen Fall die Leitungen des Kältemittelkreises.
- ⚠ ACHTUNG: Lüftungsöffnungen in der Geräteverkleidung oder im Einbaumöbel sind von Behinderungen frei zu halten.
- ⚠ ACHTUNG: Zum Beschleunigen des Abtauvorganges niemals zu anderen mechanischen, elektrischen oder chemischen Hilfsmitteln greifen als zu den vom Hersteller empfohlenen.
- ⚠ ACHTUNG: Verwenden Sie keine elektrischen Geräte in den Fächern des Gerätes, wenn deren Einsatz nicht explizit vom Hersteller zugelassen worden ist.
- ⚠ ACHTUNG: Eisbereiter und/oder Wasserspender, die nicht direkt mit der Wasserleitung verbunden sind, dürfen nur mit Trinkwasser befüllt werden.
- ⚠ ACHTUNG: Automatische Eisbereiter und/oder Wasserspender müssen an eine Wasserleitung angeschlossen werden, die nur Trinkwasser mit einem Wasserleitungsdruck zwischen 0,17 und 0,81 MPa (1,7 und 8,1 bar) liefert.
- ⚠ Bewahren Sie keine explosionsgefährdeten Stoffe wie Spraydosen im oder in der Nähe des Gerätes auf. Das gleiche gilt für Benzin und sonstige entflammbare Stoffe und deren Verwendung.
- ⚠ Die in den Kühlakkus (bei manchen Modellen vorhanden) enthaltene (ungiftige) Flüssigkeit

darf nicht verschluckt werden. Verzehren Sie Eiswürfel oder Wassereis nicht unmittelbar nach der Entnahme aus dem Gefrierfach, da sie Kälteverbrennungen hervorrufen können.

- ⚠ Bei Produkten, die für den Gebrauch eines Luftfilters hinter einer zugänglichen Lüfterabdeckung ausgelegt sind, muss der Filter bei laufendem Kühlschrank stets eingesetzt sein.
- ⚠ Bewahren Sie keine Glasbehälter mit Flüssigkeiten im Gefrierfach, sie könnten zerbrechen. Blockieren Sie das Gebläse (falls inbegriffen) nicht mit Lebensmitteln. Prüfen Sie nach dem Ablegen von Lebensmitteln, ob die Tür der Fächer korrekt schließt, besonders die Tür des Gefrierfachs.
- ⚠ Beschädigte Dichtungen müssen so schnell wie möglich ausgetauscht werden.
- ⚠ Verwenden Sie das Kühlfach nur zur Aufbewahrung von frischen Lebensmitteln und das Gefrierfach nur zur Aufbewahrung von gefrorenen Lebensmitteln, zum Einfrieren von frischen Lebensmitteln und zur Herstellung von Eiswürfeln.
- ⚠ Unverpackte Lebensmittel so lagern, dass sie nicht mit den Innenwänden des Kühl- bzw. Gefrierfachs in Berührung kommen. Möglicherweise verfügt das Gerät über Sonderfächer (Frischefach, Null-Grad-Box, ...). Falls nicht anderweitig in der Anleitung des Gerätes anders angegeben, können diese für eine gleichmäßige Funktion im gesamten Gerät herausgenommen werden.
-  Das brennbare Gas C-Pentan wird als Treibmittel im Isolierschaum eingesetzt.

Die für die Lagerung von bestimmten Arten von Lebensmitteln am besten geeigneten Fächer des Geräts werden unter Berücksichtigung der unterschiedlichen Temperaturverteilung in den verschiedenen Fächern des Geräts wie folgt eingeteilt:

1) Oberer Bereich des Kühlschranks & Tür - Temperaturbereich: Zum Lagern tropischer Früchte, Konservendosen, Getränke, Eier, Soßen, Pickles, Butter und Marmelade

2) Mittlerer Bereich des Kühlschranks - kalter Bereich: Zum Lagern von Käse, Milch, Milchprodukten, Feinkost, Joghurt

3) Unterer Bereich des Kühlschranks - kältester Bereich: Zum Lagern von Aufschnitt, Desserts, Fleisch und Fisch, Käsekuchen, frischen Nudeln, saurer Sahne, Pesto/ Tomatensoße, hausgemachten Speisen, Tortencreme, Pudding und Frischkäse

4) Obst- & Gemüsefach am Boden des Kühlschranks: Zum Lagern von Gemüse und Obst (ausgenommen tropische Früchte)

5) Kühlfach: Lagern Sie nur Fleisch und Fisch im kältesten Fach

Beachten Sie Folgendes, um eine Verunreinigung der Lebensmittel zu vermeiden:

- Die Tür längere Zeit zu öffnen, kann zu einem deutlichen Anstieg der Temperatur in den Fächern des Geräts führen.
- Reinigen Sie Oberflächen, die mit Lebensmitteln in Berührung kommen können, und zugängliche Ablaufsysteme regelmäßig.
- Reinigen Sie die Wasserbehälter, wenn diese 48 h lang nicht verwendet wurden; spülen Sie

das an eine Wasserleitung angeschlossene Wassersystem, wenn 5 Tage lang kein Wasser entnommen wurde.

- Lagern Sie rohes Fleisch und Fisch in entsprechenden Behältern im Kühlschrank, sodass diese nicht mit anderen Lebensmitteln in Kontakt kommen oder darauf tropfen.
- Zwei-Stern-Gefrierfächer eignen sich zur Lagerung von gekaufter Tiefkühlkost, zum Lagern oder Herstellen von Eiscreme und Eiswürfeln.
- Frieren Sie frische Lebensmittel nicht in Ein-, Zwei- oder Drei-Stern-Fächern ein.
- Schalten Sie das Kühlgerät aus, wenn es längere Zeit leer bleibt. Tauen Sie dieses ab, reinigen und trocknen Sie es und lassen Sie die Tür offen, um Schimmelbildung im Inneren des Geräts zu vermeiden.

INSTALLATION

⚠ Zum Transport und zur Installation des Gerätes sind zwei oder mehrere Personen erforderlich - Verletzungsgefahr. Schutzhandschuhe zum Auspacken und zur Installation verwenden - Risiko von Schnittverletzungen.

⚠ Die Installation, einschließlich der Wasserversorgung (falls vorhanden), elektrische Anschlüsse und Reparaturen müssen von einem qualifizierten Techniker durchgeführt werden.

Reparieren Sie das Gerät nicht selbst und tauschen Sie keine Teile aus, wenn dies vom Bedienungshandbuch nicht ausdrücklich vorgesehen ist. Kinder vom Installationsort fern halten. Prüfen Sie das Gerät nach dem Auspacken auf Transportschäden. Bei Problemen wenden Sie sich

bitte an Ihren Händler oder an den nächsten Kundendienst. Nach der Installation müssen Verpackungsabfälle (Kunststoff, Styroporteile usw.) außerhalb der Reichweite von Kindern aufbewahrt werden - Erstickungsgefahr. Das Gerät vor Installationsarbeiten von der Stromversorgung trennen - Stromschlaggefahr. Während der Installation sicherstellen, das Netzkabel nicht mit dem Gerät selbst zu beschädigen - Brand- oder Stromschlaggefahr. Das Gerät erst starten, wenn die Installationsarbeiten abgeschlossen sind.

⚠ Achten Sie beim Bewegen des Gerätes darauf, den Boden (z. B. Parkett) nicht zu beschädigen. Stellen Sie das Gerät auf dem Boden oder einer für sein Gewicht ausreichend starken Halterung auf. Der Ort sollte der Größe und der Nutzung des Geräts entsprechen. Sicherstellen, dass sich das Gerät nicht in der Nähe einer Wärmequelle befindet und dass die vier Füße fest auf dem Boden aufliegen. Die Füße entsprechend einstellen und mit einer Wasserwaage kontrollieren, dass das Gerät vollkommen eben und standfest ist. Warten Sie mindestens zwei Stunden, bevor Sie das Gerät einschalten, um sicherzustellen, dass der Kältemittelkreislauf einwandfrei funktioniert.

Alle Abmessungen und Abstandsflächen die für die Installation des Gerätes erforderlich sind, befinden sich in dem Installationshandbuch.

⚠ **WARNUNG:** Stellen Sie beim Aufstellen des Geräts sicher, dass das Netzkabel nicht eingeklemmt oder beschädigt wird.

⚠ **WARNUNG:** Um Gefahren aufgrund von Instabilität zu verhindern, muss das Gerät gemäß Herstelleranweisungen platziert oder befestigt werden.

Der Kühlschrank darf nicht so aufgestellt werden, dass das Metallrohr eines Gasherdes, Metall- bzw. Wasserrohre oder elektrische Verkabelungen mit der Rückwand des Gerätes in Berührung kommen (oder mit der Kondensatorschlange).

⚠ Um eine ausreichende Belüftung sicherzustellen, muss an beiden Seiten und über dem Gerät etwas Platz gelassen werden. Der Abstand zwischen der Rückwand des Gerätes und der Wand hinter dem Gerät muss 50 mm betragen, um Zugang zu heißen Oberflächen zu vermeiden.

Eine Verringerung dieses Abstands erhöht den Energieverbrauch des Gerätes.

Entfernen Sie bitte das Netzkabel während der Installation vom Kondensatorhaken, bevor Sie das Gerät an die Stromversorgung anschließen.

HINWEISE ZUR ELEKTRIK

⚠ Es muss gemäß den Verdrahtungsregeln möglich sein, den Netzstecker des Gerätes zu ziehen, oder es mit einem Trennschalter, welcher der Steckdose vorgeschaltet ist, auszuschalten. Das Gerät muss im Einklang mit den nationalen elektrischen Sicherheitsbestimmungen geerdet sein.

⚠ Verwenden Sie keine Verlängerungskabel, Mehrfachstecker oder Adapter. Nach der Installation dürfen Strom führende Teile für den Benutzer nicht

mehr zugänglich sein. Das Gerät nicht in nassem Zustand oder barfuß verwenden.

Das Gerät nicht verwenden, wenn das Netzkabel oder der Stecker beschädigt sind, wenn es nicht einwandfrei funktioniert, wenn es heruntergefallen ist oder in irgendeiner Weise beschädigt wurde.

⚠ Wenn das Netzkabel beschädigt ist, muss es aus Sicherheitsgründen vom Hersteller, von seinem Kundendienstvertreter oder einer ähnlich qualifizierten Fachkraft mit einem identischen Kabel ersetzt werden - Stromschlaggefahr.

⚠ **WARNUNG:** Bringen Sie keine Mehrfachstecker oder tragbare Stromversorgungsgeräte an der Geräterückseite an.

REINIGUNG UND WARTUNG

⚠ **WARNUNG:** Vor dem Durchführen von Wartungsarbeiten ist sicherzustellen, dass das Gerät ausgeschaltet und von der Stromversorgung getrennt ist; Verwenden Sie keine Dampfreinigungsgeräte - Stromschlaggefahr.

⚠ Verwenden Sie keine Scheuermittel wie Fensterspray, Entfetter, entzündbare Flüssigkeiten, Reinigungspaste, konzentrierte Reinigungsmittel, Bleichmittel oder benzinhaltige Reinigungsmittel auf Kunststoffteilen, Innen- oder Türablagen oder Dichtungen. Benutzen Sie keine Papiertücher, Topfreiniger oder scharfen Gegenstände.

ENTSORGUNG VON VERPACKUNGSMATERIALIEN

Das Verpackungsmaterial ist zu 100 % wiederverwertbar und trägt das Recycling-Symbol



Werfen Sie das Verpackungsmaterial deshalb nicht

einfach weg, sondern entsorgen Sie es gemäß den geltenden örtlichen Vorschriften.

ENTSORGUNG VON HAUSHALTSGERÄTEN

Dieses Gerät wurde aus recycelbaren oder wiederverwendbaren Werkstoffen hergestellt. Entsorgen Sie das Gerät gemäß den regionalen Vorschriften zur Abfallbeseitigung.

Genauere Informationen zu Behandlung, Entsorgung und Recycling von elektrischen Haushaltsgeräten sind bei der örtlichen Behörde, der Müllabfuhr oder dem Händler erhältlich, bei dem das Gerät gekauft wurde. Dieses Gerät ist gemäß der Europäischen Richtlinie 2012/19/EU für Elektro- und Elektronik-Altgeräte (WEEE) gekennzeichnet.

Durch Ihren Beitrag zur korrekten Entsorgung dieses Produkts schützen Sie die Umwelt und die Gesundheit Ihrer Mitmenschen.

Das Symbol  auf dem Gerät bzw. auf dem beiliegenden Informationsmaterial weist darauf hin, dass dieses Gerät kein normaler Haushaltsabfall ist, sondern in einer Sammelstelle für Elektro- und Elektronik-Altgeräte entsorgt werden muss.

ENERGIESPARTIPPS

Befolgen Sie die Aufstellanweisungen, um angemessene Belüftung sicherzustellen.

Eine unzureichende Belüftung hinten am Gerät erhöht den Energieverbrauch und verringert die Kühlkapazität.

Häufiges Öffnen der Tür kann zu einem erhöhten Energieverbrauch führen.

Die Innentemperatur des Gerätes und der Energieverbrauch können sowohl von der Umgebungstemperatur als auch vom Standort des Gerätes beeinflusst werden. Bei der Temperatureinstellung sind diese Faktoren zu berücksichtigen. Öffnen Sie die Tür nur so weit wie notwendig.

Platzieren Sie Lebensmittel zum Auftauen im Kühlschrank. Die niedrige Temperatur der gefrorenen Lebensmittel kühlt das Essen im Kühlschrank.

Lassen Sie warme Speisen und Getränke abkühlen, bevor Sie diese im Gerät platzieren. Die Position der Ablageflächen im Kühlschrank hat keinen Einfluss auf den effizienten Energieverbrauch. Lebensmittel müssen so auf den Ablageflächen platziert werden, dass eine korrekte Luftzirkulation sichergestellt wird (Lebensmittel dürfen sich nicht berühren und zwischen Lebensmitteln und Rückwand muss Abstand gehalten werden).

Sie können die Lagerkapazität der gefrorenen Lebensmittel durch Entnahme der Körbe und, wenn vorhanden, der Stop-Frost-Ablage, erhöhen.

Es gibt keinen Grund zur Beunruhigung im Falle von Geräuschen durch den Kompressor, diese sind normale Betriebsgeräusche.

ERSTINBETRIEBNAHME

- Warten Sie mindestens zwei Stunden nach der Installation, bevor Sie das Gerät an das Stromnetz anschließen. Den Netzstecker in die Steckdose stecken und den Thermostatregler drehen, um das Gerät einzuschalten. Nach dem Einschalten des Geräts müssen Sie 4-6 Stunden warten, bis die korrekte Lagertemperatur für ein normal befülltes Gerät erreicht ist.
- Möglicherweise riecht Ihr Kühlschrank, wenn er zum ersten Mal in Betrieb genommen wird. Das ist völlig normal. Der Geruch vergeht, wenn Ihr Kühlschrank zu kühlen beginnt.

GEBRAUCHSINFORMATION

Einstellung des Thermostats

- Vorratsschränke (Kühler) haben kein Gefrierfach, können jedoch unter 5°C kühlen.
- Der Thermostat regelt automatisch die Innentemperatur des Kühlfachs. Durch Drehen des Knopfes von 1. auf 5. können kältere Temperaturen erzielt werden.
- Die Position « • » zeigt, dass der Thermostat geschlossen und keine Kühlung verfügbar ist.
- Für die kurzzeitige Lagerung von Lebensmitteln im Gefrierfach können Sie den Knopf zwischen die niedrigste und mittlere Position (1-3) einstellen.
- Für eine langfristige Lagerung von Lebensmitteln können Sie den Knopf auf die mittlere Position (3-4) einstellen.

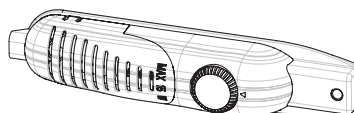

Warnhinweise zu den Temperatureinstellungen

- Vorratsschränke (Kühler) haben kein Gefrierfach, können jedoch bis auf 4- 6 °C kühlen.
- Raumtemperatur, Temperatur der frisch gelagerten Lebensmittel und Häufigkeit der Türöffnung beeinflussen die Temperatur im Kühlschrank. Bei Bedarf die Temperatureinstellung ändern
- Es wird im Hinblick auf die Effizienz des Kühlschranks nicht empfohlen, diesen in Umgebungen mit weniger als 10 °C zu betreiben.
- Bei der Einstellung des Thermostats berücksichtigen, wie oft die Gerätetür geöffnet und geschlossen wird, wie viele Lebensmittel im Kühlschrank gelagert werden und in welcher Umgebung der Kühlschrank aufgestellt ist.
- Wenn das Gerät zum ersten Mal eingeschaltet wird, 24 Stunden lang laufen lassen, damit er seine Betriebstemperatur erreicht. Während dieser Zeit die Tür nicht öffnen und keine große Lebensmittelmenge darin lagern.
- Bei Stromausfall den Netzstecker Ihres Geräts ziehen, um Schäden am Kompressor zu vermeiden. Sobald die Stromversorgung wiederhergestellt ist, 5 bis 10 Minuten warten, bis Sie Ihr Gerät wieder einstecken. Dies verhindert Schäden an den Bauteilen des Geräts.
- Ihr Gerät ist für den Betrieb in den in den Normen angegebenen Umgebungstemperaturen gemäß der auf dem Informationsschild angegebenen Klimaklasse ausgelegt. Sie sollten Ihren Kühlschrank nicht in Umgebungen außerhalb der angegebenen Temperaturbereiche betreiben. Dies vermindert die Kühlleistung des Geräts.
- Dieses Gerät ist für die Verwendung bei einer Umgebungstemperatur im Bereich von 10°C bis 43°C ausgelegt.

Klimabereich	Raumtemp. (°C)
SN:	Von 10 bis 32°C
ST:	Von 16 bis 38°C;
N:	Von 16 bis 32°C
T:	Von 16 bis 43°C

AUFBEWAHRUNG VON LEBENSMITTELN

- Zur Verringerung der Feuchtigkeit und zur Vermeidung von Eisbildung keine Flüssigkeiten in offenen Behältern in den Kühlschrank stellen. Reif neigt dazu, sich in den kältesten Teilen der Verdampferflüssigkeit zu sammeln und im Laufe der Zeit wird häufigeres Abtauen Ihres Geräts erforderlich.
- Niemals warme Speisen in den Kühlschrank stellen. Warme Speisen auf Raumtemperatur abkühlen lassen und so anordnen, dass eine entsprechende Luftzirkulation im Kühlraum sichergestellt wird.
- Stellen Sie sicher, dass keine Speisen mit der Rückwand des Geräts in Kontakt geraten, da sich sonst Eis bildet und die Verpackung daran haften bleibt. Öffnen Sie die Kühlschranktür nicht zu oft.
- Wir empfehlen Ihnen, Fleisch und geputzten Fisch lose einzupacken und auf der Glasablage oberhalb des Gemüsefachs aufzubewahren, wo die Luft kühler ist.
- Lagern Sie loses Obst und Gemüse in den Gemüsebehältern.
- Geben Sie kein nasses Gemüse in den Kühlschrank.
- Der Aufbewahrungszeitraum für alle Lebensmittel hängt von der ursprünglichen Qualität des Essens und einer ununterbrochenen Kühlkette vor der Lagerung im Kühlschrank ab.
- Zur Vermeidung von Kreuzkontaminationen keine Fleischprodukte zusammen mit Obst und Gemüse lagern. Wasser, das aus dem Fleisch austritt, kann andere Produkte im Kühlschrank verunreinigen. Sie sollten Fleischprodukte einpacken und ausgetretene Flüssigkeit auf den Fächern sofort wegwischen.
- Den Lufteinlass nicht durch Speisen abdecken.
- Verpackte Speisen vor dem angegebenen Verfallsdatum verzehren.

REINIGUNG UND PFLEGE

- Trennen Sie das Gerät vor dem Reinigen von der Stromversorgung.
- Gießen Sie beim Reinigen des Geräts kein Wasser hinein
- Stellen Sie sicher, dass kein Wasser in das Lampengehäuse und sonstige elektrische Bauteile eintritt.
- Das Kühlschrankfach sollte regelmäßig mit einer Lösung aus Natron und lauwarmem Wasser gereinigt werden.
- Reinigen Sie Zubehörteile separat mit Wasser und Geschirrspülmittel. Reinigen Sie diese nicht im Geschirrspüler.
- Verwenden Sie keine scheuernden Produkte, Reinigungsmittel oder Seifen. Nach dem Reinigen mit klarem Wasser spülen und sorgfältig abtrocknen. Wenn Sie die Reinigung beendet haben, stecken Sie den Netzstecker wieder mit trockenen Händen ein
- Reinigen Sie den Kondensator mindestens zweimal pro Jahr mit einem Besen. Dies hilft Ihnen Energiekosten zu sparen und die Leistungsfähigkeit zu steigern.



Abtauen

- Abtauen findet automatisch während des Betriebs im Kühlraum statt; das Tauwasser wird in der Verdunstungsrinne gesammelt und verdunstet automatisch.
- Die Verdunstungsrinne und die Tauwasserablauföffnung sollten regelmäßig mit dem Stöpsel des Tauwasserablaufs gereinigt werden, um zu verhindern, dass sich Wasser am Kühlschrankboden sammelt, anstatt abzufließen.
- Sie können auch 1/2 Glas Wasser in die Ablauföffnung leeren, um diese innen zu reinigen.

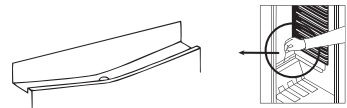

Austausch der Glühbirne

Für den Austausch der Glühbirne im Kühlschrankfach;

1. Das Gerät von der Stromversorgung trennen,
2. Die Abdeckung des Gehäuses mit einem Schraubendreher von den Klammern entfernen.
3. Durch eine Glühbirne mit maximal 15 Watt ersetzen.
4. Die Abdeckung anbringen.
5. Vor dem Wiedereinstecken 5 Minuten warten und den Thermostat auf seine ursprüngliche Position stellen.

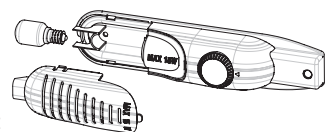

Austausch der LED-Beleuchtung

Wenn Ihr Kühlschrank über eine LED Beleuchtung verfügt, kontaktieren Sie den Kundendienst, da der Austausch nur von autorisiertem Personal durchgeführt werden sollte.

TRANSPORT UND WECHSEL DES AUFSTELLUNGORTES

- Die Originalverpackung und Polystyrol (PS) können bei Bedarf einbehalten werden.
- Das Gerät sollte während des Transports mit einer breiten Schnur oder einem starken Seil gesichert werden. Die Anweisungen auf dem Wellpappekarton sind während des Transportes einzuhalten.
- Vor dem Transport oder dem Wechsel des Aufstellungsortes sollten alle beweglichen Gegenstände (z. B. Ablagen, Gemüsebehälter...) aus dem Gerät entnommen oder mit Bändern gesichert werden, damit sie nicht beschädigt werden.

Transportieren Sie den Kühlschrank in aufrechter Position.

Tür neu positionieren

- Es ist nicht möglich, die Öffnungsrichtung Ihrer Kühlschranktür zu ändern, wenn die Türgriffe Ihres Kühlschranks von der Vorderseite der Tür aus installiert werden.
- Bei Modellen ohne Griffe kann die Öffnungsrichtung der Tür geändert werden.
- Wenn die Türöffnungsrichtung Ihres Kühlschranks geändert werden kann, sollten Sie sich an den nächsten autorisierten Kundendienst wenden, um die Öffnungsrichtung ändern zu lassen.

BEVOR SIE DEN KUNDENDIENST ANRUFEN

Sollte Ihr Kühlschrank nicht wie erwartet funktionieren, suchen Sie bitte zuerst in der untenstehenden Liste nach Lösungen, bevor Sie einen Elektriker oder den Kundendienst anrufen.

Was tun, wenn der Kühlschrank nicht funktioniert:

Prüfen, ob:

- Ihr Kühlschrank angeschlossen und eingeschaltet ist,
- die Sicherung durchgebrannt ist oder ein Stromausfall vorliegt,
- die Thermostateinstellung auf „*“ ist,
- die Steckdose nicht mehr funktioniert. Um dies zu überprüfen, schließen Sie ein Gerät an, von dem Sie wissen, dass es in derselben Steckdose funktioniert.

Was tun, wenn der Kühlschrank schlecht funktioniert:

Prüfen, ob:

- das Gerät überladen ist,
- die Türen vollständig geschlossen sind;
- sich Staub auf dem Kondensator befindet
- an der Rückseite und an der Seite des Geräts ausreichend Platz für die Luftzirkulation ist.

Wenn Ihr Kühlschrank zu laut ist

Normale Geräusche

- Krachendes (Eiskrachen) Geräusch: (Für No Frost-/ frostfreie Geräte)
- Während des automatischen Abtauens. Wenn das Gerät abgekühlt oder aufgewärmt ist (aufgrund der Ausdehnung des Gerätematerials).
- Kurzes Krachen: Wird wahrgenommen, wenn der Thermostat den Kompressor ein- und ausschaltet.-

Kompressorgeräusch

- Es handelt es sich um ein charakteristisches Motorengeräusch: Es bedeutet, dass der Kompressor vorschriftsmäßig läuft
- Der Kompressor kann beim ersten Einschalten für kurze Zeit mehr Geräusche verursachen.

Sprudelndes und spritzendes Geräusch:

- Dieses Geräusch wird durch die Strömung des Kältemittels in den Rohren des Systems verursacht.

Wenn Ihr Kühlschrank zu laut ist

- Um die eingestellte Kühlstufe beizubehalten, kann der Kompressor von Zeit zu Zeit eingeschaltet werden. Geräusche Ihres Kühlschranks sind zu diesem Zeitpunkt normal und auf seine Funktion zurückzuführen. Wenn die erforderliche Kühlstufe erreicht wird, werden die Geräusche automatisch leiser.

Wenn die Geräusche anhalten;

- Die Thermostateinstellung auf „•“ stellen, wenn Sie Ihren Kühlschrank längere Zeit nicht benutzen (z. B. Sommerurlaub). Steht Ihr Gerät stabil? Sind die Füße eingestellt?
- Befindet sich irgendetwas hinter Ihrem Kühlschrank?
- Vibrieren Fächer oder Geschirr auf den Fächern? Die Fächer und/oder das Geschirr anders positionieren,

falls dies der Fall ist.

- Befinden sich Gegenstände auf Ihrem Kühlschrank, die vibrieren?

Bei anderen Geräuschen prüfen, ob:

- das Gerät ausnivelliert ist
- etwas die Rückseite des Geräts berührt,
- Gegenstände auf dem Gerät vibrieren.

Wasserströmungsgeräusch: (Für No Frost-/ frostfreie Geräte) Normales Strömungsgeräusch des Wassers, das während des Abtauens in den Verdampfungsbehälter strömt. Dieses Geräusch ist beim Abtauen wahrzunehmen.

Luftleinblasgeräusche: Wenn das Gerät einen Lüfter in den Gefrier-/Kühl-/Bodenschrankfächern hat.

- Dieses Geräusch ist in Kühlschränken während des normalen Betriebs des Systems aufgrund der Luftzirkulation wahrzunehmen.

Bei Geräuschen aus dem Gerät:

Das Kühlgas, das im Kühlkreis zirkuliert, kann leise Geräusche (Blubbern) erzeugen, selbst wenn der Kompressor nicht läuft. Das ist normal. Bei anderen Geräuschen prüfen, ob:

- das Gerät ausnivelliert ist
- etwas die Rückseite des Geräts berührt,
- Gegenstände auf dem Gerät vibrieren.

Wenn sich Wasser im unteren Teil des Kühlschranks befindet:**Prüfen, ob:**

- die Abtauwasserablauföffnung verstopft ist (reinigen Sie die Ablauföffnung mit dem Stöpsel des Tauwasserablaufs).

Wenn Ihr Kühlschrank nicht ausreichend kühlt;

- Ihr Kühlschrank ist für den Betrieb innerhalb bestimmter Umgebungstemperaturbereiche gemäß der auf dem Informationsschild angegebenen Klimaklasse ausgelegt. Wir empfehlen, Ihren Kühlschrank nicht außerhalb der festgelegten Temperaturgrenzwerte zu betreiben.

Empfehlungen

- Wenn das Gerät ausgeschaltet oder ausgesteckt ist, müssen Sie mindestens 5 Minuten warten, bevor Sie das Gerät wieder anschließen oder neu starten, um den Kompressor nicht zu beschädigen.
- Stecken Sie Ihren Kühlschrank aus, wenn Sie ihn längere Zeit nicht benutzen (z. B. Sommerferien). Reinigen Sie den Kühlschrank gemäß dem Kapitel Reinigung und lassen Sie die Tür offen, um Feuchtigkeits- und Geruchsbildung zu vermeiden.
- Sollte ein Problem bestehen bleiben, nachdem Sie oben genannte Anweisungen befolgt haben, kontaktieren Sie bitte die nächstgelegene, autorisierte Servicestelle.
- Das von Ihnen erworbene Gerät ist nur für die Verwendung im Haushalt ausgelegt. Es ist nicht für den gewerblichen oder gemeinschaftlichen Gebrauch geeignet. Wenn der Käufer das Gerät nicht dementsprechend verwendet, weisen wir darauf hin, dass der Hersteller und der Händler nicht für Reparaturen oder Störungen während des Garantiezeitraums haften.

GERÄTETEILE UND FÄCHER

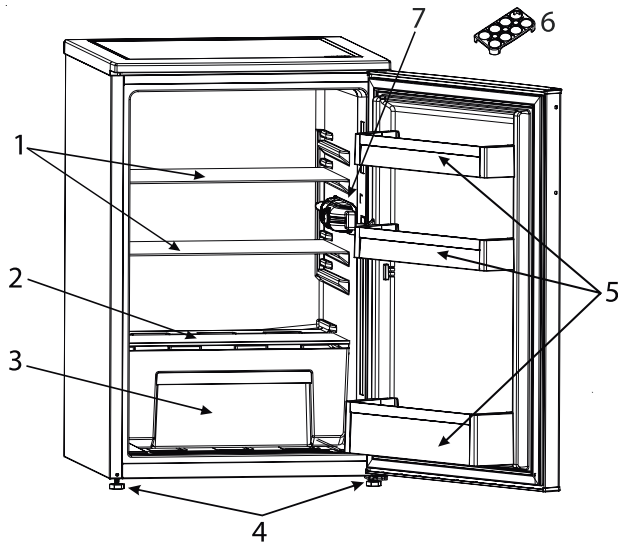

Diese Darstellung dient nur zur Information über die Geräteteile.
Die Teile können je nach Gerätemodell unterschiedlich sein.

- | | |
|-------------------------|----------------------------------|
| 1. Kühlschrankablage | 5. Türablage |
| 2. Gemüsefachabdeckung | 6. Eierbehälter |
| 3. Obst- und Gemüsefach | 7. Kühlschranklicht & Thermostat |
| 4. Verstellfüße | |

SAFETY INSTRUCTIONS

IMPORTANT to be read and observed

Before using the appliance, read these safety instructions. Keep them nearby for future reference.

These instructions and the appliance itself provide important safety warnings, to be observed at all times. The manufacturer declines any liability for failure to observe these safety instructions, for inappropriate use of the appliance or incorrect setting of controls.

⚠ Very young children (0-3 years) should be kept away from the appliance. Young children (3-8 years) should be kept away from the appliance unless continuously supervised. Children from 8 years old and above and persons with reduced physical, sensory or mental capabilities or lack of experience and knowledge can use this appliance only if they are supervised or have been given instructions on safe use and understand the hazards involved. Children must not play with the appliance. Cleaning and user maintenance must not be carried out by children without supervision.

Children aged from 3 to 8 years are allowed to load and unload refrigerating appliances.

PERMITTED USE

⚠ CAUTION: The appliance is not intended to be operated by means of an external switching device, such as a timer, or separate remote controlled system.

⚠ This appliance is intended to be used in household and similar applications such as: staff kitchen areas in shops, offices and other

working environments; farm houses; by clients in hotels, motels, bed & breakfast and other residential environments.

⚠ This appliance is not for professional use. Do not use the appliance outdoors.

⚠ The bulb used inside the appliance is specifically designed for domestic appliances and is not suitable for general room lighting within the home (EC Regulation 244/2009).

⚠ The appliance is designed for operation in places where the ambient temperature comes within the following ranges, according to the climatic class given on the rating plate. The appliance may not work properly if it is left for a long time at a temperature outside the specified range.

Climatic Class Amb. T. (°C)

SN: From 10 to 32 °C

ST: From 16 to 38 °C;

N: From 16 to 32 °C

T: From 16 to 43 °C





This appliance does not contain CFCs. The refrigerant circuit contains R600a (HC). Appliances with Isobutane (R600a): isobutane is a natural gas without environmental impact, but is flammable. Therefore, make sure the refrigerant circuit pipes are not damaged, especially when emptying the refrigerant circuit.

⚠ WARNING: Do not damage the appliance refrigerant circuit pipes.

 **WARNING:** Keep ventilation openings, in the appliance enclosure or in the built-in structure, clear of obstruction.

 **WARNING:** Do not use mechanical, electric or chemical means other than those recommended by the Manufacturer to speed up the defrost process.

 **WARNING:** Do not use or place electrical devices inside the appliance compartments if they are not of the type expressly authorised by the Manufacturer.

 **WARNING:** Ice makers and/or water dispensers not directly connected to the water supply must be filled with potable water only.

 **WARNING:** Automatic ice-makers and/or water dispensers must be connected to a water supply that delivers potable water only, with mains water pressure between 0.17 and 0.81 MPa (1.7 and 8.1 bar).

 Do not store explosive substances such as aerosol cans and do not place or use gasoline or other flammable materials in or near the appliance.

 Do not swallow the contents (non-toxic) of the ice packs (provided with some models). Do not eat ice cubes or ice lollies immediately after taking them out of the freezer since they may cause cold burns.

 For products designed to use an air filter inside an accessible fan cover, the filter must always be in position when the refrigerator is in function.

 Do not store glass containers with liquids in the freezer

compartment since they may break. Do not obstruct the fan (if included) with food items.

After placing the food check that the door of compartments closes properly, especially the freezer door.

 Damaged gaskets must be replaced as soon as possible.

 Use the refrigerator compartment only for storing fresh food and the freezer compartment only for storing frozen food, freezing fresh food and making ice cubes.

 Avoid storing unwrapped food in direct contact with internal surfaces of the refrigerator or freezer compartments.

Appliances could have special compartments (Fresh Food Compartment, Zero Degree Box,...). Unless differently specified in the specific booklet of product, they can be removed, maintaining equivalent performances.



C-Pentane is used as blowing agent in the insulation foam and it is a flammable gas.

The most appropriate compartments of the appliance where specific types of food are to be stored, taking into account different temperature distribution in different compartments in the appliance, are as follows:

1) Upper area of the refrigerator compartment & door - temperature zone: Store tropical fruit, cans, drinks, eggs, sauces, pickles, butter, jam

2) Middle area of the refrigerator compartment - cool zone: Store cheese, milk, dairy food, deli food, yoghurt

3) Lower area of the refrigerator compartment - coldest zone: Store cold cuts, desserts, meat and fish, cheesecake, fresh pasta, sour cream, pesto/salsa, home-cooked food, pastry cream, pudding and cream cheese

4) Fruit & vegetable drawer at the bottom of the refrigerator compartment: Store vegetables and fruits (excluding tropical fruits)

5) Chiller compartment: Only store meat and fish in the coldest drawer

To avoid food contamination, please observe the following:

- Opening the door for long periods can cause a significant increase of the temperature in the compartments of the appliance.
- Regularly clean surfaces that may come into contact with food and accessible drainage systems.
- Clean water tanks if they have not been used for 48 h; flush the water system connected to a water supply if water has not been drawn for 5 days.
- Store raw meat and fish in suitable containers in the refrigerator, so that it does not come into contact with or drip onto other food.
- Two-star frozen food compartments are suitable for storing pre-frozen food, storing or making ice cream and ice cubes.
- Do not freeze fresh food in one, two or three-star compartments.
- If the refrigerating appliance is left empty for long periods, switch off, defrost, clean, dry, and leave the door open to prevent mould developing inside the appliance.

INSTALLATION

⚠ The appliance must be handled and installed by two or

more persons - risk of injury. Use protective gloves to unpack and install - risk of cuts.

⚠ Installation, including water supply (if any), electrical connections and repairs must be carried out by a qualified technician. Do not repair or replace any part of the appliance unless specifically stated in the user manual. Keep children away from the installation site. After unpacking the appliance, make sure that it has not been damaged during transport. In the event of problems, contact the dealer or your nearest Aftersales Service. Once installed, packaging waste (plastic, styrofoam parts etc.) must be stored out of reach of children - risk of suffocation. The appliance must be disconnected from the power supply before any installation operation - risk of electric shock.

During installation, make sure the appliance does not damage the power cable - risk of fire or electric shock. Only activate the appliance when the installation has been completed.

⚠ Be careful not to damage the floors (e.g. parquet) when moving the appliance. Install the appliance on a floor or support strong enough to take its weight and in a place suitable for its size and use. Make sure the appliance is not near a heat source and that the four feet are stable and resting on the floor, adjusting them as required, and check that the appliance is perfectly level using a spirit level. Wait at least two hours before switching the appliance on, to ensure that the refrigerant circuit is fully efficient.

⚠ **WARNING:** When positioning the appliance, ensure the supply cord is not trapped or damaged.

⚠ **WARNING:** To avoid a hazard due to instability, positioning or fixing of the appliance must be done in accordance with the manufacturer instructions.

It's forbidden to place the refrigerator in such way that the metal hose of gas stove, metal gas or water pipes, or electrical wires are in contact with the refrigerator back wall (condenser coil).

⚠ To guarantee adequate ventilation, leave a space on both sides and above the appliance. The distance between the rear of the appliance and the wall behind the appliance should be 50 mm, to avoid access to hot surfaces. A reduction of this space will increase the Energy consumption of product. Please remove the power cord from condenser hook during installation before connecting product to power supply.

ELECTRICAL WARNINGS

⚠ It must be possible to disconnect the appliance from the power supply by unplugging it if plug is accessible, or by a multi-pole switch installed upstream of the socket in accordance with the wiring rules and the appliance must be earthed in conformity with national electrical safety standards.

⚠ Do not use extension leads, multiple sockets or adapters. The electrical components must not be accessible to the user after installation. Do not use the appliance when you are wet or barefoot.

Do not operate this appliance if it has a damaged power cable or plug, if it is not working properly, or if it has been damaged or dropped.

⚠ If the supply cord is damaged, it must be replaced with an identical one by the manufacturer, its service agent or similarly qualified persons in order to avoid a hazard - risk of electric shock.

⚠ **WARNING:** Do not locate multiple portable socket-outlets or portable power supplies at the rear of the appliance.

CLEANING AND MAINTENANCE

⚠ **WARNING:** Ensure that the appliance is switched off and disconnected from the power supply before performing any maintenance operation; never use steam cleaning equipment - risk of electric shock.

⚠ Do not use abrasive or harsh cleaners such as window sprays, scouring cleansers, flammable fluids, cleaning waxes, concentrated detergents, bleaches or cleansers containing petroleum products on plastic parts, interior and door liners or gaskets. Do not use paper towels, scouring pads, or other harsh cleaning tools.

DISPOSAL OF PACKAGING MATERIALS

The packaging material is 100% recyclable and is marked with the recycle symbol .

The various parts of the packaging must therefore be disposed of responsibly and in full compliance with local authority regulations governing waste disposal.

DISPOSAL OF HOUSEHOLD APPLIANCES

This appliance is manufactured with recyclable or reusable materials.

Dispose of it in accordance with local waste disposal regulations. For further information

on the treatment, recovery and recycling of household electrical appliances, contact your local authority, the collection service for household waste or the store where you purchased the appliance. This appliance is marked in compliance with European Directive 2012/19/EU, Waste Electrical and Electronic Equipment (WEEE). By ensuring this product is disposed of correctly, you will help prevent negative consequences for the environment and human health.



The symbol  on the product or on the accompanying documentation indicates that it should not be treated as domestic waste but must be taken to an appropriate collection centre for the recycling of electrical and electronic equipment.

ENERGY SAVING TIPS

Install the appliance in a dry, well ventilated room far away from any heat source (eg. radiator, cooker, etc.) and in a place not exposed directly to the sun. If required, use an insulating plate.

To guarantee adequate ventilation follow installation instructions.

Insufficient ventilation at the back of the product increases energy consumption and decreases cooling efficiency.

Frequent door opening might cause an increase in Energy Consumption.

The internal temperature of the appliance and the Energy Consumption may be affected also by the ambient temperature, as well as location of the appliance. Temperature setting should take into consideration these factors. Reduce door opening to minimum.

When thawing frozen food, place it in the refrigerator. The low temperature of the frozen products cools the food in the refrigerator. Allow warm food and drinks to cool down before placing in the appliance.

Positioning of the shelves in the refrigerator has no impact on the efficient usage of energy. Food should be placed on the shelves in such way to ensure proper air circulation (food should not touch each other and distance between food and rear wall should be kept).

You can increase storage capacity of frozen food by removing baskets and, if present, Stop Frost shelf.

Do not worry about noises coming from the compressor which are normal operation noises.

FIRST TIME USE

- Wait at least two hours, after the installation, before connecting the appliance to the power supply. Connect the appliance to the power supply and turn the thermostat knob to switch on the appliance. After turning the appliance on, you must wait for 4-6 hours for the correct storage temperature to be reached for a normally filled appliance.
- Your fridge may have a smell when it is operated for the first time. This is normal and the smell will fade away when your fridge starts to cool.

USAGE INFORMATION

Thermostat setting

- Larders (coolers) have not any freezer compartment but can cool below 5°C.
- Thermostat automatically regulates the inside temperature of the refrigerator compartment. By rotating the knob from position 1. to 5., colder temperatures can be obtained.
- « • » position shows thermostat is closed and no cooling is available.
- For short-term storage of food in the freezer/refrigerator compartment, you can set the knob between minimum and medium position.(1-3)
- For long-term storage of food, you can set knob to medium position.(3-4)

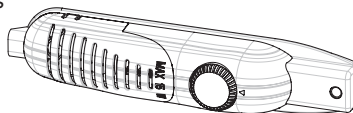

Temperature Settings Warnings

- Larders (coolers) have not any freezer compartment but can cool up to 4 - 6 °C.
- The ambient temperature, temperature of the freshly stored food and how often the door is opened affects the temperature in the fridge. If required, change the temperature setting
- It is not recommended that you operate your fridge in environments colder than 10°C in terms of its efficiency.
- When setting the thermostat, take into consideration how often the appliance door is opened and closed, how much food is stored in the refrigerator, and the environment in which the refrigerator is located.
- When the appliance is first switched on, allow it to run for 24 hours in order to reach large quantity of food inside. operating temperature. During this time, do not open the door and do not keep a large quantity of food inside.
- Unplug your appliance during a power cut to prevent damage to the compressor. Once power is restored, delay plugging in your appliance for 5 to 10 minutes. This will help prevent damage to the appliance's components.
- Your appliance is designed to operate in the ambient temperature ranges stated in the standards, according to the climate class stated in the information label. It is not recommended that your fridge is operated in the environments which are outside of the stated temperature ranges. This will reduce the cooling efficiency of the appliance.
- This appliance is designed for use at an ambient temperature within the 10°C - 43°C range.

Climatic Class	Amb. T. (°C)
SN:	From 10 to 32 °C
ST:	From 16 to 38 °C;
N:	From 16 to 32 °C
T:	From 16 to 43 °C

FOOD STORAGE

- To reduce humidity and avoid formation of frost, never place liquids in unsealed containers in the refrigerator. Frost tends to concentrate in the coldest parts of the evaporating liquid and, in time, your appliance will require more frequent defrosting.
- Never place warm food in the refrigerator. Warm food should be allowed to cool at room temperature and should be arranged to ensure adequate air circulation in the refrigerator compartment.
- Make sure no items are in direct contact with the rear wall of the appliance as frost will develop and packaging will stick to it. Do not open the refrigerator door frequently.
- We recommend that meat and clean fish are loosely wrapped and stored on the glass shelf just above the vegetable bin where the air is cooler, as this provides the best storage conditions.
- Store loose fruit and vegetable items in the crisper containers.
- Do not put wet vegetables into the refrigerator.
- Storage time for all food products depends on the initial quality of the food and an uninterrupted refrigeration cycle before refrigerator storage.
- To avoid cross-contamination do not store meat products with fruit and vegetables. Water leaking from meat may contaminate other products in the refrigerator. You should package meat products and clean any leakages on the shelves.
- Do not put food in front of the air flow passage.
- Consume packaged foods before the recommended expiry date.

CLEANING AND MAINTENANCE

- Disconnect unit from the power supply before cleaning.
- Do not clean the appliance by pouring water
- Make sure that no water enters the lamp housing and other electrical components.
- The refrigerator compartment should be cleaned periodically using a solution of bicarbonate of soda and lukewarm water.
- Clean the accessories separately with soap and water Do not clean them in the dishwasher.
- Do not use abrasive products, detergents or soaps. After washing, rinse with clean water and dry carefully. When you have finished cleaning, reconnect the plug to the mains supply with dry
- Clean the condenser with a broom at least twice a year. This will help you to save on energy costs and increase productivity.



Defrosting

- Defrosting occurs automatically in refrigerator compartment during operation ; the defrost water is collected by the evaporating tray and evaporates automatically.
- The evaporating tray and the defrost water drain hole should be cleaned periodically with defrost drain plug to prevent the water from collecting on the bottom of the refrigerator instead of flowing out.
- You can also pour 1/2 glass of the water to drain hole to clean inside.

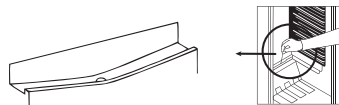

Replacing The Light Bulb

When replacing the light of the refrigerator compartment;

1. Unplug the unit from the power supply,
2. Remove the cover of the box from the claws using a screwdriver.
3. Replace with a bulb of maximum 15 Watts.
4. Install the cover.
5. Wait for 5 minutes before re-plugging and bring the thermostat to its original position.

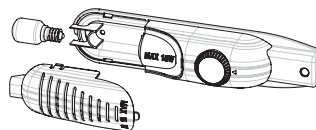

Replacing LED Lighting

If your refrigerator has LED lighting contact the help desk as this should be changed by authorized personnel only.

TRANSPORTATION AND CHANGING OF INSTALLATION POSITION

- The original packages and foamed polystyrene (PS) can be retained if required.
- During transportation, the appliance should be secured with a wide string or a strong rope. The instructions written on the corrugated box must be followed while transporting.
- Before transporting or changing the installation position, all the moving objects (ie,shelves,crisper...) should be taken out or fixed with bands in order to prevent them from getting damaged.

Carry your fridge in the upright position.

Repositioning the door

- It is not possible to change the opening direction of your fridge door, if the door handles on your fridge are installed from the front surface of the door.
- It is possible to change the opening direction of the door on models without any handles.
- If the door opening direction of your fridge may be changed, you should contact the nearest Authorised Service to have the opening direction changed.

BEFORE CALLING SERVICE

If your refrigerator is not operating as expected, check the solutions listed below before calling an electrician or the after sales service.

What to do if your refrigerator does not operate:

Check that :

- Your fridge is plugged in and switched on,
- The fuse is not blown and there is not a power cut,
- The thermostat setting is in the on « • » position,
- The socket is no longer functioning. To check this, plug in an appliance that you know is working into the same socket.

What to do if your refrigerator performs poorly:

Check that:

- You have not overloaded the appliance,
- The doors are fully closed,
- There is no dust on the condenser,
- There is enough space for air circulation at the rear and side of the appliance.

If your fridge is operating too loudly

Normal Noises

- Cracking (Ice cracking) Noise: (For no frost/frost free appliances)
- During automatic defrosting. When the appliance is cooled or warmed (due to expansion of appliance material).
- Short cracking: Heard when the thermostat switches the compressor on/off.-

Compressor noise

- Normal motor noise: This noise means that the compressor operates normally
- The compressor may cause more noise for a short time when it is first activated.

Bubbling noise and splash:

- This noise is caused by the flow of the fridge freezer in the tubes of the system.

If your fridge is operating too loudly

- To maintain the set cooling level, compressor may be activated from time to time. Noises from your fridge at this time are normal and due to its function. When the required cooling level is reached, noises will be decreased automatically.

If the noises persist;

- If you will not use your fridge for a long time (e.g. in summer holidays), put the thermostat to “•” • Is your appliance stable? Are the legs adjusted?
- Is there anything behind your fridge?
- Are the shelves or dishes on the shelves vibrating? Re-place the shelves and/or dishes

if this is the case.

- Are the items placed on your fridge vibrating?

If you hear any other noises check that:

- The appliance is level
- Nothing is touching the rear of the appliance
- The objects on the appliance are vibrating.

Water flow noise: (For no frost/frost free appliances) Normal flow noise of water flowing to the evaporation container during defrosting. This noise can be heard during defrosting.

Air Blow Noise: If the appliance has fan in freezer/cooler /bottom cabinet compartments.

- This noise can be heard in fridges during normal operation of the system due to the circulation of air.

If the appliance is making a noise:

The cooling gas which circulates in the refrigerator circuit may make a slight noise (bubbling sound) even when the compressor is not running. This is normal. If these sounds are different check that:

- The appliance is level,
- Nothing is touching the rear of the appliance,
- Items on or in the appliance are vibrating.

If there is water in the lower part of the refrigerator:

Check that:

- The drain hole for the defrost water is not clogged (use the defrost drain plug to clean the drain hole).

If your fridge is not cooling enough;

- Your fridge is designed to operate within specific ambient temperature ranges, according to the climate class stated on the information label. We do not recommend operating your fridge outside the stated temperatures value limits.

Recommendations

- If the appliance is switched off or unplugged, wait at least 5 minutes before plugging the appliance in or restarting it in order to prevent damage to the compressor.
- If you will not use your fridge for a long time (e.g. in summer holidays) unplug it. Clean your fridge according to chapter cleaning and leave the door open to prevent humidity and smell.
- If a problem persists after you have followed all the above instructions, please consult the nearest authorised service centre.
- The appliance you have purchased is designed for domestic use only. It is not suitable for commercial or common use. If the consumer uses the appliance in a way that does not comply with this, we emphasise that the manufacturer and the dealer will not be responsible for any repair and failure within the guarantee period.

THE PARTS OF THE APPLIANCE AND THE COMPARTMENTS

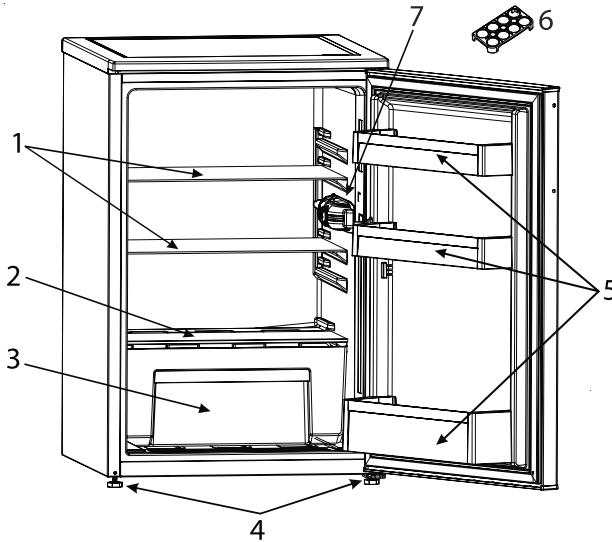

This presentation is only for information about the parts of the appliance.
Parts may vary according to the appliance model.

- 1. Refrigerator Shelf
- 2. Crisper cover
- 3. Crisper
- 4. Levelling feet

- 5. Door Shelf
- 6. Egg holder
- 7. Refrigerator Light & Thermostat

TURVALLISUUSOHJEET

Tärkeä lukea ja noudattaa

Lue nämä turvallisuusohjeet ennen laitteen käyttöä.

Säilytä ne lähettyvillä tulevaa tarvetta varten.

Näissä ohjeissa ja itse laitteessa on tärkeitä turvallisuutta koskevia varoituksia, joita on aina noudatettava. Valmistaja kieltäytyy kaikesta vastuusta, jos näitä turvallisuusohjeita ei noudateta tai jos laitetta käytetään sopimattomasti tai säätimet asetetaan virheellisesti.

⚠ Pikkulapset (0-3 vuotta) on pidettävä loitolla laitteesta. Hieman vanhemmat lapset (3-8 vuotta) on pidettävä loitolla laitteesta, ellei heitä valvota jatkuvasti. Laitetta voivat käyttää yli 8-vuotiaat lapset sekä fyysisesti, aisteiltaan tai henkisesti rajoitteiset tai kokemattomat ja taitamattomat henkilöt ainoastaan, jos heidän turvallisuudestaan vastaava henkilö valvoo tai opastaa heitä laitteen turvallisessa käytössä ja osoittaa mahdolliset vaaratilanteet. Lapset eivät saa leikkiä laitteella.

Lapset eivät saa suorittaa puhdistus- tai huoltotoimenpiteitä ilman valvontaa.

3–8-vuotiaat lapset saavat ladata ja purkaa kylmälaitteita.

SALLITTU KÄYTTÖ

⚠ VARO: Laitetta ei ole tarkoitettu käytettäväksi ulkopuolisen kytkentälaitteen, kuten esimerkiksi ajastimen, tai erillisen kauko-ohjausjärjestelmän kanssa.

⚠ Tämä laite on tarkoitettu kotitalouskäyttöön ja vastaaviin käyttötarkoituksiin, kuten: henkilöstön keittiötiloihin kaupoissa, toimistoissa ja muissa työympäristöissä;

maataloissa; asiakaskäyttöön hotelleissa, motelleissa, aamiaismajoituspaikoissa ja muissa asuinympäristöissä.

⚠ Tätä laitetta ei ole tarkoitettu ammattikäyttöön.

Älä käytä laitetta ulkona.

⚠ Laitteessa käytetty polttimo on suunniteltu erityisesti kodinkoneita varten, eikä se sovellu huonevalaistukseen (EY-asetus N:o 244/2009).

⚠ Laite on suunniteltu toimimaan paikoissa, joissa ympäristön lämpötila on seuraavien rajoitusten puitteissa, arvokilpeen merkityn ilmastoluokan mukaisesti. Laitteen toiminnassa saattaa esiintyä häiriöitä, jos se jätetään pidemmäksi aikaa lämpötilaan, joka on sallitun alueen ulkopuolella.

Ympäristön lämpötilat ilmastoluokan mukaisesti:

SN: 10 - 32 °C

ST: 16 - 38 °C;

N: 16 - 32 °C

T: 16 - 43 °C





Tämä laite ei sisällä kloorihiilivetyjä (CFC). Kylmäainepiiri sisältää R600a-kaasua (HC).

Isobutaania sisältävät laitteet (R600a): Isobutaani on luonnonkaasu, jolla ei ole haitallisia ympäristövaikutuksia, mutta se on tulenarkaa. Varmista sen vuoksi, että kylmäainepiirin putkissa ei ole vaurioita, etenkin kylmäainepiiriä tyhjennettäessä.

⚠ VAROITUS: Älä vaurioita laitteen kylmäainepiirin putkia.

 VAROITUS: Pidä laitteen vaipassa tai sen asennuskalusteessa olevat tuuletusaukot esteettöminä.

 VAROITUS: Älä yritä nopeuttaa sulatusta käyttämällä mekaanisia, sähköisiä tai kemiallisia apuvälineitä, joita valmistaja ei ole suositellut.

 VAROITUS: Älä käytä tai säilytä laitteen osastojen sisällä sähkölaitteita, elleivät ne ole valmistajan nimenomaan hyväksymää tyyppiä.

 VAROITUS: Jääpalakoneet ja/tai vesiautomaatit, joita ei ole kytketty suoraan vesijohtoverkkoon, on täytettävä vain juomakelpoisella vedellä.

 VAROITUS: Automaattiset jääpalakoneet ja/tai vesiautomaatit on ehdottomasti kytkettävä ainoastaan juomakelpoista vettä antavaan vesipisteeseen, jonka syöttöpaine on 0,17 – 0,81 MPa (1,7 – 8,1 bar).

 Älä säilytä räjähtäviä aineita, kuten esimerkiksi aerosolipakkauksia, laitteessa tai sen lähetyvillä äläkä myöskään sijoita tai käytä bensiiniä tai muita syttyviä materiaaleja tällä tavoin.

 Älä laita suuhun kylmävaraajien (toimitetaan joidenkin mallien mukana) sisältämää (myrkytöntä) ainetta. Älä syö jääkuutioita tai mehujäitä suoraan pakastimesta ottamisen jälkeen, sillä ne voivat aiheuttaa kylmävammoja.

 Jos laitteessa käytetään tuulettimen kannen sisäpuolelle asennettavaa ilmansuodatinta, suodattimen on oltava paikoillaan aina, kun jääkaappi on käytössä.

 Älä säilytä pakastinosastossa nesteitä sisältäviä lasiastioita, sillä ne saattavat särkyä.

Älä estä tuulettimen pyörimistä elintarvikkeilla (jos laitteessa on tuuletin).

Varmista elintarvikkeiden sijoittamisen jälkeen, että osastojen, erityisesti pakastimen, ovet sulkeutuvat kunnolla.

 Vioittuneet tiivisteet on vaihdettava mahdollisimman pian.

 Käytä jääkaappiosastoa vain tuoreiden elintarvikkeiden säilyttämiseen ja pakastinosastoa vain pakasteiden säilyttämiseen, tuoreiden elintarvikkeiden pakastamiseen ja jääkuutioiden valmistamiseen.

 Vältä pakkaamattomien ruokien säilyttämistä kosketuksissa jääkaapin tai pakastimen sisäpintoihin.

Laitteissa voi olla erikoislokeroita (tuoretuotelokero, Zero Degrees -lokero jne.).

Ellei tuotteen ohjeissa erityisesti toisin mainita, ne voidaan poistaa ilman, että laitteen suorituskyky heikkenee.



C-pentaania käytetään eristysmassan paisutusaineena, ja se on syttyvä kaasu.

Laitteen sopivimmat osastot, joissa varastoidaan tiettytyyppisiä elintarvikkeita, ottaen huomioon laitteen eri osastojen erilaiset lämpötilajakaumat, ovat seuraavat:

1) Jääkaappiosaston ylempi osa & -ovi - lämpötila-alue: Säilytä trooppisia hedelmiä, tölkkejä, juomia, munia, kastikkeita, suolakurkkuja ja pikkelsejä, voita, hilloa

2) Jääkaappiosaston keskiosa - kylmä alue: Säilytä juustoja, maitoa, maitotuotteita, deli-ruokia, jugurtteja

3) Jääkaappiosaston alin osa - kylmin alue: Säilytä leikkeleitä, jälkiruokia, lihaa ja kalaa, juustokakkuja, tuorepastaa, hapankermaa, pestoa/salsaa, kotiruokaa, leivonnaisia, vanukkaita ja kermaisia juustoja

4) Hedelmä- & vihanneslaatikko jääkaappiosaston alaosassa: Säilytä vihanneksia ja hedelmiä (paitsi trooppisia hedelmiä)

5) Jäähdytinosasto: Säilytä lihaa ja kalaa vain kylmimmässä laatikossa
Elintarvikkeiden saastumisen välttämiseksi huomioi seuraavat seikat:

- Oven avaaminen pitkiksi ajoiksi voi aiheuttaa huomattavan lämpötilan nousun laitteen osastoissa.
- Puhdista säännöllisesti sellaiset pinnat, jotka saattavat joutua kosketuksiin elintarvikkeiden kanssa, ja käsillä olevat valutusjärjestelmät.
- Puhdista vesisäiliöt, jos niitä ei ole käytetty 48 tuntiin; huuhtele vesijärjestelmä, joka on liitetty vesihuoltoon, jos vettä ei ole valutettu 5 päivän aikana.
- Säilytä raakaa lihaa ja kalaa sopivissa astioissa jääkaapissa, jotta ne eivät pääse kosketuksiin muiden ruokien kanssa tai putoa niihin.
- Kahden tähden jäädytetyt elintarvikeosastot soveltuvat esipakastettujen elintarvikkeiden säilyttämiseen, jäätelön ja jääpalojen säilyttämiseen tai valmistukseen.
- Älä jäädytä tuoretta ruokaa yhden, kahden tai kolmen tähden osastoissa.
- Jos jäähdytyslaitte jätetään tyhjäksi pitkäksi ajaksi, sammuta, sulata, puhdista, kuivaa ja jätä ovi auki,

jotta home ei pääse kehittymään laitteen sisään.

ASENNUS

⚠ Laitteen käsittely ja asennus edellyttää kahta tai useampaa henkilöä – loukkaantumisvaara. Käytä suojakäsineitä pakkauksen avaamisen ja asennuksen yhteydessä – leikkautumisvaara.

⚠ Asennus, mukaan lukien vesikytkennät (jos niitä on), sähkökytkennät ja korjaukset on annettava pätevän asentajan tehtäviksi. Älä korjaa tai vaihda mitään laitteen osaa, ellei käyttöohjeessa nimenomaan näin kehoiteta. Pidä lapset loitolla asennuspaikasta. Kun olet purkanut laitteen pakkauksesta, varmista, että laite ei ole vahingoittunut kuljetuksen aikana. Jos havaitset ongelmia, ota yhteyttä jälleenmyyjään tai lähimpään huoltopalveluun. Asennuksen jälkeen pakkausjätteet (muovi, styroksiosat, jne.) on säilytettävä lasten ulottumattomissa – tukehtumisvaara. Laite on kytkettävä irti sähköverkosta ennen mitään asennustoimenpiteitä – sähköiskun vaara. Varmista asennuksen aikana, että laite ei vaurioita virtajohtoa – tulipalon tai sähköiskun vaara. Kytke laite päälle vasta kun asennus on valmis.

⚠ Lattian vaurioitumista (esim. parkettipinta) on varottava laitetta siirrettäessä. Asenna laite lattialle tai tukipinnalle, joka on riittävän vankka tukemaan sen painon. Valitun tilan on myös sovelluttava käyttötarkoitukseen ja oltava riittävän suuri.

Varmista, että laite ei ole lämmönlähteen läheisyydessä, että kaikki neljä jalkaa ovat

tukevasti kiinni ja että ne tulevat kunnolla kiinni lattiaan; säädä niitä tarvittaessa tilanteen vaatimalla tavalla. Tarkasta vesivaa'an avulla, että laite on täysin vaakasuorassa. Odota vähintään kaksi tuntia ennen kuin kytket laitteen päälle, jotta kylmäainepiiri toimisi tehokkaasti. Kaikki laitteen asennukseen tarvittavat mitat ja tilantarpeet on ilmoitettu asennusohjeivihkossa.

⚠ **VAROITUS:** Kun asemoi laitteen, varmista, että virtajohto ei tartu kiinni tai vaurioidu.

⚠ **VAROITUS:** Laite on asennettava valmistajan ohjeiden mukaisesti, ettei laitteen epävakaas, asettelu tai kiinnitys aiheuta vahinkoja. Jääkaappia ei saa sijoittaa siten, että kaasulieden metalliputki tai metalliset kaasu- tai vesiputket tai sähköjohdot ovat kosketuksissa jääkaapin takaseinään (lauhduttimen kierukka).

⚠ Riittävän ilmanvaihdon varmistamiseksi jätä laitteen sivuille ja yläpuolelle tyhjää tilaa. Laitteen takaosan ja seinän väliin tulisi jättää 50 mm:n rako, jotta estettäisiin pääsy kuumille pinnoille. Tätä pienempi etäisyys lisää tuotteen energiankulutusta. Irrota virtajohto kondensaattorin koudusta asennuksen aikana, ennen kuin liität laitteen virtalähteeseen.

SÄHKÖASIOITA KOSKEVAT VAROITUKSET

⚠ Laite on voitava kytkeä irti sähköverkosta irrottamalla pistoke pistorasiasta, jos pistorasia on saavutettavissa, tai pistorasian edelle asennetusta moninapaisesta kytkimestä, minkä lisäksi laite on maadoitettava kansallisten sähköistä turvallisuutta koskevien määräysten mukaisesti.

⚠ Älä käytä jatkojohtoja, jakorasioita tai adaptoreita. Kun asennus on tehty, sähköosat eivät saa olla käyttäjän ulottuvilla. Älä käytä laitetta märkänä tai paljasjaloin.

Älä käytä tätä laitetta, jos virtajohto tai pistoke on vahingoittunut, jos laite ei toimi kunnolla tai jos se on vaurioitunut tai pudonnut.

⚠ Jos syöttöjohto on vahingoittunut, sen tilalle on vaihdettava toinen samanlainen; vaarojen välttämiseksi vaihdon saa suorittaa valmistaja, valmistajan huoltopalvelu tai vastaava pätevä henkilöstö – sähköiskuvaara.

⚠ **VAROITUS:** Älä sijoita useita siirrettäviä pistorasioita tai siirrettäviä virtalähteitä laitteen taakse.

PUHDISTUS JA HUOLTO

⚠ **VAROITUS:** Varmista, että laite on sammutettu ja että se on irrotettu sähkövirrasta ennen mihinkään huoltotoimenpiteisiin ryhtymistä; älä koskaan käytä höyrypesuria – sähköiskuvaara.

⚠ Älä käytä hankaavia tai voimakkaita puhdistusaineita kuten lasinpesusuihkeita, hankausaineita, syttyviä nesteitä, puhdistusvahoja, pesuainetiivisteitä, valkaisuaineita tai petrolipohjaisia tuotteita sisältäviä puhdistusaineita muoviosiin, sisäosiin ja oven tiivisteisiin tai vuorauksiin. Älä käytä paperiliinoja, hankaussieniä tai muita hankaavia puhdistusvälineitä.

PAKKAUSMATERIAALIN HÄVITTÄMINEN

Pakkaus on valmistettu 100-prosenttisesti kierrätettävästä materiaalista ja siinä on kierrätysmerkki .

Pakkauksen osia ei saa heittää roskiin vaan ne on hävitettävä paikallisten jätehuoltoviranomaisten määräysten mukaisesti.

KODINKONEIDEN HÄVITTÄMINEN

Tämä tuote on valmistettu kierrätettävistä tai uusiokäyttöön soveltuvista materiaaleista. Hävitä laite paikallisten jätehuoltomääräysten mukaisesti.

Lisätietoja sähkökäyttöisten kodinkoneiden käsittelystä, materiaalin keräämisestä ja kierrätyksestä saat paikallisilta viranomaisilta, jätehuollosta tai liikkeestä, josta laite on ostettu. Tämä laite on merkitty sähkö- ja elektroniikkalaiteromudirektiivin 2012/19/EU (WEEE-direktiivi) mukaisesti.

Varmistamalla, että tuote poistetaan käytöstä asianmukaisesti, voidaan auttaa estämään ympäristö- ja terveyshaittoja.

Symbolil  tuotteessa tai sen asiakirjoissa tarkoittaa, ettei laitetta saa hävittää kotitalousjätteiden mukana. Sen sijaan tuote on toimitettava sähkö- ja elektroniikkakomponenttien keräys- ja kierrätyspisteeseen.

ENERGIANSÄÄSTÖNEUVOJA

Noudata asennusohjeita riittävän ilmanvaihdon varmistamiseksi.

Tuotteen takaosan puutteellinen ilmanvaihto lisää energiankulutusta ja vähentää jäähdytystehoa.

Oven avaaminen usein saattaa nostaa energian kulutusta.

Laitteen sisälämpötilaan ja energiankulutukseen saattaa vaikuttaa myös ympäristön lämpötila sekä laitteen sijainti. Huomioi nämä tekijät säätäessäsi lämpötila-asetusta. Avaa ovea mahdollisimman vähän.

Kun sulatat pakastettuja elintarvikkeita, laita ne jääkaappiin.

Pakastettujen tuotteiden alhainen lämpötila jäähdyttää jääkaapissa olevia elintarvikkeita. Anna lämpimien ruokien ja juomien jäähtyä ennen niiden laittamista laitteeseen.

Jääkaapin hyllyjen sijoittelulla ei ole vaikutusta energiankulutukseen.

Elintarvikkeet tulisi sijoittaa hyllyille siten, että ilma pääsee kiertämään (elintarvikkeet eivät saa koskettaa toisiaan, ja elintarvikkeiden ja takaseinän väliin on jätettävä rako).

Saat lisätilaa pakasteiden säilytystä varten irrottamalla korit tai Stop Frost -hyllyn, jos sellainen on.

Älä huolestu kompressorista tulevista äänistä; ne ovat normaaleja toimintaan liittyviä ääniä.

ENSIMMÄINEN KÄYTTÖKERTA

- Odota vähintään kaksi tuntia asennuksen jälkeen ennen kuin kytket laitteen verkkovirtaan. Kytke laite verkkovirtaan ja käynnistä se kääntämällä lämpötilan valitsinta. Odota laitteen virran kytkemisen jälkeen 4–6 tuntia, että laite saavuttaa oikean säilytyslämpötilan normaalille täyttömäärälle.
- Jääkaapissasi saattaa tuntua hajua, kun käytät sitä ensimmäistä kertaa. Tämä on normaalia ja hajua häipyy kun jääkaappi alkaa jäähtyä.

KÄYTTÖÄ KOSKEVIA TIETOJA

Termostaatin asetukset

- Pakastimettomissa (pelkkä jääkaappitila) ei ole pakastinosastoa, mutta ne pystyvät viilentämään alle 5 °C:een.
- Termostaatti säätää jääkaappiosaston sisälämpötilan automaattisesti.
Kiertämällä nuppia asennosta 1. asentoon 5. saadaan kylmempiä lämpötiloja.
- « • » asento ilmoittaa, että termostaatti on suljettu eikä laite viilennä.
- Elintarvikkeiden lyhytaikaista säilyttämistä varten pakastin/jääkaappiosastossa voit asettaa nupin minimi- ja keskiasennon väliin.(1-3)
- Elintarvikkeiden pitkäaikaista säilyttämistä varten voit asettaa nupin keskiasentoon.(3-4)

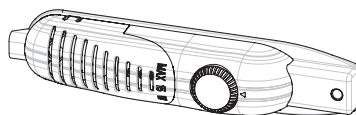

Lämpötilan asetuksia koskevat varoitukset

- Pakastimettomissa (pelkkä jääkaappitila) ei ole pakastinosastoa, mutta ne pystyvät viilentämään jopa 4 - 6 °C:een.
- Ympäristön lämpötila, juuri säilytykseen laitettujen tuoreiden elintarvikkeiden lämpötila sekä oven avaamistiheys vaikuttaa jääkaapin lämpötilaan. Muuta lämpötila-asetusta tarpeen vaatiessa.
- Tehokkuuden kannalta katsoen ei ole suositeltavaa käyttää jääkaappia kylmemmissä lämpötiloissa kuin 10 °C.
- Termostaattia asetettaessa on otettava huomioon kuinka usein laitteen ovea avataan ja suljetaan, jääkaapissa säilytettävien elintarvikkeiden määrä sekä ympäristö, johon jääkaappi sijoitetaan.
- Kun laite kytetään päälle ensimmäisen kerran, anna sen käydä 24 tuntia, jotta se saavuttaisi suuren ruokamäärän säilyttämiseen tarvittavan lämpötilan. Tänä aikana ovea ei saa avata, eikä laitteen sisällä saa säilyttää suurta ruokamäärää.
- Irrota laitteen kytkentä sähkökatkon aikana kompressorin vaurioitumisen ehkäisemiseksi. Kun sähköt palaavat, kytke laite uudelleen vasta 5–10 minuutin kuluttua. Tämä auttaa ehkäisemään laitteen komponenttien vahingoittumista.
- Laitteesi on suunniteltu toimimaan standardeissa ilmoitettujen lämpötilarajoitusten puitteissa arvokyltissä ilmoitetun ilmastoluokan mukaisesti. Jääkaappia ei tule käyttää ympäristössä, joka ei vastaa ilmoitettuja lämpötilarajoituksia. Tällainen käyttö laskisi laitteen jäähdytystehoa.
- Tämä laite on suunniteltu käytettäväksi ympäristössä, jonka lämpötila on 10 °C - 43 °C.

Ilmastoluokka	Ymp. T. (°C)
SN:	10–32 °C
ST:	16 – 38 °C;
N:	16 – 32 °C
T:	16 – 43 °C

RUOAN SÄILYTYS

- Kosteuden ja huurteen kehittymisen ehkäisemiseksi älä koskaan laita jääkaappiin avonaisissa astioissa olevia nesteitä. Huurre pyrkii keskittymään haihtuvan nesteen kylmimpiin osiin ja ajan kuluessa laitteesi tarvitsee useammin suoritettavaa sulattamista.
- Älä koskaan laita lämpimiä ruokia jääkaappiin. Lämpimän ruoan tulee antaa jäähtyä huoneenlämpöiseksi ja se tulee sijoittaa jääkaappiin siten, että ilma pääsee kiertämään riittävästi jääkaappiosastossa.
- Varmista, että mikään ei kosketa laitteen takaseinää, sillä tällöin kehittyisi huurretta ja pakkaus takertuu siihen. Älä avaa jääkaapin ovea usein.
- Suosittelemme käärimään lihan ja peraton kalan löysästi pakkaukseen ja asettamaan ne lasihyllylle, juuri vihanneslaatikon yläpuolelle, missä ilma on viileintä, sillä tällöin säilymisolosuhteet ovat parhaimmat.
- Säilytä irralliset hedelmät ja vihannekset vihannes- ja hedelmälaatikoissa.
- Älä laita jääkaappiin märkiä vihanneksia.
- Kaikkien elintarvikkeiden säilytysajat riippuvat niiden alkuperäisestä laadusta sekä katkeamattomasta kylmäsäilytyksestä ennen jääkaappiin laittamista.
- Jotta tuotteet eivät saastuttaisi toisiaan, älä säilytä lihatuotteita yhdessä hedelmien ja vihannesten kanssa. Lihasta tippuvat nesteet saattavat saastuttaa muita jääkaapissa olevia tuotteita. Lihatuotteet on pakattava ja hyllyille valuneet nesteet puhdistettava.
- Älä laita ruokaa ilmanottoaukon eteen.
- Käytä pakatut tuotteet ennen niiden viimeistä käyttöpäivää.

PUHDISTUS JA HUOLTO

- Irrota laitteen sähkökytkentä ennen sen puhdistamiseen ryhtymistä.
- Älä puhdista laitetta kaatamalla siihen vettä.
- Varmista, että lamppukoteloon ja muihin sähkökomponentteihin ei pääse vettä.
- Jääkaappiosasto tulee puhdistaa säännöllisesti natriumbikarbonaatista ja haaleasta vedestä valmistetulla liuoksella.
- Pese lisävarusteet erikseen saippualla ja vedellä. Älä pese niitä astianpesukoneessa.
- Älä käytä hankaavia tuotteita, puhdistusaineita tai saippuaita. Huuhtelee pesemisen jälkeen puhtaalla vedellä ja kuivaa huolellisesti. Kun olet suorittanut puhdistamisen, kytke pistoke uudelleen sähköverkkoon kuivin käsin.
- Puhdista lauhdutin harjalla vähintään kaksi kertaa vuodessa. Tämä auttaa säästämään energiakustannuksissa ja nostaa tuottavuutta.



Pakasteiden sulattaminen

- Jääkaappiosasto sulattaa automaattisesti toimintansa aikana ; sulatusvesi kerääntyy haihdutussäiliöön ja haihtuu automaattisesti.
- Haihdutussäiliö ja sulatusveden tyhjennysaukko tulee puhdistaa säännöllisesti samoin kuin sulatusveden tyhjennysaukon tulppakin, jotta jääkaapin pohjalle ei kerääntynyt vettä sen sijaan, että se virtaa ulos.
- Voit myös kaataa tyhjennysaukkoon 1/2 lasillista vettä sisäpuolen puhdistamista varten.

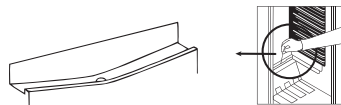

Lampun vaihtaminen

Kun vaihdat lampun jääkaappiosastoon:

1. Irrota yksikön sähköpistoke pistorasiasta.
2. Irrota kotelon kansi pidikkeistä ruuvitaltalla.
3. Laita tilalle korkeintaan 15 watin lamppu.
4. Laita suojus takaisin paikalleen.
5. Odota 5 minuuttia ennen kuin kytket pistokkeen uudelleen ja viet termostaatin alkuperäiseen asentoonsa.

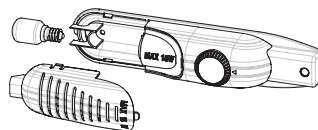

LED-lampun vaihtaminen

Jos jääkaapissasi on LED-valo, ota yhteyttä asiakaspalveluun, sillä tällaisen lampun saa vaihtaa ainoastaan valtuutettu henkilökunta.

KULJETTAMINEN JA ASENNUSPAIKAN MUUTTAMINEN

- Alkuperäispakkaus ja paisutetusta polystyreenistä valmistetut osat (PS) voidaan haluttaessa säilyttää.
- Kuljetuksen ajaksi laite tulisi kytkeä paikalleen leveällä hinnalla tai vahvalla köydellä. Kuljettamista varten on noudatettava aaltopahviin kirjoitettuja ohjeita.
- Ennen kuljettamiseen tai asennuspaikan muuttamiseen ryhtymistä on kaikki liikkuvat esineet (esim. hyllyt, vihanneslaatikko, jne.) poistettava laitteesta tai kiinnitettävä siten, että ne eivät pääse vahingoittumaan.

Jääkaappia on kuljettava pystysuorassa asennossa.

Oven laittaminen takaisin paikalleen

- Jääkaapin oven avausuuntaa ei ole mahdollista muuttaa, jos jääkaapin oven kahvat on asennettu oven etupintaan.
- Oven avausuuntaa on mahdollista muuttaa malleissa, joissa ei ole kahvoja.
- Jos jääkaappisi oven avausuuntaa on mahdollista muuttaa, ota yhteyttä lähimpään valtuutettuun huoltoliikkeeseen avausuunnan vaihtamista varten.

ENNEN HUOLTOLIIKKEESEEN SOITTAMISTA

Jos jääkaappi ei toimi odotetulla tavalla, tarkasta alla oleva lista ennen kuin otat yhteyttä sähkötekniikkoon tai huoltopalveluun.

Mitä tehdä jos jääkaappisi ei toimi:

Tarkista seuraavat seikat:

- Jääkaapin pistoke on kiinnitetty ja jääkaappi on laitettu päälle.
- Sulake ei ole palanut eikä kyseessä ole sähkökatko.
- Termostaatin asetus on asennossa « • ».
- Pistorasiassa on vikaa. Voit tarkastaa tämän kytkemällä kyseiseen pistorasiaan jonkin toisen laitteen, jonka tiedät varmasti toimivan.

Mitä tehdä jos jääkaappisi toimii huonosti:

Tarkista seuraavat seikat:

- Laitteessa ei ole liikaa elintarvikkeita.
- Ovet on suljettu kunnollisesti.
- Lauhduttimessa ei ole pölyä.
- Laitteen takana ja sivuilla on tarpeeksi tilaa ilman kierrolle.

Jos jääkaapin käyntiääni on liian meluisa

Normaalit äänet

- Särähtely (jään särkyminen): (No frost / frost free -laitteet)
- Automaattisen sulatuksen aikana. Kun laite kylmenee tai lämpimää (johtuu laitteen materiaalin lämpölaajenemisesta).
- Lyhyt naksahdus: Kuuluu kun termostaatti kytkee kompressorin pois päältä.-

Kompressorin äänet

- Normaalii moottorista kuuluva ääni: Tämä ääni tarkoittaa, että kompressorii toimii normaalisti.
- Kompressorista saattaa kuulua enemmän melua lyhyen aikaa silloin, kun se käynnistetään ensimmäisen kerran.

Kupliva ja läiskyvä ääni:

- Tämä ääni johtuu jääkaapin ja pakastimen putkistossa virtaavasta aineesta.

Jos jääkaapin käyntiääni on liian meluisa

- Asetetun jäähdytystason säilyttämiseksi kompressorii saattaa käynnistyä silloin tällöin. Tällöin jääkaapista kuuluu ääniä, jotka kuuluvat normaalisti sen toimintaan. Kun haluttu jäähdytystaso on saavutettu, äänet hiljenevät automaattisesti.

Jos ääni jatkuu:

- Jos et käytä jääkaappiasi pitkään aikaan (esim. kesälomilla), laita termostaatti asentoon “*”. Onko laitteesti tukevasti paikallaan? Onko sen jalat säädetty oikein?
- Onko jääkaapin takana jotain?
- Tärisevätkö hyllyt tai hyllyillä olevat astiat? Aseta hyllyt ja/tai astiat paremmin paikalleen

jos näin on.

- Tärisevätkö jääkaapin päälle sijoitetut esineet?

Jos kuulet jotain muuta melua, varmista että:

- Laite on vaakatasossa.
- Mikään ei koske laitteen takaseinään.
- Laitteen päällä olevat esineet eivät tärise.

Veden virtauksesta kuuluva ääni: (No frost / frost free -laitteet) Sulatuksen aikana normaalisti haihdutustustasiaan valuvan veden ääni. Tämä ääni kuuluu sulatuksen aikana.

Ilmavirtauksesta kuuluva ääni: Jos laitteessa on tuuletin pakastimessa / jäädyttimessä / kaapin alaosassa.

- Tämä ilman kierrosta johtuva ääni kuuluu jääkaapissa järjestelmän normaalin toiminnan aikana.

Jos laitteesta kuuluu ääntä:

Jäähdytyspiirissä kiertävä jäähdytyskaasu saattaa aiheuttaa hienoista (kuplivaa) ääntä silloinkin, kun kompressori ei ole käynnissä. Se on täysin normaalia. Jos ääni on erilaista, varmista että:

- Laite on vaakatasossa.
- Mikään ei koske laitteen takaseinään.
- Laitteen päällä tai sen sisällä olevat esineet eivät tärise.

Jos jääkaapin alaosassa on vettä:**Tarkista seuraavat seikat:**

- Sulatusveden tyhjennysaukko ei ole tukossa (käytä tyhjennysluppaa tyhjennysaukon puhdistamiseen).

Jos jääkaappisi ei jäähdytä tarpeeksi:

- Jääkaappisi on suunniteltu toimimaan tiettyjen ympäristöä koskevien lämpötilarajoitusten puitteissa, arvokyltissä ilmoitetun ilmastoluokan mukaisesti. Ei ole suositeltavaa käyttää jääkaappia ilmoitettujen lämpötila-arvojen ulkopuolella.

Suosituksia

- Jos laite on kytketty irti tai sen pistoke on irrotettu, odota vähintään 5 minuuttia ennen sen kytkemistä tai uudelleen käynnistämistä, kompressorin vahingoittumisen ehkäisemiseksi.
- Jos et käytä jääkaappiasi pitkään aikaan (esim. kesälomilla), irrota pistoke. Puhdista jääkaappisi puhdistusohjeiden mukaisesti ja jätä ovi auki kosteuden ja hajujen estämiseksi.
- Jos ongelma jatkuu yllä mainittujen ohjeiden noudattamisen jälkeen, ota yhteyttä lähimpään valtuutettuun huoltoliikkeeseen.
- Hankkimasi laite on tarkoitettu yksinomaan kotitalouskäyttöön. Se ei sovellu kaupalliseen tai yhteiskäyttöön. Jos kuluttaja käyttää laitetta tästä poikkeavalla tavalla, valmistaja ja jälleenmyyjä eivät ole vastuussa mistään korjauksista tai vioista takuuajana.

LAITTEEN OSAT JA OSASTOT

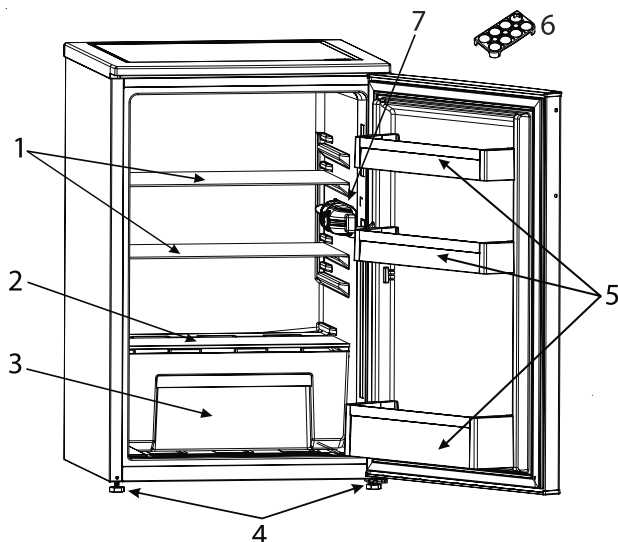

Tässä esittelyssä annetaan tietoa ainoastaan laitteen osista.
Osat saattavat vaihdella laitteen mallista riippuen.

- | | |
|---------------------------|--------------------------------------|
| 1. Jääkaapin hylly | 5. Ovihylly |
| 2. Vihanneslaatikon kansi | 6. Munateline |
| 3. Vihanneslaatikko | 7. Jääkaapin sisävalo & Termostaatti |
| 4. Tasapainotusjalat | |

CONSIGNES DE SÉCURITÉ

Il est important de les lire et de les respecter

Avant d'utiliser l'appareil, lire attentivement les consignes de sécurité. Conservez-les à portée pour consultation ultérieure.

Le présent manuel et l'appareil lui-même contiennent des consignes de sécurité importantes qui doivent être lues et observées en tout temps.

Le Fabricant décline toute responsabilité si les consignes de sécurité ne sont pas respectées, en cas de mauvaise utilisation de l'appareil, ou d'un mauvais réglage des commandes.

⚠ Les enfants en bas âge (0-3 ans) doivent être tenus à l'écart de l'appareil. Les jeunes enfants (3-8 ans) doivent être tenus à l'écart de l'appareil sauf s'ils se trouvent sous surveillance constante. Les enfants âgés de 8 ans et plus, ainsi que les personnes présentant des capacités physiques, sensorielles ou mentales réduites, ou ne possédant ni l'expérience ni les connaissances requises, peuvent utiliser cet appareil sous la surveillance ou les instructions d'une personne responsable leur ayant expliqué l'utilisation de l'appareil en toute sécurité, ainsi que les dangers potentiels. Les enfants ne doivent pas jouer avec l'appareil. Les enfants ne doivent pas nettoyer, ni procéder à l'entretien de l'appareil sans surveillance.

Les enfants âgés de 3 à 8 ans sont autorisés à charger et décharger les appareils de réfrigération.

UTILISATION AUTORISÉE

⚠ ATTENTION : Cet appareil n'est pas conçu pour fonctionner à l'aide d'un dispositif de commutation externe, comme une minuterie ou un système de télécommande.

⚠ Cet appareil est destiné à un usage

domestique et peut aussi être utilisé dans les endroits suivants : cuisines pour le personnel dans les magasins, bureaux et autres environnements de travail ; dans les fermes ; Par les clients dans les hôtels, motels, chambres d'hôtes, et autres résidences similaires.

⚠ Cet appareil n'est pas conçu pour une utilisation professionnelle. N'utilisez pas l'appareil en extérieur.

⚠ L'ampoule utilisée dans l'appareil est spécialement conçue pour des appareils ménagers et ne convient pas à l'éclairage général d'une pièce au domicile (Règlement CE 244/2009).

⚠ L'appareil est conçu pour fonctionner dans des endroits où la température ambiante se trouve dans les plages suivantes, en fonction de la classe climatique indiquée sur la plaque signalétique.

L'appareil peut ne pas fonctionner correctement s'il est exposé pendant une période prolongée à des températures non comprises dans la plage spécifiée.

Températures ambiantes classe climatique :

SN:	De 10 à 32 °C
ST:	De 16 à 38 °C;
N:	De 16 à 32 °C
T:	De 16 à 43 °C





Cet appareil ne contient pas de CFC. Le circuit de réfrigérant contient du R600a (HC). Appareils avec isobutane (R600a) : l'isobutane est un gaz naturel qui n'est pas nuisible à l'environnement, mais il est inflammable. Par conséquent, assurez-vous que les tuyaux du circuit réfrigérant ne sont pas endommagés, surtout lorsque vous videz le circuit réfrigérant.

 **AVERTISSEMENT :**
N'endommagez pas les tuyaux du circuit de refroidissement de l'appareil.

 **AVERTISSEMENT :** Veillez à ce que les ouvertures de ventilation, dans l'enceinte de l'appareil ou dans la structure intégrée, soient dénuées d'obstructions.

 **AVERTISSEMENT :** N'utilisez pas des moyens mécaniques, électriques ou chimiques différents de ceux recommandés par le fabricant pour accélérer le processus de décongélation.

 **AVERTISSEMENT :** N'utilisez pas ou ne placez pas les dispositifs électriques à l'intérieur des compartiments de l'appareil s'ils ne sont pas du type expressément autorisé par le fabricant.

 **AVERTISSEMENT :** Les machines à glaçons et/ou les distributeurs d'eau non directement raccordés à l'arrivée d'eau doivent être remplis uniquement avec de l'eau potable.

 **AVERTISSEMENT :** Les distributeurs automatiques de glaçons et/ou d'eau doivent être raccordés à une alimentation en eau potable uniquement, avec une pression d'eau principale comprise entre 0,17 et 0,81 MPa (1,7 et 8,1 bars).

 **N'entreposez pas les substances explosives comme les aérosols et ne placez pas ou n'utilisez pas d'essence ou d'autres matériaux inflammables dans ou près de l'appareil.**

 **N'avalez pas le contenu (non toxique) des sacs de glace (dans certains modèles). Ne mangez pas de glaçons ou de bâtonnets glacés immédiatement après les avoir sortis du congélateur; ils pourraient provoquer des brûlures par le gel.**

 **Pour les produits conçus pour utiliser un filtre à air à l'intérieur d'un**

couvercle de ventilateur accessible, le filtre doit toujours être en place lorsque le réfrigérateur est en marche.

 **Ne stockez pas de récipients en verre avec des liquides dans le compartiment congélateur ; ils pourraient se briser.**

N'obstruez pas le ventilateur (si disponible) avec des aliments. Après avoir placé les aliments, vérifiez si la porte des compartiments ferme correctement, en particulier la porte du congélateur.

 **Les joints endommagés doivent être remplacés dès que possible.**

 **Utilisez le compartiment réfrigérateur uniquement pour stocker les aliments frais et le compartiment congélateur uniquement pour stocker les aliments surgelés, congeler les aliments frais, et faire des glaçons.**

 **Évitez de mettre des aliments non emballés en contact direct avec les surfaces intérieures du compartiment réfrigérateur ou du compartiment congélateur.**

Les appareils peuvent être équipés de compartiments spéciaux (compartiment fraîcheur, compartiment « Zéro degré »,...).

Sauf spécification différente dans la brochure du produit, ils peuvent être retirés tout en maintenant des performances équivalentes.



Le c-pentane est utilisé en tant qu'agent gonflant dans la mousse d'isolation et est un gaz inflammable.

Les compartiments de l'appareil les plus appropriés dans lesquels des types spécifiques d'aliments doivent être conservés, en tenant compte de la répartition différente de la température dans les différents compartiments de l'appareil, sont les suivants :

1) Zone supérieure de la porte du compartiment du réfrigérateur & - zone

de température : Conservez fruits tropicaux, canettes, boissons, oeufs, sauces, cornichons, beurre, confiture

2) Zone centrale du compartiment du réfrigérateur - zone froide : Conservez fromage, lait, produits laitiers, charcuterie, yaourt

3) Zone inférieure du compartiment du réfrigérateur - zone plus froide : Conservez charcuterie, desserts, viande et poisson, cheesecake, pâtes fraîches, crème fraîche, pesto/salsa, plats faits maison, crème pâtissière, pudding et fromage à la crème

4) Tiroir pour fruits et légumes & en bas du compartiment du réfrigérateur : Conservez fruits et légumes (fruits tropicaux exceptés)

5) Compartiment de refroidissement: Conservez uniquement viande et poisson dans le tiroir le plus froid

Pour éviter la contamination des aliments, veuillez respecter les points suivants :

- L'ouverture prolongée de la porte peut entraîner une augmentation importante de la température dans les compartiments de l'appareil.
- Nettoyez régulièrement les surfaces pouvant entrer en contact avec les aliments et les systèmes de drainage accessibles.
- Nettoyez les réservoirs d'eau s'ils n'ont pas été utilisés pendant 48 h; rincez le système d'alimentation en eau raccordé à une source d'eau si l'eau n'a pas été aspirée pendant 5 jours.
- Conservez viande et poisson crus dans des récipients appropriés au réfrigérateur, de manière à ce qu'ils n'entrent pas en contact ou coulent sur d'autres aliments.
- Les compartiments deux étoiles pour aliments congelés conviennent à la conservation d'aliments pré-congelés, à la conservation ou à la fabrication de glace et de glaçons.

- Ne congelez pas les aliments frais dans des compartiments à une, deux ou trois étoiles.
- Si l'appareil de réfrigération reste vide pendant de longues périodes, éteignez, décongelez, nettoyez, séchez et laissez la porte ouverte pour éviter la formation de moisissure à l'intérieur de l'appareil.

INSTALLATION

⚠ L'appareil doit être manipulé et installé par au moins deux personnes - vous pourriez vous blesser.

Utilisez des gants de protection pour le déballage et l'installation - vous pourriez vous couper.

⚠ L'installation, incluant l'alimentation en eau (selon le modèle), et les connexions électriques, ainsi que les réparations, doivent être exécutées par un technicien qualifié. Ne procédez à aucune réparation ni à aucun remplacement de pièce sur l'appareil autre que ceux spécifiquement indiqués dans le guide d'utilisation. Gardez les enfants à l'écart du site d'installation. Après avoir déballé l'appareil, assurez-vous qu'il n'a pas été endommagé pendant le transport. En cas de problème, contactez le détaillant ou le Service Après-vente le plus près.

Une fois installé, gardez le matériel d'emballage (sacs en plastique, parties en polystyrène, etc.) hors de la portée des enfants - ils pourraient s'étouffer.

L'appareil ne doit pas être branché à l'alimentation électrique lors de l'installation - vous pourriez vous électrocuter. Au moment de l'installation, assurez-vous que le câble d'alimentation n'est pas endommagé par l'appareil - risque d'incendie ou de choc électrique. Allumez l'appareil uniquement lorsque l'installation est terminée.

⚠ Prenez garde à ne pas endommager les sols (p. ex., les parquets) lorsque vous déplacez l'appareil.

Installez l'appareil sur un sol ou des supports suffisamment résistants pour supporter son poids et dans un endroit adapté à sa taille et à son utilisation.

Lors de l'installation de l'appareil, assurez-vous qu'il n'est pas placé près d'une source de chaleur et que les quatre pieds sont stables et reposent sur le sol, en les réglant au besoin. Assurez-vous aussi que l'appareil est parfaitement de niveau en utilisant un niveau à bulle. Attendez au moins deux heures avant de brancher l'appareil pour s'assurer que le circuit de réfrigération atteint son efficacité maximum.

Toutes les dimensions et espacements nécessaires pour l'installation de l'appareil sont indiqués dans la brochure d'instructions pour l'installation.

⚠ **AVERTISSEMENT** : Lors de la mise en place de l'appareil, assurez-vous que le câble d'alimentation n'est pas coincé ou endommagé.

⚠ **AVERTISSEMENT** : pour éviter tout danger dû à l'instabilité, le positionnement ou le montage de l'appareil doit être effectué conformément aux instructions du fabricant.

Il est interdit de placer le réfrigérateur de sorte que le tuyau métallique d'une cuisinière à gaz, les tuyaux métalliques de gaz ou d'eau, ou les câbles électriques soient en contact avec la paroi arrière du réfrigérateur (bobine de condenseur).

⚠ Afin de garantir une aération adéquate, laissez un espace des deux côtés et au-dessus de l'appareil. La distance entre l'arrière de l'appareil et le mur derrière l'appareil doit être de 50 mm pour empêcher l'accès à des

surfaces chaudes. Une réduction de l'espace recommandé entraîne une augmentation de la consommation d'énergie.

Retirez le fil d'alimentation du crochet du condensateur lors de l'installation avant de connecter le produit à l'alimentation électrique.

AVERTISSEMENTS ÉLECTRIQUES

⚠ Il doit être possible de débrancher l'appareil de l'alimentation électrique en retirant la fiche de la prise de courant si elle est accessible, ou à l'aide d'un interrupteur multipolaire en amont de la prise de courant, conformément aux règles de câblage et l'appareil doit être mis à la terre conformément aux normes de sécurité électrique nationales.

⚠ N'utilisez pas de rallonge, de prises multiples ou d'adaptateurs. Une fois l'installation terminée, l'utilisateur ne devra plus pouvoir accéder aux composantes électriques. N'utilisez pas l'appareil si vous êtes mouillé ou si vous êtes pieds nus.

N'utilisez pas cet appareil si le câble d'alimentation ou la prise de courant sont endommagés, si l'appareil ne fonctionne pas correctement, ou s'il a été endommagé ou échappé.

⚠ Si le câble d'alimentation est endommagé, remplacez-le avec un câble identique par le fabricant ou un de ces techniciens autorisée, ou un technicien qualifié pour éviter les dangers d'électrocution.

⚠ **AVERTISSEMENT** : Ne placez pas les prises portables multiples ou les alimentations électriques portables à l'arrière de l'appareil.

NETTOYAGE ET ENTRETIEN

⚠ **AVERTISSEMENT** : Assurez-vous que l'appareil est éteint et débranché du réseau électrique avant d'effectuer l'entretien - vous pourriez

vous électrocuter ; n'utilisez jamais d'équipement de nettoyage à vapeur - risque de choc électrique.

 N'utilisez pas de nettoyeurs abrasifs ou rugueux comme les vaporisateurs pour fenêtre, nettoyeurs, liquides inflammables, nettoyant pour cire, détergents concentrés, désinfectants et nettoyeurs contenant des produits pétroliers ou des particules de plastique à l'intérieur et sur le contour et les joints de la porte. N'utilisez pas d'essuie-tout, de tampons à récurer, ou autres outils de nettoyage rugueux.

ÉLIMINATION DES MATÉRIAUX D'EMBALLAGE

Les matériaux d'emballage sont entièrement recyclables comme l'indique le symbole de recyclage .

Les différentes parties de l'emballage doivent donc être jetées de manière responsable et en totale conformité avec la réglementation des autorités locales régissant la mise au rebut de déchets.

MISE AU REBUT DES APPAREILS ÉLECTROMÉNAGERS

Cet appareil est fabriqué avec des matériaux recyclables ou pouvant être réutilisés.

Mettez-le au rebut en vous conformant à la réglementation locale en matière d'élimination des déchets.

Pour toute information supplémentaire sur le traitement et le recyclage des appareils électroménagers, contactez le service local compétent, le service de collecte des déchets ménagers ou le magasin où vous avez acheté l'appareil. Cet appareil est certifié conforme à la Directive européenne 2012/19/UE relative aux déchets d'équipements électriques et électroniques (DEEE).

En s'assurant que ce produit est correctement mis au rebut, vous contribuerez à empêcher toute conséquence nuisible pour l'environnement et la santé.

Le symbole  figurant sur le produit et sur la documentation qui l'accompagne indique que cet appareil ne doit pas être traité comme un déchet ménager mais doit être remis à un centre de collecte spécialisé dans le recyclage des appareils électriques et électroniques.

CONSEILS RELATIFS À L'ÉCONOMIE D'ÉNERGIE

Pour garantir une ventilation adéquate, suivez les instructions d'installation.

Une aération insuffisante à l'arrière du produit augmente la consommation d'énergie et réduit l'efficacité du refroidissement.

L'ouverture fréquente de la porte peut augmenter la consommation d'énergie.

La température interne de l'appareil et la consommation d'énergie peuvent être affectées par la température ambiante et l'endroit où l'appareil est installé. Le réglage de la température doit toujours prendre ces facteurs en compte. Évitez le plus possible d'ouvrir les portes.

Lors de la décongélation des produits surgelés, placez-les dans le réfrigérateur. La basse température des produits surgelés refroidit les aliments dans le réfrigérateur.

Laissez refroidir les aliments et boissons chaudes avant de les placer dans l'appareil.

Le positionnement des tablettes dans le réfrigérateur n'affecte pas l'utilisation efficace de l'énergie. Les aliments doivent être placés sur les tablettes de sorte à assurer une bonne circulation de l'air (les aliments ne doivent pas être en contact les uns avec les autres et une certaine distance entre les aliments et la paroi arrière doit être maintenue).

Vous pouvez augmenter la capacité de stockage des aliments congelés en enlevant des paniers et si elle est présente, l'étagère Antigivre.

Ne vous inquiétez pas des bruits provenant du compresseur qui sont des bruits de fonctionnement normaux.

PREMIÈRE UTILISATION

- Attendre au moins deux heures après l'installation avant de brancher l'appareil à l'alimentation électrique. Brancher l'appareil à l'alimentation électrique et tourner le bouton du thermostat pour allumer l'appareil. Après avoir allumé l'appareil, vous devez patienter de 4 à 6 heures pour atteindre la température de conservation appropriée pour un appareil normalement rempli.
- Votre réfrigérateur peut avoir une odeur lorsque vous l'utilisez pour la première fois. C'est normal et l'odeur s'estompera une fois que votre réfrigérateur aura commencé à refroidir.

INFORMATIONS CONCERNANT L'UTILISATION

Réglage du thermostat

- Les garde-mangers (refroidisseurs) ne disposent d'aucun compartiment congélateur mais peuvent refroidir en deçà de 5°C.
- Le thermostat régule automatiquement la température intérieure du compartiment réfrigérateur.
En tournant le bouton de la position 1. à 5., des températures plus froides peuvent être obtenues.
- La position « * » indique que le thermostat est fermé et qu'aucun refroidissement n'est disponible.
- Pour un stockage à court terme de l'aliment dans le compartiment congélateur/réfrigérateur, vous pouvez régler le bouton entre les positions minimum et moyenne. (1-3)
- Pour un stockage à long terme des aliments, vous pouvez régler le bouton sur la position moyenne. (3-4)

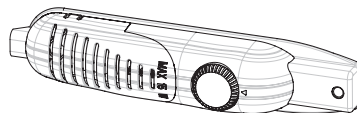

Avertissements concernant les réglages de la température

- Les garde-mangers (refroidisseurs) ne disposent d'aucun compartiment congélateur mais peuvent refroidir jusqu'à 4 - 6 °C.
- La température ambiante, la température des aliments fraîchement stockés et la fréquence d'ouverture de la porte affectent la température dans le compartiment réfrigérateur. Si nécessaire, changer le réglage de la température
- Il n'est pas recommandé de faire fonctionner votre réfrigérateur dans des environnements dont la température est inférieure à 10°C en termes de rendement.
- Lors du réglage du thermostat, tenez compte de la fréquence d'ouverture et de fermeture de la porte de l'appareil, de la quantité d'aliments stockés dans le réfrigérateur et de l'environnement dans lequel le réfrigérateur est situé.
- Lorsque l'appareil est allumé la première fois, laissez-le tourner pendant 24 heures afin d'atteindre la température de fonctionnement pour une grande quantité d'aliments à l'intérieur. Pendant ce temps, n'ouvrez pas la porte et ne gardez pas beaucoup d'aliments à l'intérieur.
- Débranchez votre appareil pendant une coupure de courant afin d'éviter tout dommage au compresseur. Une fois le courant rétabli, retardez le branchement de votre appareil pendant 5 à 10 minutes. Cela aidera à éviter tout dommage aux composants de l'appareil.
- Votre appareil est conçu pour fonctionner à des gammes de température ambiante indiquées dans les normes, conformément à la classe climatique indiquée sur l'étiquette d'information. Il n'est pas recommandé que votre réfrigérateur fonctionne dans les environnements qui sont hors des plages de température indiquées. Cela réduira l'efficacité de refroidissement du réfrigérateur.
- Cet appareil est conçu pour être utilisé à une température ambiante dans la plage de 10°C - 43°C.

Classe climatique	T. amb. (°C)
SN :	De 10 à 32 °C
ST :	De 16 à 38 °C ;
N :	De 16 à 32 °C
T :	De 16 à 43 °C

STOCKAGE DES ALIMENTS

- Pour réduire l'humidité et éviter la formation de givre, ne placez jamais de liquides dans des récipients non scellés dans le réfrigérateur. Le givre tend à se concentrer dans les parties les plus froides de l'évaporateur et parfois, votre appareil nécessitera des dégivrages plus fréquents.
- Ne placez jamais d'aliments tièdes dans le réfrigérateur. Les aliments tièdes doivent refroidir à la température ambiante et être disposés de façon à assurer une circulation d'air adéquate dans le compartiment réfrigérateur.
- Assurez-vous qu'aucun article n'est en contact direct avec la paroi arrière de l'appareil car du givre se développera et l'emballage risque d'y attacher. N'ouvrez pas la porte du réfrigérateur trop fréquemment.
- Nous vous recommandons d'envelopper de manière lâche la viande et le poisson nettoyé et de les stocker sur l'étagère en verre juste au-dessus du bac à légumes, où l'air est le plus froid, car ce sont là les meilleures conditions de stockage.
- Stockez les fruits et légumes en vrac dans les contenants prévus à cet effet.
- Ne mettez pas de légumes humides dans le réfrigérateur.
- La durée de conservation de tous les produits alimentaires dépend de la qualité initiale de l'aliment et du cycle de réfrigération ininterrompu avant le stockage du réfrigérateur.
- Pour éviter une contamination croisée, ne stockez pas la viande avec les fruits et légumes. L'eau qui fuit de la viande peut contaminer les autres produits dans le réfrigérateur. Vous devez emballer la viande et nettoyez les éventuelles fuites sur les tablettes.
- Ne placez pas d'aliments devant le passage d'écoulement d'air.
- Consommez des aliments emballés avant la date d'expiration recommandée.

NETTOYAGE ET ENTRETIEN

- Débranchez l'unité de l'alimentation électrique avant de la nettoyer.
- Ne nettoyez pas l'appareil en y versant de l'eau
- Assurez-vous que de l'eau n'entre pas dans le boîtier de l'ampoule et d'autres composants électriques.
- Le réfrigérateur doit être nettoyé régulièrement en utilisant une solution de bicarbonate de soude et d'eau tiède.
- Nettoyer les accessoires séparément avec de l'eau et du savon. Ne les nettoyez pas au lave-vaisselle.
- N'utilisez jamais de produits abrasifs ou de détergents. Après le lavage, rincez à l'eau propre et séchez minutieusement. Une fois que vous avez terminé le nettoyage, rebranchez la prise à l'alimentation principale avec les mains sèches
- Nettoyez le condenseur avec un balai au moins deux fois par an. Cela vous aidera à économiser des coûts de l'énergie et à augmenter la productivité.



Dégivrage

- Le dégivrage se produit automatiquement dans le compartiment réfrigérateur pendant le fonctionnement ; l'eau de dégivrage est collectée par le plateau d'évaporation et s'évapore automatiquement.
- Le plateau d'évaporation et le trou de vidange d'eau de dégivrage doivent être nettoyés régulièrement avec un bouchon de vidange de dégivrage pour éviter que l'eau ne s'accumule sur le fond du réfrigérateur au lieu de s'écouler.
- Vous pouvez également verser ½ verre d'eau dans le trou de vidange pour nettoyer l'intérieur.

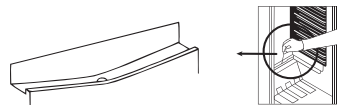

Remplacement de l'ampoule

Lors du remplacement de l'ampoule du compartiment réfrigérateur ;

1. Débrancher l'unité de l'alimentation électrique,
2. Enlevez le couvercle de la boîte des mâchoires en utilisant un tournevis.
3. Remplacez par une ampoule de 15 watts maximum.
4. Installez le capot.
5. Attendez 5 minutes avant de rebrancher et de remettre le thermostat dans sa position d'origine.

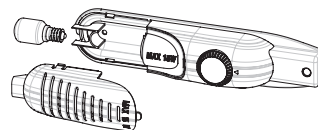

Remplacement de l'éclairage DEL

Si votre réfrigérateur est équipé d'un éclairage DEL, contactez le service d'assistance car seul le personnel autorisé peut le remplacer.

TRANSPORT ET MODIFICATION DE LA POSITION D'INSTALLATION

- Les emballages d'origine et du polystyrène expansé (PS) peuvent être conservés si nécessaire.
- Pendant le transport, l'appareil doit être fixé avec une chaîne large ou une corde solide. Les instructions indiquées sur la boîte ondulée doivent être suivies pendant le transport.
- Avant de transporter ou de modifier la position de l'installation, tous les objets mobiles (à savoir tablettes, bacs...), doivent être sortis ou fixés avec des bandes afin d'éviter qu'ils ne soient endommagés.

Transportez votre réfrigérateur dans la position verticale.

Repositionnement de la porte

- Il n'est pas possible de modifier le sens d'ouverture de votre porte de réfrigérateur, si les poignées de porte sur votre réfrigérateur sont installées sur la surface avant de la porte.
- Il est possible de modifier le sens d'ouverture des portes sur les modèles sans poignées.
- Si le sens d'ouverture de la porte de votre réfrigérateur peut être modifié, il convient de contacter le service autorisé le plus proche pour faire modifier le sens d'ouverture.

AVANT D'APPELER LE SERVICE

Si votre réfrigérateur ne fonctionne pas comme prévu, vérifiez les solutions indiquées ci-dessous avant d'appeler un électricien ou le service après-vente.

Que faire si votre réfrigérateur ne fonctionne pas :

Vérifiez si :

- Votre réfrigérateur est branché et allumé,
- Le fusible n'est pas grillé et il n'y a pas de coupure de courant,
- Le réglage du thermostat est sur la position « • »,
- La prise ne fonctionne plus. Pour vérifier cela, branchez un appareil dont vous êtes sûr du fonctionnement dans la même prise.

Que faire si votre réfrigérateur fonctionne mal :

Assurez-vous que :

- Vous n'avez pas surchargé l'appareil,
- Les portes sont totalement fermées,
- Il n'y a pas de poussière sur le condensateur,
- Il y a suffisamment de place pour permettre la circulation d'air à l'arrière et sur le côté de l'appareil.

Si votre réfrigérateur fait trop de bruit

Bruits normaux

- Bruit de craquement (craquement de la glace) : (Pour les appareils no frost/frost free)
- Pendant un dégivrage automatique. Quand l'appareil refroidit ou se réchauffe (du fait de l'expansion du matériau dudit appareil).
- Court craquement : Entendu lorsque le thermostat allume et coupe le compresseur.-

Bruit du compresseur

- Bruit normal de moteur : Ce bruit signifie que le compresseur fonctionne normalement
- Le compresseur peut provoquer davantage de bruit pendant un court moment lors de sa première activation.

Bruit de bouillonnement et de projection :

- Ce bruit est causé par l'écoulement de réfrigérant dans les tubes du système.

Si votre réfrigérateur fait trop de bruit

- Pour maintenir le niveau de refroidissement réglé, le compresseur peut être activé au coup par coup. Des bruits provenant du réfrigérateur à ce moment-là sont normaux et dus à son fonctionnement. Lorsque le niveau de refroidissement requis est atteint, les bruits diminueront automatiquement.

Si les bruits persistent ;

- Si vous n'utilisez pas votre réfrigérateur pendant un long moment (par exemple pendant les vacances d'été), mettez le thermostat en position « * ». Votre appareil est-il stable ? Les pieds sont-ils réglés ?
- Y-a-t-il quelque chose derrière votre réfrigérateur ?
- Les tablettes ou les plats sur les tablettes vibrent-ils ? Remplacez les tablettes et/ou les plats

si c'est le cas.

- Les éléments placés sur votre réfrigérateur vibrent-ils ?

Si vous entendez d'autres bruits, vérifiez que :

- L'appareil est de niveau
- Rien ne touche la partie arrière de l'appareil
- Les objets dans l'appareil vibrent.

Bruit d'eau : (Pour les appareils no frost/frost free) Bruit normal de l'eau qui s'écoule vers le récipient d'évaporation pendant le dégivrage. Ce bruit peut être entendu pendant le dégivrage.

Bruit de soufflerie : Si l'appareil dispose d'un ventilateur dans les compartiments congélateur/réfrigérateur/armoires inférieures.

- Ce bruit peut être entendu pendant le fonctionnement normal du système du fait de la circulation d'air.

Si l'appareil fait du bruit :

Le gaz de refroidissement qui circule dans le circuit de réfrigérateur peut faire un léger bruit (bruit de bulles) même quand le compresseur ne fonctionne pas. Ceci est normal. Si ces sons sont différents, vérifiez que :

- L'appareil est de niveau,
- Rien ne touche la partie arrière de l'appareil,
- Les objets sur ou dans l'appareil vibrent.

S'il y a de l'eau dans la partie inférieure du réfrigérateur :**Assurez-vous que :**

- le trou de vidange pour l'eau de dégivrage n'est pas obstrué (utilisez le bouchon de vidange de dégivrage pour nettoyer le trou de vidange).

Si votre réfrigérateur ne refroidit pas suffisamment ;

- Votre réfrigérateur est conçu pour fonctionner dans des plages de température ambiante spécifiques, selon la classe climatique indiquée sur l'étiquette d'information. Nous ne recommandons pas d'utiliser votre réfrigérateur en dehors des limites de valeur de température indiquées.

Recommandations

- Si l'appareil est éteint ou débranché, attendez au moins 5 minutes avant de brancher l'appareil ou de le redémarrer afin de ne pas endommager le compresseur.
- Si vous n'utilisez pas votre réfrigérateur pendant un long moment (par exemple pendant les vacances d'été), débranchez-le. Nettoyez votre réfrigérateur conformément au chapitre sur le nettoyage et laissez la porte ouverte pour éviter l'humidité et les odeurs.
- Si le problème persiste bien que vous ayez suivi toutes les instructions ci-dessus, consultez le Service Agréé le plus proche.
- L'appareil que vous avez acheté est conçu pour une utilisation dans un but domestique uniquement. Il n'est pas adapté à une utilisation commerciale ou commune. Si le consommateur utilise l'appareil d'une manière non conforme aux présentes instructions, nous insistons sur le fait que ni le producteur, ni le distributeur ne seront responsables de la moindre réparation ou panne pendant la période de garantie.

LES PIÈCES DE L'APPAREIL ET DES COMPARTIMENTS

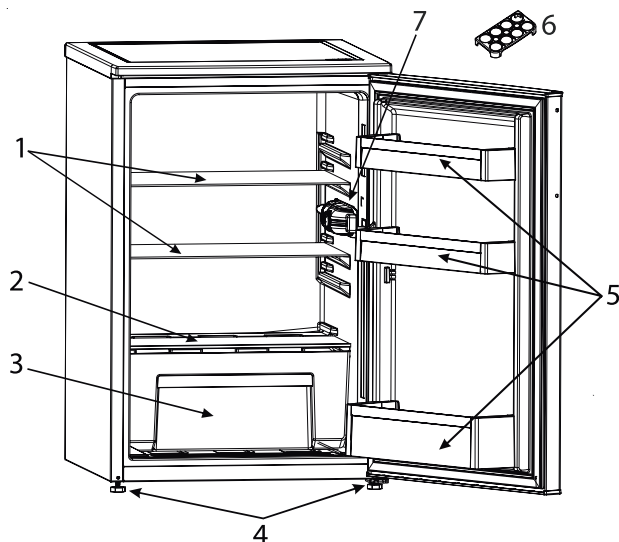

Cette présentation est uniquement destinée à donner des informations sur les pièces de l'appareil.
Les pièces peuvent varier selon le modèle d'appareil.

- | | |
|--|--|
| 1. Tablette de réfrigérateur | 5. Étagère de porte |
| 2. Couverture du bac à fruits et légumes | 6. Support à œufs |
| 3. Bac à fruits et légumes | 7. Éclairage de réfrigérateur & Thermostat |
| 4. Support de réglage | |

VEILIGHEIDSVORSCHRIFTEN

Belangrijk moet worden gelezen en in acht genomen

Lees voordat u het apparaat gaat gebruiken deze veiligheidsinstructies.

Bewaar ze in de buurt voor toekomstige raadpleging.

Deze instructies en het apparaat zelf zijn voorzien van belangrijke veiligheidsaanwijzingen, die te allen tijde moeten worden opgevolgd.

De fabrikant kan niet aansprakelijk gesteld worden voor schade die het gevolg is van het niet opvolgen van deze veiligheidsinstructies, oneigenlijk gebruik of een foute programmering van de regelknoppen.

⚠ Heel kleine kinderen (0-3 jaar) moeten uit de buurt van het apparaat blijven. Jonge kinderen (3-8 jaar) moeten uit de buurt van het apparaat blijven, tenzij ze de hele tijd onder toezicht staan.

Kinderen vanaf 8 jaar en personen met verminderde fysieke, sensorische of mentale vermogens of gebrek aan ervaring en kennis, mogen dit apparaat gebruiken indien ze onder toezicht staan of instructies hebben ontvangen over veilig gebruik en de mogelijke gevaren ervan begrijpen. Kinderen mogen niet spelen met het apparaat. De reiniging en het onderhoud mogen niet door kinderen worden uitgevoerd zonder toezicht. Kinderen van 3 tot 8 jaar mogen etenswaren uit de koelapparatuur halen en er in leggen.

TOEGESTAAN GEBRUIK

⚠ VOORZICHTIG: Het apparaat is niet geschikt voor inwerkingstelling met een externe schakelaar zoals een timer, of een afzonderlijk systeem met afstandsbediening.

⚠ Dit apparaat is bedoeld voor gebruik in huishoudelijke en gelijkaardige toepassingen zoals:

personeelskeukens in winkels, kantoren en overige werkomgevingen; in landbouwbedrijven; door klanten in hotels, motels, bed & breakfast en andere verblijfsomgevingen.

⚠ Dit apparaat is niet geschikt voor een professioneel gebruik. Gebruik het apparaat niet buiten.

⚠ De lamp die in het apparaat wordt gebruikt is specifiek ontworpen voor huishoudapparaten en is niet geschikt voor ruimteverlichting (EG Verordening 244/2009).

⚠ Het apparaat is bedoeld voor gebruik op plaatsen waar de temperatuur binnen het volgende bereik komt, conform de klimaatklasse op het typeplaatje.

Mogelijk werkt het apparaat niet correct indien het lange tijd op een temperatuur buiten het aangegeven bereik wordt gebruikt.

Omgevingstemperaturen van klimaatklasse:

SN: van 10 tot 32 °C
ST: van 16 tot 38 °C;
N: van 16 tot 32 °C
T: van 16 tot 43 °C





Dit apparaat bevat geen CFK. Het koelcircuit bevat R600a (HC). Apparaten met Isobutaan (R600a): isobutaan is een natuurlijk gas dat geen schadelijke invloed heeft op het milieu, maar wel ontvlambaar is. Zorg er daarom voor dat de koelcircuitleidingen niet beschadigd raken, vooral wanneer het koelcircuit geleidigd wordt.

⚠ WAARSCHUWING: Beschadig de koelcircuitleidingen van het apparaat niet.

 **WAARSCHUWING:** Houd de ventilatieopeningen in de behuizing van het apparaat of in de ingebouwde structuur vrij van obstakels.

 **WAARSCHUWING:** Gebruik geen mechanische, elektrische of chemische middelen behalve de middelen aanbevolen door de fabrikant om het ontdooiproces te versnellen.

 **WAARSCHUWING:** Gebruik of plaats geen elektrische apparaten binnenin de apparaatcompartimenten indien deze niet het type zijn dat uitdrukkelijk is goedgekeurd door de Fabrikant.

 **WAARSCHUWING:** IJsmakers en/of waterdispensers die niet rechtstreeks op het waterleidingnet zijn aangesloten, mogen uitsluitend met drinkwater worden gevuld.

 **WAARSCHUWING:** Automatische ijsmakers en/of waterdispensers moeten worden aangesloten op een waterleidingnet dat uitsluitend drinkwater levert, met een waterdruk tussen 0,17 en 0,81 MPa (1,7 en 8,1 bar).

 Sla geen ontplofbare stoffen zoals spuitbussen op en gebruik geen benzine of andere brandbare materialen in of in de buurt van het apparaat.

 Slik de (niet-giftige) vloeistof uit de vrieselementen niet in (bij enkele modellen). Eet geen ijsblokjes of waterijsjes die net uit de vriezer komen, aangezien deze vriesbrandwonden kunnen veroorzaken.

 Bij producten ontworpen voor gebruik met een luchtfilter in een toegankelijke ventilatorafdekking, moet het filter altijd zijn aangebracht wanneer de koelkast in bedrijf is.

 Bewaar geen glazen containers met vloeistoffen in het diepvriescompartiment, omdat ze kunnen breken.

Blokkeer de ventilator (indien aanwezig) niet met levensmiddelen. Nadat de levensmiddelen in het apparaat zijn geplaatst dient gecontroleerd te worden of de deuren van de vakken goed sluiten, met name de deur van het vriesvak.

 Een beschadigde afdichting dient zo snel mogelijk vervangen te worden.

 Gebruik het koelkastcompartiment uitsluitend voor het bewaren van vers voedsel en het diepvriescompartiment uitsluitend voor het bewaren van bevroren voedsel, het invriezen van vers voedsel en het maken van ijsblokjes.

 Vermijd het bewaren van onverpakt voedsel in direct contact met interne oppervlakken van de koelkast- of diepvriescompartimenten. Apparaten kunnen over speciale compartimenten beschikken (vak voor verse etenswaar, nul gradenvak,...). Indien niet anders gespecificeerd in de productbeschrijving, kunnen deze compartimenten verwijderd worden zonder dat hierdoor de prestaties veranderen.



C-pentaaan wordt gebruikt als blaasmiddel in het isolatieschuim en is een licht ontvlambaar gas.

Rekening houdend met de temperatuursverschillen in de verschillende koelkastcompartimenten, kunnen etenswaren het beste als volgt worden bewaard:

1) Bovenste gedeelte van het koelkastcompartiment & deurtemperatuurzone: Bewaar tropisch fruit, blikjes, drankjes, eieren,

sauzen, augurken, boter, jam

2) Middengedeelte van het koelkastcompartiment - koele zone: Bewaar kaas, melk, zuivelproducten, delicatessen, yoghurt

3) Onderste gedeelte van het koelkastcompartiment - koelste zone: Bewaar vleeswaren, desserts, vlees en vis, cheesecake, verse pasta, zure room, pesto/salsa, zelfgemaakte gerechten, banketbakkersroom, pudding en roomkaas

4) Lade voor groente & fruit onderin het koelkastcompartiment: Bewaar groenten en fruit (geen tropisch fruit)

5) Koelcompartiment: Bewaar vlees en vis alleen in deze koudste lade
Houd rekening met de volgende punten om voedselbesmetting te voorkomen:

- Het langdurig openen van de deur kan de temperatuur in de compartimenten van het apparaat aanzienlijk verhogen.
- Reinig regelmatig oppervlakken die in contact kunnen komen met etenswaren, evenals toegankelijke afvoersystemen.
- Reinig watertanks als ze 48 uur niet zijn gebruikt; spoel het watersysteem dat is aangesloten op een watertoevoer als er gedurende 5 dagen geen water is gebruikt.
- Bewaar rauw vlees en rauwe vis in geschikte bewaarbakken in de koelkast, om contact met (of druppelen op) andere etenswaren te voorkomen.
- Vriescompartimenten met twee sterren zijn geschikt voor het bewaren van reeds ingevroren voedsel en voor het bewaren of maken van ijs en ijsblokjes.
- Vries geen verse etenswaren in in compartimenten met één, twee of drie sterren.

- Als het koelapparaat gedurende lange perioden leeg blijft, schakel het dan uit, ontdooi het, maak het schoon, laat het drogen en laat de deur open om te voorkomen dat zich schimmel in het apparaat vormt.

INSTALLATIE

⚠ Het apparaat moet gehanteerd en geïnstalleerd worden door twee of meer personen - risico van verwondingen. Gebruik beschermende handschoenen om uit te pakken en te installeren - risico van snijwonden.

⚠ Laat de installatie, m.i.v. de aansluiting op het waternet (indien van toepassing), de elektrische aansluitingen en reparaties door een gekwalificeerd technicus verrichten. Repareer of vervang geen enkel onderdeel van het apparaat, behalve als dit expliciet aangegeven wordt in de gebruikershandleiding. Houd kinderen uit de buurt van de installatieplaats. Controleer na het uitpakken van het apparaat of het tijdens het transport geen beschadigingen heeft opgelopen. Neem in geval van twijfel contact op met uw leverancier of de dichtstbijzijnde Whirlpool Consumentenservice. Na de installatie moet het verpakkingsmateriaal (plastic, piepschuim enz.) buiten het bereik van kinderen bewaard worden - risico voor verstikking. Het apparaat moet worden losgekoppeld van het elektriciteitsnet voordat u installatiewerkzaamheden uitvoert - risico voor elektrocutie. Tijdens de installatie dient u ervoor te zorgen dat het apparaat de voedingskabel niet beschadigd - risico voor brand of elektrocutie. Activeer het apparaat alleen als de installatie is voltooid.

⚠️ Zorg dat u de vloer (bijv. parket) niet beschadigt tijdens het verplaatsen van het apparaat. Installeer het apparaat op een vloer of steun die sterk genoeg is om het gewicht te kunnen hebben, en op een plaats die geschikt is voor grootte en gebruik. Controleer of het apparaat niet vlak naast een warmtebron staat en of de vier pootjes stevig op de vloer rusten, stel ze naar wens af en controleer of het apparaat exact horizontaal staat en gebruik hiervoor een waterpas. Wacht minstens twee uur alvorens het apparaat in te schakelen om zeker te stellen dat het koelcircuit volledig efficiënt is.

⚠️ **WAARSCHUWING:** Zorg er bij het plaatsen van het apparaat voor dat de voedings snoer niet geklemd zit of beschadigd is.

⚠️ **WAARSCHUWING:** Om gevaar als gevolg van instabiliteit te voorkomen, moet de positionering of bevestiging van het apparaat worden uitgevoerd volgens de instructies van de fabrikant.

Het is verboden de koelkast dusdanig te plaatsen dat de metalen slang van de gaskachel, de metalen gas- of waterleidingen of de elektrische draden in contact komen met de achterwand van de koelkast (condensatorspoel).

⚠️ Om voor voldoende ventilatie te zorgen dient er aan beide zijanten en aan de bovenkant van het apparaat ruimte vrijgelaten te worden. De afstand tussen de achterzijde van het apparaat en de muur achter het apparaat dient minimaal 50 mm te bedragen, om contact met hete oppervlakken te voorkomen. Bij minder ruimte aan de achterzijde neemt het energieverbruik van het product toe.

Verwijder het netsnoer van de condensatorhaak tijdens de installatie voordat u het product op de voeding aansluit.

ELEKTRISCHE WAARSCHUWINGEN

⚠️ Het moet mogelijk zijn het apparaat van het elektriciteitsnet af te koppelen door de stekker uit het stopcontact te halen of via een meerpolige netschakelaar die bovenstreams van het stopcontact is geplaatst conform de bedravingsvoorschriften en het apparaat dient geaard te zijn conform de nationale veiligheidsnormen voor elektriciteit.

⚠️ Gebruik geen verlengsnoeren, meervoudige stopcontacten of adapters. Als de installatie voltooid is, mogen de elektrische onderdelen niet meer toegankelijk zijn voor de gebruiker. Gebruik het apparaat niet wanneer u natte voeten hebt of blootsvoets bent.

Gebruik het apparaat niet als de stroomkabel of de stekker beschadigd is, als het apparaat niet goed werkt of als het beschadigd of gevallen is.

⚠️ Als de voedingskabel beschadigd is, moet het door de fabrikant, zijn technicus of een gelijkaardig gekwalificeerd persoon vervangen worden door een identieke kabel, om gevaarlijke situaties en risico van elektrocutie te voorkomen.

⚠️ **WAARSCHUWING:** Meerdere draagbare stopcontacten of draagbare voedingen mogen niet aan de achterkant van het apparaat worden geplaatst.

REINIGING EN ONDERHOUD

⚠️ **WAARSCHUWING:** Het apparaat moet worden losgekoppeld van het elektriciteitsnet voordat u installatiewerkzaamheden uitvoert;

gebruik nooit stoomreinigers - risico van elektrocutie.

 Gebruik op kunststof onderdelen, binnen- en deurranden of afdichtingen geen schurende of agressieve schoonmaakmiddelen zoals ruitensprays, schurende reinigingsmiddelen, brandbare vloeistoffen, schoonmaakwassen, geconcentreerde schoonmaakmiddelen, bleekmiddelen en reinigingsmiddelen die aardolieproducten bevatten. Gebruik geen papieren handdoeken, schuursponsjes of ander hard schoonmaakmateriaal.

VERWERKING VAN DE VERPAKKING

De verpakking kan volledig gerecycled worden, zoals door het recyclingssymbool wordt aangegeven .

De diverse onderdelen van de verpakking mogen daarom niet bij het gewone huisvuil worden weggegooid, maar moeten worden afgevoerd volgens de plaatselijke voorschriften.

AFDANKEN VAN HUISHOUDELIJKE APPARATUUR

Dit apparaat is vervaardigd van recyclebaar of herbruikbaar materiaal.

Dank het apparaat af in overeenstemming met plaatselijke milieuvoorschriften voor afvalverwerking. Voor meer informatie over behandeling, terugwinning en recycling van huishoudelijke apparaten kunt u contact opnemen met uw plaatselijke instantie, de vuilnisophaaldienst of de winkel waar u dit apparaat hebt gekocht. Dit apparaat is voorzien van het merkteken volgens de Europese Richtlijn 2012/19/ EU inzake Afgedankte elektrische en elektronische apparaten (AEEA).

Door ervoor te zorgen dat dit product correct wordt afgedankt, helpt u mogelijke schadelijke gevolgen voor het milieu en de gezondheid te voorkomen.

Het symbool  op het product of op de begeleidende documentatie geeft aan dat dit apparaat niet als huishoudelijk afval behandeld mag worden, maar dat het ingeleverd moet worden bij een speciaal inzamelingscentrum voor de recycling van elektrische en elektronische apparatuur.

TIPS OM ENERGIE TE BESPAREN

Volg de installatie-instructies om voldoende ventilatie te garanderen.

Door onvoldoende ventilatie aan de achterzijde van het product neemt het energieverbruik toe en neemt de koefficiëntie af.

Wanneer de deur vaak wordt geopend kan dit leiden tot een verhoogd Energieverbruik.

De interne temperatuur van het apparaat en het Energieverbruik worden beïnvloed door de omgevingstemperatuur en de plaats waar het apparaat opgesteld is. Bij het instellen van de temperatuur moet rekening gehouden worden met deze factoren. Beperk het openen van deuren tot een minimum.

Plaats diepgevroren etenswaren die u wilt ontdooien in de koelkast. De lage temperatuur van de diepgevroren etenswaar koelt de etenswaar in de koelkast.

Laat warme gerechten en dranken eerst afkoelen voordat ze in het apparaat geplaatst worden.

De positionering van de platen in de koelkast heeft geen invloed op het efficiënte energiegebruik. De etenswaar dient zodanig op de platen geplaatst te worden om voor voldoende luchtcirculatie te zorgen (de verschillende etenswaar dient elkaar niet te raken en de afstand tussen de etenswaar en de achterwand moet behouden blijven).

U kunt de opslagcapaciteit voor ingevroren etenswaar vergroten door opslagmanden en, indien aanwezig, de Stop Frost-plaat te verwijderen.

Wees niet verontrust over geluiden die van de compressor komen want dat zijn de normale geluiden van werking.

EERSTE GEBRUIK

- Wacht minstens twee uren na de installatie vooraleer het apparaat aan te sluiten op het stopcontact. Nadat u de stekker in het stopcontact gestoken hebt, draai aan de thermostaatknop om het apparaat aan te zetten. Na het inschakelen van het apparaat dient u 4-6 uur te wachten tot de juiste opslagtemperatuur voor een normaal gevuld apparaat is bereikt.
- Uw koelkast kan een slechte geur verspreiden wanneer ze de eerste keer wordt gebruikt. Dit is normaal en de geur zal verdwijnen wanneer uw koelkast begint te koelen.

GEBRUIKSIINFORMATIE

Thermostaat instellen

- Provisiekamers (koelers) hebben geen diepvriescompartiment maar kunnen koelen onder 5°C.
- De thermostaat stelt de binnentemperatuur van het koelvak automatisch af. Door de knop te draaien van stand 1. naar 5. worden koudere temperaturen ingesteld.
- De stand « • » toont dat de thermostaat dichtstaat en er geen koeling beschikbaar is.
- Voor het bewaren van voedsel in het diepvriescompartiment/koelvak voor korte tijd zet u de knop tussen de minimumstand en de middenstand. (1-3)
- Voor het bewaren van voedsel voor lange tijd zet u de knop in de middenstand.(3-4)

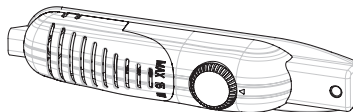

Waarschuwingen voor temperatuurinstellingen

- Provisiekamers (koelers) hebben geen diepvriescompartiment maar kunnen koelen tot aan 4 - 6 °C.
- De omgevingstemperatuur, de temperatuur van het vers opgeslagen voedsel en het aantal malen dat de deur wordt geopend beïnvloeden de temperatuur in de koelkast. Wijzig zo nodig de temperatuurinstelling
- Het is raadzaam om, om efficiëntieredenen, de koelkast niet te gebruiken in omgevingen die kouder zijn dan 10°C.
- Houd er bij het instellen van de thermostaat rekening mee hoe vaak de deur van het apparaat wordt geopend en gesloten, hoeveel voedsel er in de koelkast wordt bewaard en de omgeving waarin de koelkast zich bevindt.
- Wanneer het apparaat de eerste keer wordt ingeschakeld, laat het dan 24 uur aanstaan om de bedrijfstemperatuur te bereiken. Doe de deur in deze periode niet open en bewaar evenmin een grote hoeveelheid voedsel in de koelkast.
- Trek uw apparaat uit tijdens een stroompanne om schade aan de compressor te voorkomen. Zodra er weer stroom is, wacht dan nog 5 à 10 minuten voordat u uw apparaat weer insteekt. Dit zal schade aan de onderdelen van het apparaat helpen voorkomen.
- Uw apparaat is ontworpen om te werken in het omgevingstemperatuurbereik dat in de normen vastgelegd is, op basis van de klimaatklasse vermeld op het informatie-etiket. Het wordt niet aangeraden om uw koelkast te gebruiken in omgevingen waarvan de temperatuur buiten het vermelde bereik ligt. Dat verlaagt de koefficiëntie van het apparaat.
- Dit apparaat is ontworpen voor gebruik bij een omgevingstemperatuur binnen het bereik 10°C - 43°C.

Klimaatklasse	Omgevingst. (°C)
SN:	Van 10 tot 32°C
ST:	Van 16 tot 38°C;
N:	Van 16 tot 32°C
T:	Van 16 tot 43°C

CONSERVERING VAN LEVENSMIDDELEN

- Om vocht te reduceren en vorst te voorkomen zet u vloeistoffen nooit in niet-afgedichte bakjes in de koelkast. Vorst heeft de neiging om zich te concentreren in de koudste delen van de verdampervloeistof, waardoor uw apparaat na verloop van tijd vaker ontdooid dient te worden.
- Zet nooit warme voedingsmiddelen in de koelkast. Warm voedsel dient bij kamertemperatuur te worden afgekoeld en dient op een zodanige manier te worden geplaatst dat er voldoende luchtcirculatie in het koelkastgedeelte plaatsvindt.
- Zorg ervoor dat er geen voorwerpen rechtstreeks contact maken met de achterste wand van het apparaat aangezien er zich vorst zal ontwikkelen, waaraan de verpakking zal blijven kleven. Maak de koelkastdeur niet vaak open.
- We raden aan om vlees en schone vis losjes in te pakken en op de glasplaat boven de groentebak te leggen, waar de lucht koeler is, aangezien dit de beste bewaringsomstandigheden biedt.
- Bewaar los fruit en groente in de groente- en fruitladen.
- Leg geen natte groenten in de koelkast.
- De bewaartijd voor alle voedingsmiddelen hangt af van de oorspronkelijke kwaliteit van het voedsel en een onafgebroken koelcyclus vóór het bewaren in de koelkast.
- Bewaar vleesproducten niet samen met fruit en groenten om onderlinge verontreiniging te vermijden. Water dat uit vlees lekt, kan andere producten in de koelkast verontreinigen. U moet vleesproducten verpakken en eventueel vochtverlies op de schappen schoonmaken.
- Dek de ventilatieopeningen niet af met levensmiddelen.
- Consumeer verpakte voedingsmiddelen voordat de aanbevolen houdbaarheidsdatum is verstreken.

ONDERHOUD EN REINIGING

- Koppel het apparaat los van de netvoeding alvorens het te reinigen.
- Reinig het apparaat niet door er water in te gieten
- Zorg ervoor dat er geen water binnendringt in de lampbehuizing en andere elektrische componenten.
- Het koelvak moet regelmatig gereinigd worden met een oplossing van natriumbicarbonaat en lauw water.
- Reinig de accessoires afzonderlijk met water en zeep. Reinig ze niet in de vaatwasser.
- Gebruik geen schuur- of reinigingsmiddelen of zeep. Spoel na het wassen met schoon water en droog zorgvuldig af. Steek na het reinigen de stekker terug in het stopcontact met droge handen
- Reinig de condensor tenminste twee maal per jaar met een bezem. Dat helpt u om te besparen op energiekosten en de productiviteit te verhogen.



Ontdooien

- Ontdooiing wordt automatisch uitgevoerd in het koelvak tijdens de werking; het dooiwater wordt opgevangen in de verdampingsbakje en verdampt automatisch.
- Het verdampingsbakje en de dooiwaterafvoeropening moeten regelmatig gereinigd worden met de dooiwaterafvoerplug om te voorkomen dat het water op de bodem van de koelkast wordt verzameld in plaats van te worden afgevoerd.
- U kunt ook een half glas water in de afvoeropening gieten om de binnenkant ervan te reinigen.

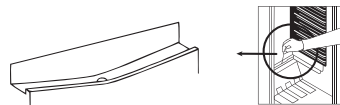

Vervangen van het lampje

Bij het vervangen van het lampje van het koelkastcompartiment;

1. Koppel het apparaat los van de stroomtoevoer
2. Verwijder het deksel van de doos met een schroevendraaier van de klemmen.
3. Vervang het lampje met een peertje van maximum 15 watt.
4. Monteer het kapje.
5. Wacht 5 minuten alvorens de stekker weer in te steken en zet de thermostaat in zijn oorspronkelijke stand.

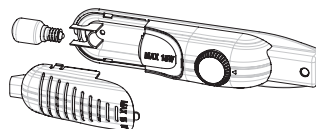

Vervangen van de ledverlichting

Als uw koelkast ledverlichting heeft, neemt u contact op met de help desk, aangezien ledverlichting enkel door bevoegd personeel kan worden vervangen.

TRANSPORT EN VAN INSTALLATIEPLAATS VERANDEREN

- De originele verpakking en polystyreenschuim (PS) kunnen zo nodig bewaard worden.
- Tijdens het transport moet het apparaat bevestigd worden met een brede band of een sterke kabel. De instructies op de gegolfde doos moeten tijdens het transport gevolgd worden.
- Verwijder alle losse voorwerpen (d.w.z. schappen, groente- en fruitlade, ...) vóór het transport of de verandering van installatieplaats of bevestig ze met riemen zodat ze niet beschadigd worden.

Verplaats uw koelkast rechtop.

De positie van de deur veranderen

- Het is niet mogelijk de openingsrichting van de deur van uw koelkast te wijzigen als de handvaten op de deur van uw koelkast geïnstalleerd zijn via de voorzijde van de deur.
- Het is mogelijk de openingsrichting van de deur te wijzigen op modellen zonder handvaten.
- Als de openingsrichting van uw koelkast moet worden gewijzigd, moet u contact opnemen met de dichtstbijzijnde Servicedienst om de openingsrichting laten wijzigen.

ALVORENS DE SERVICEDIENST TE BELLEN

Als uw koelkast niet werkt zoals verwacht, controleer dan de hieronder opgesomde oplossingen alvorens een elektriciën of de klantenservice te bellen.

Wat doen als uw koelkast niet werkt:

Ga na of:

- Uw koelkast is aangesloten op het stroomnet en ingeschakeld,
- De zekering is niet doorgebrand en de stroom is niet uitgevallen,
- de thermostaatinstelling in de on-stand « • » staat,
- Het stopcontact werkt niet meer. Om dit te controleren sluit u een apparaat, waarvan u zeker weet dat het werkt, aan op hetzelfde stopcontact.

Wat doen als uw koelkast slecht werkt:

Ga na of:

- Het apparaat is niet te vol,
- De deuren zijn goed gesloten ,
- Er ligt geen stof op de condensor,
- Er is voldoende afstand voor luchtcirculatie achter en naast het apparaat.

Als uw koelkast veel lawaai maakt

Normale geluiden

- Krakend (krakend ijs) geluid: (Voor geen vorst/vorstvrije apparaten)
- Tijdens automatisch ontdooien. Wanneer het apparaat gekoeld of verwarmd wordt (door uitzetting van het materiaal van het apparaat).
- Kort kraken: Hoorbaar wanneer de thermostaat de compressor aan- of uitzet.-

Geluid van de compressor

- Normaal motorgeluid: Dit geluid betekent dat de compressor naar behoren werkt
- De compressor kan kort meer geluid maken wanneer hij net ingeschakeld is.

Bubbelend geluid en spetteren:

- Dit geluid wordt veroorzaakt door de stroom van de koelvloeistof van de koelkast in de leidingen van het systeem.

Als uw koelkast veel lawaai maakt

- Om de ingestelde temperatuur te behouden kan de compressor van tijd tot tijd aanslaan. Geluiden van uw koelkast op deze momenten zijn normaal en worden veroorzaakt door de werking. Wanneer het gewenste koelniveau is bereikt, zullen de geluiden automatisch verdwijnen.

Als de geluiden aanhouden;

- Als u de koelkast gedurende lange tijd niet gebruikt (bijv. zomervakantie), zet de thermostaat dan in de stand “*” • Is uw apparaat stabiel? Zijn de poten afgesteld?
- Staat er iets achter uw koelkast?
- Trillen de schappen of de gerechten op de schappen? Leg de schappen en/of gerechten terug

als dit het geval is.

- Trillen de voorwerpen die op uw koelkast staan?

Als u nog andere geluiden hoort, controleer dan:

- of het apparaat horizontaal staat
- of niets contact maakt met de achterkant van het apparaat
- of de voorwerpen op het apparaat trillen.

Geluid van stromend water: (Voor geen vorst/vorstvrije apparaten) Normaal geluid van stromend water naar de opvangbak voor verdamping tijdens ontdooien. Dit geluid kan gehoord worden tijdens het ontdooien.

Geluid van blazende lucht: Als het apparaat een ventilator heeft in het diepvriescompartiment, het koelvak of in de onderste laden.

- Dit geluid kan hoorbaar zijn in koelkasten tijdens de normale werking van het systeem als gevolg van de luchtcirculatie.

Als het apparaat een geluid maakt:

Het koelgas in de koelkastleiding kan een beetje geluid maken (bubbelend geluid), ook wanneer de compressor niet werkt. Dit is normaal. Als deze geluiden anders zijn, controleer dan of:

- het apparaat horizontaal staat,
- niets contact maakt met de achterzijde van het apparaat,
- voorwerpen in of op het apparaat trillen.

Als er water aanwezig is in het onderste deel van de koelkast:**Ga na of:**

- de afvoeropening voor het ontdooiwater niet verstopt is (gebruik de dooiwaterafvoerplug om de afvoeropening te reinigen).

Als uw koelkast niet voldoende koelt;

- Uw koelkast is ontworpen om te werken binnen een specifiek bereik van omgevingstemperaturen, naargelang de klimaatklasse die op het informatielabel is vermeld. We raden aan om de koelkast niet te gebruiken buiten de vermelde temperatuurwaardelimiten.

Aanbevelingen

- Als het apparaat wordt uitgeschakeld of losgekoppeld van het stroomnet, moet u minstens 5 minuten wachten alvorens het apparaat te koppelen aan het stroomnet of weer in te schakelen, om schade aan de compressor te vermijden.
- Als u de koelkast gedurende lange tijd niet gebruikt (bijv. zomervakantie), trekt u de stekker uit het stopcontact. Maak de koelkast schoon volgens het hoofdstuk over de reiniging en laat de deur openstaan om vocht en geuren te voorkomen.
- Als een probleem aanhoudt nadat u alle hierboven staande instructies gevolgd heeft, wend u tot het dichtstbijgelegen bevoegde servicecentrum.
- Het apparaat dat u heeft gekocht, is uitsluitend ontworpen voor huishoudelijk gebruik. Het is niet geschikt voor commercieel of gemeenschappelijk gebruik. Als de consument het apparaat gebruikt op een wijze die niet conform is, benadrukken we dat de fabrikant en de wederverkoper niet aansprakelijk zijn voor reparaties en storingen binnen de garantieperiode.

DE ONDERDELEN VAN HET APPARAAT EN DE COMPARTIMENTEN

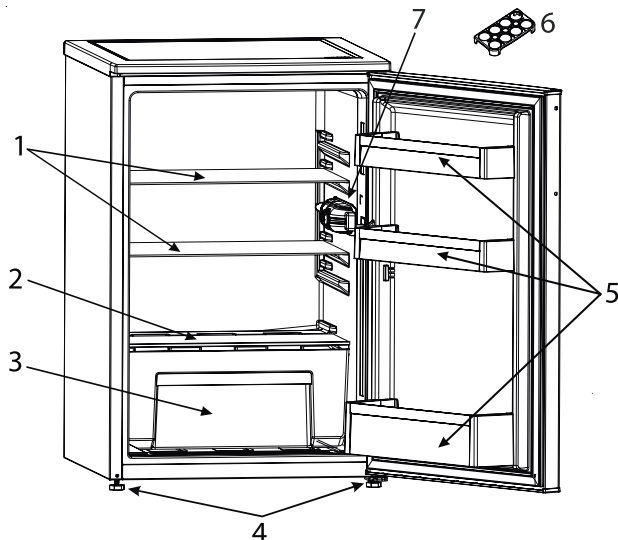

Deze beschrijving dient alleen als informatie over de onderdelen van het apparaat.
Onderdelen kunnen variëren naargelang het model van het apparaat.

- 1. Koelkastrooster
- 2. Afdekking groente- en fruitlade
- 3. Groente- en fruitlade
- 4. Stelpootjes

- 5. Deurschap
- 6. Eierrekje
- 7. Koelkastverlichting & thermostaat

SIKKERHETSREGLER

Viktig å lese og respektere

Les disse sikkerhetsinstruksene før du tar i bruk apparatet. Oppbevar de i nærheten for fremtidig referanse.

Disse instruksene og selve husholdningsapparatet er utstyrt med viktige meldinger om sikkerhet, som alltid må respekteres.

Produsenten fraskriver seg ethvert ansvar ved manglende overholdelse av disse sikkerhetsinstruksjonene, for uriktig bruk av apparatet eller feil innstilling av kommandoer.

⚠ Svært små barn (0-3 år) må holdes på sikker avstand fra apparatet. Små barn (3-8 år) må holdes på sikker avstand fra apparatet med mindre de holdes under kontinuerlig oppsyn. Barn fra 8 år og oppover og personer med nedsatt sanseevne eller fysisk eller psykisk funksjonsevne, eller manglende erfaring og kunnskap kan kun bruke dette apparatet under tilsyn eller hvis de har fått opplæring i trygg bruk av apparatet og forstår farene det innebærer.

Barn må ikke leke med apparatet. Barn må ikke foreta rengjørings- eller vedlikeholdsoppgaver uten å være under tilsyn.

Barn i alderen fra 3 til 8 år kan legges inn og ta ut varer fra kjøleskapet.

TILLATT BRUK

⚠ **FORSIKTIG:** Dette apparatet er ikke beregnet på å bli styrt ved en ekstern bryter, som f.eks. en timer, eller et adskilt system for fjernkontroll.

⚠ Dette apparatet er beregnet for bruk i husholdninger og på lignende steder som for eksempel: selvbetjente kjøkken for butikkansatte, på kontorer eller på andre arbeidsplasser

gårder; av gjester på hotell, motell, bed & breakfast og andre overnattingssteder.

⚠ Dette apparatet er ikke beregnet for profesjonell bruk. Ikke bruk maskinen utendørs.

⚠ Pæren som er brukt i apparatet er spesielt fremstilt for bruk i husholdningsapparat, og skal ikke brukes til vanlig innendørs belysning (EU-forskrift nr. 244/2009).

⚠ Apparatet er beregnet på bruk på plasser hvor omgivelsestemperaturen befinner seg innenfor følgende intervall, i henhold til klimaklassen som er oppgitt på typeskiltet. Det kan hende fryseren ikke fungerer korrekt dersom omgivelsestemperaturen over lengre tid er lavere eller høyere enn de temperaturer fryseren er beregnet for.

Klimaklasse etter omgivelsestemperatur:

SN: Fra 10 til 32 °C

ST: Fra 16 til 38 °C;

N: Fra 16 til 32 °C

T: Fra 16 til 43 °C



Dette apparatet inneholder ikke CFS. Kjølekretsen inneholder R600a (HC). For apparater med Isobutan (R600a): Isobutan er en naturlig gass uten innvirkning på miljøet.

Gassen er imidlertid brannfarlig. Det er derfor viktig å forsikre seg om at rørene i kjølekretsen ikke er skadet - spesielt når du tømmer kjølekretsen.

⚠ **ADVARSEL:** Pass på at det ikke oppstår skader på rørene i

kjølekretsen på apparatet.

⚠ ADVARSEL: Hold alle ventilasjonsåpninger i apparatinnhegningen eller i innbyggingsstrukturen fri for hindre.

⚠ ADVARSEL: Bruk ikke andre mekaniske, elektriske eller kjemiske hjelpemidler for å fremskynde avrimingen enn de som eventuelt anbefales av produsenten.

⚠ ADVARSEL: Du må hverken bruke eller oppbevare elektrisk utstyr inne i seksjonene til apparatet, med mindre disse er godkjent av produsenten.

⚠ ADVARSEL: Dispenser for isbiter og eller vann som ikke er koblet direkte til vannforsyningen, må kun fylles med drikkevann.

⚠ ADVARSEL: Automatisk is-maskin og/eller vanddispensere må kobles til en vannforsyning som kun tilfører drikkevann, hvor trykket i ledningen befinner seg mellom 0,17 og 0,81 MPa (1,7 og 8,1 bar).

⚠ Du må ikke oppbevare eksplosive stoffer som for eksempel spraybokser og du må aldri plassere eller bruke bensin eller lett antennelig material i nærheten av apparatet.

⚠ Svelg ikke innholdet (ikke giftig) i kjøleelementene (leveres kun sammen med noen modeller). Ikke spis ispinner eller isbiter umiddelbart etter at de er tatt ut av fryseren, ettersom dette kan forårsake kuldesår.

⚠ Når det gjelder produkter som bruker et luftfilter inni en tilgjengelig viftedeksel, må filteret alltid være på plass når kjøleskapet er i bruk.

⚠ Sett aldri glassbeholdere med væsker inn i fryseseksjonen, da de kan knuses.

Ikke blokker viften (hvis den er inkludert) med matvarer. Kontroller at døren til seksjonene kan lukkes ordentlig når matvarene er satt inn. Dette gjelder særlig døren til fryseren.

⚠ Skadde pakninger må skiftes så raskt som mulig.

⚠ Bruk kjøleseksjonen kun til oppbevaring av ferske matvarer og fryseseksjonen kun til oppbevaring av frysevarer, samt til innfrysing av ferske matvarer og produksjon av isbiter.

⚠ Unngå å oppbevare uinnpakket mat i direkte kontakt med de innvendige overflatene i kjøleskapet eller fryseren.

Apparatet kan ha spesialbokser (boks for ferske matvarer, kjøleboks ...).

Disse kan fjernes, med mindre annet er angitt i produktets brukerveiledning, mens ytelsene vil være de samme.



C-pentan brukes som blåsemiddel i isolasjonsskum og er en brennbar gass.

Seksjonene som best egner seg for oppbevaring av de ulike matvarene, tatt i betraktning de forskjellige temperaturene i de forskjellige seksjonene i apparatet, er som følger:

- 1) Øvre del av kjøleskapseksjonen & dør - temperatursone: Oppbevar tropisk frukt, bokser, drikker, egg, sauser, syltede grønnsaker, smør, syltetøy
- 2) Midtre del av kjøleskapseksjonen - kjølig sone: Oppbevar ost, melk, meierivarer, delikatesser, yoghurt
- 3) Nedre del av kjøleskapseksjonen - kaldest sone: Oppbevar kjøttpålegg, desserter, kjøtt og fisk, ostekake, fersk pasta, rømme,

pesto/salsa, hjemmelaget mat, kakefyll, pudding og ferske oster
4) Frukt & grønnsakskuff nederst i kjøleskapseksjonen: Oppbevar grønnsaker og frukt (med unntak av tropisk frukt)

5) Seksjon for nedkjøling: Oppbevar kun kjøtt og fisk i den kaldeste skuffen

Vennligst ta hensyn til følgende for å unngå fordervet mat:

- Dersom døren står oppe i lengre perioder vil dette kunne føre til at temperaturen i seksjonene til apparatet stiger betraktelig.
- Gjør rene overflatene som kan komme i kontakt med mat og tilgjengelige system for drenering.
- Gjør rene vanntankene dersom de ikke har vært i bruk de siste 48 timene; skyll vannsystemet koplet til vannforsyningen dersom en ikke har latt vannet renne de siste 5 dagene.
- Oppbevar rått kjøtt og rå fisk i egnede beholdere i kjøleskapet, slik at det ikke kommer i kontakt med eller drypper på andre matvarer.
- To-stjerners seksjonene for frosne matvarer egner seg for oppbevaring av matvarer som allerede er frosne, oppbevaring eller tilberedning av iskrem eller isbiter.
- Du må ikke fryse ferske matvarer i en, to- eller tre-stjerners seksjonene.
- Dersom kjøleskapet står tomt over lengre perioder, slå det av, utfør avtining, gjør det rent, tørk og la døren stå åpen for å hindre muggdannelse inne i apparatet.

MONTERING

⚠ Flytting og montering av

produktet må utføres av to eller flere personer - fare for skade. Bruk beskyttende hansker for å pakke ut og installere - fare for kutt.

⚠ Installasjon, inkludert tilkopleing av vann (hvis dette er aktuelt), elektrisk tilkopleing og reparasjoner må utføres av kvalifiserte teknikere. Ikke reparer eller erstatt deler av maskinen med mindre det er tydelig spesifisert i bruksanvisningen. Hold barn på sikker avstand fra installeringsområdet. Pakk ut maskinen og forsikre deg om at det ikke er blitt skadet under transporten. Dersom det oppstår problem, må du kontakte forhandleren eller serviceavdelingen. Når maskinen er installert, må emballasjeavfall (plast, deler i styroskum osv.) oppbevares utilgjengelig for barn - fare for kvelning. Apparatet må alltid frakobles strømmettet før installasjonen - fare for elektrisk støt.

Under monteringen må du påse at strømledningen ikke kommer i klem og blir skadet - fare for brann eller elektrisk støt. Maskinen må ikke settes på før installeringen er fullført.

⚠ Vær forsiktig ved flytting av kjøleskapet, slik at det ikke oppstår skader på gulvet (f. eks. parkett). Installer og oppvatre apparatet på et gulv eller en støtte som er tilstrekkelig solid og på et sted som er egnet for størrelsen og bruken av apparatet. Påse at apparatet ikke befinner seg i nærheten av en varmekilde og kontrollere at alle fire føttene står støtt og godt på gulvet, juster de dersom det er nødvendig, og kontroller at apparatet står helt i plan ved å benytte et vater. Vent i minst to timer før apparatet settes i gang, for å sikre at kjølekretsen

virker som den skal.

Alle mål og avstander som trengs for installasjon av apparatet vil du finne i heftet med installasjonsinstrukser.

⚠ ADVARSEL: Når du plasserer apparatet, må du forsikre deg om at ledningen ikke sitter fast eller er skadet.

⚠ ADVARSEL: For å unngå farlige situasjoner forårsaket av ustabilitet må apparatet plasseres eller festes i henhold til produsentens instruksjoner.

Det er forbudt å plassere kjøleskapet på en slik måte at metallslangen til gassflammen, metallrør med gass eller vannrør eller elektriske ledninger kommer i kontakt med kjøleskapets bakre vegg (kondensatorspole).

⚠ For å sikre tilstrekkelig ventilasjon må du la det være rom på begge sider og over apparatet. Avstanden mellom baksiden av apparatet og veggen må være 50 mm, for å unngå at en kommer nær varme overflater. Er avstanden kortere, økes apparatets energiforbruk.

Vennligst fjern strømledningen fra kondenserens krok ved installasjon for produktet koples til strømmettet.

ELEKTRISKE ADVARSLER

⚠ Det må være mulig å koble apparatet fra strømforsyningen ved å trekke ut støpslet dersom støpselet er tilgjengelig, eller ved hjelp av en flerpolet bryter monteret over stikkkontakten i henhold til reglene som gjelder for elektriske ledninger og apparatet må koples til jord for å oppfylle kravene i de nasjonale sikkerhetsforskriftene.

⚠ Ikke bruk skjøteledninger, multi-stikkontakter eller adaptere.

De elektriske komponentene må ikke være tilgjengelige etter installasjonen. Bruk ikke apparatet når du er våt eller barfotet.

Bruk ikke dette apparatet dersom strømledningen eller støpselet er skadet, hvis det ikke fungerer som det skal, eller dersom det er skadet eller har falt ned.

⚠ Hvis strømledningen er skadet, må den erstattes med en identisk ledning av produsenten, serviceavdelingen eller tilsvarende kvalifiserte personer for å unngå farlige situasjoner - fare for elektrisk støt.

⚠ ADVARSEL: Ikke plasser multippel bevegelige stikkontakter eller bevegelige strømforsyninger på baksiden av apparatet.

RENHOLD OG VEDLIKEHOLD

⚠ ADVARSEL: Påse at apparatet er slått av og kopleet fra strømforsyningen før du utfører vedlikehold; bruk aldri damprensjøringsutstyr - fare for elektrisk støt.

⚠ Ikke bruk slipende eller sterke rengjøringsmidler som vindusspray, skuremidler, brennbare væsker, voks, konsentrerte vaskemidler, blekemidler eller rensmidler som inneholder petroleumsprodukter på plastdeler, interiør og dørprofiler eller pakninger.

Bruk ikke papirhåndklær, skureputer eller andre harde rengjøringsinstrument.

AVHENDING AV EMBALLASJE

Emballasjen består av 100% resirkulerbart material, og er merket med resirkuleringssymbolet



De forskjellige delene av emballasjen skal ikke kastes i husholdningsavfallet, men resirkuleres i henhold til de lokale forskrifter.

AVHENDING AV BRUKTE HUSHOLDNINGSAPPARAT

Apparatet er fremstilt av materialer som kan resirkuleres eller brukes om igjen.

Maskinen må avfallsbehandles i samsvar med lokale bestemmelser angående avfallsbehandling. For mer utfyllende informasjon om behandling, gjenvinning og resirkulering av elektriske husholdningsapparater, kan du kontakte de kompetente lokale styresmaktene, det lokale renholdsverket eller butikken der du kjøpte husholdningsapparatet. Dette apparatet er merket i overensstemmelse med det Europeiske Direktivet 2012/19/EU, Kasserte elektriske og elektroniske produkter (WEEE).

Ved å sørge for at dette produktet kasseres forskriftmessig, bidrar du til å forhindre de negative miljø- og helsekonsekvensene feil avfallshåndtering av dette produktet kan forårsake.

Symbolet  på apparatet eller på de vedlagte dokumentene, indikerer at dette apparatet ikke må behandles som vanlig husholdningsavfall, men transporteres til en innsamlingsstasjon for resirkulering av elektrisk og elektronisk utstyr.

RÅD OM ENERGISPARING

Følg installasjonsveiledningen for å sikre tilfredsstillende ventilasjon.

Utilstrekkelig ventilasjon på baksiden av apparatet øker energiforbruket og gir redusert avkjøling. Dersom døren åpnes ofte vil dette føre til økt energiforbruk.

Den innvendige temperaturen til apparatet og Energiforbruket kan også påvirkes av omgivelsestemperaturen, såvel som plasseringen av apparatet. Temperaturreguleringen bør ta disse faktorene med i betraktning. Åpne døren så lite som mulig.

Sett mat som skal tines, i kjøleskapet. De frosne produktene er med på å kjøle ned matvarene i kjøleskapet.

Kjøl ned varm mat og drikke før de settes inn i apparatet. Hylleplasseringen i kjøleskapet har ingenting å si for hvor energieffektivt kjøleskapet er. Matvarene bør plasseres slik at luften kan sirkulere effektivt (matvarene bør ikke være i kontakt med hverandre og bør ikke stå helt inn mot bakveggen).

Du kan øke lagringskapasiteten av frossen mat ved å fjerne kurvene, og Stopp Frost-skuffen dersom denne finnes.

Du trenger ikke bekymre deg over lyder som kommer fra kompressoren, det er normale driftslyder.

FØRSTE GANGS BRUK

- Vent i minst to timer, etter installasjonen, før du kople apparatet til strømmettet. Kople apparatet til strømmettet, dreier termostatbryteren for å slå på apparatet. Etter at du har slått apparatet på, må du vente i 4-6 timer før den riktige oppbevaringstemperaturen nås for et normalt fullt apparat.
- Det kan lukte av kjøleskapet ditt første gang du bruker det. Dette er normalt og lukten vil forsvinne når kjøleskapet begynner å bli kaldt.

BRUKERINFORMASJON

Innstilling av termostat

- Skapene (kjølerne) har ingen fryserseksjon men kan kjøle ned til under 5°C.
- Termostaten regulerer automatisk den innvendige temperaturen i kjøleskapseksjonen. Ved å rotere knotten fra posisjon 1. til 5., vil du oppnå kaldere temperaturer.
- « • » posisjonen viser at termostaten er slått av og at nedkjøling ikke er tilgjengelig.
- For korttids oppbevaring av maten i fryserseksjonen/kjøleskapet, kan du stille inn knotten på mellom minste og middels posisjon.(1-3)
- For langtidsoppbevaring av maten kan du stille knotten på middels posisjon.(3-4)

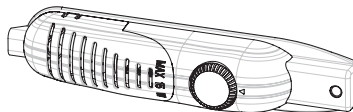

Temperaturinnstilling Advarsler

- Skapene (kjølerne) har ingen fryserseksjon men kan oppnå en temperatur på 4- 6 °C.
- Omgivelsestemperaturen, temperaturen til maten som nylig er lagt inn og hvor ofte døren åpnes, har innvirkning på temperaturen i kjøleskapet. Skift temperaturinnstillingen dersom det er nødvendig
- Av effektivitetshensyn anbefaler en ikke å bruke kjøleskapet i omgivelser som er kaldere enn 10°C.
- Når du stiller inn termostaten, må du ta hensyn til hvor ofte apparatets dør åpnes og lukkes, hvor mye mat som oppbevares i kjøleskapet og omgivelsen hvor kjøleskapet er plassert.
- Når apparatet først slås på, la det gå i 24 timer for å oppnå driftstemperaturen tilpasset store mengder mat. I løpet av denne tiden må du ikke åpne døren og ikke oppbevare store mengder mat i kjøleskapet.
- Ta ut apparatets støpsel ved strøbrudd for å unngå skade på kompressoren. Når strømmen gjenopprettes, vent i 5 til 10 minutter med å sette i stopselet. Dette vil være til hjelp ved forebygging av skade på apparatets komponenter.
- Apparatet ditt er beregnet på bruk i omgivelsestemperaturer som fastsettes i standardene, i henhold til klimaklassen som fastsettes på informasjonsmerket. En anbefaler ikke å benytte kjøleskapet i omgivelser hvor temperaturen befinner seg utenfor det oppgitte intervallet. Dette vil redusere effektiviteten ved nedkjøling av apparatet.
- Dette apparatet er beregnet på bruk ved omgivelsestemperaturer innenfor intervallet fra 10°C til -43°C.

Klimaklasse	Omg. T. (°C)
SN:	Fra 10 til 32 °C
ST:	Fra 16 til 38 °C;
N:	Fra 16 til 32 °C
T:	Fra 16 til 43 °C

OPPBEVARING AV MAT

- For å redusere fuktigheten og unngå frostdannelse, må du aldri plassere væsker i beholdere uten lokk i kjøleskapet. Frost dannes i de kaldeste delene ved væsken som fordampes, over tid vil det være nødvendig å utføre avtining oftere.
- Plasser aldri varm mat i kjøleskapet. Varm mat må kjøles ned ved romtemperatur og må plasseres slik at en sikrer passende luftsirkulasjon i kjøleskapseksjonen.
- Påse at ingen element befinner seg i direkte kontakt med veggen bak til apparatet siden det vil dannes is og emballasjematerialet vil feste seg til den. Du må ikke åpne kjøleskapsdøren ofte.
- Vi anbefaler at kjøtt og ren fisk pakkes lett inn og oppbevares på glasshyllen rett over grønnsakskuffen hvor luften er kjøligst, siden dette gir de beste oppbevaringsforholdene.
- Oppbevar frukt og grønnsaker fritt i grønnsakskuffene.
- Legg ikke våte grønnsaker i kjøleskapet.
- Oppbevaringstiden for alle matvarer avhenger av den opprinnelige kvaliteten på maten og en uavbrutt kjølesyklus før maten legges i kjøleskapet.
- For å unngå smitte fra andre matvarer, må du ikke oppbevare kjøttprodukter sammen med frukt og grønnsaker. Vann som lekker fra kjøtte kan smitte andre produkt i kjøleskapet. Du bør bakke inn kjøttvarene og vaske eventuell lekkasje på hyllene.
- Ikke plasser mat foran luftstrømmene.
- Tilbered den innpakkelede maten før anbefalt forfallsdato.

RENGJØRING OG VEDLIKEHOLD

- Kople enheten fra strømforsyningen før rengjøring.
- Gjør ikke apparatet rent ved å helle på vann
- Påse at vann ikke trenger inn under lampens deksel og på andre elektriske komponenter.
- Kjøleskapseksjonen bør gjøres ren med jevne mellomrom ved å benytte en blanding av bi-karbonat og lunkent vann.
- Gjør rent tilbehøret separat med såpe og vann. Det må ikke vaskes i oppvaskmaskin.
- Bruk ikke slipende midler, rengjøringsmidler eller såper. Etter vask må du skylle med rent vann og tørke godt. Når du er ferdig, sett støpselet inn i kontakten med tørre hender
- Gjør ren kondensatoren med en kost minst en gang i året. Dette vil hjelpe deg å redusere strømutfordringene og øker produktiviteten.



Optiming

- Avtiningen skjer automatisk i kjøleskapseksjonen når kjøleskapet er i drift; avtinningsvannet samles opp av fordamperbrettet og fordampes automatisk.
- Fordamperbrettet og avløpet til avtinningsvannet må gjøres rene med jevne mellomrom med dreneringsplugg for å hindre at vannet samler seg i bunnen av kjøleskapet i stedet for å renne ut.
- Du kan også helle 1/2 glass vann i dreneringshullet for å gjøre det rent på innsiden.

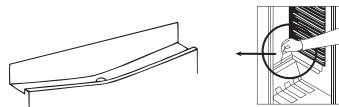

Utskifting av lyspæren

Ved utskifting av lys i kjøleskapseksjoen;

1. Ta støpselet ut av kraftforsyningen,
2. Fjern dekelet til boksen fra hektene ved å benytte en skrutrekker.
3. Skift ut med en pære på maksimalt 15 Watt.
4. Installer dekelet.
5. Vent i 5 minutter før du setter støpselet inn i kontakten igjen og bring termostaten tilbake i opprinnelig posisjon.

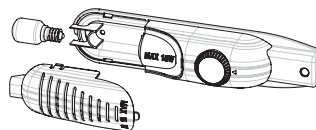

Utskifting av LED-belysning

Dersom kjøleskapet ditt har LED-belysning, ta kontakt med kundeservicen siden denne kun må skiftes ut av godkjent personale.

TRANSPORT OG SKIFTE AV INSTALLASJONSPOSISJON

- Det originale emballasjematerialet og polystyrenskum (PS) kan beholdes dersom det er nødvendig.
- Under transporten må apparatet festes med en vid streng eller et sterkt tau. Instruksene som står skrevet på den korrugerte boksen må følges ved transport.
- Før transport eller endring av transportposisjonen, må alle gjenstander som kan bevege seg (f.eks. hyller, bokser...) fjernes eller festes for å hindre at de ødelegges.

Kjøleskapet må flyttes i stående posisjon.

Omhengsling av døren

- Det er ikke mulig å endre retningen for åpning av kjøleskapsdøren dersom dørhåndtakene til kjøleskapet ditt er installert fra forsiden av døren.
- Det er mulig å endre retningen for åpning av døren på modellene uten håndtak.
- Dersom det er mulig å endre retningen for åpning av døren på kjøleskapet ditt, må du ta kontakt med nærmeste godkjente kundeservice for å få dette gjort.

FØR DU RINGER KUNDESERVICEN

Dersom kjøleskapet ditt ikke fungerer som forventet, kontroller løsningene som er listet på nedenfor før du ringer en elektriker eller ettersalgsservicen.

Hvordan gå frem dersom kjøleskapet ikke virker:

Kontroller følgende:

- Kjøleskapets støpsel er satt i og apparatet er slått på,
- Sikringen er ikke gått og det er ikke strømbrudd,
- Termostatinnstillingen er i posisjonen « • »,
- Kontakten fungerer ikke lenger. For å kontrollere dette må du sette inn et annet apparat som du vet virker i den samme kontakten.

Hvordan gå frem dersom kjøleskapet fungerer dårlig:

Kontroller følgende:

- At du ikke har plassert for mye mat i apparatet,
- at dørene er ordentlig lukket,
- At det ikke befinner seg støv på kondenseren,
- At det er tilstrekkelig plass bak og på siden av apparatet slik at luften sirkulerer fritt.

Dersom kjøleskapet ditt bråker for mye ved bruk

Normal Støy

- Knakelyd (knaking av is): (For no frost/frostfrie apparat)
- Ved automatisk avtining. Når apparatet kjøles ned eller varmes (på grunn av at apparatets material utvider seg).
- Kort knaking: Høres når termostaten slår kompressoren på/av.-

Støy fra kompressoren

- Normal støy fra motoren: Denne støyen betyr at kompressoren fungerer normalt
- Kompressoren kan lage mer støy i en kort tid når den først er aktivert.

Boblende støy og plask:

- Denne støyen skapes ved strøm av kjøleskapets frysemiddel i systemets rør.

Dersom kjøleskapet ditt bråker for mye ved bruk

- For å opprettholde det innstilte nivået for kjøling, aktiveres kompressoren fra tid til annen. Støy fra kjøleskapet ditt når dette skjer er normalt og skyldes at det er i drift. Når det ønskede nivået for kjøling oppnås, reduseres støyen automatisk.

Dersom støyen vedvarer;

- Dersom kjøleskapet ditt kommer til å stå ubrukt over en lengre periode (f.eks. i løpet av sommerferien), sett termostaten til posisjon “•” • Står apparatet ditt støtt? Er beina justerte?
- Finnes det gjenstander bak kjøleskapet?
- Vibrerer hyllene eller tallerkenene som befinner seg på hyllene? Sett hyllene og/eller tallerkenene tilbake på plass

dersom dette er tilfellet.

- Vibrerer gjenstandene som er plasserte på kjøleskapet ditt?

Dersom du hører andre lyder, kontroller at:

- Apparaten er riktig nivåregulert
- Ingen ting berører apparatet på baksiden
- Gjenstandene på apparatet vibrerer.

Støy fra rennende vann: (For no frost/frostfrie apparat) Normal støy fra vann som renner til fordampereholderen ved avtining. Denne støyen kan høres ved avtining.

Støy fra blåsende luft: Dersom apparatet har vifte i fryser/kjøler/bunnseksjonene.

- Denne støyen kan høres ved normal drift av systemet på grunn av luftsirkulasjonen.

Dersom apparatet lager støy:

Kjølegassen som sirkulerer i kjøleskapet kan skape en svak støy (boblende lyd) selv når kompressoren ikke er i funksjon. Dette er normalt. Dersom disse lydene er forskjellige, kontroller at:

- Apparaten er riktig nivåregulert,
- Ingen ting berører apparatet på baksiden,
- Gjenstander på eller i apparatet vibrerer.

Dersom det er vann i den nedre delen av kjøleskapet:**Kontroller følgende:**

- Dreneringsshullet for avtinningsvann ikke er tett (bruk dreneringspluggen for avtining for å gjøre rent dreneringsshullet).

Dersom kjøleskapet ditt ikke kjøler tilstrekkelig;

- Kjøleskapet ditt er beregnet på bruk i omgivelsestemperaturer som fastsettes i standardene, i henhold til klimaklassen som fastsettes på informasjonsmerket. Vi anbefaler ikke at du bruker kjøleskapet utenfor de fastsatte temperaturbegrensningene.

Anbefalinger

- Dersom apparatet er slått av eller støpselet er tatt ut, vent i minst 5 minutter før du setter støpselet til apparatet inn igjen eller starter det opp på nytt for å hindre at det oppstår skade på kompressoren.
- Dersom kjøleskapet ditt kommer til å stå ubrukt over en lengre periode (f.eks. i løpet av sommerferien), ta støpselet ut av kontakten. Gjør kjøleskapet rent ved å følge retningslinjene i kapittelet om renhold, og la døren stå åpen for å hindre at det dannes fuktighet og dårlig luft.
- Dersom et problem vedvarer etter at du har fulgt alle instruksene ovenfor, vennligst konsulter ditt nærmeste godkjente servicesenter.
- Apparaten du har kjøpt er kun beregnet på bruk i hjemmet. Det egner seg ikke for kommersielt bruk eller kollektiv bruk. Dersom forbrukeren bruker apparatet på en måte som ikke er i tråd med disse forholdsreglene, understreker vi at produsenten og forhandleren ikke er ansvarlige for reparasjoner eller feil i løpet av garantiperioden.

APPARATET OG SEKSJONENES DELER

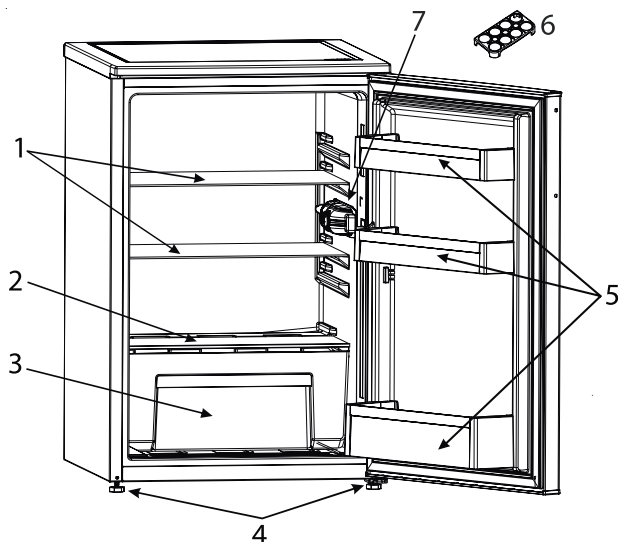

Denne informasjonen er kun for å informere om apparatets deler.
Delene kan variere avhengig av apparatets modell.

- 1. Kjøleskap hylle
- 2. Boksens deksel
- 3. Boks
- 4. Bein for nivåregulering

- 5. Dørhylle
- 6. Eggholder
- 7. Kjøleskap Lys & Termostat

BEZPEČNOSTNÉ POKYNY

DÔLEŽITÉ! Prečítajte si a dodržiavajte

Pred použitím spotrebiča si prečítajte tieto bezpečnostné pokyny. Uchovajte ich poruke pre budúce použitie.

V týchto pokynoch a na samotnom spotrebiči sú uvedené dôležité upozornenia týkajúce sa bezpečnosti, ktoré treba vždy dodržiavať. Výrobca odmieta zodpovednosť v prípade nedodržania týchto bezpečnostných pokynov, nenáležitého používania spotrebiča alebo nesprávneho nastavenia ovládania.

⚠ Veľmi malé deti (0–3 rokov) nepúšťajte k spotrebiču. Malé deti (3–8 rokov) nepúšťajte k spotrebiču bez dozoru. Deti od 8 rokov a osoby so zníženými fyzickými, zmyslovými a mentálnymi schopnosťami alebo s nedostatkom skúseností a znalostí môžu používať tento spotrebič len v prípade, ak sú pod dozorom alebo dostali pokyny týkajúce sa používania spotrebiča bezpečným spôsobom a chápu hroziace nebezpečenstvá. Deti sa so spotrebičom nesmú hrať. Čistenie a používateľskú údržbu nesmú vykonávať deti bez dozoru. Deti vo veku 3 až 8 rokov môžu nakladať a vykladať chladiace spotrebiče.

POVOLENÉ POUŽÍVANIE

⚠ **UPOZORNENIE:** Spotrebič nie je určený na ovládanie prostredníctvom externého prepínacieho zariadenia, ako je časovač, ani samostatným diaľkovým ovládačom.

⚠ Tento spotrebič je určený na použitie v domácnosti alebo na podobné účely ako napr.: v oblastiach kuchyniek pre personál v dielňach, kanceláriách a iných

pracovných prostrediach; na farmách; pre klientov v hoteloch, modeloch, penziónoch a iných ubytovacích zariadeniach.

⚠ Tento spotrebič nie je určený na profesionálne používanie. Spotrebič nepoužívajte vonku.

⚠ Žiarovka používaná vnútri spotrebiča je špeciálne určená pre domáce spotrebiče a nie je vhodná na bežné osvetľovanie miestností v domácnosti (Nariadenie ES 244/2009).

⚠ Spotrebič je určený na používanie na miestach, kde teplota dosahuje nasledujúce rozsahy, v súlade s klimatickou triedou uvedenou na údajovom štítku.

Spotrebič nemusí fungovať správne, ak sa prídlho ponechá pri teplote mimo špecifikovaného rozsahu.

Okolité teplota podľa klimatických tried:

SN:	10 až 32 °C
ST:	16 až 38 °C;
N:	16 až 32 °C
T:	16 až 43 °C



Tento spotrebič neobsahuje látky CFC.

Chladiaci okruh obsahuje R600a (HC). Spotrebiče s izobutánom (R600a): izobután je prírodný plyn bez negatívnych účinkov na životné prostredie; je však horľavý. Preto dávajte pozor, aby sa potrubia chladiaceho okruhu nepoškodili, najmä pri vyprázdňovaní chladiaceho okruhu.

⚠ **UPOZORNENIE:** Nepoškodzujte rúrky chladiaceho okruhu spotrebiča.

⚠ **UPOZORNENIE:** Vetracie otvory

na telesa spotrebiča alebo na
vstavanej konštrukcii nesmú byť
upchaté.

⚠ UPOZORNENIE: Na zrýchlenie
procesu odmrazovania nepoužívajte
mechanické, elektrické ani chemické
prostriedky nad rámec tých, ktoré
odporúča výrobca.

⚠ UPOZORNENIE: Nepoužívajte
ani neumiestňujte elektrické
zariadenia do vnútra priečinkov
spotrebiča, pokiaľ nejde o typ, ktorý
výslovne povolil výrobca.

⚠ UPOZORNENIE: pomôcky na
tvorbu ľadu a výdajníky vody, ktoré
nie sú priamo pripojené k vodovodu,
sa musia plniť výlučne pitnou vodou.

⚠ UPOZORNENIE: Automatické
výrobníky ľadu a/alebo dávkovače
vody musíte pripojiť výhradne k
vodovodu s pitnou vodou, s tlakom v
potrubí medzi 0,17 a 0,81 MPa (1,7 a
8,1 bar).

⚠ V blízkosti spotrebiča neskladujte
výbušné látky, ako sú aerosolové
nádoby, a neukladajte ani
nepoužívajte benzín či iné horľavé
látky.

⚠ Neprehltávajte obsah (netoxický)
chladiacich vložiek (dodávaných k
niektorým modelom).
Nekonzumujte kocky ľadu ani ľadové
lízanky bezprostredne po vytiahnutí
z mrazničky, pretože vám môžu
spôsobiť omrzliny.

⚠ V prípade produktov využívajúcich
vzduchový filter vo vnútri prístupného
krytu ventilátora bude počas
prevádzky chladničky filter vždy
nainštalovaný.

⚠ V priestore mrazničky
neuchovávajúte sklenené nádoby s
tekutinami, pretože môžu prasknúť.
Ventilátor (ak je súčasťou výbavy)
neblokujte potravinami.

Po vložení potravín skontrolujte, či sa
dvierka priestorov správne zatvárajú.
Platí to najmä o dvierkach mrazničky.

⚠ Poškodené tesnenie je potrebné
vymeniť čo najskôr.

⚠ Priečinkov chladničky využívajte
výlučne na uchovávanie čerstvých
potravín a priestor mrazničky výlučne
na uchovávanie mrazených potravín,
mrazenie čerstvých potravín a
výrobu kociek ľadu.

⚠ Vyhýbajte sa uchovávaniu
nezabalených potravín v priamom
kontakte s vnútornými povrchmi
priečinka chladničky alebo
mrazničky.

Spotrebiče sú vybavené špeciálnymi
priečinkami (priečinkov na čerstvé
potraviny, nula stupňová skrinka...).

Ak sa v špecifickej brožúre k
produktu neuvádza opak, tieto
priečinky sa môžu vybrať bez
ohrozenia náležitej funkčnosti
spotrebiča.



C-pentán sa používa ako
nadúvadlo v izolačnej pene a
ide o horľavý plyn.

Najvhodnejšie priehradky spotrebiča,
kde sa majú uskladňovať konkrétne
typy potravín s ohľadom na rôzne
rozloženie teploty v rôznych
priehradkách spotrebiča sú
nasledovné:

1) Vrchná časť dverí priestoru
chladničky & – teplotná zóna:
Uskladnenie tropického ovocia,
konzerv, nápojov, vajec, omáčok,
nakladanej zeleniny, masla, džemu.

2) Stredná časť priehradky
chladničky – chladná zóna:
Uskladnenie syra, mlieka,
mliekárenských produktov,
lahôdkárskych produktov, jogurtu

3) Spodná časť priehradky
chladničky – najchladnejšia zóna:

Uskladnenie studených nárezov, dezertov, mäsa a rýb, tvarohových zákuskov, čerstvých cestovín, kyslej smotany, pesta/salsy, domácich varených jedál, krémov do zákuskov, pudingov a mäkkých syrov.

4) Zásuvka na ovocie & a zeleninu naspodku chladiaceho priestoru: Uskladnenie ovocia a zeleniny (okrem tropického ovocia).

5) Chladiaca priehradka: V najstudenšej zásuvke skladujte iba mäso a ryby.

Aby nedošlo ku kontaminácii potravín, dodržujte nasledujúce odporúčania:

- Otváranie dverí na dlhší čas môže spôsobiť značný nárast teploty v priehradkách spotrebiča.
- Pravidelne čistite povrchy, ktoré sa dotýkajú potravín, a prístupné odtokové systémy.
- Čistite nádrže na vodu, ak neboli použité 48 hodín; prepláchnite systém prívodu vody pripojený na vodovod, ak sa 5 dní nečerpala voda.
- Surové mäso a ryby skladujte v chladničke vo vhodných nádobách, aby nedošli do kontaktu s inými potravinami a nekvapkalo z nich na ne.
- Priehradky na mrazené potraviny s dvoma hviezdčkami sú vhodné na skladovanie vopred zmrazeného jedla, uskladnenie alebo výrobu zmrzliny a kociek ľadu.
- Čerstvé potraviny nemrazte v priehradkách s jednou, dvoma alebo tromi hviezdčkami.
- Ak necháte chladiaci spotrebič na dlhší čas prázdny, vypnite ho, odmrazte, vyčistite, vyutierajte a nechajte dvere otvorené, aby sa v ňom netvorila pleseň.

INŠTALÁCIA

⚠ So spotrebičom musia manipulovať a inštalovať ho minimálne dve osoby – riziko zranenia. Pri vybalovaní a inštalovaní používajte ochranné rukavice – nebezpečenstvo porezania.

⚠ Inštalačné práce, vrátane prívodu vody (ak je), elektrického zapojenia a opráv musí vykonávať kvalifikovaný technik. Neopravujte ani nevymieňajte žiadnu časť spotrebiča, ak to výslovne nie je uvedené v návode na používanie. Nepúšťajte deti na miesto inštalácie. Po vybalení spotrebiča sa uistite, že sa počas prepravy nepoškodil. V prípade problémov sa obráťte na predajcu alebo najbližší popredajný servis. Po inštalovaní je potrebné uložiť obalový materiál (plasty, polystyrénové dielce a pod.) mimo dosahu detí – riziko zadusenia. Pred vykonávaním inštalačných prác musíte spotrebič odpojiť od elektrického napájania – nebezpečenstvo zásahu elektrickým prúdom. Počas inštalácie dávajte pozor, aby ste spotrebičom nepoškodili napájací kábel – riziko vzniku požiaru alebo zásahu elektrickým prúdom. Spotrebič zapnite až po úplnom dokončení inštalácie.

⚠ Pri premiestňovaní spotrebiča dávajte pozor, aby ste nepoškodili podlahu (napr. parkety). Spotrebič inštalujte na podlahu alebo podklad, ktorý je dostatočne pevný, aby uniesol jeho hmotnosť, na mieste vhodnom z hľadiska veľkosti a použitia spotrebiča. Pri inštalovaní spotrebiča dbajte, aby nebol v blízkosti zdroja tepla a aby boli všetky štyri nožičky stabilné a pevne dosadali na podlahu, v prípade potreby ich nastavte a pomocou

vodováhy skontrolujte, či je spotrebič v dokonale vodorovnej polohe.

Kým zapnete spotrebič, počkajte aspoň dve hodiny, čím sa zaistí plná efektivita rozvodov chladiva.

Všetky rozmery a vzdialenosti potrebné na inštaláciu spotrebiča sa nachádzajú v inštaláčnej príručke.

⚠ UPOZORNENIE: Pri umiestňovaní spotrebiča dbajte, aby sa prívodný kábel niekde nezachytil a nepoškodil.

⚠ UPOZORNENIE: ak sa má zabrániť rizikám z dôvodu nestability, umiestnenie alebo upevnenie spotrebiča sa musí vykonať podľa pokynov výrobcu.

Je zakázané umiestňovať chladničku tak, aby sa kovová hadica plynového sporáka, kovové plynové alebo vodovodné potrubie alebo elektrické drôty dotýkali zadnej steny chladničky (had kondenzátora).

⚠ Aby ste zabezpečili dostatočné vetranie, na oboch stranách spotrebiča a nad ním ponechajte voľné miesto. Vzdialenosť medzi zadnou stenou spotrebiča a stenou za ním by mala byť 50 mm, aby sa povrchy neprehriali. Pri menšej vzdialenosti sa zvýši spotreba energie.

Počas inštalácie, prv než zapojíte spotrebič do siete, zveste napájací kábel z háčika na kondenzátore.

VAROVANIA PRE POUŽÍVANIE ELEKTRICKÉHO ZARIADENIA

⚠ Spotrebič sa musí dať odpojiť od napájania buď vytiahnutím zástrčky, pokiaľ je ľahko dostupná, alebo prostredníctvom prístupného viacpólového prepínača nainštalovaného pred zásuvkou podľa predpisov pre domovú elektroinštaláciu a spotrebič musí

byť uzemnený v súlade s národnými bezpečnostnými normami pre elektrotechniku.

⚠ Nepoužívajte predlžovacie káble, rozdvojky ani adaptéry. Po inštalácii spotrebiča nesmú byť jeho elektrické časti prístupné používateľom. Nepoužívajte spotrebič, keď ste mokří alebo naboso.

Spotrebič neuvádzajte do činnosti, ak je poškodený napájací kábel alebo zástrčka, ak nepracuje správne, ak je poškodený alebo ak spadol.

⚠ Ak je prívodný kábel poškodený, musí ho výrobca, servisný zástupca alebo podobná kvalifikovaná osoba vymeniť za totožný, aby nemohlo vzniknúť riziko zásahu elektrickým prúdom.

⚠ UPOZORNENIE: Na zadnú stranu spotrebiča neumiestňujte prenosné viacnásobné zásuvky alebo prenosné zdroje napájania.

ČISTENIE A ÚDRŽBA

⚠ UPOZORNENIE: Pred údržbou vždy dbajte, aby bol spotrebič vypnutý a odpojený od elektrickej siete; nikdy nepoužívajte parné čistiace zariadenie – nebezpečenstvo zásahu elektrickým prúdom.

⚠ Nepoužívajte abrazívne alebo drsné čistiace prostriedky, ako sú spreje na okná, čistiace prostriedky obsahujúce žieraviny, horľavé kvapaliny, čistiace vosky, koncentrované čistiace prostriedky, bieliadlá ani čistiace prostriedky obsahujúce ropné produkty na plastové časti, interiér a tesnenia dvierok.

Nepoužívajte papierové utierky, drsné čistiace hubky ani nijaké drsné nástroje na čistenie.

LIKVIDÁCIA OBALOVÝCH MATERIÁLOV

Všetky obalové materiály sa môžu recyklovať na 100 %, ako to potvrdzuje symbol recyklácie .

Rôzne časti obalu likvidujte zodpovedne, v plnom súlade s platnými miestnymi predpismi o likvidácii odpadov.

LIKVIDÁCIA DOMÁCIH SPOTREBIČOV

Tento spotrebič je vyrobený z recyklovateľných a znovu použiteľných materiálov.

Zlikvidujte ho v súlade s miestnymi predpismi o likvidácii odpadov.

Podrobnejšie informácie o zaobchádzaní, obnove a recyklácii domácich spotrebičov dostanete na miestnom úrade, v zberných surovinách alebo v obchode, kde ste spotrebič kúpili. Tento spotrebič je označený v súlade s Európskou smernicou 2012/19/ES o likvidácii elektrických a elektronických zariadení (OEEZ).

Zabezpečením, že tento výrobok bude zlikvidovaný správnym spôsobom, pomôžete predchádzať potenciálnym negatívnym dopadom na životné prostredie a ľudské zdravie.

Symbol  na spotrebiči alebo v sprievodných dokumentoch znamená, že s týmto výrobkom sa nesmie zaobchádzať ako s domovým odpadom, ale treba ho odovzdať v zbernom stredisku na recykláciu elektrických a elektronických zariadení.

RADY NA ÚSPORU ELEKTRICKEJ ENERGIE

Dodržiavajte inštalačné pokyny, aby ste zaistili náležité vetranie.

Nedostatočné vetranie za výrobkom zvyšuje spotrebu energie a znižuje účinnosť chladenia.

Časté otváranie dverí môže spôsobiť zvýšenú spotrebu energie.

Vnútorňa teplota spotrebiča a spotreba energie môžu byť ovplyvnené aj okolitou teplotou a miestom, kde sa spotrebič nachádza. Teplotu treba nastaviť vzhľadom na tieto faktory.

Otváranie dverí obmedzte na minimum.

Pri rozmrazovaní vložte mrazené potraviny do chladničky. Nízka teplota zmrazených potravín ochladí jedlo v chladničke.

Pred vložením potravín do spotrebiča ich nechajte vychladnúť.

Poloha políc v chladničke nemá vplyv na úsporu energie. Potraviny kladte na police tak, aby sa zabezpečila adekvátne cirkulácia vzduchu (potraviny by sa nemali navzájom dotýkať a mal by byť priestor medzi nimi a zadnou stenou). Skladovaciú kapacitu na mrazené potraviny môžete zväčšiť vybratím košov, prípadne poličky Stop Frost, ak je vo výbave.

Zvuky vychádzajúce z kompresora sú bežné prevádzkové zvuky.

PRVÉ POUŽITIE

- Po inštalácii počkajte aspoň dve hodiny, až potom pripojte spotrebič do elektrickej siete. Po zapojení spotrebiča do siete otočte ovládačom termostatu, aby ste zapli spotrebič. Po zapnutí spotrebiča musíte počkať 4 až 6 hodín, než sa dosiahne správna skladovacia teplota pre normálne naplnený spotrebič.
- Keď chladnička začne prvý raz pracovať, môžu z nej vychádzať pachy. Je to normálne, a keď začne chladieť, pachy vyprchajú.

INFORMÁCIE O POUŽÍVANÍ

Nastavenie termostatu

- Chladničky nemajú mraziaci priestor, ale môžu vychladieť na teplotu pod 5 °C.
- Termostat automaticky reguluje vnútornú teplotu v priestore chladničky.
- Otáčaním gombíka z polohy 1 až po 5 nastavíte nižšiu teplotu.
- Poloha « • » znamená, že termostat je zatvorený a nie je k dispozícii chladenie.
- Na krátkodobé uskladnenie potravín v priehradke mrazničky/ chladničky môžete gombík nastaviť do polohy medzi minimálnou a strednou (1 – 3).
- Na dlhodobé skladovanie potravín môžete gombík nastaviť na strednú polohu (3 – 4).

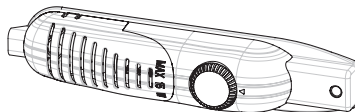

Upozornenia pre nastavenie teploty

- Chladničky nemajú mraziaci priestor, ale môžu vychladieť na teplotu až 4 – 6 °C.
- Okolitá teplota, teplota čerstvo uskladnených potravín a frekvencia otvárania dverí ovplyvňujú teplotu v chladničke. V prípade potreby zmeňte nastavenie teploty.
- Z hľadiska efektívnosti sa neodporúča, aby chladnička pracovala v prostredí chladnejšom ako 10 °C.
- Pri nastavovaní termostatu berte do úvahy, ako často sa dvere otvárajú a zatvárajú, koľko potravín je v chladničke uskladnených, a prostredie, v ktorom je chladnička umiestnená.
- Pri prvom zapnutí spotrebiča ho nechajte bežať 24 hodín, aby sa dosiahla prevádzková teplota. V tomto čase neotvárajte dvere a nekladajte do spotrebiča veľké množstvo potravín.
- Počas výpadku elektriny spotrebič odpojte zo zásuvky, aby ste zabránili poškodeniu kompresora. Po obnovení dodávky elektriny spotrebič zapojte do zásuvky až po 5 – 10 minútach. Pomôže to zabrániť poškodeniu komponentov spotrebiča.
- Váš spotrebič je navrhnutý tak, aby pracoval v intervaloch okolitej teploty uvedených v normách podľa klimatickej triedy uvedenej na informačnom štítku. Neodporúča sa prevádzkovať chladničku v prostredí, ktoré je mimo uvedených teplotných rozsahov. Znižuje to chladiacu účinnosť spotrebiča.
- Tento spotrebič je určený na používanie pri okolitej teplote v rozsahu 10 °C až 43 °C.

Klimatická trieda	Okolitá teplota. (°C)
SN:	Od 10 do 32 °C;
ST:	Od 16 do 38 °C;
N:	Od 16 do 32 °C;
T:	Od 16 do 43 °C;

USKLADNENIE POTRAVÍN

- Na zníženie vlhkosti a aby ste sa vyhli tvorbe námrazy, nikdy nekladajte do chladničky tekutiny v neuzavretých nádobách. Námraza sa zvyčajne koncentruje v najchladnejších častiach výparníka a po čase bude vyžadovať častejšie odmrazovanie.
- Do chladničky nikdy nekladajte teplé jedlá. Teplé jedlo by sa malo nechať vychladnúť pri izbovej teplote a uložiť tak, aby bola v priehradke chladničky primeraná cirkulácia vzduchu.
- Dbajte, aby sa nič nedotýkalo zadnej steny spotrebiča, pretože by tam vznikla námraza a obal by sa prilepil o stenu. Neotvárajte dvere chladničky príčasto.
- Odporúčame, aby bolo mäso a očistené ryby voľne zabalené a uskladnené na sklenej polici nad nádobou na zeleninu, kde je vzduch chladnejší a skladovacie podmienky sú najlepšie.
- Ovocie a zeleninu voľne skladujte v zásuvkách na ovocie a zeleninu.
- Nevkladajte do chladničky mokrú zeleninu.
- Doba uskladnenia všetkých potravín závisí od počiatočnej kvality potraviny a neprerušeného cyklu chladenia pred uskladnením v chladničke.
- Aby nedošlo ku kontaminácii, neskladujte mäsové výrobky s ovocím a zeleninou. Voda vytekajúca z mäsa môže kontaminovať ostatné potraviny v chladničke. Mäsové výrobky by ste mali zabaliť a ak z nich niečo vytečie, police treba umyť.
- Neukladajte potraviny pred prieduchy, ktorými prúdi vzduch.
- Balené potraviny skonzumujte pred odporúčaným dátumom spotreby.

ČISTENIE A ÚDRŽBA

- Pred čistením spotrebič odpojte z elektrickej zásuvky.
- Nečistite spotrebič tečúcou vodou.
- Dbajte, aby sa do krytu žiarovky či iných elektrických komponentov nedostala voda.
- Priestor chladničky by ste mali čistiť pravidelne roztokom sódy bikarbóny vo vlažnej vode.
- Príslušenstvo čistite osobitne mydlom a vodou. Nečistite ho v umývačke.
- Nepoužívajte abrazívne produkty, čistiace prostriedky alebo mydlá. Po umytí opláchnite čistou vodou a starostlivo vyutierajte. Po vyčistení zapojte do siete.
- Kondenzátor vyčistite metličkou aspoň dva razy ročne. Ušetríte tým náklady na energiu a zvýšite produktivitu.



Rozmrazovanie

- Priehradka chladničky sa odmrazuje automaticky počas prevádzky; odmrazená voda sa zhromažďuje v odparovacej nádobke a automaticky sa odparuje.
- Odparovaciu nádobku a odtok na odmrazenú vodu treba pravidelne čistiť zástrčkou na odmrazovací odtok, aby sa voda namiesto odtekania nezhrmažďovala na dne chladničky.
- Odtokový otvor môžete vyčistiť aj tak, že doň nalejete 1/2 pohára vody.

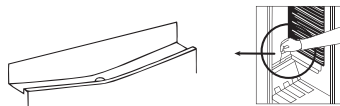

Výmena žiarovky

Pri výmene žiarovky v chladiacom priestore;

1. Odpojte spotrebič z elektrickej zásuvky,
2. Vyberte kryt z úchytovej pomoci skrutkovača.
3. Vymeňte žiarovku za max. 15 W.
4. Nasaďte kryt.
5. Počkajte 5 minút a potom znova zastrčte spotrebič do zásuvky a vráťte termostat do pôvodnej polohy.

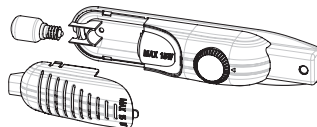

Výmena LED osvetlenia

Ak má vaša chladnička LED osvetlenie, obráťte sa na zákaznícku podporu, pretože ho môže vymeniť iba oprávnený pracovník.

PREPRAVA A ZMENA MIESTA INŠTALÁCIE

- Pôvodný obal a polystyrénovú penu si môžete nechať, ak potrebujete.
- Počas prepravy treba spotrebič zaistiť širokým povrazom alebo silným lanom. Pri preprave treba dodržiavať pokyny uvedené na kartónovej škatuli.
- Pred prepravou alebo zmenou umiestnenia vyberte zo spotrebiča všetky pohyblivé predmety (t. j. police, zásuvky na zeleninu a ovocie...) alebo ich pripevnite páskami, aby sa nepoškodili.

Chladničku prenášajte vo vzpriamenej polohe.

Premiestnenie dverí

- Smer otvárania dverí chladničky nemožno meniť, ak sú rukoväte dverí chladničky inštalované na prednom povrchu dverí.
- Smer otvárania dverí možno meniť na modeloch bez rukovätí.
- Ak smer otvárania dverí chladničky možno meniť, mali by ste sa obrátiť na najbližší autorizovaný servis, aby vám zmenili smer otvárania dverí.

PRV NEŽ ZAVOLÁTE SERVIS

Ak chladnička nepracuje podľa očakávania, prv než zavoláte elektrikára alebo servis, skontrolujte riešenia uvedené ďalej.

Čo urobiť, ak chladnička nepracuje:

Skontrolujte, či:

- je chladnička zapojená do siete a zapnutá,
- poistka nie je vypálená a či nedošlo k výpadku prúdu,
- je nastavenie termostatu v zapnutej polohe « • »,
- zásuvka nie je nefunkčná. Skontrolujte to tak, že do nej zapojíte spotrebič, o ktorom viete, že funguje.

Čo urobiť, ak chladnička pracuje nedostatočne:

Skontrolujte, či:

- spotrebič nie je preplnený,
- sú dvierka riadne zavreté,
- kondenzátor nie je zaprášený,
- je dost' miesta vzadu a po bokoch spotrebiča, aby mohol vzduch cirkulovať.

Ak chladnička pracuje príliš hlučne

Normálne zvuky

- Pukotanie (pukanie ľadu): (Platí pre spotrebiče s funkciou no frost/frost free)
- Počas automatického odmrazovania. Keď sa spotrebič ochladzuje alebo zohrieva (v dôsledku rozťahovania materiálu spotrebiča).
- Krátke pukanie: Ozýva sa, keď termostat zapína/vypína kompresor.-

Zvuk kompresora

- Normálny zvuk motora: Tento zvuk znamená, že kompresor pracuje normálne
- Pri prvom spustení môže byť kompresor krátky čas hlučnejší.

Bublanie a špl'achotanie:

- Tento zvuk spôsobuje prúdiace chladivo v rúrkach systému.

Ak chladnička pracuje príliš hlučne

- Aby sa uchovala nastavená úroveň chladenia, kompresor sa môže priebežne zapínať. Vtedy je hluk z chladničky normálny a je to dôsledok jej fungovania. Po dosiahnutí požadovanej úrovne chladenia sa hlučnosť automaticky zníži.

Ak hluk pretrváva;

- Ak chladničku dlhšie nebudete používať (napr. počas letných prázdnin), otočte termostat do polohy „•“. Stojí spotrebič stabilne? Sú nožičky nastavené?
- Nie je niečo za chladničkou?
- Nevibrujú police alebo nádoby? Premiestnite police a/alebo nádoby.

V takom prípade.

- Vibrujú veci uložené na policiach v chladničke?

Ak počujete iné zvuky, skontrolujte, či:

- spotrebič je vo vodorovnej polohe,
- sa zadnej steny nič nedotýka,
- nevibrujú veci v spotrebiči.

Zvuk prúdiacej vody: (Platí pre spotrebiče s funkciou no frost/frost free) Normálny zvuk vody prúdiacej do odparovacej nádoby počas odmravovania. Tento zvuk možno počuť počas odmravovania.

Zvuk fúkajúceho vzduchu: Ak spotrebič má v mrazničke/chladničke/spodných priehradkách skrine ventilátor.

- Tento zvuk počuť v chladničke počas normálnej prevádzky systému v dôsledku cirkulácie vzduchu.

Ak zo spotrebiča vychádzajú zvuky:

Chladiaci plyn, ktorý cirkuluje v chladiacom okruhu, môže vydávať určité zvuky (bublanie), aj keď kompresor nepracuje. Je to normálne. Ak sú tieto zvuky iné, skontrolujte, či:

- spotrebič je vo vodorovnej polohe,
- sa zadnej steny nič nedotýka,
- veci na spotrebiči alebo v spotrebiči nevibrujú.

Ak je v spodnej časti chladničky voda:

Skontrolujte, či:

- odtoková dierka na odmravenú vodu nie je upchatá (odtokovou zástrčkou odtokovú dierku prečistite).

Chladnička nedostatočne chladí;

- Vaša chladnička je určená na prevádzku v špecifických rozsahoch okolitej teploty podľa klimateckej triedy uvedenej na informačnom štítku. Neodporúčame prevádzkovať chladničku mimo uvedených teplotných limitov.

Odporúčania

- Ak je spotrebič vypnutý alebo odpojený zo zásuvky, počkajte aspoň 5 minút, kým ho znova pripojíte k elektrickej sieti ale kým ho reštartujete, aby sa zabránilo poškodeniu kompresora.
- Ak chladničku dlhšie nebudete používať (napr. počas letných prázdnin), odpojte ju od siete. Chladničku vyčistite podľa kapitoly o čistení a nechajte dvere otvorené, aby v nej nevznikala vlhkosť a zápach.
- Ak problém pretrváva aj po postupe podľa pokynov uvedených vyššie, poraďte sa s najbližším autorizovaným servisom.
- Spotrebič, ktorý ste si kúpili, je určený iba na použitie v domácnosti. Nehodí sa na komerčné alebo bežné používanie. Ak spotrebiteľ používa spotrebič spôsobom, ktorý nie je v súlade s týmto určením, zdôrazňujeme, že výrobca ani predajca nenesú zodpovednosť za nijaké opravy ani poruchy v záručnej lehote.

ČASTI SPOTREBIČA A PRIEHRADKY

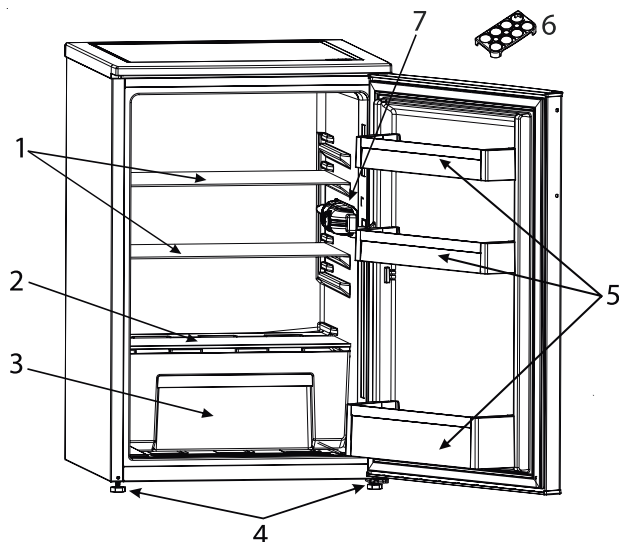

Toto je iba orientačné zobrazenie častí spotrebiča.
V závislosti od modelu sa môžu časti líšiť.

- | | |
|--------------------------------------|--------------------------------------|
| 1. Polica chladničky | 5. Polička vo dverách |
| 2. Kryt zásuvky na ovocie a zeleninu | 6. Nádoba na vajíčka |
| 3. Zásuvka na ovocie a zeleninu | 7. Osvetlenie chladničky a termostat |
| 4. Vyrovnávacie nožičky | |

SÄKERHETSFÖRESKRIFTER

Viktigt att läsa och respektera

Innan du använder apparaten ska du läsa dessa säkerhetsanvisningar. Förvara dem till hands för framtida bruk.

I dessa instruktioner och på apparaten finns viktiga säkerhetsvarningar som du alltid ska följa.

Tillverkaren fransäger sig allt ansvar för underlåtenhet att följa dessa säkerhetsinstruktioner, för olämplig användning av apparaten eller vid felaktig inställning av kontrollerna.

⚠ Mycket små barn (0-3 år) ska hållas på avstånd från apparaten. Små barn (3-8 år) ska hållas på avstånd från apparaten såvida de inte hålls under uppsikt. Barn från 8 års ålder och personer med nedsatt fysisk, sensorisk eller mental förmåga, eller bristande erfarenhet och kunskap, får endast lov att använda denna apparat om de övervakas eller om de har fått instruktioner om hur apparaten ska användas på ett säkert sätt och förutsatt att de förstår vilka faror det innebär. Barn får inte leka med apparaten. Rengöring och användarunderhåll får inte göras av barn utan övervakning. Barn i åldrarna 3 till 8 år får sätta in och ta ut matvaror från kylskåp och frysar.

TILLÅTEN ANVÄNDNING

⚠ **VIKTIGT:** Apparaten är inte avsedd att användas med en extern omkopplingsanordning, såsom en timer, eller ett separat fjärrstyrt system.

⚠ Den här apparaten är avsedd för hushållsbruk och liknande

typ av användning, som t.ex: köksavdelningar i butiker, kontor och liknande arbetsplatser; I fritidshus Av kunder på hotell, motell och andra inkvarteringsanläggningar.

⚠ Denna apparat är inte avsedd för professionell användning. Använd inte apparaten utomhus.

⚠ Lampan inuti apparaten är avsedd att användas i hushållsapparater och lämpar sig inte för vanlig rumsbelysning i hemmet (EG-förordning 244/2009).

⚠ Apparaten är avsedd att användas på platser där omgivningstemperaturen ligger inom följande temperaturområden i enlighet med klimatklassen som anges på märkskylten. Produkten kanske inte fungerar korrekt om den får stå för länge vid en temperatur utanför det specificerade området.

Klimatklasser:

SN: från 10 till 32 °C

ST: från 16 till 38 °C;

N: från 16 till 32 °C

T: från 16 till 43 °C



Den här apparaten innehåller inte CFC. Kylkretsen innehåller R600a (HC). För apparater med isobutan (R600a): isobutan är en miljövänlig naturgas, men den är brandfarlig. Se därför noga till att kylkretsens rörledningar inte skadas, särskilt när kylkretsen töms.

⚠ **ARNING:** Se till att rörledningarna i apparatens kylkrets inte skadas.

⚠ **ARNING:** Ventilationsöppningar

i apparatens hölje eller inbyggnadsstruktur ska hållas fria från blockeringar.

⚠ VARNING: Använd inga mekaniska, elektriska och kemiska metoder utöver de som rekommenderas av tillverkaren för att påskynda avfrostningen.

⚠ VARNING: Använd inte och placera inte elektriska enheter inuti apparaten, såvida de inte är av en typ som uttryckligen är godkänd av tillverkaren.

⚠ VARNING: Ismaskiner och/ eller vattenautomater som inte är direktkopplade till en vattenledning får endast fyllas med dricksvatten.

⚠ VARNING: Automatiska ismaskiner och/eller vattenautomater ska anslutas till en vattenledning som levererar dricksvatten enbart och vars vattentryck är mellan 0,17 och 0,81 MPa (1,7 och 8,1 bar).

⚠ Förvara inte och använd inte explosiva ämnen så som sprayflaskor, gas eller annat brandfarligt material i eller i närheten av apparaten.

⚠ Svälj inte innehållet (ej giftigt) i frysblocken (finns på vissa modeller). Ät inte isbitar eller isglassar direkt när de har tagits ut ur frysen eftersom den låga temperaturen kan orsaka köldskador.

⚠ På produkter som är avsedda att användas med luftfilter inuti ett åtkomligt fläktlock ska filtret alltid vara installerat när kylskåpet är igång.

⚠ Förvara inte glasbehållare som innehåller vätska i frysdelen eftersom de kan spricka.

Blockera inte fläkten (finns på vissa modeller) med matvaror.

Kontrollera att dörrarna, särskilt frysens dörr, stängs ordentligt efter att du har lagt in matvarorna.

⚠ Skadade tätningar ska bytas ut så snart som möjligt.

⚠ Använd kyldelen till att förvara färsk livsmedel och frysdelen till att förvara frysta livsmedel, frysa in färsk livsmedel och för att tillverka isbitar.

⚠ Undvik att förvara ej inslagna livsmedel i direktkontakt med de invändiga ytorna i kyl- eller frysdelen.

Specialavdelningar kan finnas på vissa apparater (avdelning för färsk mat, låda för nollgradig förvaring...). Om inget annat anges i produktbladet kan de tas bort utan att apparatens prestanda påverkas.



C-pentan används som blåsmedel i isoleringsskummet och är en lättantändlig gas.

Apparatens lämpligaste fack där särskilda typer av matvaror ska förvaras, med hänsyn till olika temperaturfördelningar i olika fack i apparaten, är följande:

1) Kyldelens övre fack & dörr - temperaturzon: Förvara tropisk frukt, burkar, drycker, ägg, såser, pickles, smör, sylt

2) Kyldelens mittersta fack - kall zon: Förvara ost, mjölk, mejeriprodukter, delikatessmat, yoghurt

3) Kyldelens nedre fack - den kallaste zonen: Förvara kallskuret, efterrätter, kött och fisk, cheesecake, färsk pasta, gräddfil, pesto/salsa, hemlagad mat, konditorivaror, pudding och färskost

4) Frukt- & och grönsakslådan längst ner i kyldelen: Förvara färsk grönsaker och frukter (förutom tropiska frukter)

5) Kall kyldel: Förvara endast kött och fisk i den kallaste lådan

För att undvika förorening av matvarorna, observera följande:

- Om du öppnar dörren under långa perioder kan det orsaka en signifikant temperaturökning i apparatens fack.
- Rengör ytor som kan komma i kontakt med mat och tillgängliga tömningssystem regelbundet.
- Rengör vattentankarna om de inte har använts på 48h. Spola vattensystemet anslutet till vattenförsörjningen om vatten inte har tappats på 5 dagar.
- Förvara rått kött och fisk i lämpliga behållare i kylskåpet, så att de inte kommer i kontakt med eller droppar på andra livsmedel.
- Tvåstjärniga frysmatfack är lämpliga för förvaring av nedfrost mat, förvaring eller tillagning av glass och isbitar.
- Frys inte ner färsk mat i ett, två- eller trestjärniga fack.
- Om kylenheten lämnas tom under långa perioder, stäng av den, frosta av, rengör, torka och låt dörren vara öppen för att förhindra mögel att utvecklas inuti apparaten.

INSTALLATION

⚠ För att flytta och installera apparaten krävs minst två personer - risk för personskada. Använd skyddshandskar för uppackning och installation - risk för skärskada.

⚠ Installation, inklusive vattentillförsel (i förekommande fall), elektriska anslutningar och

reparationer ska utföras av behörig tekniker. Reparera eller byt inte ut delar på produkten om detta inte direkt anges i bruksanvisningen. Håll barn på säkert avstånd från installationsplatsen. När apparaten har packats upp, kontrollera att den inte har skadats under transporten. Kontakta din återförsäljare eller närmaste kundservice om du upptäcker ett problem. Efter installationen ska förpackningsmaterialet (delar av plast, frigolit osv.) förvaras utom räckhåll för barn – risk för kvävning. Apparaten ska kopplas bort från strömförsörjningen innan någon installationsåtgärd utförs – risk för elchock. Under installation, se till att apparaten inte skadar nätkabeln – risk för brand eller elchock. Aktivera inte apparaten förrän installationen har slutförts.

⚠ Var försiktig så att golvet (t.ex. parkettgolv) inte skadas när du flyttar apparaten. Installera apparaten på ett golv eller ett stöd som klarar att bära dess vikt och på en plats som är lämplig för produktens storlek och användning. Försäkra dig om att apparaten inte står nära en värmekälla och att de fyra fötterna är stabila och står på golvet. Justera dem om nödvändigt och kontrollera att apparaten är helt plan med hjälp av ett vattenpass. Vänta minst två timmar innan du sätter på apparaten. Denna tid krävs för att kylsystemet ska fungera på bästa sätt.

Alla mått och frirum som krävs för apparatens installation anges i Installationshäftet.

⚠ VARNING: Placera hushållsapparaten så att

strömssladden inte kläms eller skadas.

⚠ **VARNING:** Apparaten ska installeras i enlighet med tillverkarens anvisningar för att undvika säkerhetsrisker på grund av instabilitet.

Det är inte tillåtet att ställa kylskåpet på så sätt att gasspisens metallslang, gas- eller vattenrör av metall eller elektriska ledningar är i kontakt med kylskåpets bakre panel (kondensorn).

⚠ För att säkerställa bra ventilation måste det finnas tillräckligt med utrymme omkring apparaten, både ovanför och på sidorna.

Avståndet mellan baksidan av apparaten och väggen bakom apparaten ska vara minst 50 mm för att undvika heta ytor. Om avståndet är mindre kommer apparaten att förbruka mer energi.

Ta bort strömssladden från kondensorkroken under installationen innan du ansluter produkten till strömförsörjningen.

ELEKTRISKA VARNINGAR

⚠ Det måste alltid kunna gå att koppla bort apparaten från elnätet, antingen genom att ta ut stickproppen från eluttaget, om åtkomligt, eller med hjälp av en flerpolig strömbrytare som installeras före eluttaget i enlighet med kabeldragningsreglerna. Dessutom ska apparaten jordas i enlighet med nationella elstandarder.

⚠ Använd inte förlängningskablar, grenuttag eller adaptrar. När installationen är klar ska det inte gå att komma åt de elektriska komponenterna. Använd inte

apparaten om du är våt eller barfota. Använd inte denna apparat om elsladden eller stickkontakten är skadad, om den inte fungerar som den ska eller om den har skadats eller fallit ned på golvet.

⚠ I om elsladden är skadad ska den bytas ut mot en likadan av tillverkaren, dess servicepersonal eller liknande kvalificerad tekniker för att undvika fara - risk för elchock.

⚠ **VARNING:** Kontrollera att det inte finns flera portabla uttag eller strömförsörjningsaggregat bakom hushållsapparaten.

RENGÖRING OCH UNDERHÅLL

⚠ **VARNING:** Försäkra dig om att apparaten är avstängd och bortkopplad från elnätet innan något underhållsarbete påbörjas – risk för elstöt Använd aldrig ångtvätt - risk för elshock.

⚠ Använd inga starka eller slipande rengöringsmedel så som fönsterputs, slippulver, brandfarliga vätskor, rengöringsvax, koncentrerade rengöringsmedel, blekmedel eller rengöringsprodukter som innehåller petroleum på plastdetaljer, insidan och på luckans kanter eller tätningar. Använd inte pappersdukar, stålull eller andra repande rengöringsverktyg.

BORTSKAFFANDE AV FÖRPACKNINGSMATERIAL

Förpackningsmaterialet kan återvinnas till 100%, vilket framgår av återvinningssymbolen .

Därför ska de olika delarna av förpackningen kasseras på ett ansvarsfullt sätt och i enlighet med gällande lokala bestämmelser för avfallshantering.

KASSERING AV GAMLA HUSHÅLLSAPPARATER

Denna apparat är tillverkad av material som kan

återanvändas eller återvinnas.

Kassera den enligt lokala bestämmelser för avfallshantering.

För mer information om hantering, återvinning och återanvändning av elektriska hushållsapparater, var god kontakta de lokala myndigheterna, ortens sophanteringstjänst eller butiken där apparaten inhandlades.

Denna apparat är märkt i enlighet med direktiv 2012/19/EU om avfall som utgörs av eller innehåller elektrisk och elektronisk utrustning (Waste Electrical and Electronic Equipment, WEEE).

Genom att säkerställa att denna produkt bortskaffas på ett korrekt sätt hjälper du till att förhindra negativa konsekvenser på miljön och människors hälsa.

Symbolen  på produkten och på de medföljande dokumenten visar att den inte får skrotas som hushållsavfall, utan ska lämnas in till miljöstation för återvinning av elektrisk och elektronisk utrustning.

MILJÖRÅD

Se till att följa installationsanvisningarna för att säkerställa en fullgod ventilation.

Otillräcklig ventilation på baksidan av apparaten bidrar till ökad energiförbrukning och minskad kyleffekt.

En dörr som öppnas ofta kan leda till högre energiförbrukning.

Apparatens invändiga temperatur och energiförbrukningen kan även påverkas av omgivningstemperaturen samt apparatens installationsplats.

Temperaturinställningen bör beakta dessa faktorer. Öppna dörren så sällan som möjligt.

Placera fryst mat som ska tinas i kylskåpet. Frysta matvarors låga temperatur hjälper till att hålla livsmedlen kalla i kylskåpet.

Låt varm mat och varma drycker svalna innan du lägger in dem i produkten.

Hyllornas placering i kylskåpet har ingen inverkan på energiförbrukningen.

Matvarorna ska placeras på hyllorna på ett sådant sätt att luften kan cirkulera fritt (matvaror ska inte läggas tätt intill varandra eller den bakre panelen). Du kan öka förvaringskapaciteten av fryst mat genom att ta ut korgarna och, i förekommande fall, hyllan Stop Frost.

Bli inte orolig om kompressorn låter. Detta är fullt normalt.

FÖRSTA ANVÄNDNING

- Vänta minst två timmar efter installationen innan du ansluter apparaten till elnätet. Anslut apparaten till elnätet och vrid termostatvredet för att slå på apparaten. När kylskåpet slås på tar det 4–6 timmar innan det uppnår korrekt förvaringstemperatur.
- Ditt kylskåp kan lukta när det används för första gången. Detta är normalt och lukten kommer att försvinna när kylskåpet börjar svalna.

ANVÄNDNINGSPERFORMANCE

Termostatinställning

- Kylen (kylare) har inget frysack, men kan hållas under 5 °C.
- Termostaten reglerar automatiskt temperaturen inuti kyldelen. Genom att vrida ratten från position 1. till 5. kan kallare temperaturer fås.
- « • »-läget visar att termostaten är stängd och ingen kylning är tillgänglig.
- För kortvarig förvaring av mat i frysacket/kyldelen kan du ställa in ratten mellan minimum- och medelläge.(1-3)
- För långvarig förvaring av mat kan du ställa in ratten till medelläge.(3-4)

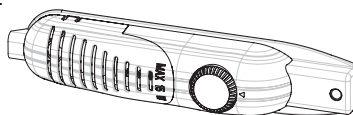

Temperaturinställning varningar

- Kylen (kylare) har inget frysack, men kan hållas mellan 4-6 °C.
- Omgivningstemperaturen, den nyligen lagrade matens temperatur och hur ofta dörren öppnas påverkar temperaturen i kylskåpet. Ändra temperaturinställningen om det behövs
- Det rekommenderas inte att du använder ditt kylskåp i miljöer som är kallare än 10 °C på grund av dess effektivitet.
- Då du ställer in termostats bör det göras med hänsyn till hur ofta apparatens dörrar öppnas och stängs, hur mycket mat som lagras i kylskåpet och miljön kylskåpet placerats i.
- Låt apparaten köra i 24 timmar när den slås på för första gången för att nå stor mängd mat inuti. driftstemperatur. Öppna inte dörren under denna tid och behåll inte en stor mängd mat inuti.
- Dra ur stickkontakten under en strömavbrott för att förhindra att kompressorn skadas. När strömmen är återställd ska du vänta i 5 till 10 minuter innan du kopplar i apparaten. Detta hjälper till att förhindra skador på apparatens komponenter.
- Apparaten är konstruerad för att fungera i de omgivande temperaturintervall som anges i standarderna, enligt klimatklassen som anges på informationsetiketten. Det rekommenderas inte att ditt kylskåp drivs i de omgivningar som ligger utanför de angivna temperaturintervallen. Detta kommer att minska kylens effektivitet.
- Denna apparat är konstruerad för användning vid omgivningstemperaturer inom området 10 °C - 43 °C.

Klimatklass	Omg. T. (°C)
SN:	Från 10 till 32 °C
ST:	Från 16 till 38 °C;
N:	Från 16 till 32 °C
T:	Från 16 till 43 °C

LIVSMEDELSFÖRVARING

- För att minska luftfuktigheten och frostbildning, placera aldrig vätskor i behållare som inte har stängts ordentligt i kylskåpet. Frost tenderar att koncentrera sig till de kallaste delarna av förångarens vätska och din apparat kommer med tiden att kräva mer frekvent avfrostning.
- Lägg aldrig in varma matvaror i kylskåpet. Varm mat bör tillåtas att svalna i rumstemperatur och bör ordnas för att säkerställa tillräcklig luftcirkulation i kyldelen.
- Se till att inga föremål kommer i direkt kontakt med apparatens bakvägg eftersom frost då formas och förpackningen kommer att fastna på väggen. Öppna inte kylskåpsdörren ofta.
- Vi rekommenderar att kött och ren fisk förpackas löst och lagras på glashyllan strax ovanför grönsakslådan där luften är svalare, eftersom detta ger de bästa lagringsförhållandena.
- Förvara lösa frukter och grönsaker i frukt- och grönsakslådan.
- Sätt inte in våta grönsaker i kylskåpet.
- Lagringstiden för alla livsmedel beror på livsmedelens ursprungliga kvalitet och en oavbruten kylcykel före kylförvaring.
- Lagra inte köttprodukter med frukt och grönsaker för att undvika kontaminering. Vatten som droppar från köttet kan förorena andra produkter i kylskåpet. Du bör paketera köttprodukterna och torka eventuella fläckar på hyllorna.
- Placera inte matvaror framför luftflödespassagen.
- Konsumera förpackade livsmedel före rekommenderat utgångsdatum.

RENGÖRING OCH UNDERHÅLL

- Koppla bort apparaten från elnätet före rengöring.
- Rengör inte apparaten genom att hälla vatten på den
- Se till att inget vatten kommer in i lampskyddet och andra elektriska komponenter.
- Kyldelen ska rengöras regelbundet med en lösning av bikarbonat och ljummet vatten.
- Rengör tillbehören separat med tvål och vatten. Tvätta dem inte i diskmaskin.
- Använd inga slipande produkter, rengöringsmedel eller tvålar. Skölj med rent vatten efter rengöring och torka noggrant. När du är klar med rengöringen, koppla igen in kontakten till elnätet med torra händer
- Rengör kondensorn med en borste minst två gånger om året. Detta hjälper dig att spara på energikostnader och öka produktiviteten.



Avfrostning

- Avfrostning sker automatiskt i kyldelen under drift. Avfrostningsvattnet samlas upp genom avdunsningsbrickan och avdunstar automatiskt.
- Avdunsningsbrickan och tömningshålet för avfrostningsvattnet ska rengöras regelbundet med avfrostningsplugg för att förhindra att vattnet samlas i botten av kylskåpet i stället för att strömma ut.
- Du kan också hälla 1/2 glas vatten i tömningshålet för att rengöra inuti.

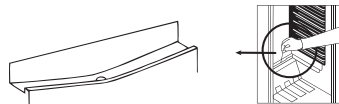

Att byta ut glödlampor

När du byter lampan i kyldelen;

1. Koppla bort apparaten från elnätet
2. Ta bort lådans lock från hållorna med en skruvmejsel.
3. Byt ut den med en lampa på maximum 15 Watt.
4. Installera skyddet.
5. Vänta i 5 minuter innan du kopplar i apparaten och vrider termostaten till sin ursprungliga position.

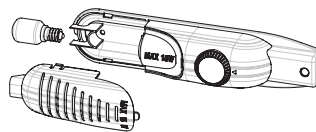

Byte av LED-lampor

Kontakta kundtjänsten om ditt kylskåp har LED-lampor, eftersom dessa endast bör bytas av behörig personal.

TRANSPORT OCH BYTE AV INSTALLERINGSLÄGE

- De ursprungliga förpackningarna och polystyren (PS) kan behållas om så krävs.
- Under transport ska apparaten förses med ett brett band eller ett starkt rep. Anvisningarna som finns på lådan måste följas vid transport.
- Innan du transporterar eller byter installationsläge ska alla rörliga föremål (dvs. hyllor, frukt- och grönsakslådan...) tas ut eller fixeras med band för att förhindra att de skadas.

Bär kylskåpet i upprätt läge.

Omplacering av dörren

- Det är inte möjligt att ändra öppningsriktningen på din kyl dörr om dörrhandtagen på kylskåpet är installerade från dörrens främre yta.
- Det är möjligt att byta riktningen som apparatens dörrar öppnas åt på modeller utan handtag.
- Om kylskåpsdörrens öppningsriktning kan ändras bör du kontakta närmaste auktoriserade service för att ändra öppningsriktningen.

INNAN DU RINGER KUNDTJÄNST

Om ditt kylskåp inte fungerar som förväntat, kontrollera lösningarna nedan innan du ringer till en elektriker eller kundservice.

Vad du ska göra om ditt kylskåp inte fungerar:

Kontrollera att:

- Ditt kylskåp är inkopplat och påsatt,
- Säkringarna inte har gått och att det inte är strömavbrott,
- Termostatinställningen är i "•"-läget,
- Uttaget inte längre fungerar. För att kontrollera detta, anslut en apparat som du vet fungerar i samma uttag.

Vad du ska göra om ditt kylskåp fungerar dåligt:

Kontrollera att:

- Du inte har överbelastat apparaten,
- Dörrarna är ordentligt stängda,
- Det inte finns något damm på kondensorn,
- Det finns tillräckligt med plats för luftcirkulation på apparatens baksida och vid sidoväggarna.

Om ditt kylskåp är för högljutt

Normala ljud

- Knakande ljud (isen knakar): (För apparater utan frost/frostfria apparater)
- Vid automatisk avfrostning. När apparaten kyls eller värms (på grund av att materialen i apparaten expanderar).
- Kort knakning: Hörs när termostaten slår på/stänger av kompressorn .-

Kompressorljud

- Normala motorljud: Detta ljud innebär att kompressorn fungerar normalt
- Kompressorn kan orsaka mer ljud under en kort tid när den först aktiveras.

Bubblande ljud och plask:

- Detta ljud orsakas av flöde i systemets rör i kylskåp/frys.

Om ditt kylskåp är för högljutt

- För att behålla den inställda kylnivån kan kompressorn ibland aktiveras. Vid denna tidpunkt är ljud från ditt kylskåp normalt och de beror på dess funktion. När den önskade kylnivån är uppnådd minskar ljuden automatiskt.

Om ljuden fortsätter;

- Om du inte ska använda ditt kylskåp på länge (t.ex. under sommaresemestern), sätt termostaten till "•"-läget. • Är din apparat stabil? Är benen justerade?
- Finns det någonting bakom ditt kylskåp?
- Vibrerar hyllorna eller behållarna som står på hyllorna? Placera hyllorna och/eller behållarna annorlunda

om det är så.

- Vibrerar sakerna som står ovanpå kylskåpet?

Om du hör något annat ljud kontrollera att:

- Kontrollera att apparaten står i våg
- Att ingenting rör i baksidan på apparaten
- Sakerna på apparaten vibrerar.

Ljud av rinnande vatten: (För apparater utan frost/frostfria apparater) Normalt ljud av rinnande vatten som rinner till förångningsbehållaren vid avfrostning. Detta ljud kan höras vid avfrostning.

Ljud av blåsande luft: Om apparaten har fläkt i frysdelen/kylskåpet/nedre skåpfacket.

- Detta ljud kan höras i kylskåp under normal drift av systemet på grund av luftens cirkulation.

Om apparaten för oljud:

Den kylgas som cirkulerar i kylkretsen kan framkalla ett lågt ljud (bubblande ljud) även när kompressorn inte går. Detta är normalt. Om ljuden är annorlunda, kontrollera att:

- Kontrollera att apparaten står i våg,
- Att ingenting rör i baksidan på apparaten,
- Sakerna på eller inuti apparaten vibrerar.

Om det finns vatten i kylskåpets nedre del:**Kontrollera att:**

- Tömningshålet för avfrostningsvatten inte är igentäppt (Använd avfrostningspluggen för att rengöra tömningshålet).

Om ditt kylskåp inte är tillräckligt kallt;

- Kylskåpet är konstruerat för att fungera i de speciella omgivande temperaturintervallen, enligt klimatklassen som anges på informationsetiketten. Vi rekommenderar att du inte använder ditt kylskåp utanför de angivna temperaturvärdena.

Rekommendationer

- Om apparaten är avstängd eller frånkopplad, vänta minst 5 minuter innan du sätter i apparaten eller startar om den för att förhindra att kompressorn skadas.
- Om du inte ska använda ditt kylskåp på länge (t.ex. under sommaresemestern), koppla ur det. Rengör kylskåpet enligt kapitlet om rengöring och lämna dörren öppen för att förhindra fukt och lukt.
- Om ett problem kvarstår efter att du har följt alla instruktionerna ovan, vänligen kontakta den närmaste auktoriserade servicen.
- Apparaten du köpt har endast utformats för användning i hem. Den är inte lämplig för kommersiellt eller allmänt bruk. Om konsumenten använder apparaten på ett sätt som inte överensstämmer med dessa funktioner, betonar vi att tillverkaren och återförsäljaren inte ansvarar för reparation och fel under garantiperioden.

APPARATENS DELAR OCH FACK

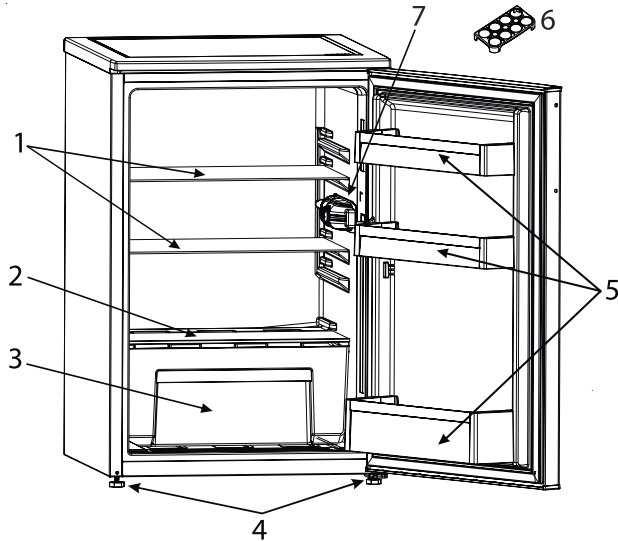

Denna presentation är endast för information om apparatens delar.
Delarna kan variera beroende på apparatmodellen.

- | | |
|--------------------------------------|------------------------------|
| 1. Kylens hylla | 5. Dörrfack |
| 2. Lock till frukt- och grönsakslåda | 6. Äggfack |
| 3. Frukt- och grönsakslåda | 7. Kylskåpslampa & termostat |
| 4. Nivelleringsfötter | |

