

D

AUSFÜHRLICHE GEBRAUCHSANLEITUNG FÜR KÜHL- UND GEFRIERSCHRÄNKE

gorenje

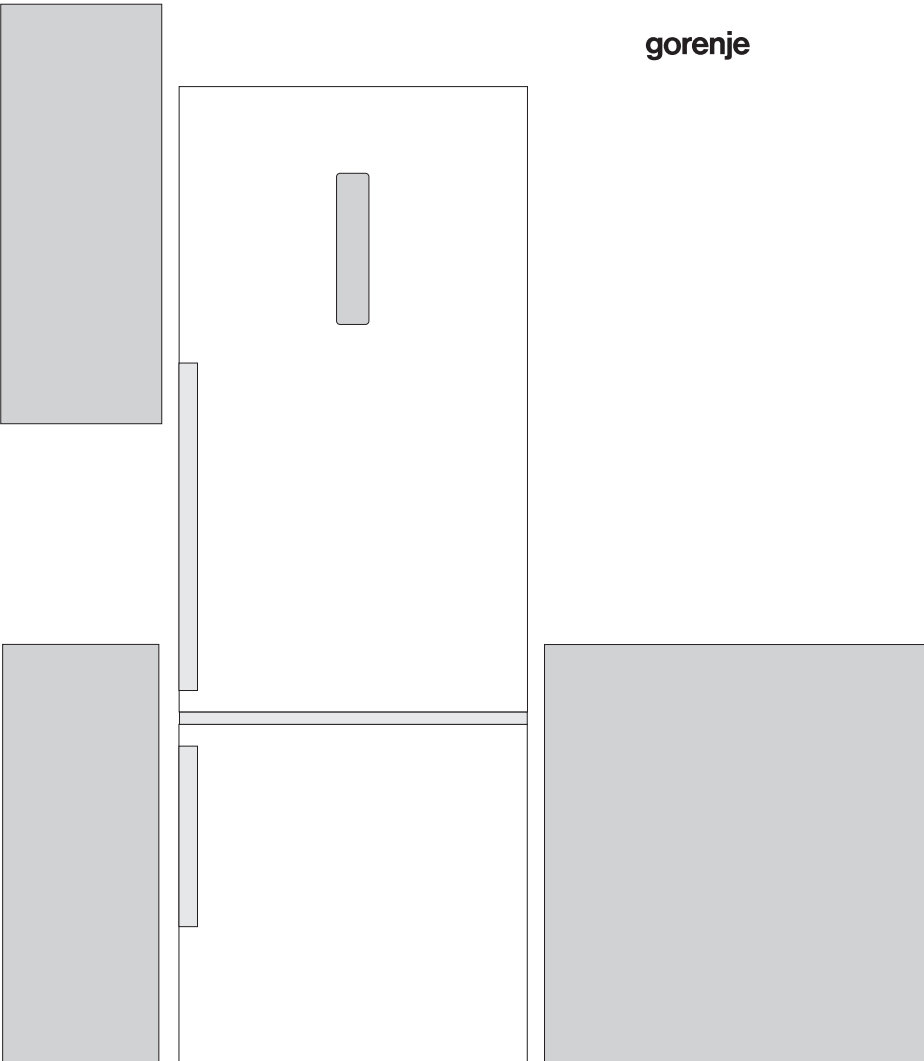

Wir bedanken uns für Ihr Vertrauen, das Sie uns mit dem Kauf unseres Geräts erwiesen haben. Wir wünschen Ihnen viel Vergnügen beim Gebrauch Ihres neuen Geräts.

Das Gerät ist ausschließlich für den Gebrauch im Haushalt bestimmt.

Der Kühl-/Gefrierschrank (im weiteren Text "Gerät" genannt) besteht aus zwei Teilen; der obere Teil ist ein Kühlschrank, der untere ein Gefrierschrank.

Der Kühlschrank ist zur Lagerung von frischen Lebensmitteln bei Temperaturen über 0°C bestimmt.

Der Gefrierschrank ist zum Einfrieren von frischen Lebensmitteln und zur langfristigen Lagerung (bis zu einem Jahr, abhängig von der Art der Lebensmittel) von gefrorenen Lebensmitteln bestimmt.

INHALT

4 WICHTIGE HINWEISE	EINLEITUNG	
9 TIPPS ZUM ENERGIESPAREN BEI KÜHL- UND GEFRIERGERÄTEN		
10 BESCHREIBUNG DES GERÄTS	BESCHREIBUNG DES GERÄTS	
11 AUFSTELLUNG UND ANSCHLUSS		
14 TÜRANSCHLAGWECHSEL		
16 BEDIENUNG DES GERÄTS		
27 INNENEINRICHTUNG DES GERÄTS		
32 EMPFOHLENE ANORDNUNG DER LEBENSMITTEL IM GERÄTEINNEREN		
33 LAGERUNG VON LEBENSMITTELN IM KÜHLGERÄT	LAGERUNG UND GEFRIEREN	
34 LAGERUNG VON LEBENSMITTELN IM FRESHACTIVE-FACH		
35 LAGERUNG VON LEBENSMITTELN IM FRESHZONE-FACH		
36 LAGERUNG VON LEBENSMITTELN IM ZEROZONE-FACH		
38 GEFRIEREN UND LAGERUNG VON GEFRORENEEN LEBENSMITTELN 38 Einfrieren von Lebensmitteln 39 Wichtige Hinweise zum Gefrieren von frischen Lebensmitteln 39 Lagern von industriell gefrorenen Lebensmitteln 40 Lagerungszeit gefrorener Lebensmittel 40 Auftauen von gefrorenen Lebensmitteln		
41 ABTAUEN DES GERÄTS		ABTAUEN UND REINIGUNG
42 REINIGUNG UND PFLEGE		
43 BESEITIGUNG VON STÖRUNGEN	SONSTIGES	
45 INFORMATIONEN ÜBER DIE GERÄUSCHENTWICKLUNG DES GERÄTS		



WICHTIGE HINWEISE

Dieses Gerät kann von Kindern ab 8 Jahren sowie von Personen mit verminderten körperlichen, sensorischen und mentalen Fähigkeiten oder Mangel an Erfahrung und/oder Wissen benutzt werden, wenn sie entsprechend beaufsichtigt werden oder bezüglich des sicheren Gebrauchs des Geräts unterwiesen wurden und die daraus resultierenden Gefahren verstanden haben. Kinder sollten mit dem Gerät nicht spielen. Kinder sollen ohne die entsprechende Aufsicht von Erwachsenen das Gerät nicht reinigen oder Instandhaltungsarbeiten am Gerät ausführen.

Bevor Sie das Gerät an das Stromnetz anschließen, sollten Sie sorgfältig die Gebrauchsanleitung durchlesen, die das Gerät und seine fachgerechte und sichere Bedienung beschreibt. Die Gebrauchsanleitung ist an verschiedene Gerätetypen/Modelle angepasst, deswegen können in ihr auch Funktionen und Zubehör beschrieben sein, die Ihr Gerät nicht enthält. Die Gebrauchsanweisung gilt auch für die Gefrierschrankausführung NO FROST, die über einen eingebauten Ventilator und eine automatische Abtaufunktion verfügt.

Entfernen Sie die Verpackung, die zum Schutz des Geräts bzw. der einzelnen Teile des Geräts während des Transportes dient.

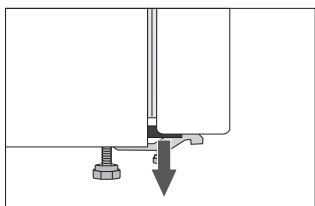

An den Ecken der Gerätetür sind Distanzhalter angebracht, die Sie entfernen und durch die mitgelieferten Stöpsel (nur bei einigen Modellen) ersetzen.

Das Gerät soll vor dem Anschluss an das Stromnetz mindestens 2 Stunden in aufrechter Position stehen. Dadurch kann eine durch den Transport hervorgerufene Fehlfunktion des Kühlsystems vermieden werden.

Der Anschluss an das Stromnetz und die Erdung des Geräts sind gemäß den gültigen Normen und Vorschriften auszuführen.

Im Gerät keine explosivern Stoffe (z.B. Spraydosen mit Aerosolen und entzündlichem Treibgas) lagern.

Das Gerät darf nicht im Freien verwendet und Regen ausgesetzt werden.

Trennen Sie das Gerät vor dem Reinigen vom Stromnetz (ziehen Sie den Stecker des Anschlusskabels aus der Wandsteckdose).

Falls das Anschlusskabel beschädigt ist, darf es nur vom Hersteller, einem Kundendienstfachmann oder einer entsprechend qualifizierten Person ausgetauscht werden.

Falls das Gerät über längere Zeit nicht verwendet werden soll, schalten Sie es durch Betätigung der AUS-Taste ab und unterbrechen Sie die Stromzufuhr. Leeren Sie das Geräteinnere, tauen sie eventuelle Eisschichten ab, reinigen Sie das Gerät und lassen Sie die Gerätetür einen Spalt breit geöffnet.

Falls die LED-Beleuchtung nicht funktioniert, rufen Sie bitte den Kundendienst an. Versuchen Sie nicht, die LED-Beleuchtung selbst zu reparieren, weil Sie in Kontakt mit Hochspannung geraten können!

Falls die VitaLED Leuchte nicht funktioniert, rufen Sie den Kundendienst an.

Um die Umwelt zu schonen, übergeben Sie das ausgediente Gerät einem autorisierten Entsorgungsunternehmen für Elektro- und Elektronikaltgeräte.

Zum Verpacken unserer Produkte werden nur umweltfreundliche Materialien verwendet, die ohne Gefahr für die Umwelt wiederverwertet, entsorgt oder vernichtet werden können.

Das Typenschild mit den Grunddaten des Geräts befindet sich im Geräteinneren. Falls das angeklebte Etikett nicht in Ihrer Sprache ist, überkleben Sie es mit dem entsprechenden beigelegten Etikett.

HINWEIS! Die Belüftungsöffnungen auf dem Gerät bzw. Einbauelement müssen immer sauber und frei passierbar sein.

HINWEIS! Verwenden Sie beim Abtauen keine mechanischen Hilfsmittel oder andere Methoden außer denen, die vom Hersteller empfohlen werden.

HINWEIS! Achten Sie darauf, dass bei der Aufstellung, beim Reinigen, oder bei der Entsorgung des Geräts die Dämmung bzw. Teile des Kühlsystems nicht beschädigt werden. Dadurch tragen Sie zum Umweltschutz bei.

HINWEIS! Verwenden Sie im Geräteinneren keine elektrischen Geräte außer denen, die vom Kühl- und Gefriergerätehersteller zugelassen sind.



Das Symbol auf dem Produkt oder auf seiner Verpackung deutet darauf hin, dass das Produkt nicht als gewöhnlicher Haushaltsmüll entsorgt werden darf. Bringen Sie Ihr ausgedientes Gerät zu einer Sammelstelle für die Wiederverwertung von elektrischen und elektronischen Altgeräten. Durch die vorschriftsmäßige Entsorgung des Geräts leisten Sie einen wertvollen Beitrag zur Vermeidung von eventuellen negativen Folgen und Einflüssen auf die Umwelt und Gesundheit von Mensch und Tier, die im Fall von unsachgemäßer Entsorgung des Geräts entstehen können. Wenden Sie sich für detaillierte Informationen zur Entsorgung und Wiederverwertung des Produkts an die zuständige lokale Behörde für Abfallentsorgung, an Ihr Kommunalunternehmen oder an das Geschäft, in dem Sie das Produkt gekauft haben.

TIPPS ZUM ENERGIESPAREN BEI KÜHL- UND GEFRIERGERÄTEN

- Stellen Sie das Gerät laut den Hinweisen in der Gebrauchsanweisung auf.
- Öffnen Sie die Tür nicht öfter als notwendig.
- Überprüfen Sie gelegentlich, ob die Luftzirkulation an der Geräterückseite unbehindert ist.
- Der Kondensator an der Geräterückseite muss immer sauber sein (siehe Kapitel Reinigung des Geräts).
- Lassen Sie undichte oder beschädigte Dichtungen umgehend ersetzen.
- Lebensmittel in verschlossenen Behältern oder entsprechender Verpackung aufbewahren.
- Kühlen Sie die Lebensmittel vor der Einlagerung auf Zimmertemperatur.
- Gefrorene Lebensmittel im Kühlraum auftauen.
- Ablagen im Gefriergerät entfernen, so wie in der Gebrauchsanweisung beschrieben, um den ganzen Raum auszunutzen.
- Das klassische Gefriergerät auftauen, wenn sich eine ungefähr 3-5 mm dicke Reifschicht gebildet hat.
- Die Anordnung der Ablagen im Raum sollte gleichmäßig und die Lebensmittel so aufgestellt sein, dass eine ungestörte Luftzirkulation möglich ist (beachten Sie die in der Bedienungsanleitung empfohlene Anordnung der Lebensmittel).
- Bei Geräten mit eingebautem Ventilator auf freie Lüftungsschlitze achten.
- Falls Sie den Ventilator und den Ionisator nicht benötigen, schalten Sie diese aus, damit nicht zusätzliche Energie verbraucht wird.

BESCHREIBUNG DES GERÄTS

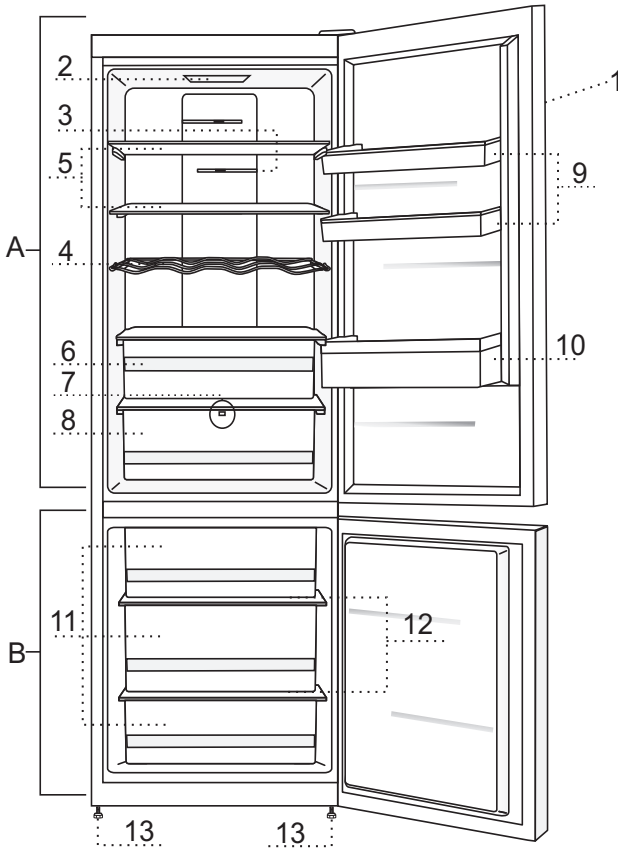

A Kühlgerät

- 1 Bedieneinheit
- 2 LED Beleuchtung des Kühlgerät-Innenraumes
- 3 Ionisator (IonAir) (+ Ein-/Aus-Schalter)
- 4 Flascenträger
- 5 Ausziehbare Glasablage (höhenverstellbar)
- 6 FreshActive/ZeroZone drawer* Fach
- 7 VitalLED Leuchte*
- 8 CrispActive/CrispZone Obst- und Gemüsefach mit Feuchtigkeitsregler
- 9 Behälter in der Kühlgerätetür (SimpleSlide) höhenverstellbar
- 10 Flaschenfach

B Gefriergerät / ZeroZone**

- 11 Fächer im Gefriergerät / ZeroZone-Fach
- 12 Glasablage
- 13 Gerätefuß

- Die Innenausstattung des Geräts kann je nach Modell variieren.
- Die Ablagefächer sind gegen ungewolltes Herausziehen gesichert. Wenn Sie ein Ablagefach aus dem Gerät herausnehmen möchten, ziehen Sie es etwas heraus, heben Sie es am vorderen Ende leicht an und ziehen Sie es dann ganz heraus.

**Das ZeroZone-Fach im Gefriergerät ist ein variables Fach, das als Gefrierfach oder als ZeroZone-Fach verwendet werden kann. Beim ersten Einschalten des Geräts arbeitet das Fach automatisch als Gefrierfach.

* Nur bei einigen Modellen.

AUFSTELLUNG UND ANSCHLUSS

AUSWAHL DES AUFSTELLUNGSPLATZES

- Stellen Sie das Gerät in einem trockenen und gut belüfteten Raum auf. Das Gerät funktioniert störungsfrei nur bei den in der Tabelle angeführten Umgebungstemperaturen. Die Klasse ist am Typenschild mit den Gerätedaten angegeben.

Klasse	Temperatur
SN (subnormal)	von +10°C bis +32°C
N (normal)	von +16°C bis +32°C
ST (subtropisch)	von +16°C bis +38°C
T (tropisch)	von +16°C bis +43°C

Hinweis: Stellen Sie das Gerät in einem ausreichend großen Raum auf. Auf 8 g Kühlmittel muss mindestens 1 m³ Raum zur Verfügung stehen. Die Menge des Kühlmittels ist auf dem Typenschild im Geräteinneren angeführt.

INSTALLATION DES GERÄTS

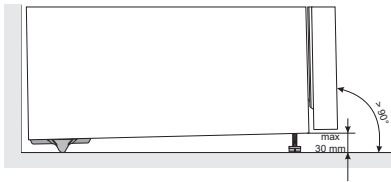

Bei der Aufstellung des Geräts sollten mindestens zwei Personen mitarbeiten, damit Beschädigungen am Gerät oder Verletzungen vermieden werden.

- Das Gerät muss gerade und stabil auf eine feste Unterlage aufgestellt werden. Auf der orderseite des Geräts sind verstellbare Gerätefüße angebracht, mit welchen Sie das Gerät in die waagrechte Lage ausrichten können. Auf der Rückseite des Geräts befinden sich Rollen, die eine bequeme Aufstellung des Geräts ermöglichen (nur bei einigen Modellen).
- Das Küchenelement oberhalb des Geräts muss einen Mindestabstand von 5 cm zum Gerät haben, damit eine zufriedenstellende Kühlung des Kondensators gewährleistet wird.

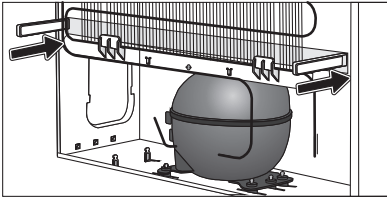

- Dem Gerät sind zwei Distanzhalter beigelegt, die Sie auf den oberen Rand des Kondensators aufstecken; dadurch wird verhindert, dass das Gerät zu nahe an der Wand aufgestellt wird. Sie können das Gerät auch ohne Distanzhalter aufstellen; dies kann jedoch den Energieverbrauch erhöhen.
- Setzen Sie das Gerät nicht direkter Sonnenstrahlung aus und stellen Sie es nicht in die unmittelbare Nähe von Wärmequellen auf. Falls dies nicht möglich ist, bauen Sie eine Wärmedämmplatte ein.

- Das Gerät kann selbständig stehen oder neben ein Küchenelement bzw. an die Wand gestellt werden. Berücksichtigen Sie, dass ein gewisser Freiraum zum Öffnen der Gerätetür zum Herausnehmen der Ablagefächer notwendig ist (siehe Aufstellungsskizze).

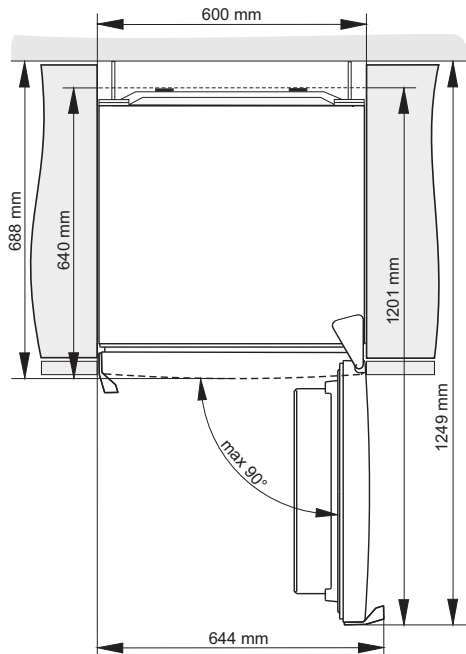

Hinweis: wenn zwei Geräte nebeneinander in Küchenelemente eingebaut werden (Side by Side), ist ein zusätzliches Service-Set gegen Kondenswasserbildung zu kaufen und einzubauen!

Bestellnummer für das Set:

Trockener Raum (relative Luftfeuchtigkeit < 60%)	1.850 mm hohe Geräte	2.000 mm hohe Geräte
METALL-LEISTE (INOX)	576604	576606
KUNSTSTOFFLEISTE		
WEISS	672114	672118
GRAU	672115	672117
SCHWARZ	672116	672120
Raum mit erhöhter Luftfeuchtigkeit (> 60%)*	1.850 mm hohe Geräte	2.000 mm hohe Geräte
METALL-LEISTE (INOX)	558776*	558855*

*** Wegen Ihrer eigenen Sicherheit darf dieses Set nur von einem autorisierten Kundendienstfachmann eingebaut werden!**

ANSCHLUSS AN DAS STROMVERSORGUNGSNETZ

- Schließen Sie das Gerät mit dem eingebauten Netzkabel an das Stromversorgungsnetz an. Die Wandsteckdose muss über einen geerdeten Schutzkontakt verfügen (Sicherheitssteckdose). Die vorgeschriebene Nennspannung und Frequenz sind auf dem Typenschild mit den Gerätegrunddaten angegeben.
- Der Anschluss an das Stromversorgungsnetz und die Erdung des Geräts sind gemäß den gültigen Normen und Vorschriften auszuführen. Das Gerät hält kurzfristige Spannungsschwankungen aus, jedoch nur im Bereich von -6% bis +6%.

TÜRANSCHLAGWECHSEL

Benötigtes Werkzeug: Steckschlüssel Nr. 8, Schraubenzieher Torx 25, Flachsraubenzieher

Den Türanschlagwechsel sollten zwei Personen vornehmen!

1. Entfernen Sie die Abdeckung des oberen Scharniers (A) und die Abdeckkappe aus dem Konnektor (B1).
2. Trennen Sie den Konnektor (C), lösen Sie das Scharnier (D) und entfernen Sie die obere Tür (E).
3. Entfernen Sie die Seitenblenden (F) und (G) und lösen Sie die Schrauben der mittleren Blende (H) und entfernen Sie diese.
4. Versetzen Sie das obere Scharnier (A) zusammen mit dem Konnektor und dem Kabel auf die gegenüber liegende Seite, montieren Sie alle drei Blenden (F), (G) und (H) - achten Sie darauf, dass das Kabel in den Spalt der Blenden wie vor der Montage verlegt wird!
5. Entfernen Sie nun die Stöpsel (I), lösen Sie die Schrauben des mittleren Scharniers (J) und nehmen Sie die untere Tür (K) vom unteren Scharnier (L) ab.
6. Neigen Sie das Gerät nach hinten, lösen Sie die Schrauben des unteren Scharniers (L) sowie den Gerätefuß (M) und versetzen sie diese auf die gegenüber liegende Seite. Achten Sie darauf, dass Sie die Unterlegscheibe so platzieren, wie sie vor der Demontage platziert war.
7. Versetzen Sie die Türscharniere (N) und die Anschläge (S) auf die gegenüberliegende Seite.
8. Montieren Sie das mittlere Scharnier (J) auf die untere Tür (K), die Sie auf das untere Scharnier (L) montieren. Schrauben Sie danach das mittlere Scharnier auf (die Tür muss geöffnet sein). Vergessen Sie nicht, die Unterlegscheiben (O) und die Stöpsel (I) so einzusetzen, wie sie vor der Demontage eingesetzt waren.
9. Montieren Sie die obere Tür (E) auf das mittlere Scharnier (J); entfernen Sie die Abdeckkappen (P) und (B2), schalten Sie den Konnektor (C) wieder ein und schrauben Sie das obere Scharnier (D) fest.
10. Montieren Sie die Abdeckung des oberen Scharniers (A), die Abdeckung des Konnektors (B1) und die Abdeckkappen (P) und (B2).
11. Handgriff versetzen (R): entfernen Sie die Abdeckkappen, lösen Sie die Schrauben und befestigen Sie den Handgriff auf die gegenüber liegende Seite. Stecken Sie die Abdeckkappen in die Öffnungen auf der gegenüber liegenden Seite.
Hinweis: Bei Geräten mit integriertem Griff muss Schritt 11 (Wechsel des Türgriffs) nicht durchgeführt werden!

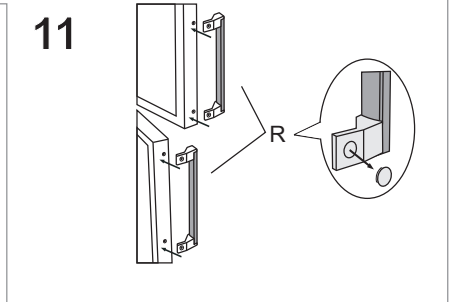
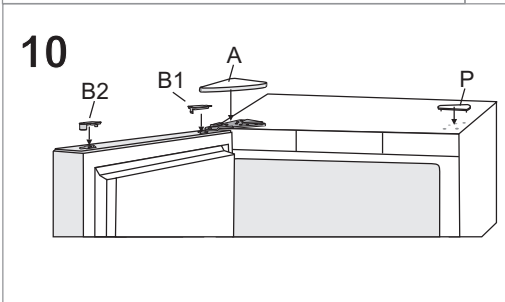
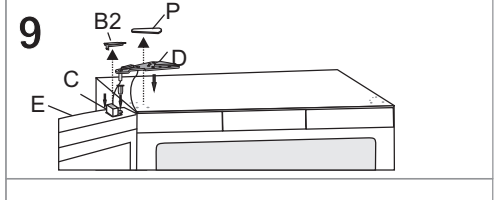
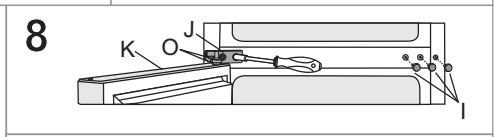
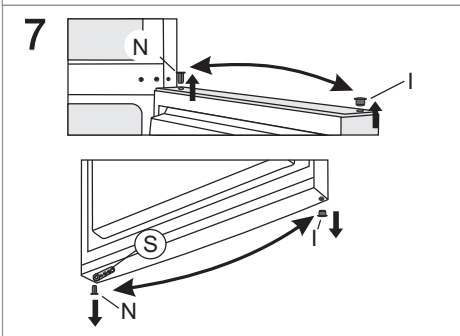
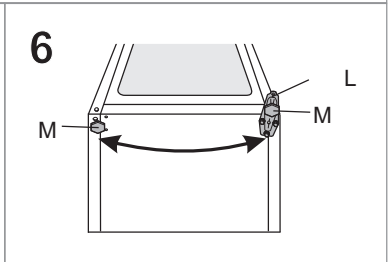
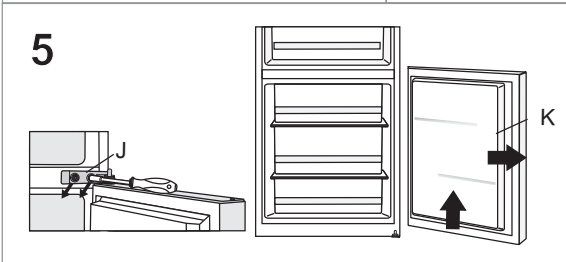
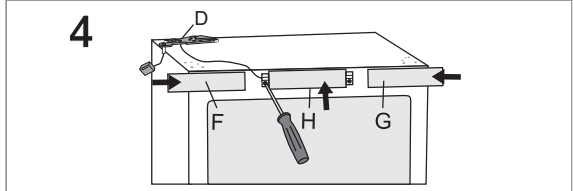
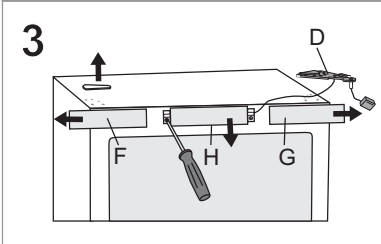
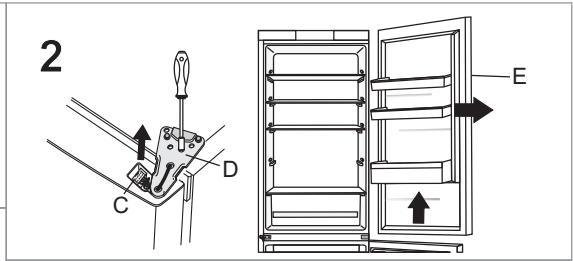
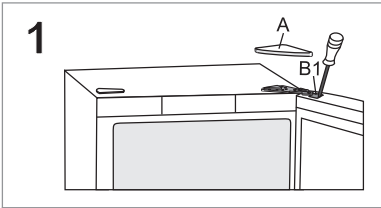

BEDIENUNG DES GERÄTS

BEDIENEINHEIT 1

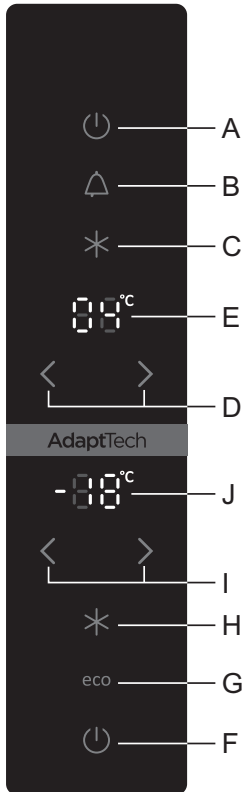

- A Taste zum Einschalten des Geräts und Ausschalten des Kühlteils
- B Taste zum Abschalten des akustischen Alarms
- C Taste zum Ein/Ausschalten der Funktion Intensivkühlen
- D Tasten zur Einstellung der Temperatur des Kühlteils
- E Anzeige der eingestellten Temperatur des Kühlteils
- F Taste zum Einschalten des Gefrierteils und Ausschalten des Geräts
- G Taste zum Ein/Ausschalten der Funktion ECO
- H Taste zum Ein-/Ausschalten der Funktion Intensivgefrieren
- I Tasten zur Einstellung der Temperatur des Gefrierteils
- J Anzeige der eingestellten Temperatur des Gefrierteils

EIN-/AUSSCHALTEN DES GERÄTS

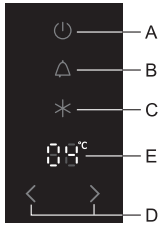

Gerät einschalten: Schalten Sie das Gerät durch kurzes Drücken der Taste **A**.

Bei diesem Modell ist nur der Gefierteil in Betrieb, der Kühlteil ist ausgeschaltet. Dies können Sie folgendermaßen einstellen:

- durch kurzes Drücken der Taste **F** können Sie nur den Gefierteil einschalten oder
- zuerst durch kurzes Drücken der Taste **A** das Gerät komplett einschalten und dann durch längeres Drücken (3 Sekunden lang) der Taste **A** den Kühlteil ausschalten.

Durch erneutes Drücken der Taste **A** wird der Kühlteil wieder eingeschaltet.

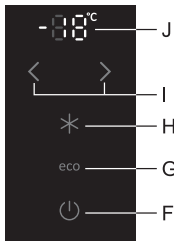

Gerät ausschalten: Schalten Sie das Gerät durch Drücken (3 Sekunden) der Taste **F** (Achtung: das Gerät steht noch immer unter Spannung).

EINSTELLUNG DER TEMPERATUR IM GERÄTEINNEREN

- Stellen Sie die Temperatur im **Kühlteil** mit der Taste **D** ein.
< Verringerung der Temperatur; > Erhöhung der Temperatur
- Die Temperatur im Kühlteil können Sie im Bereich von +1°C bis +9°C einstellen.
- Beim Drücken auf eine der Tasten **D** auf dem Display **E**, blinkt die zuletzt eingestellte Temperatur. Mit den Tasten **D** können Sie die gewünschte Temperatur einstellen, die nach drei Sekunden als letzte eingestellte Temperatur für den Kühlteil automatisch gespeichert wird.
- Empfohlene Temperatureinstellung: 4°C.

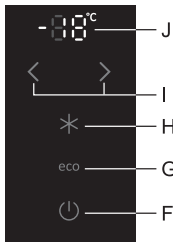

- Stellen Sie die Temperatur im **Gefriereteil** mit den Tasten **I** ein.
 < Verringerung der Temperatur; > Erhöhung der Temperatur
- Die Temperatur im Kühlteil können Sie im Bereich von -24°C bis -16°C einstellen.
- Beim Drücken auf eine der Tasten **I** auf dem Display **J**, blinkt die zuletzt eingestellte Temperatur. Mit den Tasten **I** können Sie die gewünschte Temperatur einstellen, die nach drei Sekunden als letzte eingestellte Temperatur für den Kühlteil automatisch gespeichert wird.
- Empfohlene Temperatureinstellung: -18°C.

INTENSIVGEFRIEREN (GEFRIERTEIL)

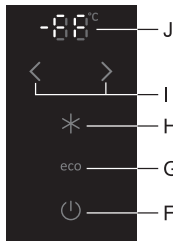

- Verwenden Sie diese Einstellung bei der Inbetriebnahme des Geräts, vor dem Reinigen und 24 Stunden vor der Einlagerung größerer Mengen von Lebensmitteln.

Einschalten der Funktion Intensivgefrieren:
 Drücken Sie die Taste **H**. Auf der Anzeige **J** erscheinen die Buchstaben **FF**.

Falls Sie diese Funktion nicht manuell ausschalten, schaltet sie sich nach ungefähr zwei Tagen automatisch aus. Die Temperatur des Gefriereteils stellt sich auf den zuletzt eingestellten Wert ein.

XTREMEFREEZE (OBERES GEFRIERFACH)

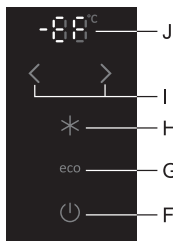

- Verwenden Sie zum Intensivgefrieren von frischen Lebensmitteln die Funktion **XtremeFreeze**, die nur im oberen Teil des Gefriereteils des Kühlschranks nach dem Prinzip des intensiven Einblasens von kalter Luft funktioniert. Durch die kurze Gefrierzeit werden in den Lebensmittel Vitamine, Mineralien und Nährstoffe erhalten.

Einschalten der Funktion XtremeFreeze:
 Halten Sie die Taste **H** mindestens 3 Sekunden lang gedrückt. Auf der Anzeige **J** erscheinen die Buchstaben **EF**.

- Bei dieser Funktion ist der Kompressor ununterbrochen in Betrieb und die Temperatur im Gefrierraum wird stark abgesenkt.
- Falls Sie die Funktion nicht manuelle abstellen (durch Drücken der Taste H), schaltet sich diese automatisch nach einem Tag aus. Die Temperatur des Gefrierteils stellt sich auf den zuletzt eingestellten Wert ein.
- Verwenden Sie diese Funktion zum Einfrieren von kleineren Mengen von Lebensmitteln (bis zu 2 kg) im oberen Fach. Falls Sie mit dieser Funktion eine größere Menge von Lebensmitteln einfrieren möchten, sollten Sie die Funktion 12 Stunden vor der Einlagerung der Lebensmittel einschalten.

INTENSIVKÜHLEN (KÜHLTEIL)

- Verwenden Sie diese Einstellung bei der Inbetriebnahme des Geräts, vor dem Reinigen oder der Einlagerung größerer Mengen von Lebensmitteln.

Einschalten der Funktion Intensivkühlen: Drücken Sie die Taste **C**.

Falls Sie diese Funktion nicht manuell ausschalten, schaltet sie sich nach ungefähr zwei Tagen automatisch aus. Die Temperatur des Kühlteils stellt sich auf den zuletzt eingestellten Wert ein.

ALARM BEI ÜBERHÖHTER TEMPERATUR

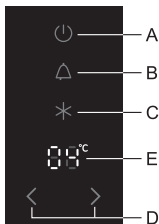

Bei überhöhter Temperatur im Geräteinneren wird ein akustischer Alarm (unterbrochener Ton) ausgelöst und die Taste **B** blinkt.

- Sie können den akustischen Alarm mit der Taste **B** ausschalten.
- Der akustische Alarm wird jede 24 Stunden ausgelöst, wenn die Temperatur im Gerät nicht ausreichend niedrig ist und Gefahr besteht, dass die Lebensmittel verderben.

Der akustische Alarm schaltet sich automatisch ab, wenn die Temperatur im Kühlgerät soweit gesunken ist, dass keine Gefahr mehr besteht, dass die Lebensmittel verderben.

- Beim ersten Einschalten des Geräts hat das Gerät eine 24-stündige Temperaturalarm-Verzögerung, weil es erst die eingestellte Temperatur erreichen muss. Dadurch wird eine unnötige Auslösung des Alarms vermieden.

Alarm bei offener Tür: wenn die Tür des Kühl- oder Gefrierteils länger als 2 Minuten geöffnet ist, ertönt ein akustischer Alarm und die Taste **B** blinkt. Nach dem Schließen der Tür schaltet sich der Alarm aus, Sie können ihn auch durch Betätigen der Taste **B** ausschalten.

ECO FUNKTION

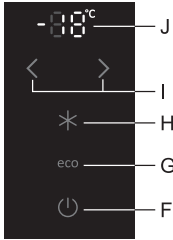

Schalten Sie die ECO Funktion durch Drücken der Taste **G** ein. Das Gerät arbeitet unter optimalen Einstellungen.

SICHERHEITSSPERRE (KINDERSPERRE)

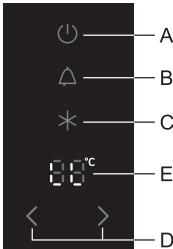

Verwenden Sie diese Funktion, wenn Sie die unbefugte Bedienung des Geräts vermeiden möchten.

Die Funktion wird durch Drücken der Taste **B** (3 Sekunden lang) auf dem Display **E** erscheint der Buchstabe **LL**.

Damit werden alle Tasten gesperrt, außer der Taste **B**.

Sie können die Sicherheitssperre durch erneutes Drücken der Taste **B** (drei Sekunden lang) ausschalten.

BEDIENEINHEIT 2

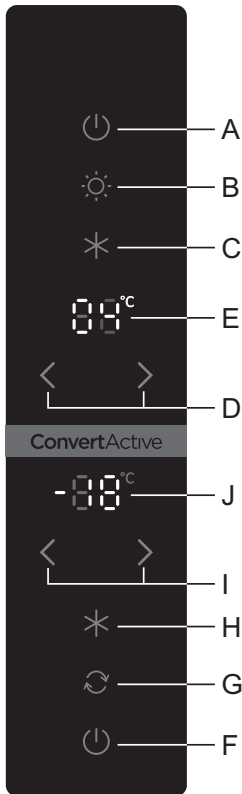

- A Taste zum Einschalten des Geräts und Ausschalten des Kühlteils
- B Taste zum Ein-/Ausschalten der VitaLED-Leuchte
- C Taste zum Ein-/Ausschalten der Funktion Intensivkühlen
- D Tasten zur Einstellung der Temperatur des Kühlteils
- E Anzeige der eingestellten Temperatur des Kühlteils
- F Taste zum Einschalten des Gefrierteils und Ausschalten des Geräts
- G Umschalttaste Gefrierfach/ZeroZone-Fach
- H Taste zum Ein-/Ausschalten der Funktion Intensivgefrieren
- I Tasten zur Einstellung der Temperatur des Gefrierteils**
- J Anzeige der eingestellten Temperatur des Gefrierteils**

EIN-/AUSSCHALTEN DES GERÄTS

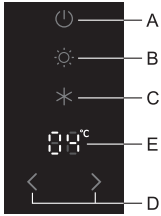

Gerät einschalten: Schalten Sie das Gerät durch kurzes Drücken der Taste **A**.

Bei diesem Modell ist nur der Gefrierteil in Betrieb, der Kühlteil ist ausgeschaltet. Dies können Sie folgendermaßen einstellen:

- durch kurzes Drücken der Taste **F** können Sie nur den Gefrierteil einschalten oder
- zuerst durch kurzes Drücken der Taste **A** das Gerät komplett einschalten und dann durch längeres Drücken (3 Sekunden lang) der Taste **A** den Kühlteil ausschalten.

Durch erneutes Drücken der Taste **A** wird der Kühlteil wieder eingeschaltet.

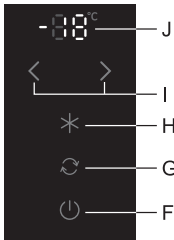

Gerät ausschalten: Schalten Sie das Gerät durch Drücken (3 Sekunden) der Taste **F** (Achtung: das Gerät steht noch immer unter Spannung).

EINSTELLUNG DER TEMPERATUR IM GERÄTEINNEREN

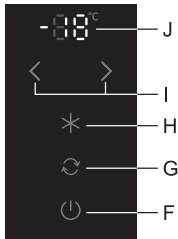
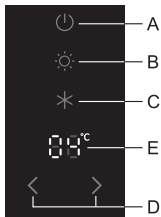

- **Kühlteil:** Stellen Sie durch Drücken der Taste **D** die Temperatur des Kühlteils zwischen +1°C und +9°C ein. Beim aktivierten **ZeroZone**-Fach sind nur Einstellungen zwischen +4°C und +9°C möglich.
Empfohlene Temperatureinstellung: 4°C.
- **Gefriereteil:** Stellen Sie durch Drücken der Taste **I** die Temperatur des Gefrierteils zwischen -24°C und -16°C ein. Das Display **J** blinkt bis die Temperatur **im Gefriereteil den eingestellten Wert erreicht hat**.
Empfohlene Temperatureinstellung: -18°C.
- **ZeroZone:** (siehe Kapitel **ZeroZone**) Stellen Sie durch Drücken der Taste **I** die Temperatur des **ZeroZone**-Fachs zwischen -2°C und +3°C ein. Das Display **J** blinkt bis die Temperatur im **ZeroZone**-Fach den eingestellten Wert erreicht hat.

- < Temperatur senken;
- > Temperatur erhöhen

Die Temperaturanzeige **E** bzw. **J** blinkt während der Einstellung. Der zuletzt eingestellte Wert wird nach 3 Sekunden automatisch gespeichert.

FUNKTION VITALED

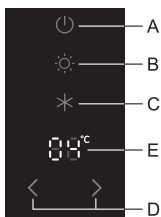

VitaLED: Durch Drücken der Taste **B** wird die Funktion VitaLED ein- bzw. ausgeschaltet. Beim Einschalten leuchtet die Taste **B**. Wenn die Funktion aktiviert ist, leuchtet die orangefarbene **LED**-Leuchte des Obst- und Gemüsefachs.
Nach Stromausfall wird die Funktion VitaLED nicht automatisch aktiviert. Die Funktion VitaLED hält Obst und Gemüse länger frisch und bewahrt ihren Geschmack und Nährwert.
Verwenden Sie diese Funktion nur, wenn es unbedingt notwendig ist, da sie den Stromverbrauch erhöht.

INTENSIVKÜHLEN (KÜHLTEIL)

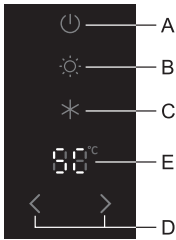

- Verwenden Sie diese Einstellung bei der Inbetriebnahme des Geräts, vor dem Reinigen oder der Einlagerung größerer Mengen von Lebensmitteln.

Einschalten der Funktion Intensivkühlen:

Drücken Sie die Taste **C**.

Auf dem Display **E** erscheint der Text **SC**.

Falls Sie diese Funktion nicht manuell ausschalten, schaltet sie sich nach ungefähr zwei Tagen automatisch aus. Die Temperatur des Kühlteils stellt sich auf den zuletzt eingestellten Wert ein.

INTENSIVGEFRIEREN (GEFRIERTEIL)

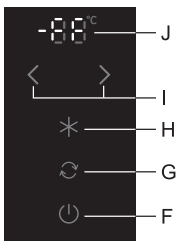

- Verwenden Sie diese Einstellung bei der Inbetriebnahme des Geräts, vor dem Reinigen und 24 Stunden vor der Einlagerung größerer Mengen von Lebensmitteln.

Einschalten der Funktion Intensivgefrieren:

Drücken Sie die Taste **H**. Auf der Anzeige **J** erscheinen die Buchstaben **FF**.

Falls Sie diese Funktion nicht manuell ausschalten, schaltet sie sich nach ungefähr zwei Tagen automatisch aus. Die Temperatur des Gefrierteils stellt sich auf den zuletzt eingestellten Wert ein.

**** Falls das Fach als ZeroZone-Fach fungiert, ist die Taste H ohne Funktion.**

XTREMEFREEZE (OBERES GEFRIERFACH)

- Verwenden Sie zum Intensivgefrieren von frischen Lebensmitteln die Funktion **XtremeFreeze**, die nur im oberen Teil des Gefrierteils des Kühlschranks nach dem Prinzip des intensiven Einblasens von kalter Luft funktioniert. Durch die kurze Gefrierzeit werden in den Lebensmittel Vitamine, Mineralien und Nährstoffe erhalten.

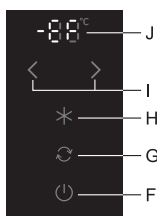

Einschalten der Funktion XtremeFreeze:

Halten Sie die Taste **H** mindestens 3 Sekunden lang gedrückt. Auf der Anzeige **J** erscheinen die Buchstaben **EF**.

Bei dieser Funktion ist der Kompressor ununterbrochen in Betrieb und die Temperatur im Gefrierraum wird stark abgesenkt.

- Falls Sie die Funktion nicht manuelle abstellen (durch Drücken der Taste H), schaltet sich diese automatisch nach einem Tag aus. Die Temperatur des Gefrierteils stellt sich auf den zuletzt eingestellten Wert ein.
- Verwenden Sie diese Funktion zum Einfrieren von kleineren Mengen von Lebensmitteln (bis zu 2 kg) im oberen Fach. Falls Sie mit dieser Funktion eine größere Menge von Lebensmitteln einfrieren möchten, sollten Sie die Funktion 12 Stunden vor der Einlagerung der Lebensmittel einschalten.

ALARM BEI ÜBERHÖHTER TEMPERATUR

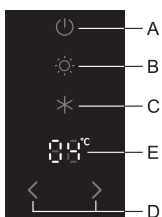

Bei überhöhter Temperatur im Geräteinneren wird ein Alarmsignal (**unterbrochenes akustisches Signal**) ausgelöst und der Temperaturindikator blinkt.

- Sie können das Alarmsignal ausschalten, indem Sie die Tür öffnen und danach wieder schließen.
- Das Alarmsignal wird alle 24 Stunden ausgelöst, wenn die Temperatur im Gerät

nicht ausreichend niedrig ist und Gefahr besteht, dass die Lebensmittel verderben.

Das Alarmsignal schaltet sich automatisch aus, wenn die Temperatur im Gerät soweit gesunken ist, dass keine Gefahr mehr besteht, dass die Lebensmittel verderben.

- Beim ersten Einschalten des Geräts hat das Gerät eine 24-stündige Temperaturalarm-Verzögerung, weil es erst die eingestellte Temperatur erreichen muss. Dadurch wird eine unnötige Auslösung des Alarms vermieden.

Alarm bei offener Gerätetür: Wenn die Tür des Kühl- oder Gefrierteils länger als 2 Minuten geöffnet ist, ertönt ein akustisches Alarmsignal. Nach dem Schließen der Gerätetür wird der Alarm ausgeschaltet.

SICHERHEITSSPERRE (KINDERSPERRE)

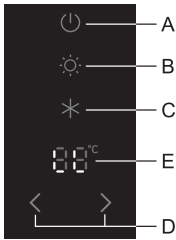

Verwenden Sie diese Funktion, wenn Sie die unbefugte Bedienung des Geräts vermeiden möchten.

Die Funktion wird durch Drücken der Taste **B** (3 Sekunden lang) auf dem Display **E** erscheint der Buchstabe **LL**.

Damit werden alle Tasten gesperrt, außer der Taste **B**.

Sie können die Sicherheitssperre durch erneutes Drücken der Taste **B** (drei Sekunden lang) ausschalten.

BEDIENUNG DES ZEROZONE-FACHS

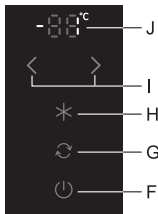

- Sie können den gesamten Gefrierraum in ein **ZeroZone**-Fach umwandeln. Im **ZeroZone**-Fach herrschen Temperaturen um 0°C oder niedriger, deswegen sollten Sie in diesem Fach keine temperaturempfindlichen Lebensmittel lagern – diese könnten nämlich gefrieren. Vor dem Umschalten den Gefrierraum entleeren, damit die gefrorenen Lebensmittel nicht auftauen und verderben.

- **Ein-/Ausschalten der ZeroZone-Funktion:** drücken Sie die Taste **G** und halten Sie sie 5 Sekunden lang gedrückt. Beim Einschalten leuchtet die Taste **G**.
- **Einstellung der Temperatur im ZeroZone-Fach:** Stellen Sie durch Drücken der Taste **I** die Temperatur des ZeroZone-Fachs zwischen -2°C und +3°C ein.
- **Das ZeroZone-Fach arbeitet auch, wenn der Kühlteil ausgeschaltet ist.**

Nach dem Aktivieren des **ZeroZone**-Fachs muss man einige Stunden lang warten, bis die eingestellte Temperatur erreicht wird. Während dieser Zeit blinkt die Anzeige **J**.

- Die angeführten Temperaturen sind nur annähernde Werte und sind von der Temperatureinstellung im Kühlraum, der Umgebungstemperatur, der Häufigkeit des Öffnens der Gerätetür und der Menge der eingelagerten Lebensmittel abhängig. Höhere Temperaturen im **ZeroZone**-Fach bedeuten höhere Temperaturen im Kühlraum und umgekehrt. Passen Sie die Einstellung den Betriebsbedingungen an.
- Falls der untere Raum als **ZeroZone**-Fach fungiert, lassen sich im Kühlraum nur Temperaturen zwischen +4°C und +9°C einstellen. Diese Einstellung empfehlen wir nur in Umgebungen mit 16°C bis +32°C Raumtemperatur. Bei höheren oder niedrigeren Raumtemperaturen als oben angeführt, können die entsprechenden Temperaturen im Gerät nicht gewährleistet werden.

INNENEINRICHTUNG DES GERÄTS

(*Die Ausstattung des Geräts ist vom Modell abhängig)

ABLAGE

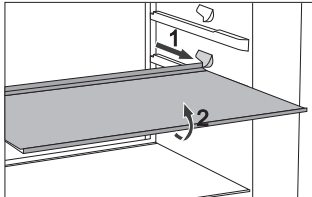

- Zum leichteren Zugang zu den Lebensmitteln und besserer Übersicht, können Sie die Ablage etwas herausziehen.
- Sie können die Ablagen in den Führungen des Kühlteils beliebig anordnen. Wenn Sie eine Ablage aus dem Kühlteil herausnehmen möchten, ziehen Sie sie zuerst heraus, bis sie in der Führung stecken bleibt, heben Sie sie ein wenig hoch und nehmen Sie sie aus dem Gerät. Lagern Sie leicht verderbliche Lebensmittel auf dem hinteren Teil der Ablage an der Geräterückwand, wo die Temperaturen am niedrigsten sind.

FLASCHENGITTER*

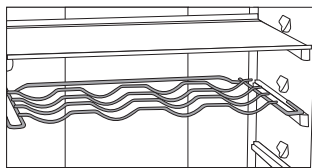

- Einige Modelle verfügen über eine Drathalterung für Flaschen. Diese ist gegen ungewolltes Herausziehen gesichert. Sie können das Flaschengitter nur herausziehen, wenn es leer ist, indem Sie es am vorderen Teil anheben und zu sich ziehen. Stellen Sie das Flaschengitter so in den Kühlschrank, dass das Schließen der Gerätetür durch die Flaschen nicht behindert wird. Die maximale Belastung des Flaschengitters beträgt 9 Flaschen zu je 0,75 l bzw. 13 kg Gesamtgewicht – siehe Etikette auf der rechten Seite des Geräteinnenraums.
- Sie können auf den Träger auch Dosen stellen (der Breite oder der Tiefe nach).

CRISPACTIVE GEMÜSEFACH MIT FEUCHTIGKEITSREGLER*

- Das CrispActive-Fach dient zur Lagerung von Obst und Gemüse. Bei Aktivierung der Funktion „VitaLED“ wird dieses Fach mit einem besonderen orangefarbenen Licht ausgeleuchtet, das eine ähnliche Wellenlänge besitzt wie die Sonne. Dadurch wird die Photosynthese und die Bildung von Vitamin C im Obst angeregt. Das Obst bleibt länger frisch und bewahrt seine Farbe, Nährstoffe und seinen Geschmack.
- Der Behälter verfügt über einen Feuchtigkeitsregler, mit dem Sie die Feuchtigkeit hinsichtlich der Menge der eingelagerten Lebensmittel einstellen können.

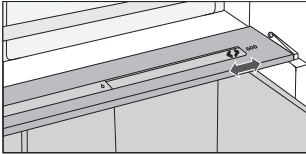

- **Geringere Mengen von Lebensmitteln** - schieben Sie den Regler nach rechts;
- **Größere Mengen von Lebensmitteln** - schieben Sie den Regler nach links.

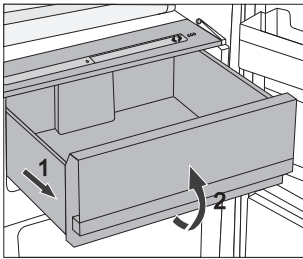

- Behälter herausziehen:
 - Ziehen Sie den Behälter bis zum Anschlag heraus, heben Sie ihn vorne etwas an, dann können Sie ihn vollständig herausziehen.

BEHÄLTER FÜR OBST UND GEMÜSE MIT FEUCHTIGKEITSREGULATOR (CRISPZONE)*

- Der Behälter am Geräteboden unter der Glasablage ist zum Lagern von Obst und Gemüse bestimmt. Es gewährleistet genügend Feuchtigkeit und bewahrt dadurch die Lebensmittel vor dem Austrocknen. Die Lebensmittel sollten entsprechend verpackt sein, damit sie keine Gerüche und Feuchtigkeit abgeben bzw. aufnehmen. Der Behälter verfügt über einen Feuchtigkeitsregler, mit dem Sie die Feuchtigkeit hinsichtlich der Menge der eingelagerten Lebensmittel einstellen können.

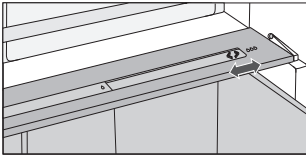

- **Geringere Mengen von Lebensmitteln** - schieben Sie den Regler nach rechts;
- **Größere Mengen von Lebensmitteln** - schieben Sie den Regler nach links.

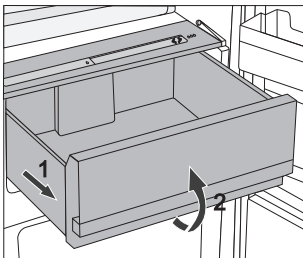

- Behälter herausziehen:
 - Ziehen Sie den Behälter bis zum Anschlag heraus, heben Sie ihn vorne etwas an, dann können Sie ihn vollständig herausziehen.

INNENSEITE DES KÜHLTEILS

Die Innenseite der Kühlschranktür ist mit Ablagen oder Behältern ausgestattet, die zur Lagerung von Käse, Butter, Eiern, Jogurt und anderen kleineren Packungen, Tuben, Konserven, u.Ä. bestimmt sind. Im unteren Teil der Tür ist die Flaschenablage.

EINSTELLBARE TÜRABLAGEN

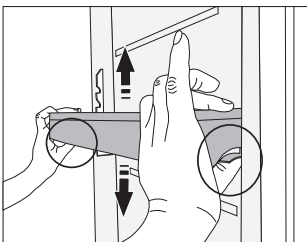

Sie können die Ablagen beliebig in der Höhe verstellen, ohne diese aus dem Gerät nehmen zu müssen. Drücken Sie die Zungen an jeder Seite und schieben Sie einfach den Behälter nach oben oder nach unten.

Wenn Sie die Ablage aus dem Gerät nehmen möchten, heben Sie sie bis zum Anschlag an und ziehen Sie sie heraus.

BEHÄLTER ZUR AUFBEWAHRUNG (MULTIBOX)*

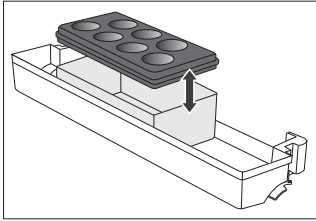

- Der **MultiBox**-Behälter ist zur Lagerung von Lebensmitteln mit starkem Geruch geeignet sowie von Lebensmitteln, die vor dem Austrocknen geschützt werden müssen, z.B. Käse mit Edelschimmelpilzen, frische Salami, Zwiebeln, Butter,...
 - Der Behälter ist dank des elastischen Deckels hermetisch geschlossen und verhindert das Austrocknen der Lebensmittel und das Ausbreiten von Gerüchen im Kühlraum.
-
- Den elastischen Deckel können Sie auch als Unterlage für Eier oder als Eisbehälter verwenden.
 - Um den elastischen Deckel als Untersatz, z.B. für Eier, zu verwenden, legen Sie ihn direkt auf den Boden des Türbehälters, den offenen unteren Teil des MultiBox-Behälters können Sie zur Lagerung von Lebensmitteln verwenden, die in kleinen Packungen verpackt sind – Pasteten, Marmelade, Tuben,...

VENTILATOR

- Der eingebaute Ventilator (in der Gefriereinheit versteckt) trägt zur gleichmäßigeren Verteilung der Temperatur bei und verringert die Kondensbildung an den Ablagen.

IONISATOR (IONAIR)

- Der **Ionisator** der Luft, der im Kühlteil eingebaut ist, gewährleistet immer frische Luft im Geräteinneren. Die Lebensmittel bewahren längere Zeit ihre Frische und ihren Geschmack.
- Der Ionisator der Luft kann mit dem Schalter, der auf dem Ventilatorgehäuse bzw. auf der Kühlsäule angebracht ist, ein- und ausgeschaltet werden (vom Modell abhängig).

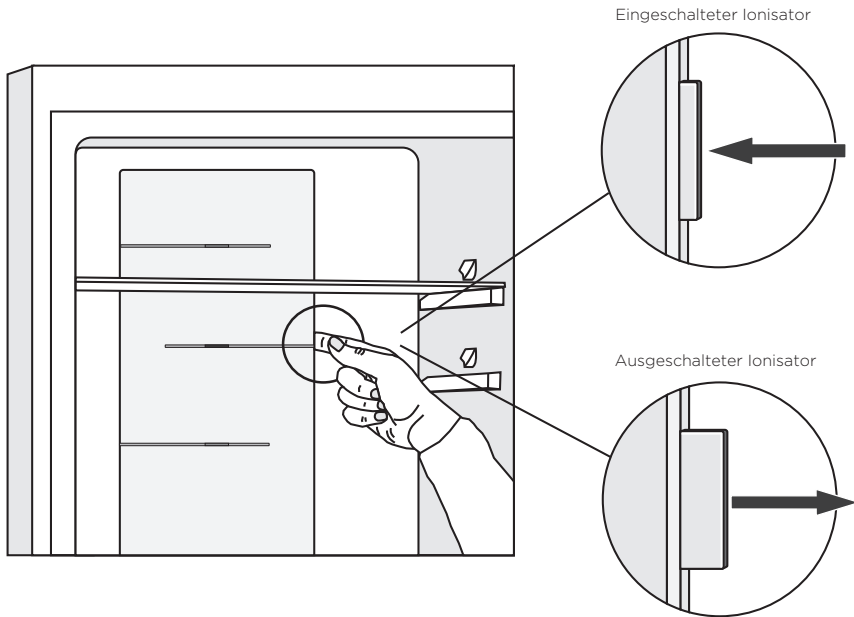

ADAPTIVE INTELLIGENT TECHNOLOGY

Die innovative Technologie mit Sensoren ermöglicht die Anpassung der Funktion des Geräts an die Gewohnheiten des Benutzers. Das adaptive intelligente System überwacht, analysiert und speichert täglich und wöchentlich den Gebrauch des Geräts und passt seinen Betrieb an die gespeicherten Muster an. Wenn es beispielsweise eine erhöhte Frequenz des Öffnens der Tür registriert, wird es vor diesem Zeitintervall die Temperatur automatisch absenken, damit die Lebensmittel nicht erwärmt werden. Auch bei der Einlagerung von größeren Mengen von Lebensmitteln in den Kühl- oder Gefrierschrank wird das Gerät dies erkennen und automatisch die Temperatur im Kühl- bzw. Gefrierschrank absenken.

EMPFOHLENE ANORDNUNG DER LEBENSMITTEL IM GERÄTEINNEREN

Kühlzonen im Kühlteil:

- **oberer Teil:** konservierte Lebensmittel, Brot, Wein, Gebäck, ...
- **mittlerer Teil:** Milchprodukte, schon zubereitete Lebensmittel, Süßspeisen, Säfte, Bier, Fertigspeisen...
- **FreshActive/FreshZone-Fach:** Fleisch, Fleischprodukte, Delikatessen
- **CrispActive/CrispZone-Behälter:** frisches Obst, Gemüse, Salate, Wurzelgemüse, Kartoffeln, Zwiebeln, Knoblauch, Tomaten, tropische Früchte, Sauerkraut, weiße Rübe,...

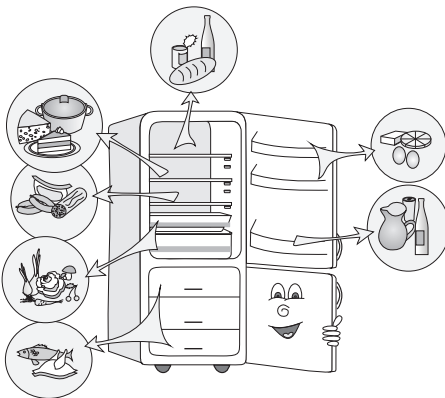

Kühlzonen in der Kühlschranktür:

- **Obere/mittlere Türzone:** Eier, Butter, Käse...
- **Untere Türzone:** Getränke, Dosen, Flaschen...

Kühlzonen im Gefrierschrank/ZeroZone:

- **Gefrierschrank:** Gefrieren, Lagerung von gefrorenen Lebensmitteln (siehe Kapitel Gefrieren und Lagerung von gefrorenen Lebensmitteln);
- **ZeroZone:** Fleisch, Fleischprodukte, Delikatessen.

LAGERUNG VON LEBENSMITTELN IM KÜHLGERÄT

WICHTIGE HINWEISE ZUR LAGERUNG VON LEBENSMITTELN



Der ordnungsgemäße Gebrauch des Geräts, die entsprechende Verpackung der Lebensmittel, die Aufrechterhaltung der geeigneten Temperaturen und Hygiene der Lebensmittel beeinflussen entscheidend die Qualität der Lagerung der Lebensmittel.

Beachten Sie das Haltbarkeitsdatum der Lebensmittel, das auf der Lebensmittelverpackung angegeben ist.

Lebensmittel, die im Kühlschrank gelagert werden, müssen in geschlossenen Behältern bzw. entsprechend verpackt sein, damit sie keinen Geruch bzw. Feuchtigkeit aufnehmen/abgeben.

Lagern Sie im Kühlgerät keine entzündlichen, flüchtigen und explosiven Stoffe!

Flaschen mit hohem Alkoholgehalt sind dicht verschlossen und in senkrechter Stellung zu lagern.

Einige organische Lösungen, ätherische Öle in Zitronen- und Orangenschalen, Buttersäure u.Ä. können bei längerem Kontakt mit Kunststoffoberflächen oder Dichtungen Beschädigungen und ein vorzeitiges Altern der Materialien hervorrufen.

Unangenehme Gerüche weisen auf Unreinheiten im Gerät bzw. verdorbene Lebensmittel hin (siehe Kapitel „Reinigung und Pflege des Geräts“).

Wenn Sie Ihre Wohnung für längere Zeit verlassen, sollten Sie leicht verderbliche Lebensmittel aus Ihrem Kühlgerät entfernen.

LAGERUNGSZEITEN VON LEBENSMITTELN

Empfohlene Lagerungszeiten im Kühlteil

Lebensmittel	Zeit
Eier, Marinade, Geselchtes	bis zu 10 Tagen
Käse	bis zu 10 Tagen
Wurzelgemüse	bis zu 8 Tagen
Butter	bis zu 7 Tagen
Süßspeisen, Obst, Fertiggerichte, Fleisch	bis zu 2 Tagen
Fisch, Hackfleisch, Meeresfrüchte	bis zu 1 Tag

LAGERUNG VON LEBENSMITTELN IM FRESHACTIVE-FACH

Im **FreshActive-Fach**, dem kältesten Teil des Kühlraums, bleiben Lebensmittel länger frisch als in einem normalen Kühlschrank, auch der Geschmack und die Nährwerte werden erhalten.

Das Auftreten von Fäulnis und Masseschwund wird verringert, deswegen bleibt das Obst und Gemüse frischer und natürlicher.

Für optimale Ergebnisse muss das Fach vollkommen geschlossen sein.

- Überprüfen Sie beim Kauf von Lebensmitteln, ob diese frisch sind, weil davon die Qualität und Haltbarkeit der Lebensmittel abhängig ist.
- Lagern Sie Lebensmittel in verschlossenen Behältern oder entsprechenden Verpackungen, damit sie keine Gerüche und Feuchtigkeit abgeben bzw. aufnehmen.
- Nehmen Sie die Lebensmittel 30-60 Min. vor dem Verzehr aus dem Fach heraus, damit sich ihr Geschmack und ihr Aroma bei Zimmertemperatur voll entfalten kann.
- Lebensmittel, die auf niedrige Temperaturen empfindlich sind und für die Lagerung im **FreshActive-Fach** nicht geeignet sind: Ananas, Avocado, Bananen, Oliven, Kartoffeln, Auberginen, Gurken, Bohnen, Paprika, Zuckermelonen, Wassermelonen, Kürbisse,...

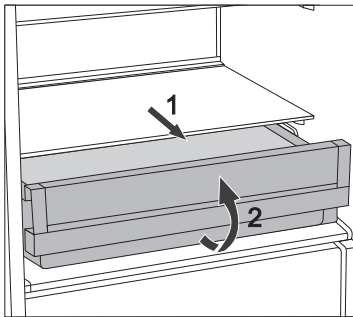

- Kühlfach entfernen:
 - ziehen Sie das Kühlfach bis zum Anschlag heraus
 - heben Sie ihn vorne etwas an und ziehen Sie ihn vollständig heraus!

LAGERUNG VON LEBENSMITTELN IM FRESHZONE-FACH

Im **FreshZone** Fach bleiben Lebensmittel länger frisch als in einem normalen Kühlschrank, der Geschmack und die Nährwerte werden erhalten.

Das Auftreten von Fäulnis und Masseschwund wird verringert, deswegen bleibt das Obst und Gemüse frischer und natürlicher.

Für optimale Ergebnisse muss das Fach vollkommen geschlossen sein.

- Überprüfen Sie beim Kauf von Lebensmitteln, ob diese frisch sind, weil davon die Qualität und Haltbarkeit der Lebensmittel abhängig ist.
- Lagern Sie Lebensmittel in verschlossenen Behältern oder entsprechenden Verpackungen, damit sie keine Gerüche und Feuchtigkeit abgeben bzw. aufnehmen.
- Nehmen Sie die Lebensmittel 30-60 Min. vor dem Verzehr aus dem Fach heraus, damit sich ihr Geschmack und ihr Aroma bei Zimmertemperatur voll entfalten kann.
- Lebensmittel, die auf niedrige Temperaturen empfindlich sind und für die Lagerung im **FreshZone-Fach** nicht geeignet sind: Ananas, Avocado, Bananen, Oliven, Kartoffeln, Auberginen, Gurken, Bohnen, Paprika, Zuckermelonen, Wassermelonen, Kürbisse...

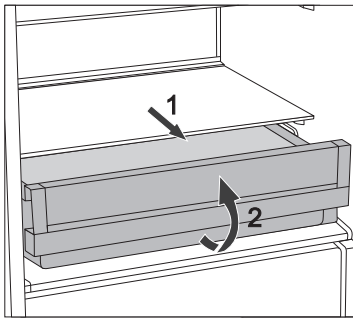

- Kühlfach entfernen:
 - ziehen Sie das Kühlfach bis zum Anschlag heraus
 - heben Sie ihn vorne etwas an und ziehen Sie ihn vollständig heraus!

LAGERUNG VON LEBENSMITTELN IM ZEROZONE- FACH

Das **ZeroZone**-Fach ermöglicht die Lagerung einer breiten Auswahl von frischen Lebensmitteln für längere Zeit als in einem üblichen Kühlschrank. Die Lebensmittel bleiben länger frisch, behalten ihren Geschmack und ihren Nährwert.

- Überprüfen Sie beim Kauf von Lebensmitteln, ob diese frisch sind, weil davon die Qualität und Haltbarkeit der Lebensmittel im Kühlschrank abhängig ist.
- Lagern Sie Lebensmittel in verschlossenen Behältern oder entsprechenden Verpackungen, damit sie keine Gerüche und Feuchtigkeit abgeben bzw. aufnehmen.
- Nehmen Sie Lebensmittel 30-60 Min. vor dem Verzehr aus dem Zero-Zone-Fach, damit sich ihr Geschmack und ihr Aroma bei Zimmertemperatur voll entfalten können.
- Lebensmittel, die temperaturempfindlich und zur Lagerung im **ZeroZone**-Fach nicht geeignet sind: Ananas, Avocado, Bananen, Oliven, Kartoffeln, Auberginen, Gurken, Bohnen, Paprika, Zuckermelonen, Wassermelonen, Zucchini usw.

EMPFOHLENE LAGERUNGSZEITEN IM ZEROZONE-FACH*

Lebensmittel	Zeit
Würste, Aufschnitte, Rindfleisch, Schweinefleisch, Wild, rohes Fleisch	bis zu 7 Tagen
Geflügel	bis zu 5 Tagen
Fisch	bis zu 4 Tagen
Meeresfrüchte	bis zu 3 Tagen
Gemüse:	
Kohl, Knoblauch, Mohrrüben	bis zu 180 Tagen
Sellerie, Kräuter	bis zu 30 Tagen
grüner Salat, Blumenkohl, Chicoree, Rhabarber	bis zu 21 Tagen
Broccoli, Spargel, Wirsing, Chinakohl, Kohlrabi, Rettich	bis zu 14 Tagen
Zwiebeln, Pilze, Spinat, Erbsen	bis zu 7 Tagen
Obst:	
Äpfel	bis zu 180 Tagen
Birnen, Kiwi	bis zu 120 Tagen
Trauben, Quitten	bis zu 90 Tagen
Pfirsiche	bis zu 30 Tagen
Johannisbeeren, Stachelbeeren, Pflaumen	bis zu 21 Tagen
Aprikosen, Heidelbeeren, Kirschen	bis zu 14 Tagen
Himbeeren, Erdbeeren	3-5 Tage
Sonstiges:	
Milch	bis zu 7 Tagen
Butter	bis zu 30 Tagen
Käse	bis zu 30 Tagen

* abhängig von der Qualität und Frischegrad der Lebensmittel

GEFRIEREN UND LAGERUNG VON GEFRORENEN LEBENSMITTELN

EINFRIEREN VON LEBENSMITTELN



Die maximale Menge von frischen Lebensmitteln, die Sie auf einmal einfrieren können, ist auf dem Etikett mit den Gerätedaten angegeben. Falls die Menge größer ist, wird die Qualität des Einfrierens sowie die Qualität der bereits eingefrorenen Lebensmittel beeinträchtigt.

- Wenn Sie das gesamte Volumen des Gefrierteils nutzen möchten, entfernen Sie alle Fächer. Stellen Sie das Gefriergut direkt auf die Ablagen und auf den Boden des Gefriergeräts. Lassen Sie bei NO FROST-Geräten der Energie-Effizienzklasse A+++ das untere Fach im Gerät.
- Schalten Sie 24 Stunden vor dem Einfrieren von frischen Lebensmitteln die Funktion „Intensivgefrieren“ ein:
 - drücken Sie die Taste **H**.

Legen Sie danach die frischen Lebensmittel in den Gefrierraum.

Frische Lebensmittel dürfen die schon eingefrorenen Lebensmittelpackungen nicht berühren!

Größere Mengen von Gefriergut werden am besten in der oberen Gefrierzone, bei Geräten HZF3769E der Energieeffizienzklasse A+++ in der oberen und mittleren Gefrierzone eingefroren.

- Zum Einfrieren geringerer Mengen von Lebensmitteln (1-2 kg) ist die Verwendung der Funktion „Intensivgefrieren“ nicht notwendig.
- Nach Ablauf von 24 Stunden können Sie die eingefrorenen Lebensmittel in den unteren Teil des Gefrierteils legen und die Prozedur nach Bedarf wiederholen.

WICHTIGE HINWEISE ZUM GEFRIEREN VON FRISCHEN LEBENSMITTELN



Im Gefrierschrank sollten nur Lebensmittel eingefroren werden, die dazu geeignet sind. Die Lebensmittel sollten immer frisch und von guter Qualität sein.

Wählen Sie immer eine für das jeweilige Lebensmittel geeignete Verpackung aus und verpacken Sie es fachgerecht.

Die Verpackung muss luft- und feuchtigkeitsundurchlässig sein, um ein Austrocknen des Inhalts und Vitaminverluste zu verhindern.

Versehen Sie die verpackten Lebensmittel mit einem Etikett mit Angaben über die Art und Menge der Lebensmittel sowie mit dem Datum des Einfrierens.

Es ist wichtig, dass die Lebensmittel so schnell wie möglich gefrieren, deswegen sollten die Packungen so klein wie möglich gehalten werden. Die Lebensmittel vor dem Einfrieren abkühlen.

LAGERN VON INDUSTRIELL GEFRORENEN LEBENSMITTELN

- Beachten Sie bei der Lagerung von industriell gefrorenen Lebensmitteln die Anweisungen des Herstellers. Auf der Verpackung industriell gefrorener Lebensmittel sind die Lagerungsdauer und die Lagerungstemperatur angegeben.
- Kaufen Sie nur gut verpackte gefrorene Lebensmittel, die mit allen Daten ausgestattet sind und in Gefriertruhen gelagert wurden, die eine Mindesttemperatur von -18°C oder niedriger haben.
- Kaufen Sie keine gefrorenen Lebensmittel, die mit Reif umgeben sind, da diese wahrscheinlich mehrmals aufgetaut worden sind.
- Sichern Sie gefrorene Lebensmittel beim Transport vor dem Auftauen. Ein Temperaturanstieg kann ihre Lagerungszeit verkürzen und ihre Qualität beeinträchtigen.

LAGERUNGSZEIT GEFRORENER LEBENSMITTEL

EMPFOHLENE LAGERUNGSZEITEN IM GEFRIERTEIL

Lebensmittel	Zeit
Obst, Rindfleisch	10 bis 12 Monate
Gemüse, Kalbfleisch, Geflügel	8 bis 10 Monate
Wildbret	6 bis 8 Monate
Schweinefleisch	4 bis 6 Monate
Hackfleisch	4 Monate
Brot, Gebäck, Fertiggerichte, magerer Fisch	3 Monate
Innereien	2 Monate
geräucherte Würste, fetter Fisch	1 Monat

AUFTAUEN VON GEFRORENEN LEBENSMITTELN

Durch das Gefrieren der Lebensmittel werden Mikroorganismen nicht vernichtet. Nach dem Auftauen werden sie besonders aktiv und verderben die Lebensmittel in kurzer Zeit. Deswegen sollten Sie aufgetaute Lebensmittel so schnell wie möglich konsumieren. Teilweises Auftauen von Lebensmitteln verringert ihren Nährwert, besonders bei Obst und Gemüse sowie bei Fertigspeisen.

ABTAUEN DES GERÄTS

AUTOMATISCHES ABTAUEN DES KÜHLGERÄTS

Das Kühl-/Gefriergerät muss nicht manuell abgetaut werden, da das Eis auf der Hinterwand des Geräts automatisch abgetaut wird.

Das während des Betriebs des Kompressors am Rand entstandene Eis taut während des Stillstands des Kompressors ab. Das Tauwasser fließt in Form von Tropfen durch die Öffnung in der Rückwand des Geräts in einen Behälter über dem Kompressor, wo es verdampft.

Falls sich an der Rückwand des Kühlschranks eine übermäßig dicke Eisschicht (3-5 mm) bilden sollte, schalten Sie den Kühlschrank aus und tauen Sie ihn manuell ab.

ABTAUEN DES NO FROST GEFRIERGERÄTS

- Das Abtauen des NO FROST Gefriergeräts geschieht automatisch. Der sich gelegentlich bildende Reif verschwindet von selbst.
- Wenn es im Gefrierraum zu Eis- oder Reifbildung kommt, ist dies die Folge von unsachgemäßem Gebrauch des Geräts (zu häufiges Öffnen der Gerätetür, zu lange geöffnete Gerätetür, mangelhaft geschlossene Gerätetür, ...). Schalten Sie in einem solchen Fall das Gerät aus, nehmen Sie die gefrorenen Lebensmittel aus dem Gefriergerät und sichern Sie sie vor dem Auftauen. Reinigen Sie das Geräteinnere und trocknen Sie es, bevor Sie die Lebensmittel wieder hineinlegen; schalten Sie das Gerät ein und stellen Sie die gewünschte Temperatur ein.

REINIGUNG UND PFLEGE

Trennen Sie das Gerät vor dem Reinigen vom Stromversorgungsnetz (siehe Kapitel Ein-/Ausschalten des Geräts) und ziehen Sie den Stecker des Anschlusskabels aus der Steckdose.

- Benutzen Sie zum Reinigen aller Oberflächen ein **weiches Tuch**. Reinigungsmittel, die **scheuernd sind und Säuren oder Lösemittel beinhalten**, sind zum Reinigen nicht geeignet, weil sie die Oberfläche beschädigen können!

Reinigen Sie die **Außenfläche** des Geräts mit Wasser und einer milden Seifenlauge. Lackierte Oberflächen und Aluminiumoberflächen können Sie mit einem weichen Tuch und einem milden Reinigungsmittel reinigen. Gestattet ist der Gebrauch von leicht alkoholhaltigen Reinigungsmitteln (z.B. Glasreiniger).

Kunststoffteile dürfen nicht mit alkoholhaltigen Reinigungsmitteln gereinigt werden.

Reinigen Sie den **Innenraum** des Geräts mit lauwarmem Wasser und etwas Essig.

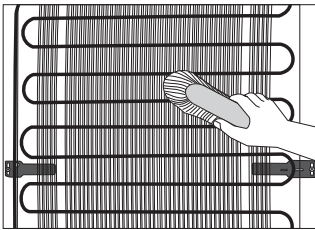

- Der **Kondensator** an der Rückwand des Geräts muss immer sauber gehalten werden und frei von Staub oder Ablagerungen aus der Küchenluft sein. Entfernen Sie den Staub von Zeit zu Zeit mit einer weichen nichtmetallischen Bürste oder einem Staubsauger.
- Schalten Sie das Gerät nach dem Reinigen wieder ein und legen Sie die Lebensmittel hinein.

BESEITIGUNG VON STÖRUNGEN

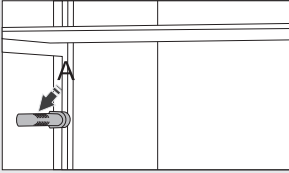
Störung:	Ursache bzw. Beseitigung der Störung
Das Gerät funktioniert nach dem Anschließen an das Stromversorgungsnetz nicht:	<ul style="list-style-type: none"> • Überprüfen Sie, ob in der Steckdose Spannung vorhanden ist und ob das Gerät eingeschaltet ist.
<p>Das Kühlsystem ist schon längere Zeit in Betrieb:</p> 	<ul style="list-style-type: none"> • Zu hohe Umgebungstemperatur. • Zu häufiges Öffnen bzw. zu lange geöffnete Gerätetür. • Mangelhaft geschlossene Gerätetür (Fremdkörper zwischen Tür und Türrahmen, hängende Tür, beschädigte Dichtung, usw.). • Einlagerung einer zu großen Menge von Lebensmitteln. • Der Sensor im Kühlschrank (A) ist mit frischen Lebensmitteln verdeckt. Ermöglichen Sie freie Luftzirkulation um den Sensor (nur bei einigen Modellen). • Ungenügendes Kühlen des Kompressors und Kondensators. Überprüfen Sie die Luftzirkulation hinter dem Gerät und reinigen Sie den Kondensator.
Übermäßige Eisablagerung an der Rückwand im Geräteinneren entsteht:	<ul style="list-style-type: none"> • Bei zu häufigem Öffnen bzw. zu lange geöffneter Gerätetür. • Bei Einlagerung von warmen Lebensmitteln in den Kühlschrank. • Wenn Lebensmittel oder Behälter die Rückwand des Kühlteils berühren. • Wenn die Gerätetür mangelhaft dichtet. Wenn die Dichtung verschmutzt oder beschädigt ist, reinigen Sie diese oder lassen Sie sie auswechseln.
Wenn es im Gefrierraum zu Eis oder Reifbildung kommt, ist dies die Folge von:	<ul style="list-style-type: none"> • Zu häufigem Öffnen der Gerätetür bzw. zu lange geöffneter Gerätetür; • Mangelhaft geschlossener Gerätetür; • Mangelhaftem Dichten der Gerätetür; • Wenn die Dichtung verschmutzt oder beschädigt ist, reinigen Sie diese oder lassen Sie sie auswechseln.
Tauwasser auf der Ablage oberhalb des Faches:	<ul style="list-style-type: none"> • Das ist eine vorübergehende Erscheinung, die sich nicht verhindern lässt, wenn hohe Temperaturen und Luftfeuchtigkeit herrschen. Diese Erscheinung verschwindet von selbst, wenn sich die Temperaturen normalisieren. Wir empfehlen Ihnen, die Ablagen öfter zu reinigen und die Tropfen wegzuwischen. • Öffnen Sie den Feuchtigkeitsregulator. • Lagern Sie Lebensmittel in Säcken oder anderer Verpackung.
Wasser fließt aus dem Kühlschrank:	<ul style="list-style-type: none"> • Die Abflussöffnung für Tauwasser ist verstopft bzw. tropft das Tauwasser an der Rinne vorbei. • Reinigen Sie die verstopfte Abflussöffnung z.B. mit einem Kunststoff-Strohalm. • Tauen Sie zu dicke Eisschichten manuell ab (siehe Kapitel „Abtauen des Geräts“).

Störung:	Ursache bzw. Beseitigung der Störung
Die Temperaturanzeige blinkt:	<ul style="list-style-type: none"> • Zu häufiges Öffnen bzw. zu lange geöffnete Gerätetür. • Mangelhaft geschlossene Gerätetür (Fremdkörper in der Tür, hängende Tür, beschädigte Dichtung,...). • Länger andauernder Stromausfall. • Einlagerung einer zu großen Menge von Lebensmitteln.
Erschwertes Öffnen der Gerätetür:	<ul style="list-style-type: none"> • Wenn Sie die gerade oder vor kurzem geschlossene Tür des Gefrierschranks erneut öffnen möchten, kann es passieren, dass das Öffnen der Tür erschwert ist. Beim Öffnen der Tür entweicht nämlich etwas kalte Luft aus dem Gerät, die durch die warme Luft aus der Umgebung ersetzt wird. Beim Abkühlen dieser Luft entsteht ein Unterdruck, was die Ursache für das erschwerte Öffnen der Tür ist. Nach einigen Minuten normalisiert sich der Zustand und die Tür kann wieder mühelos geöffnet werden.
Die LED Beleuchtung funktioniert nicht:	<ul style="list-style-type: none"> • Falls die LED-Beleuchtung nicht funktioniert, rufen Sie den Kundendienst an. • Versuchen Sie nicht, die LED-Beleuchtung selbst zu reparieren, weil Sie in Kontakt mit Hochspannung geraten können!
Die VitaLED Leuchte funktioniert nicht:	<ul style="list-style-type: none"> • Falls die VitaLED Leuchte nicht funktioniert, rufen Sie den Kundendienst an.
Darstellung des Fehlercodes auf der Anzeige (nur bei einigen Modellen):	<ul style="list-style-type: none"> • Falls auf der Digitalanzeige der Buchstabe E erscheint, rufen Sie bitte den Kundendienst an.

Wenn keine der obigen Ursachen zutrifft und Sie die Störung nicht selbst beheben können, treten Sie mit dem nächstgelegenen Kundendienst in Verbindung und geben Sie ihm die Daten (Gerätetyp, Modell, Seriennummer) vom Typenschild bekannt, das sich im Geräteinneren befindet.

INFORMATIONEN ÜBER DIE GERÄUSCHENTWICKLUNG DES GERÄTS

Das Kühlen in Kühl-/Gefriergeräten wird durch ein Kühlsystem mit einem Kompressor (einige Geräte besitzen auch einen Ventilator) bewerkstelligt, welcher eine gewisse Geräuschkentwicklung aufweist. Die Geräuschintensität ist vom Aufstellungsort, sowie von der fachgerechten Benutzung und vom Alter des Geräts abhängig.

- **Nach der Inbetriebnahme** des Geräts kann der Betrieb des Kompressors (Fließgeräusch) bzw. das Strömen der Kühlflüssigkeit etwas lauter sein. Das ist kein Zeichen für eine Störung und übt keinen Einfluss auf die Lebensdauer des Geräts aus. Nach einer gewissen Betriebszeit werden die Geräusche etwas leiser.
- Manchmal sind während des Betriebs **ungewöhnliche oder lautere Geräusche** hörbar, die für das Gerät unüblich sind und oft die Folge einer unzutreffenden Aufstellung sind:
 - Das Gerät muss gerade und stabil auf einer festen Unterlage stehen.
 - Das Gerät darf die Wand oder die benachbarten Elemente nicht berühren.
 - Überprüfen Sie, ob sich die Inneneinrichtung des Geräts auf ihrem Platz befindet, bzw. ob eventuell Dosen, Flaschen oder andere Behälter Geräusche verursachen, weil sie einander berühren.
- Wegen der größeren Beanspruchungen des Kühlsystems bei häufigem Öffnen der Gerätetür, bei länger geöffneter Gerätetür, Einlagerung von größeren Mengen von Gefriergut, Verwendung der Funktion Intensivgefrieren oder Intensivkühlen, kann das Betriebsgeräusch des Geräts vorübergehend lauter werden.

WIR BEHALTEN UNS DAS RECHT ZU ÄNDERUNGEN VOR, DIE AUF DIE FUNKTION DES GERÄTS KEINEN EINFLUSS NEHMEN.

Die Gebrauchsanleitung für das Gerät finden Sie auch auf unserer Internetseite: <http://www.gorenje.com>.

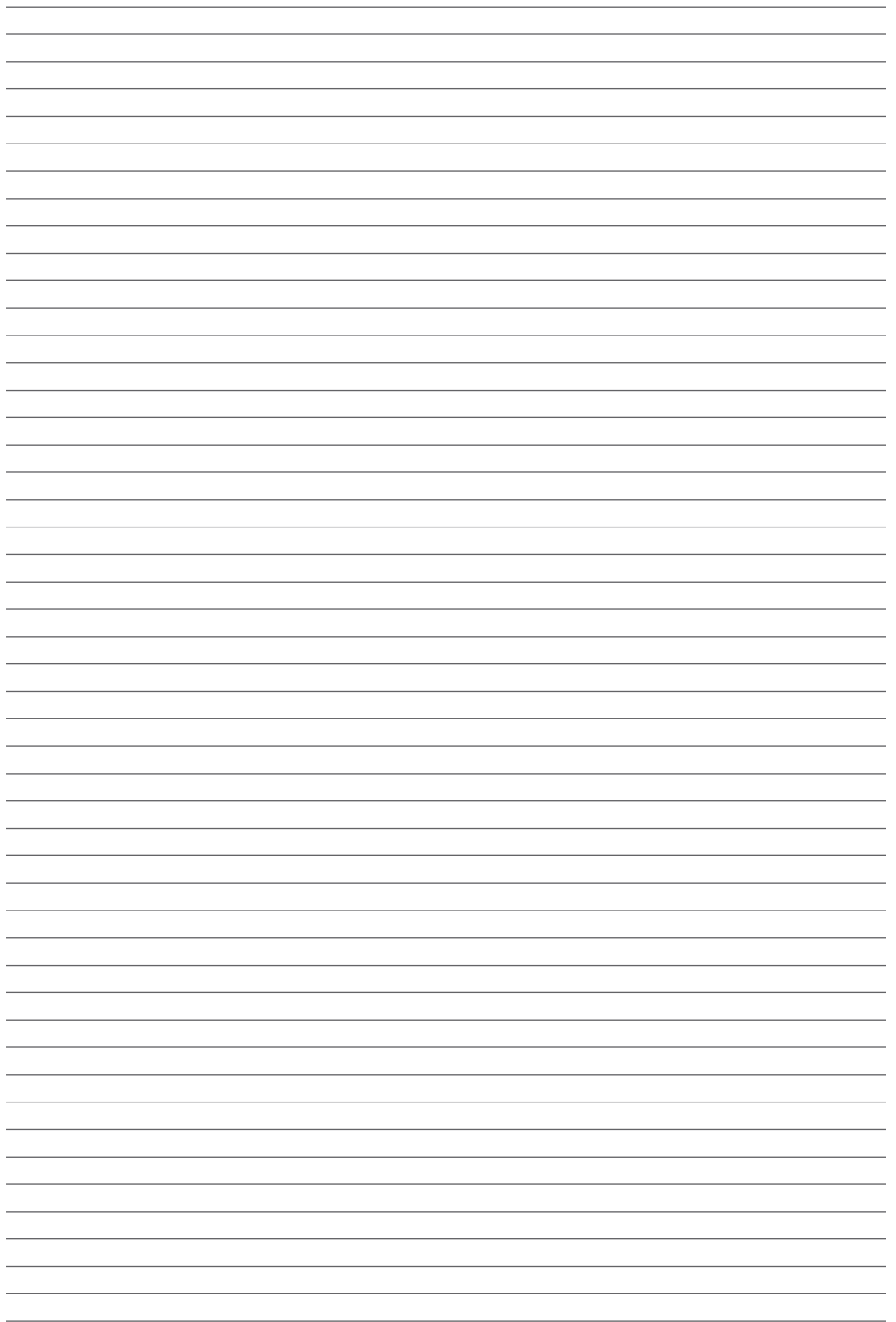

COMBI_FS600_SUPERIOR



de (02-18)